

RMA 243.3, RMA 248.3,
RMA 253.3

STIHL



2 - 30	Gebrauchsanleitung	566 - 592	Kasutusjuhend
30 - 57	Instruction Manual	592 - 618	Ekspluatavimo instrukcija
57 - 86	Manual de instrucciones	618 - 649	Ръководство за употреба
86 - 113	Uputa za uporabu	649 - 678	Instrucțiuni de utilizare
113 - 139	Skötselavvisning	678 - 705	Uputstvo za upotrebu
139 - 165	Käyttöohje	705 - 732	Navodilo za uporabo
165 - 192	Betjeningsvejledning	732 - 763	Упатство за употреба
192 - 218	Bruksanvisning		
218 - 246	Návod k použití		
246 - 274	Használati utasítás		
274 - 303	Instruções de serviço		
303 - 330	Návod na obsluhu		
330 - 362	Инструкция по эксплуатации		
362 - 389	Lietošanas instrukcija		
389 - 419	Інструкція з експлуатації		
419 - 450	Қолдану нұсқаулығы		
450 - 481	οδηγίες χρήσης		
481 - 509	Kullanma talimatı		
509 - 537	Udhëzimi për përdorim		
537 - 566	Instrukcja użytkowania		



Inhaltsverzeichnis

1	Vorwort.....	2
2	Informationen zu dieser Gebrauchsanleitung.....	2
3	Übersicht.....	3
4	Sicherheitshinweise.....	4
5	Rasenmäher einsatzbereit machen.....	12
6	Akku laden und LEDs.....	13
7	Rasenmäher zusammenbauen.....	14
8	Rasenmäher für den Benutzer einstellen..	15
9	Akku einsetzen und herausnehmen.....	16
10	Rasenmäher einschalten und ausschalten.....	16
11	Rasenmäher prüfen.....	17
12	Mit dem Rasenmäher arbeiten.....	17
13	Nach dem Arbeiten.....	18
14	Transportieren.....	19
15	Aufbewahren.....	19
16	Reinigen.....	20
17	Warten.....	21
18	Reparieren.....	22
19	Störungen beheben.....	22
20	Technische Daten.....	24
21	Ersatzteile und Zubehör.....	25
22	Entsorgen.....	25
23	EU-Konformitätserklärung.....	26
24	UKCA-Konformitätserklärung.....	26
25	Anschriften.....	27
26	Allgemeine und produktspezifische Sicherheitshinweise.....	27

1 Vorwort

Liebe Kundin, lieber Kunde,

es freut uns, dass Sie sich für STIHL entschieden haben. Wir entwickeln und fertigen unsere Produkte in Spitzenqualität entsprechend der Bedürfnisse unserer Kunden. So entstehen Produkte mit hoher Zuverlässigkeit auch bei extremer Beanspruchung.

STIHL steht auch für Spitzenqualität beim Service. Unser Fachhandel gewährleistet kompetente Beratung und Einweisung sowie eine umfassende technische Betreuung.

STIHL bekennt sich ausdrücklich zu einem nachhaltigen und verantwortungsvollen Umgang mit der Natur. Diese Gebrauchsanleitung soll Sie unterstützen, Ihr STIHL Produkt über eine lange Lebensdauer sicher und umweltfreundlich einzusetzen.

Wir danken Ihnen für Ihr Vertrauen und wünschen Ihnen viel Freude mit Ihrem STIHL Produkt.

Dr. Nikolas Stihl

WICHTIG! VOR GEBRAUCH LESEN UND AUFBEWAHREN.

2 Informationen zu dieser Gebrauchsanleitung

2.1 Geltende Dokumente

Diese Gebrauchsanleitung ist eine Originalbetriebsanleitung des Herstellers im Sinne der EG-Richtlinie 2006/42/EG.

Es gelten die lokalen Sicherheitsvorschriften.

- ▶ Zusätzlich zu dieser Gebrauchsanleitung folgende Dokumente lesen, verstehen und aufbewahren:
 - Sicherheitshinweise Akku STIHL AK
 - Gebrauchsanleitung Ladegeräte STIHL AL 101, 301, 500
 - Sicherheitsinformation für STIHL Akkus und Produkte mit eingebautem Akku: www.stihl.com/safety-data-sheets

2.2 Kennzeichnung der Warnhinweise im Text

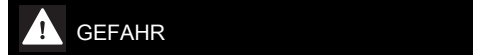

- Der Hinweis weist auf Gefahren hin, die zu schweren Verletzungen oder zum Tod führen.
 - ▶ Die genannten Maßnahmen können schwere Verletzungen oder Tod vermeiden.

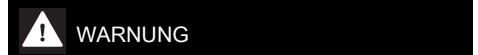

- Der Hinweis weist auf Gefahren hin, die zu schweren Verletzungen oder zum Tod führen können.
 - ▶ Die genannten Maßnahmen können schwere Verletzungen oder Tod vermeiden.



- Der Hinweis weist auf Gefahren hin, die zu Sachschaden führen können.
 - ▶ Die genannten Maßnahmen können Sachschaden vermeiden.

2.3 Symbole im Text

- Dieses Symbol verweist auf ein Kapitel in dieser Gebrauchsanleitung.

3 Übersicht

3.1 Rasenmäher und Akku

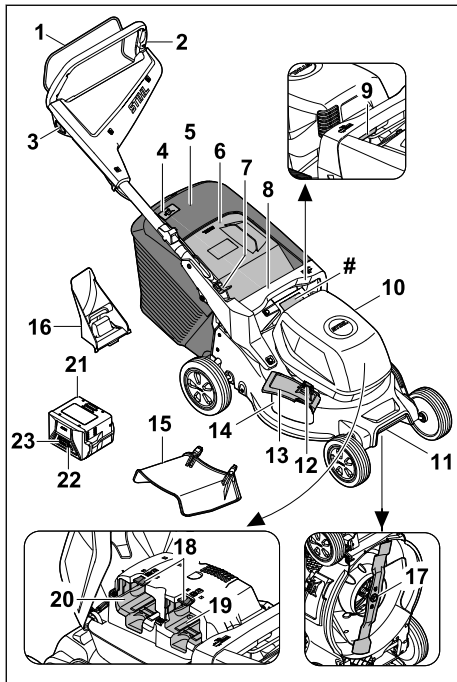

1 Schaltbügel

Der Schaltbügel schaltet zusammen mit dem Sperrknopf das Messer ein und aus.

2 Lenker

Der Lenker dient zum Halten, Führen und Transportieren des Rasenmähers.

3 Sperrknopf

Der Sperrknopf schaltet zusammen mit dem Schaltbügel das Messer ein und aus.

4 Füllstandsanzeige

Die Füllstandsanzeige zeigt die Befüllung des Grasfangkorbs an.

5 Grasfangkorb

Der Grasfangkorb fängt das gemähte Gras auf.

6 Auswurfklappe

Die Auswurfklappe verschließt den Auswurfkanal.

7 Hebel

Der Hebel dient zum Einstellen und Umklappen des Lenkers.

8 Griff

Der Griff dient zum Halten des Rasenmähers beim Einstellen der Schnitthöhe und zum Transportieren des Rasenmähers.

9 Hebel

Der Hebel dient zum Einstellen der Schnitthöhe.

10 Klappe

Die Klappe deckt den Akku ab.

11 Transportgriff

Der Transportgriff dient zum Transportieren des Rasenmähers.

12 Verriegelung

Die Verriegelung hält die Seitenauswurfklappe geschlossen.

13 Seitenauswurfklappe

Die Seitenauswurfklappe verschließt die Seitenauswurföffnung.

14 Seitenauswurföffnung

Die Seitenauswurföffnung führt das gemähte Gras zur Seite.

15 Verlängerung

Die Verlängerung führt das gemähte Gras seitlich auf den Boden.

16 Mulcheinsatz

Der Mulcheinsatz verschließt den Auswurfkanal.

17 Messer

Das Messer mäht und mulcht das Gras.

18 Sperrhebel

Der Sperrhebel hält den Akku im Akkuschaft.

19 Akku-Schacht 1

Der Akku-Schacht 1 nimmt den Akku auf.

20 Akku-Schacht 2

Der Akku-Schacht 2 nimmt einen Ersatz-Akku auf.

21 Akku

Der Akku versorgt den Rasenmäher mit Energie.

22 Drucktaste

Die Drucktaste aktiviert die LEDs am Akku.

23 LEDs

Die LEDs zeigen den Ladezustand des Akkus und Störungen an.

Leistungsschild mit Maschinenummer

3.2 Symbole

Die Symbole können auf dem Rasenmäher, dem Akku und dem Ladegerät sein und bedeuten Folgendes:



LWA Garantierter Schallleistungspegel nach Richtlinie 2000/14/EG in dB(A) um Schallemissionen von Produkten vergleichbar zu machen.

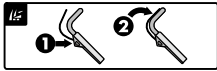

Messer einschalten



Schnitthöhe einstellen



Füllstandsanzeige Grasfangkorb



1 LED leuchtet rot. Der Akku ist zu warm oder zu kalt.



4 LEDs blinken rot. Im Akku besteht eine Störung.



Die Angabe neben dem Symbol weist auf den Energieinhalt des Akkus nach Spezifikation des Zellenherstellers hin. Der in der Anwendung zur Verfügung stehende Energieinhalt ist geringer.



Produkt nicht mit dem Hausmüll entsorgen.

IPX4 IP-Kennzeichnung

a.c. Wechselstrom



d.c. Gleichstrom



Elektrogerät in einem geschlossenen und trockenen Raum betreiben.



Gebrauchsanleitung lesen, verstehen und aufbewahren.



Elektrowerkzeug der Schutzklasse II

4 Sicherheitshinweise

4.1 Warnsymbole

⚠️ WARNUNG

Die Warnsymbole auf dem Rasenmäher oder dem Akku bedeuten Folgendes:



Sicherheitshinweise und deren Maßnahmen beachten.



Gebrauchsanleitung lesen, verstehen und aufbewahren.



Vorsicht vor fortschleudernden Objekten - Abstand halten und Dritte fernhalten.



Sich drehendes Messer nicht berühren.



Akku während Arbeitsunterbrechungen, der Reinigung, des Transports, der Aufbewahrung, Wartung oder Reparatur entnehmen.



Rasenmäher vor Regen und Feuchtigkeit schützen.



Akku nach Betrieb entnehmen.



Akku vor Hitze und Feuer schützen.



Akku vor Regen und Feuchtigkeit schützen und nicht in Flüssigkeiten tauchen.

4.2 Bestimmungsgemäße Verwendung

Der Rasenmäher STIHL RMA 243.3, RMA 248.3 oder RMA 253.3 dient zum Mähen und Mulchen von trockenem Gras.

Der Rasenmäher wird von einem Akku STIHL AK mit Energie versorgt. Um alle Funktionen uneingeschränkt nutzen zu können, empfiehlt STIHL mindestens AK 30 S.

⚠️ WARNUNG

- Akkus, die nicht von STIHL für den Rasenmäher freigegeben sind, können Brände und Explosionen auslösen. Personen können schwer verletzt oder getötet werden und Sachschaden kann entstehen.
 - ▶ Rasenmäher mit einem Akku STIHL AK verwenden.
- Falls der Rasenmäher oder der Akku nicht bestimmungsgemäß verwendet werden, können Personen schwer verletzt oder getötet werden und Sachschaden kann entstehen.
 - ▶ Rasenmäher und Akku so verwenden, wie es in dieser Gebrauchsanleitung beschrieben ist.

4.3 Anforderungen an den Benutzer

⚠️ WARNUNG

- Benutzer ohne eine Unterweisung können die Gefahren des Rasenmähers und des Akkus nicht erkennen oder nicht einschätzen. Der Benutzer oder andere Personen können schwer verletzt oder getötet werden.



- ▶ Gebrauchsanleitung lesen, verstehen und aufbewahren.

- ▶ Falls der Rasenmäher oder der Akku an eine andere Person weitergegeben wird: Gebrauchsanleitung mitgeben.
- ▶ Sicherstellen, dass der Benutzer folgende Anforderungen erfüllt:
 - Der Benutzer ist ausgeruht.
 - Der Benutzer ist körperlich, sensorisch und geistig fähig, den Rasenmäher und den Akku zu bedienen und damit zu arbeiten. Falls der Benutzer körperlich, sensorisch oder geistig eingeschränkt dazu fähig ist, darf der Benutzer nur unter Aufsicht oder nach Anweisung durch eine verantwortliche Person damit arbeiten.
 - Der Benutzer kann die Gefahren des Rasenmähers und des Akkus erkennen und einschätzen.
 - Der Benutzer ist sich bewusst, dass er für Unfälle und Schäden verantwortlich ist.
 - Der Benutzer ist volljährig oder der Benutzer wird entsprechend nationaler Regelungen unter Aufsicht in einem Beruf ausgebildet.

- Der Benutzer hat eine Unterweisung von einem STIHL Fachhändler oder einer fachkundigen Person erhalten, bevor er das erste Mal mit dem Rasenmäher arbeitet.
- Der Benutzer ist nicht durch Alkohol, Medikamente oder Drogen beeinträchtigt.
 - ▶ Falls Unklarheiten bestehen: Einen STIHL Fachhändler aufsuchen.

4.4 Bekleidung und Ausstattung

⚠️ WARNUNG

- Während der Arbeit können Gegenstände mit hoher Geschwindigkeit hochgeschleudert werden. Der Benutzer kann verletzt werden.
 - ▶ Eine lange Hose aus widerstandsfähigem Material tragen.
- Während der Arbeit kann Staub aufgewirbelt werden. Eingatemeter Staub kann die Gesundheit schädigen und allergische Reaktionen auslösen.
 - ▶ Falls Staub aufgewirbelt wird: Eine Staubschutzmaske tragen.
- Ungeeignete Bekleidung kann sich in Holz, Gestrüpp und in dem Rasenmäher verfangen. Benutzer ohne geeignete Bekleidung können schwer verletzt werden.
 - ▶ Eng anliegende Bekleidung tragen.
 - ▶ Schals und Schmuck ablegen.
- Während der Reinigung, Wartung oder dem Transport kann der Benutzer in Kontakt mit dem Messer kommen. Der Benutzer kann verletzt werden.
 - ▶ Schutzhandschuhe tragen.
- Falls der Benutzer ungeeignetes Schuhwerk trägt, kann er ausrutschen. Der Benutzer kann verletzt werden.
 - ▶ Festes, geschlossenes Schuhwerk mit griffiger Sohle tragen.
- Während des Schärfens der Messer können Werkstoffpartikel weggeschleudert werden. Der Benutzer kann verletzt werden.
 - ▶ Eine eng anliegende Schutzbrille tragen. Geeignete Schutzbrillen sind nach Norm EN 166 oder nach nationalen Vorschriften geprüft und mit der entsprechenden Kennzeichnung im Handel erhältlich.
 - ▶ Schutzhandschuhe tragen.

4.5 Arbeitsbereich und Umgebung

4.5.1 Rasenmäher

▲ WARNUNG

- Unbeteiligte Personen, Kinder und Tiere können die Gefahren des Rasenmähers und hochgeschleuderter Gegenstände nicht erkennen und nicht einschätzen. Unbeteiligte Personen, Kinder und Tiere können schwer verletzt werden und Sachschaden kann entstehen.
 - ▶ Unbeteiligte Personen, Kinder und Tiere aus dem Arbeitsbereich fernhalten.
 - ▶ Einen Abstand zu Gegenständen einhalten.
 - ▶ Rasenmäher nicht unbeaufsichtigt lassen.
 - ▶ Sicherstellen, dass Kinder nicht mit dem Rasenmäher spielen können.
- Falls bei Regen gearbeitet wird, kann der Benutzer ausrutschen. Der Benutzer kann schwer verletzt oder getötet werden.
 - ▶ Falls es regnet: Nicht arbeiten.
- Der Rasenmäher ist nicht wassergeschützt. Falls im Regen oder in feuchter Umgebung gearbeitet wird, kann es zu einem elektrischen Schlag kommen. Der Benutzer kann verletzt werden und der Rasenmäher kann beschädigt werden.
 - ▶ Nicht im Regen und nicht in feuchter Umgebung arbeiten.
 - ▶ Nasses Gras nicht mähen und nicht mulchen.
- Elektrische Bauteile des Rasenmähers können Funken erzeugen. Funken können in leicht brennbarer oder explosiver Umgebung Brände und Explosionen auslösen. Personen können schwer verletzt oder getötet werden und Sachschaden kann entstehen.
 - ▶ Nicht in einer leicht brennbaren und nicht in einer explosiven Umgebung arbeiten.

4.5.2 Akku

▲ WARNUNG

- Unbeteiligte Personen, Kinder und Tiere können die Gefahren des Akkus nicht erkennen und nicht einschätzen. Unbeteiligte Personen, Kinder und Tiere können schwer verletzt werden.
 - ▶ Unbeteiligte Personen, Kinder und Tiere fernhalten.
 - ▶ Akku nicht unbeaufsichtigt lassen.
 - ▶ Sicherstellen, dass Kinder nicht mit dem Akku spielen können.
- Der Akku ist nicht gegen alle Umgebungseinflüsse geschützt. Falls der Akku bestimmten Umgebungseinflüssen ausgesetzt ist, kann

der Akku in Brand geraten, explodieren oder irreparabel beschädigt werden. Personen können schwer verletzt werden und Sachschaden kann entstehen.



- ▶ Akku vor Hitze und Feuer schützen.
- ▶ Akku nicht ins Feuer werfen.

▶ Akku nicht außerhalb der angegebenen Temperaturgrenzen laden, verwenden und aufbewahren, 20.6.



- ▶ Akku vor Regen und Feuchtigkeit schützen und nicht in Flüssigkeiten tauchen.

- ▶ Akku von metallischen Kleinteilen fernhalten.
- ▶ Akku nicht hohem Druck aussetzen.
- ▶ Akku nicht Mikrowellen aussetzen.
- ▶ Akku vor Chemikalien und vor Salzen schützen.

4.5.3 Ladegerät

▲ WARNUNG

- Unbeteiligte Personen, Kinder können die Gefahren des Ladegeräts und des elektrischen Stroms nicht erkennen und nicht einschätzen. Unbeteiligte Personen, Kinder und Tiere können schwer verletzt oder getötet werden.
 - ▶ Unbeteiligte Personen, Kinder und Tiere fernhalten.
 - ▶ Sicherstellen, dass Kinder nicht mit dem Ladegerät spielen können.
- Das Ladegerät ist nicht wassergeschützt. Falls im Regen oder in feuchter Umgebung gearbeitet wird, kann es zu einem elektrischen Schlag kommen. Der Benutzer kann verletzt werden und das Ladegerät kann beschädigt werden.
 - ▶ Nicht im Regen und nicht in feuchter Umgebung betreiben.
- Das Ladegerät ist nicht gegen alle Umgebungseinflüsse geschützt. Falls das Ladegerät bestimmten Umgebungseinflüssen ausgesetzt ist, kann das Ladegerät in Brand geraten oder explodieren. Personen können schwer verletzt werden und Sachschaden kann entstehen.
 - ▶ Ladegerät in einem geschlossenen und trockenen Raum betreiben.



- ▶ Ladegerät nicht in einer leicht brennbaren und nicht in einer explosiven Umgebung betreiben.
- ▶ Ladegerät nicht auf einem leicht brennbaren Untergrund betreiben.
- ▶ Ladegerät nicht außerhalb der angegebenen Temperaturgrenzen verwenden und aufbewahren,  20.6.
- Personen können über die Anschlussleitung stolpern. Personen können verletzt werden und das Ladegerät kann beschädigt werden.
 - ▶ Anschlussleitung flach auf dem Boden verlegen.
- ▶ Falls die Bedienungselemente nicht funktionieren: Nicht mit dem Rasenmäher arbeiten.
- ▶ Falls gemäht wird und das gemähte Gras im Grasfangkorb aufgefangen werden soll: Mulcheinsatz so herausnehmen, Verlängerung so aushängen und Grasfangkorb so einhängen, wie es in dieser Gebrauchsanleitung beschrieben ist.
- ▶ Falls gemäht wird und das gemähte Gras seitlich auf den Boden geführt werden soll: Grasfangkorb so aushängen, Mulcheinsatz so einsetzen und Verlängerung so einhängen, wie es in dieser Gebrauchsanleitung beschrieben ist.
- ▶ Falls gemulcht wird: Verlängerung und Grasfangkorb so aushängen und Mulcheinsatz so einsetzen, wie es in dieser Gebrauchsanleitung beschrieben ist.
- ▶ Original STIHL Zubehör für diesen Rasenmäher anbauen.
- ▶ Messer so anbauen, wie es in dieser Gebrauchsanleitung beschrieben ist.
- ▶ Zubehör so anbauen, wie es in dieser Gebrauchsanleitung oder in der Gebrauchsanleitung des Zubehörs beschrieben ist.
- ▶ Gegenstände nicht in die Öffnungen des Rasenmähers stecken.
- ▶ Abgenutzte oder beschädigte Hinweisschilder ersetzen.
- ▶ Falls Unklarheiten bestehen: Einen STIHL Fachhändler aufsuchen.

4.6 Sicherheitsgerechter Zustand

4.6.1 Rasenmäher

Der Rasenmäher ist im sicherheitsgerechten Zustand, falls folgende Bedingungen erfüllt sind:



- Der Rasenmäher ist unbeschädigt.
- Der Rasenmäher ist sauber und trocken.
- Die Bedienungselemente funktionieren und sind unverändert.
- Falls gemäht wird und das gemähte Gras im Grasfangkorb aufgefangen werden soll: Der Mulcheinsatz ist herausgenommen, die Verlängerung ist ausgehängt und der Grasfangkorb ist richtig eingehängt.
- Falls gemäht wird und das gemähte Gras hinten ausgeworfen werden soll: Der Grasfangkorb ist ausgehängt und die Auswurfklappe ist geschlossen.
- Falls gemäht wird und das gemähte Gras seitlich auf den Boden geführt werden soll: Der Grasfangkorb ist ausgehängt, der Mulcheinsatz ist richtig eingesetzt und die Verlängerung ist richtig eingehängt.
- Falls gemulcht wird: Die Verlängerung und der Grasfangkorb sind ausgehängt und der Mulcheinsatz ist richtig eingesetzt.
- Das Messer ist richtig angebaut.
- Original STIHL Zubehör für diesen Rasenmäher ist richtig angebaut.

WARNUNG

- In einem nicht sicherheitsgerechten Zustand können Bauteile nicht mehr richtig funktionieren und Sicherheitseinrichtungen außer Kraft gesetzt werden. Personen können schwer verletzt oder getötet werden.
 - ▶ Mit einem unbeschädigten Rasenmäher arbeiten.
 - ▶ Falls der Rasenmäher verschmutzt oder nass ist: Rasenmäher reinigen und trocken lassen.
 - ▶ Rasenmäher nicht verändern.

4.6.2 Messer

Das Messer ist im sicherheitsgerechten Zustand, falls folgende Bedingungen erfüllt sind:

- Das Messer und die Anbauteile sind unbeschädigt.
- Das Messer ist nicht verformt.
- Das Messer ist richtig angebaut.
- Das Messer ist richtig geschärft.
- Das Messer ist gratfrei.
- Das Messer ist richtig ausgewuchtet.
- Die Mindeststärke und Mindestbreite des Messers sind nicht unterschritten,  20.2.
- Der Schärfwinkel ist eingehalten,  20.2.

WARNUNG

- In einem nicht sicherheitsgerechten Zustand können sich Teile des Messers lösen und weggeschleudert werden. Personen können schwer verletzt werden.
 - ▶ Mit einem unbeschädigten Messer und unbeschädigten Anbauteilen arbeiten.
 - ▶ Messer richtig anbauen.

- ▶ Messer richtig schärfen.
- ▶ Falls die Mindeststärke oder die Mindestbreite unterschritten ist: Messer ersetzen.
- ▶ Messer von einem STIHL Fachhändler auswechseln lassen.
- ▶ Falls Unklarheiten bestehen: Einen STIHL Fachhändler aufsuchen.

4.6.3 Akku

Der Akku ist im sicherheitsgerechten Zustand, falls folgende Bedingungen erfüllt sind:

- Der Akku ist unbeschädigt.
- Der Akku ist sauber und trocken.
- Der Akku funktioniert und ist unverändert.

⚠ WARNUNG

- In einem nicht sicherheitsgerechten Zustand kann der Akku nicht mehr sicher funktionieren. Personen können schwer verletzt werden.
 - ▶ Mit einem unbeschädigten und funktionierenden Akku arbeiten.
 - ▶ Einen beschädigten oder defekten Akku nicht laden.
 - ▶ Falls der Akku verschmutzt ist: Akku reinigen.
 - ▶ Falls der Akku nass oder feucht ist: Akku trocknen lassen.  4.6.3.
 - ▶ Akku nicht verändern.
 - ▶ Gegenstände nicht in die Öffnungen des Akkus stecken.
 - ▶ Elektrische Kontakte des Akkus nicht mit metallischen Gegenständen verbinden und kurzschließen.
 - ▶ Akku nicht öffnen.
 - ▶ Abgenutzte oder beschädigte Hinweisschilder ersetzen.
- Aus einem beschädigten Akku kann Flüssigkeit austreten. Falls die Flüssigkeit mit der Haut oder den Augen in Kontakt kommt, können die Haut oder die Augen gereizt werden.
 - ▶ Kontakt mit der Flüssigkeit vermeiden.
 - ▶ Falls Kontakt mit der Haut aufgetreten ist: Betroffene Hautstellen mit reichlich Wasser und Seife abwaschen.
 - ▶ Falls Kontakt mit den Augen aufgetreten ist: Augen mindestens 15 Minuten mit reichlich Wasser spülen und einen Arzt aufsuchen.
- Ein beschädigter oder defekter Akku kann ungewöhnlich riechen, rauchen oder brennen. Personen können schwer verletzt oder getötet werden und Sachschaden kann entstehen.
 - ▶ Falls der Akku ungewöhnlich riecht oder raucht: Akku nicht verwenden und von brennbaren Stoffen fernhalten.

- ▶ Falls der Akku brennt: Versuchen, den Akku mit einem Feuerlöscher oder Wasser zu löschen.

4.6.4 Ladegerät

Das Ladegerät ist im sicherheitsgerechten Zustand, falls folgende Bedingungen erfüllt sind:

- Das Ladegerät ist unbeschädigt.
- Das Ladegerät ist sauber und trocken.

⚠ WARNUNG

- In einem nicht sicherheitsgerechten Zustand können Bauteile nicht mehr richtig funktionieren und Sicherheitseinrichtungen außer Kraft gesetzt werden. Personen können schwer verletzt oder getötet werden.
 - ▶ Ein unbeschädigtes Ladegerät verwenden.
 - ▶ Falls das Ladegerät verschmutzt oder nass ist: Ladegerät reinigen und trocknen lassen.
 - ▶ Ladegerät nicht verändern.
 - ▶ Gegenstände nicht in die Öffnungen des Ladegeräts stecken.
 - ▶ Elektrische Kontakte des Ladegeräts nicht mit metallischen Gegenständen verbinden und kurzschließen.
 - ▶ Ladegerät nicht öffnen.

4.7 Arbeiten

⚠ WARNUNG

- Der Benutzer kann in bestimmten Situationen nicht mehr konzentriert arbeiten. Der Benutzer kann stolpern, fallen und schwer verletzt werden.
 - ▶ Ruhig und überlegt arbeiten.
 - ▶ Falls die Lichtverhältnisse und Sichtverhältnisse schlecht sind: Nicht mit dem Rasenmäher arbeiten.
 - ▶ Rasenmäher alleine bedienen.
 - ▶ Auf Hindernisse achten.
 - ▶ Rasenmäher nicht kippen.
 - ▶ Auf dem Boden stehend arbeiten und das Gleichgewicht halten.
 - ▶ Falls Ermüdungserscheinungen auftreten: Eine Arbeitspause einlegen.
 - ▶ Falls an einem Hang gemäht wird: Quer zum Hang mähen.
 - ▶ Nicht an Hängen mit einer Steigung über 25° (46,6 %) arbeiten.
- Das sich drehende Messer kann den Benutzer schneiden. Der Benutzer kann schwer verletzt werden.
 - ▶ Sich drehendes Messer nicht berühren.
 - ▶ Falls das Messer durch einen Gegenstand blockiert ist: Rasenmäher ausschalten und Akku heraus-



- ▶ Sich drehendes Messer nicht berühren.
- ▶ Falls das Messer durch einen Gegenstand blockiert ist: Rasenmäher ausschalten und Akku heraus-

nehmen. Erst dann den Gegenstand beseitigen.

- Während der Arbeit können Vibrationen durch den Rasenmäher entstehen.
 - ▶ Schutzhandschuhe tragen.
 - ▶ Arbeitspausen machen.
 - ▶ Falls Anzeichen einer Durchblutungsstörung auftreten: Einen Arzt aufsuchen.
- Falls während der Arbeit das Messer auf einen fremden Gegenstand trifft, kann dieser oder Teile davon beschädigt oder mit hoher Geschwindigkeit hochgeschleudert werden. Personen können verletzt werden und Sachschaden kann entstehen.
 - ▶ Fremde Gegenstände aus dem Arbeitsbereich entfernen.
- Wenn der Schaltbügel losgelassen wird, dreht sich das Messer noch kurze Zeit weiter. Personen können schwer verletzt werden.
 - ▶ Warten, bis das Messer sich nicht mehr dreht.
- Falls das sich drehende Messer auf einen harten Gegenstand trifft, können Funken entstehen. Funken können in leicht brennbarer Umgebung Brände auslösen. Personen können schwer verletzt oder getötet werden und Sachschaden kann entstehen.
 - ▶ Nicht in einer leicht brennbaren Umgebung arbeiten.
- Falls der Rasenmäher auf abschüssigen Flächen abgestellt wird, kann er unbeabsichtigt davonrollen. Personen können verletzt werden und Sachschaden kann entstehen.
 - ▶ Rasenmäher nur loslassen, wenn er auf einer ebenen Fläche steht und nicht von selbst davonrollen kann.
- Falls Gegenstände am Lenker befestigt werden, kann der Rasenmäher durch das zusätzliche Gewicht umkippen. Personen können verletzt werden und Sachschaden kann entstehen.
 - ▶ Keine Gegenstände am Lenker befestigen.

▲ GEFAHR

- Falls in der Umgebung von spannungsführenden Leitungen gearbeitet wird, kann das Messer mit den spannungsführenden Leitungen in Kontakt kommen und diese beschädigen. Der Benutzer kann schwer verletzt oder getötet werden.
 - ▶ Nicht in der Umgebung von spannungsführenden Leitungen arbeiten.
- Falls bei einem Gewitter gearbeitet wird, kann der Benutzer vom Blitz getroffen werden. Der Benutzer kann schwer verletzt oder getötet werden.

- ▶ Falls es gewittert: Nicht arbeiten.

4.8 Laden

▲ WARNUNG

- Während des Ladens kann ein beschädigtes oder ein defektes Ladegerät ungewöhnlich riechen oder rauchen. Personen können verletzt werden und Sachschaden kann entstehen.
 - ▶ Netzstecker aus der Steckdose ziehen.
- Das Ladegerät kann bei unzureichender Wärmeabfuhr überhitzen und einen Brand auslösen. Personen können schwer verletzt oder getötet werden und Sachschaden kann entstehen.
 - ▶ Ladegerät nicht abdecken.

4.9 Elektrisch anschließen

Kontakt mit stromführenden Bauteilen kann durch folgende Ursachen entstehen:

- Die Anschlussleitung oder die Verlängerungsleitung ist beschädigt.
- Der Netzstecker der Anschlussleitung oder der Verlängerungsleitung ist beschädigt.
- Die Steckdose ist nicht richtig installiert.

▲ GEFAHR

- Kontakt mit stromführenden Bauteilen kann zu einem Stromschlag führen. Der Benutzer kann schwer verletzt oder getötet werden.
 - ▶ Sicherstellen, dass die Anschlussleitung, Verlängerungsleitung und deren Netzstecker unbeschädigt sind.



Falls die Anschlussleitung oder die Verlängerungsleitung beschädigt ist:

- ▶ Beschädigte Stelle nicht berühren.
- ▶ Netzstecker aus der Steckdose ziehen.
- ▶ Anschlussleitung, Verlängerungsleitung und deren Netzstecker mit trockenen Händen anfassen.
- ▶ Netzstecker der Anschlussleitung oder Verlängerungsleitung in eine richtig installierte und abgesicherte Steckdose mit Schutzkontakt stecken.
- ▶ Ladegerät über einen Fehlerstrom-Schutzschalter (30 mA, 30 ms) anschließen.
- Eine beschädigte oder ungeeignete Verlängerungsleitung kann zu einem elektrischen Schlag führen. Personen können schwer verletzt oder getötet werden.
 - ▶ Eine Verlängerungsleitung mit dem richtigen Leitungsquerschnitt verwenden,  20.5.

▲ WARNUNG

- Während des Ladens kann eine falsche Netzspannung oder eine falsche Netzfrequenz zu einer Überspannung in dem Ladegerät führen. Das Ladegerät kann beschädigt werden.
 - ▶ Sicherstellen, dass die Netzspannung und die Netzfrequenz des Stromnetzes mit den Angaben auf dem Leistungsschild des Ladegeräts übereinstimmen.
- Falls das Ladegerät an eine Mehrfachsteckdose angeschlossen ist, können während des Ladens elektrische Bauteile überlastet werden. Die elektrischen Bauteile können sich erwärmen und einen Brand auslösen. Personen können sich schwer verletzen oder getötet werden und Sachschaden kann entstehen.
 - ▶ Sicherstellen, dass die Leistungsangaben auf der Mehrfachsteckdose durch die Angaben auf dem Leistungsschild des Ladegeräts und aller an die Mehrfachsteckdose angeschlossener Elektrogeräte in Summe nicht überschritten werden.
- Eine falsch verlegte Anschlussleitung und Verlängerungsleitung kann beschädigt werden und Personen können darüber stolpern. Personen können verletzt werden und die Anschlussleitung oder Verlängerungsleitung kann beschädigt werden.
 - ▶ Anschlussleitung und Verlängerungsleitung so verlegen und kennzeichnen, dass Personen nicht stolpern können.
 - ▶ Anschlussleitung und Verlängerungsleitung so verlegen, dass sie nicht gespannt oder verwickelt sind.
 - ▶ Anschlussleitung und Verlängerungsleitung so verlegen, dass sie nicht beschädigt, geknickt oder gequetscht werden oder scheuern.
 - ▶ Anschlussleitung und Verlängerungsleitung vor Hitze, Öl und Chemikalien schützen.
 - ▶ Anschlussleitung und Verlängerungsleitung auf einem trockenen Untergrund verlegen.
- Während der Arbeit erwärmt sich die Verlängerungsleitung. Wenn die Wärme nicht abfließen kann, kann die Wärme einen Brand auslösen.
 - ▶ Falls eine Kabeltrommel verwendet wird: Kabeltrommel vollständig abwickeln.
- Falls elektrische Leitungen und Rohre in der Wand verlaufen, können diese beschädigt werden, wenn das Ladegerät an der Wand montiert wird. Kontakt mit elektrischen Leitungen kann zu einem Stromschlag führen. Personen können schwer verletzt werden und Sachschaden kann entstehen.

- ▶ Sicherstellen, dass an der vorgesehenen Stelle keine elektrische Leitungen und Rohre in der Wand verlaufen.
- Falls das Ladegerät nicht wie in dieser Gebrauchsanleitung beschrieben an der Wand montiert ist, kann das Ladegerät oder der Akku herunterfallen oder das Ladegerät zu heiß werden. Personen können verletzt werden und Sachschaden kann entstehen.
 - ▶ Ladegerät so an eine Wand montieren, wie es in dieser Gebrauchsanleitung beschrieben ist.
- Falls das Ladegerät mit eingesetztem Akku an eine Wand montiert wird, kann der Akku aus dem Ladegerät fallen. Personen können verletzt werden und Sachschaden kann entstehen.
 - ▶ Zuerst Ladegerät an die Wand montieren und dann Akku einsetzen.

4.10 Transportieren

4.10.1 Rasenmäher

▲ WARNUNG

- Während des Transports kann der Rasenmäher umkippen oder sich bewegen. Personen können verletzt werden und Sachschaden kann entstehen.



- ▶ Akku herausnehmen.

- ▶ Rasenmäher mit Spanngurten, Riemen oder einem Netz so sichern, dass er nicht umkippen und sich nicht bewegen kann.

4.10.2 Akku

▲ WARNUNG

- Der Akku ist nicht gegen alle Umgebungseinflüsse geschützt. Falls der Akku bestimmten Umgebungseinflüssen ausgesetzt ist, kann der Akku beschädigt werden und Sachschaden kann entstehen.
 - ▶ Einen beschädigten Akku nicht transportieren.
- Während des Transports kann der Akku umkippen oder sich bewegen. Personen können verletzt werden und Sachschaden kann entstehen.
 - ▶ Akku in der Verpackung so verpacken, dass er sich nicht bewegen kann.
 - ▶ Verpackung so sichern, dass sie sich nicht bewegen kann.

4.10.3 Ladegerät

⚠️ WARNUNG

- Während des Transports kann das Ladegerät umkippen oder sich bewegen. Personen können verletzt werden und Sachschaden kann entstehen.
 - ▶ Netzstecker aus der Steckdose ziehen.
 - ▶ Akku herausnehmen.
 - ▶ Ladegerät mit Spanngurten, Riemen oder einem Netz so sichern, dass es nicht umkippen und sich nicht bewegen kann.
- Die Anschlussleitung ist nicht dafür bestimmt, das Ladegerät daran zu tragen. Die Anschlussleitung und das Ladegerät können beschädigt werden.
 - ▶ Anschlussleitung aufwickeln und am Ladegerät befestigen.

4.11 Aufbewahren

4.11.1 Rasenmäher

⚠️ WARNUNG

- Kinder können die Gefahren des Rasenmähers nicht erkennen und nicht einschätzen. Kinder können schwer verletzt werden.



- ▶ Akku herausnehmen.

- ▶ Rasenmäher außerhalb der Reichweite von Kindern aufbewahren.

- Die elektrischen Kontakte an dem Rasenmäher und metallische Bauteile können durch Feuchtigkeit korrodieren. Der Rasenmäher kann beschädigt werden.



- ▶ Akku herausnehmen.

- ▶ Rasenmäher sauber und trocken aufbewahren.

- Falls während der Aufbewahrung der Akku eingesetzt ist, kann das Messer unbeabsichtigt eingeschaltet werden. Personen können schwer verletzt werden und Sachschaden kann entstehen.



- ▶ Akku herausnehmen.

4.11.2 Akku

⚠️ WARNUNG

- Kinder können die Gefahren des Akkus nicht erkennen und nicht einschätzen. Kinder können schwer verletzt werden.
 - ▶ Akku außerhalb der Reichweite von Kindern aufbewahren.
- Der Akku ist nicht gegen alle Umgebungseinflüsse geschützt. Falls der Akku bestimmten Umgebungseinflüssen ausgesetzt ist, kann der Akku irreparabel beschädigt werden.
 - ▶ Akku sauber und trocken aufbewahren.
 - ▶ Akku in einem geschlossenen Raum aufbewahren.
 - ▶ Akku getrennt vom Rasenmäher aufbewahren.
 - ▶ Falls der Akku im Ladegerät aufbewahrt wird: Netzstecker ziehen und den Akku mit einem Ladezustand zwischen 40 % und 60 % (2 grün leuchtende LEDs) aufbewahren.
 - ▶ Akku nicht außerhalb der angegebenen Temperaturgrenzen aufbewahren, 20.6.

4.11.3 Ladegerät

⚠️ WARNUNG

- Kinder können die Gefahren eines Ladegeräts nicht erkennen und nicht einschätzen. Kinder können schwer verletzt oder getötet werden.
 - ▶ Netzstecker ziehen.
 - ▶ Ladegerät außerhalb der Reichweite von Kindern aufbewahren.
- Das Ladegerät ist nicht gegen alle Umgebungseinflüsse geschützt. Falls das Ladegerät bestimmten Umgebungseinflüssen ausgesetzt ist, kann das Ladegerät beschädigt werden.
 - ▶ Netzstecker ziehen.
 - ▶ Falls das Ladegerät warm ist: Ladegerät abkühlen lassen.
 - ▶ Ladegerät sauber und trocken aufbewahren.
 - ▶ Ladegerät in einem geschlossenen Raum aufbewahren.
 - ▶ Ladegerät nicht außerhalb der angegebenen Temperaturgrenzen aufbewahren, 20.6.
- Die Anschlussleitung ist nicht dafür bestimmt, das Ladegerät daran zu tragen oder aufzuhängen. Die Anschlussleitung und das Ladegerät können beschädigt werden.
 - ▶ Ladegerät am Gehäuse greifen und festhalten. Eine Griffmulde zum einfachen Anheben des Ladegeräts ist am Ladegerät angebracht.

- ▶ Ladegerät an der Wandhalterung aufhängen.

4.12 Reinigen, Warten und Reparieren

▲ WARNUNG

- Falls während der Reinigung, Wartung oder Reparatur der Akku eingesetzt ist, kann das Messer unbeabsichtigt eingeschaltet werden. Personen können schwer verletzt werden und Sachschaden kann entstehen.



- ▶ Akku herausnehmen.

- Scharfe Reinigungsmittel, das Reinigen mit einem Wasserstrahl oder spitzen Gegenständen können den Rasenmäher, das Messer und den Akku beschädigen. Falls der Rasenmäher, das Messer und der Akku nicht richtig gereinigt werden, können Bauteile nicht mehr richtig funktionieren und Sicherheitseinrichtungen außer Kraft gesetzt werden. Personen können schwer verletzt werden.
 - ▶ Rasenmäher, Messer und Akku so reinigen, wie es in dieser Gebrauchsanleitung beschrieben ist.
- Falls der Rasenmäher, das Messer oder der Akku nicht richtig gewartet oder repariert werden, können Bauteile nicht mehr richtig funktionieren und Sicherheitseinrichtungen außer Kraft gesetzt werden. Personen können schwer verletzt oder getötet werden.
 - ▶ Rasenmäher und Akku nicht selbst warten oder reparieren.
 - ▶ Falls der Rasenmäher oder der Akku gewartet oder repariert werden müssen: Einen STIHL Fachhändler aufsuchen.
 - ▶ Messer so warten, wie es in dieser Gebrauchsanleitung beschrieben ist.
- Während der Reinigung, Wartung oder Reparatur des Messers kann der Benutzer sich an scharfen Schneidkanten schneiden. Der Benutzer kann verletzt werden.
 - ▶ Schutzhandschuhe tragen.
- Während des Schärfens kann das Messer heiß werden. Der Benutzer kann sich verbrennen.
 - ▶ Warten, bis das Messer abgekühlt ist.
 - ▶ Schutzhandschuhe tragen.
- Das Messer am Rasenmäher ist auch bei ausgeschaltetem Motor beweglich. Während der Wartung des Messers kann der Benutzer durch das bewegliche Messer verletzt werden.
 - ▶ Vorsichtig arbeiten.

- ▶ Schutzhandschuhe tragen.
- Das Messer am Rasenmäher ist beweglich. Während der Wartung des Messers kann der Benutzer die Finger zwischen dem beweglichen Messer und feststehenden Teilen des Rasenmähers einklemmen.
 - ▶ Vorsichtig arbeiten.
 - ▶ Schutzhandschuhe tragen.

5 Rasenmäher einsatzbereit machen

5.1 Rasenmäher einsatzbereit machen

Vor jedem Arbeitsbeginn müssen folgende Schritte durchgeführt werden:

- ▶ Verpackungsmaterial und Transportsicherungen entfernen.
- ▶ Sicherstellen, dass sich folgende Bauteile im sicherheitsgerechten Zustand befinden:
 - Rasenmäher, [4.6](#).
 - Messer, [4.6.2](#).
 - Akku, [4.6.3](#).
 - Ladegerät, [4.6.4](#).
- ▶ Akku prüfen, [11.3](#).
- ▶ Akku vollständig laden, [6.2](#).
- ▶ Rasenmäher reinigen, [16.2](#).
- ▶ Messer prüfen, [11.2](#).
- ▶ Lenker aufklappen, [8.1](#).
- ▶ Lenker einstellen, [8.3](#).
- ▶ Falls gemäht wird und das Gras im Grasfangkorb gefangen werden soll:
 - ▶ Verlängerung aushängen, [7.3.2](#).
 - ▶ Mulcheinsatz herausnehmen, [7.2.1](#).
 - ▶ Grasfangkorb einhängen, [7.1.2](#).
- ▶ Falls gemäht wird und das Gras seitlich auf den Boden geführt werden soll:
 - ▶ Grasfangkorb aushängen, [7.1.3](#).
 - ▶ Mulcheinsatz einsetzen, [7.2.2](#).
 - ▶ Verlängerung einhängen, [7.3.1](#).
- ▶ Falls gemulcht wird:
 - ▶ Verlängerung aushängen, [7.3.2](#).
 - ▶ Grasfangkorb aushängen, [7.1.3](#).
 - ▶ Mulcheinsatz einsetzen, [7.2.2](#).
- ▶ Schnitthöhe einstellen, [12.2](#).
- ▶ Bedienungselemente prüfen, [11.1](#).
- ▶ Falls die Schritte nicht durchgeführt werden können: Rasenmäher nicht verwenden und einen STIHL Fachhändler aufsuchen.

6 Akku laden und LEDs

6.1 Ladegerät an eine Wand montieren

Das Ladegerät kann an eine Wand montiert werden.

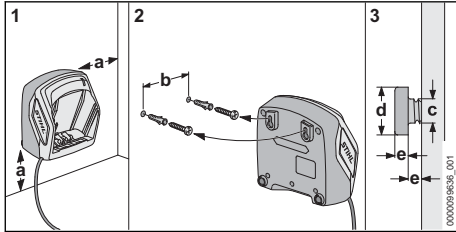

► Ladegerät so an eine Wand montieren, dass folgende Bedingungen erfüllt sind:

- Geeignetes Befestigungsmaterial wird verwendet.
- Das Ladegerät ist waagrecht.
Folgende Maße sind eingehalten:
 - a = mindestens 100 mm
 - b (für AL 101) = 75 mm
 - b (für AL 301) = 100 mm
 - b (für AL 500) = 120 mm
 - c = 4,5 mm
 - d = 9 mm
 - e = 2,5 mm

6.2 Akku laden

Die Ladezeit hängt von verschiedenen Einflüssen ab, z. B. von der Temperatur des Akkus oder von der Umgebungstemperatur. Für eine optimale Leistungsfähigkeit die empfohlenen Temperaturbereiche beachten, 20.7. Die tatsächliche Ladezeit kann von der angegebenen Ladezeit abweichen. Die Ladezeit ist unter www.stihl.com/charging-times angegeben.

Wenn der Netzstecker in einer Steckdose eingesteckt ist und der Akku in das Ladegerät eingesetzt wird, startet der Ladevorgang automatisch. Wenn der Akku vollständig geladen ist, schaltet sich das Ladegerät automatisch ab.

Während des Ladens erwärmen sich der Akku und das Ladegerät.

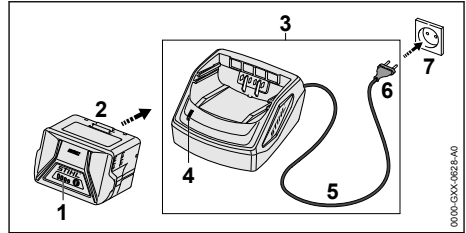

- Netzstecker (6) in eine gut zugängliche Steckdose (7) stecken.
Das Ladegerät (3) führt einen Selbsttest durch. Die LED (4) leuchtet ca. 1 Sekunde lang grün und ca. 1 Sekunde lang rot.
- Anschlussleitung (5) verlegen.
- Akku (2) in die Führungen des Ladegeräts (3) einsetzen und bis zum Anschlag drücken.
Die LED (4) leuchtet grün. Die LEDs (1) leuchten grün und der Akku (2) wird geladen.
- Falls die LED (4) und die LEDs (1) nicht mehr leuchten: Der Akku (2) ist vollständig geladen und kann aus dem Ladegerät (3) herausgenommen werden
- Falls das Ladegerät (3) nicht mehr verwendet wird: Netzstecker (6) aus der Steckdose (7) ziehen.

6.3 Ladezustand anzeigen

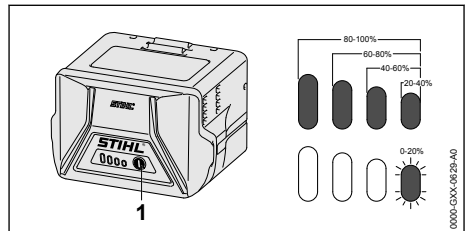

- Drucktaste (1) drücken.
Die LEDs leuchten ca. 5 Sekunden lang grün und zeigen den Ladezustand an.
- Falls die rechte LED grün blinkt: Akku laden.

6.4 LEDs am Akku

Die LEDs können den Ladezustand des Akkus oder Störungen anzeigen. Die LEDs können grün oder rot leuchten oder blinken.

Falls die LEDs grün leuchten oder blinken, wird der Ladezustand angezeigt.

- Falls die LEDs rot leuchten oder blinken: Störungen beheben, 19.1.
Im Rasenmäher oder im Akku besteht eine Störung.

6.5 LED am Ladegerät

Die LED zeigt den Status des Ladegeräts an.

Falls die LED grün leuchtet, wird der Akku geladen.

- ▶ Falls die LED rot blinkt: Störungen beheben. Im Ladegerät besteht eine Störung.

7 Rasenmäher zusammenbauen

7.1 Grasfangkorb zusammenbauen, einhängen und aushängen

7.1.1 Grasfangkorb zusammenbauen

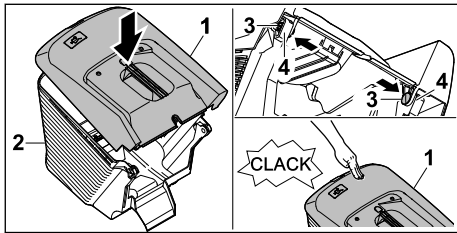

- ▶ Grasfangkorb-Oberteil (1) auf Grasfangkorb-Unterteil (2) aufsetzen
- ▶ Bolzen (3) von innen durch die Öffnungen (4) drücken.
- ▶ Grasfangkorb-Oberteil (1) nach unten drücken.

Das Grasfangkorb-Oberteil rastet hörbar ein.

7.1.2 Grasfangkorb einhängen

- ▶ Rasenmäher ausschalten.
- ▶ Rasenmäher auf eine ebene Fläche stellen.
- ▶ Falls die Verlängerung eingehängt ist: Verlängerung aushängen.
- ▶ Falls der Mulcheinsatz eingesetzt ist: Mulcheinsatz herausnehmen.

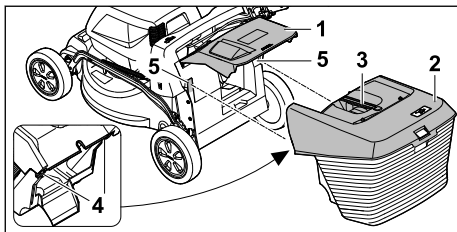

- ▶ Auswurfklappe (1) öffnen und halten.
- ▶ Grasfangkorb (2) am Griff (3) greifen und von oben mit den Haken (4) in die Aufnahmen (5) einhängen.

- ▶ Auswurfklappe (1) auf dem Grasfangkorb (2) ablegen.

7.1.3 Grasfangkorb aushängen

- ▶ Rasenmäher ausschalten.
- ▶ Rasenmäher auf eine ebene Fläche stellen.
- ▶ Auswurfklappe öffnen und halten.
- ▶ Grasfangkorb am Griff nach oben abnehmen.
- ▶ Auswurfklappe schließen.

7.2 Mulcheinsatz herausnehmen und einsetzen

7.2.1 Mulcheinsatz herausnehmen

- ▶ Rasenmäher ausschalten und Akku herausnehmen.
- ▶ Rasenmäher auf eine ebene Fläche stellen.

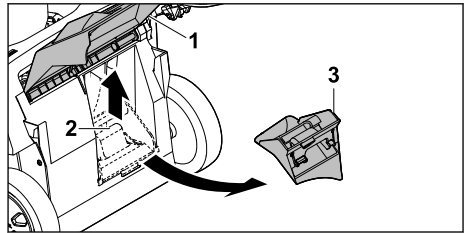

- ▶ Auswurfklappe (1) öffnen und halten.
- ▶ Arretierlasche (2) hochziehen.
- ▶ Mulcheinsatz (3) aus dem Auswurfkanal herausnehmen.
- ▶ Auswurfklappe (1) schließen.

7.2.2 Mulcheinsatz einsetzen

- ▶ Rasenmäher ausschalten und Akku herausnehmen.
- ▶ Rasenmäher auf eine ebene Fläche stellen.

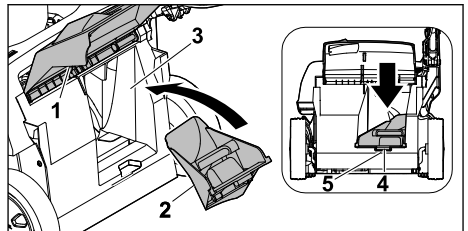

- ▶ Auswurfklappe (1) öffnen und halten.
- ▶ Mulcheinsatz (2) in den Auswurfkanal (3) einsetzen.
- ▶ Rastnase (4) des Mulcheinsatzes in die Aussparung des Gehäuses (5) drücken. Die Arretierlasche rastet ein.
- ▶ Auswurfklappe (1) schließen.

7.3 Verlängerung einhängen und aushängen

7.3.1 Verlängerung einhängen

- ▶ Rasenmäher ausschalten und Akku herausnehmen.
- ▶ Rasenmäher auf eine ebene Fläche stellen.

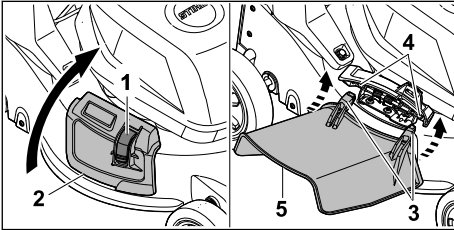

- ▶ Verriegelung (1) drücken und gedrückt halten.
- ▶ Seitenauswurfklappe (2) öffnen und halten.
- ▶ Haken (3) von unten an der Achse (4) einhängen.
- ▶ Seitenauswurfklappe (2) auf der Verlängerung (5) ablegen.

7.3.2 Verlängerung aushängen

- ▶ Rasenmäher ausschalten und Akku herausnehmen.
- ▶ Rasenmäher auf eine ebene Fläche stellen.

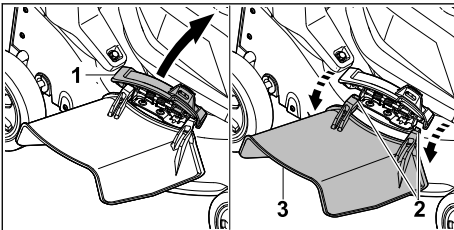

- ▶ Seitenauswurfklappe (1) öffnen und halten.
- ▶ Haken (2) aushängen.
- ▶ Verlängerung (3) nach oben klappen und abnehmen.
- ▶ Seitenauswurfklappe (1) schließen.

8 Rasenmäher für den Benutzer einstellen

8.1 Lenker aufklappen

- ▶ Rasenmäher ausschalten und Akku herausnehmen.
- ▶ Rasenmäher auf eine ebene Fläche stellen.

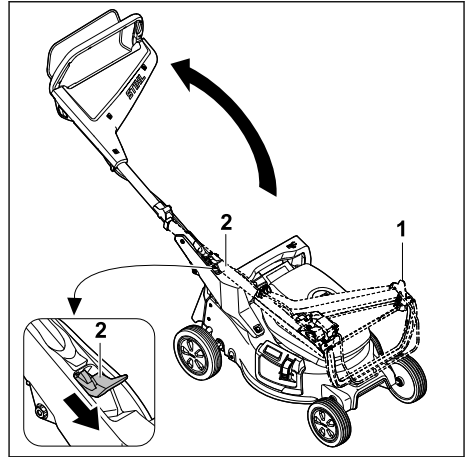

- ▶ Lenker (1) festhalten.
 - ▶ Hebel (2) nach unten drücken und halten.
 - ▶ Lenker (1) aufklappen.
 - ▶ Hebel (2) loslassen.
- Der Lenker rastet hörbar ein.

8.2 Lenker zusammenklappen

Der Lenker kann zum platzsparenden Transportieren oder Aufbewahren zusammengeklappt werden.

- ▶ Rasenmäher ausschalten und Akku herausnehmen.
- ▶ Rasenmäher auf eine ebene Fläche stellen.

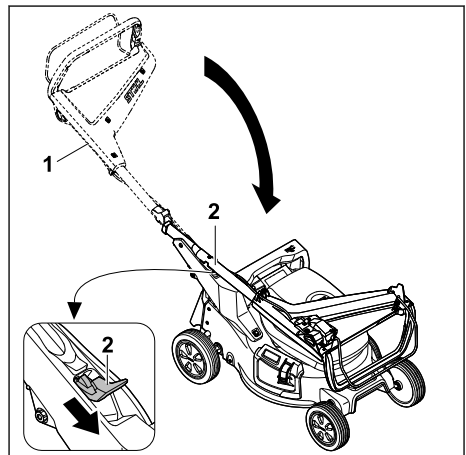

- ▶ Lenker (1) festhalten.
 - ▶ Hebel (2) nach unten drücken und halten.
 - ▶ Lenker (1) zusammenklappen.
 - ▶ Hebel (2) loslassen.
- Der Lenker rastet hörbar ein.

8.3 Lenker einstellen

- ▶ Rasenmäher ausschalten und Akku herausnehmen.
- ▶ Rasenmäher auf eine ebene Fläche stellen.

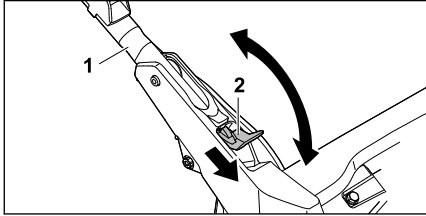

- ▶ Lenker (1) festhalten.
- ▶ Hebel (2) nach unten drücken und halten.
- ▶ Lenker (1) in die gewünschte Position stellen und darauf achten, dass der Lenker wieder vollständig einrastet.
- ▶ Hebel (2) loslassen.

9 Akku einsetzen und herausnehmen

9.1 Akku einsetzen

- ▶ Rasenmäher auf eine ebene Fläche stellen.

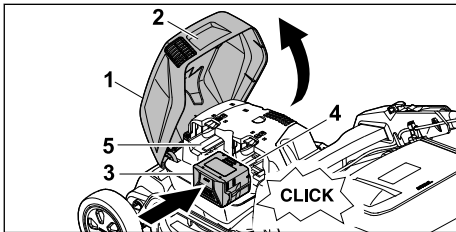

- ▶ Klappe (1) am Griff (2) greifen, bis zum Anschlag öffnen und halten.
- ▶ Akku (3) bis zum Anschlag in Akku-Schacht 1 (4) drücken.
Der Akku rastet hörbar ein und ist verriegelt.
- ▶ Falls ein zweiter Akku mitgeführt werden soll: Akku in Akku-Schacht 2 (5) drücken.
Der Akku rastet hörbar ein und ist verriegelt.
- ▶ Klappe (1) schließen.

9.2 Akku herausnehmen

- ▶ Rasenmäher auf eine ebene Fläche stellen.

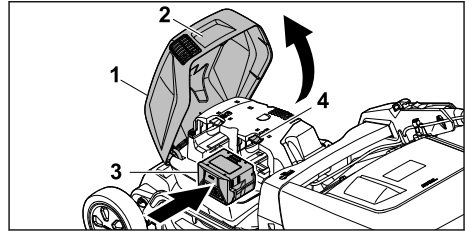

- ▶ Klappe (1) am Griff (2) greifen, bis zum Anschlag öffnen und halten.
- ▶ Akku (3) festhalten und Sperrhebel (4) drücken.
Der Akku ist entriegelt.
- ▶ Akku (3) herausnehmen.
- ▶ Klappe (1) schließen.

10 Rasenmäher einschalten und ausschalten

10.1 Messer einschalten

- ▶ Rasenmäher nicht kippen.
- ▶ Rasenmäher auf eine ebene Fläche stellen.

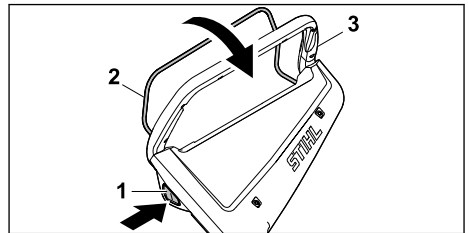

- ▶ Sperrknopf (1) mit der rechten Hand drücken und gedrückt halten.
- ▶ Schaltbügel (2) mit der linken Hand vollständig in Richtung des Lenkers (3) ziehen und so halten, dass der Daumen den Lenker (3) umschließt.
Das Messer dreht sich.
- ▶ Sperrknopf (1) loslassen.
- ▶ Lenker (3) und Schaltbügel (2) mit der rechten Hand so festhalten, dass der Daumen den Lenker (3) umschließt.

10.2 Messer ausschalten

- ▶ Schaltbügel loslassen.
- ▶ Warten, bis sich das Messer nicht mehr dreht.
- ▶ Falls sich das Messer weiter dreht: Akku herausnehmen und einen STIHL Fachhändler aufsuchen.
Der Rasenmäher ist defekt.

11 Rasenmäher prüfen

11.1 Bedienungselemente prüfen

Sperrknopf und Schaltbügel

- ▶ Akku herausnehmen.
- ▶ Sperrknopf drücken und wieder loslassen.
- ▶ Schaltbügel vollständig in Richtung des Lenkers ziehen und wieder loslassen.
- ▶ Falls der Sperrknopf oder der Schaltbügel schwergängig ist oder nicht in die Ausgangsposition zurückfedert: Rasenmäher nicht verwenden und einen STIHL Fachhändler aufsuchen.
Der Sperrknopf oder der Schaltbügel ist defekt.

Messer einschalten

- ▶ Akku einsetzen.
- ▶ Sperrknopf mit der rechten Hand drücken und gedrückt halten.
- ▶ Schaltbügel mit der linken Hand vollständig in Richtung des Lenkers ziehen und so halten, dass der Daumen den Lenker umschließt. Das Messer dreht sich.
- ▶ Falls 3 LEDs rot blinken: Akku herausnehmen und einen STIHL Fachhändler aufsuchen. In dem Rasenmäher besteht eine Störung.
- ▶ Sperrknopf und Schaltbügel loslassen. Das Messer dreht sich nach kurzer Zeit nicht mehr.
- ▶ Falls sich das Messer weiter dreht: Akku herausnehmen und einen STIHL Fachhändler aufsuchen. Der Rasenmäher ist defekt.

11.2 Messer prüfen

- ▶ Rasenmäher ausschalten und Akku herausnehmen.
- ▶ Rasenmäher aufstellen,  16.1.

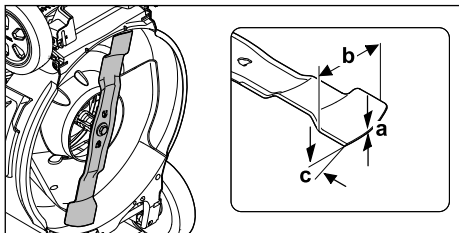

- ▶ Folgendes messen:
 - Stärke a
 - Breite b
 - Schärfwinkel c
- ▶ Falls die Mindeststärke oder die Mindestbreite unterschritten ist: Messer ersetzen,  20.2.

- ▶ Falls der Schärfwinkel nicht eingehalten ist: Messer schärfen,  20.2.
- ▶ Falls Unklarheiten bestehen: Einen STIHL Fachhändler aufsuchen.

11.3 Akku prüfen

- ▶ Drucktaste am Akku drücken. Die LEDs leuchten oder blinken.
- ▶ Falls die LEDs nicht leuchten oder blinken: Akku nicht verwenden und einen STIHL Fachhändler aufsuchen. Im Akku besteht eine Störung.

12 Mit dem Rasenmäher arbeiten

12.1 Rasenmäher halten und führen



- ▶ Lenker mit beiden Händen so festhalten, dass die Daumen den Lenker umschließen.

12.2 Schnitthöhe einstellen

Es können 7 Schnitthöhen eingestellt werden:

- 20 mm = Position 1
- 30 mm = Position 2
- 40 mm = Position 3
- 55 mm = Position 4
- 70 mm = Position 5
- 85 mm = Position 6
- 100 mm = Position 7

Die Positionen sind auf dem Rasenmäher angegeben.

Schnitthöhe einstellen

- ▶ Rasenmäher ausschalten. Das Messer darf sich nicht drehen.
- ▶ Rasenmäher auf eine ebene Fläche stellen.

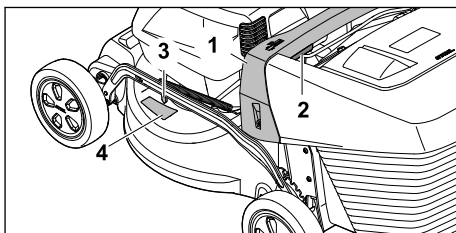

- ▶ Rasenmäher am Griff (1) festhalten.
- ▶ Hebel (2) drücken und halten.
- ▶ Rasenmäher durch Anheben und Absenken in die gewünschte Position stellen.
Die aktuelle Schnitthöhe kann an der Schnitthöhenanzeige (3) mit Hilfe der Markierung (4) abgelesen werden.
- ▶ Hebel (2) loslassen.
Der Rasenmäher rastet ein.

12.3 Mähen und mulchen

Der Rasenmäher ist mit einem Multimesser ausgestattet und kann zum Mähen oder Mulchen verwendet werden.

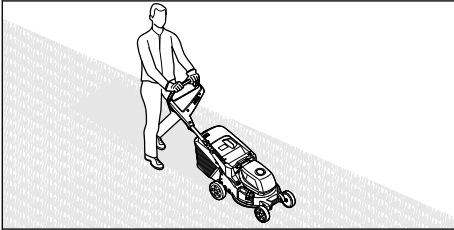

- ▶ Rasenmäher langsam und kontrolliert vorwärts schieben.
- ▶ Falls während des Mähens oder Mulchens ein Fremdkörper getroffen wird und das Messer blockiert ist:
 - ▶ Rasenmäher ausschalten und Akku herausnehmen.
 - ▶ Sicherstellen, dass alle beweglichen Teile zum vollständigen Stillstand gekommen sind.
 - ▶ Rasenmäher prüfen.
 - ▶ Falls Reparaturen erforderlich sind: Einen STIHL Fachhändler aufsuchen.
- ▶ Falls der Rasenmäher anfängt, stark zu vibrieren:
 - ▶ Rasenmäher ausschalten und Akku herausnehmen.
 - ▶ Rasenmäher prüfen.
 - ▶ Prüfen, ob alle Muttern, Bolzen und Schrauben fest angezogen sind.
 - ▶ Falls Reparaturen erforderlich sind: Einen STIHL Fachhändler aufsuchen.

Für eine optimale Leistungsfähigkeit die empfohlenen Temperaturbereiche beachten, 20.7.

12.4 Grasfangkorb entleeren

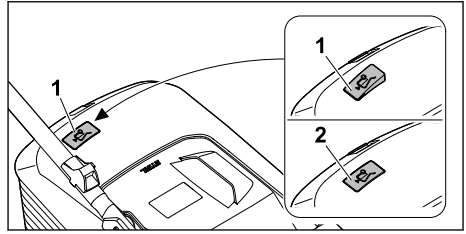

Der vom Messer erzeugte Luftstrom hebt die Füllstandsanzeige (1) an. Ist der Grasfangkorb gefüllt, stoppt der Luftstrom. Ist der Luftstrom zu gering, fällt die Füllstandsanzeige (2) in den Ruhezustand zurück. Dies ist ein Hinweis den Grasfangkorb zu entleeren.

Die uneingeschränkte Funktion der Füllstandsanzeige ist nur bei optimalem Luftstrom gegeben. Äußere Einflüsse wie nasses, dichtes oder hohes Gras, niedrige Schnittstufen, Verschmutzung oder Ähnliches können den Luftstrom und die Funktion der Füllstandsanzeige beeinträchtigen.

- ▶ Falls die Füllstandsanzeige in den Ruhezustand zurückfällt: Grasfangkorb entleeren.
- ▶ Rasenmäher ausschalten.
- ▶ Grasfangkorb aushängen.

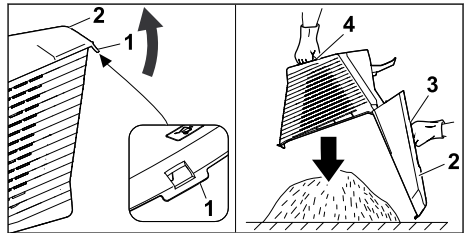

- ▶ Verschlusslasche (1) öffnen.
- ▶ Grasfangkorbberteil (2) am Griff (3) aufklappen und halten.
- ▶ Mit der zweiten Hand am unteren Haltegriff (4) festhalten.
- ▶ Grasfangkorb entleeren.
- ▶ Grasfangkorb zuklappen.
- ▶ Grasfangkorb einhängen.

13 Nach dem Arbeiten

13.1 Nach dem Arbeiten

- ▶ Rasenmäher ausschalten und Akku herausnehmen.
- ▶ Falls der Rasenmäher nass ist: Rasenmäher trocknen lassen.

- ▶ Falls der Akku nass oder feucht ist: Akku trocknen lassen, ☞ 20.7.
- ▶ Rasenmäher reinigen.
- ▶ Akku reinigen.

14 Transportieren

14.1 Rasenmäher transportieren

- ▶ Falls der Rasenmäher von und zu der zu mähenden Fläche bewegt wird:
 - ▶ Rasenmäher ausschalten.
Das Messer darf sich nicht drehen.
 - ▶ Akku herausnehmen.
- ▶ Falls der Rasenmäher zum Transport über andere Flächen als Gras angekippt werden muss:
 - ▶ Rasenmäher ausschalten.
Das Messer darf sich nicht drehen.
 - ▶ Akku herausnehmen.

Rasenmäher schieben

- ▶ Rasenmäher langsam und kontrolliert vorwärts schieben.

Rasenmäher tragen

- ▶ Rasenmäher ausschalten.
- ▶ Akku herausnehmen.
- ▶ Schutzhandschuhe tragen.
- ▶ Grasfangkorb aushängen.
- ▶ Verlängerung aushängen.

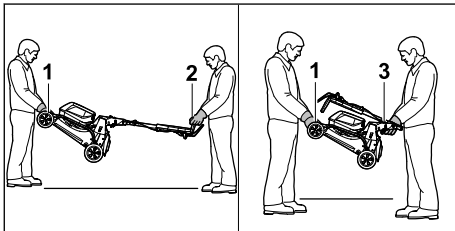

- ▶ Falls der Rasenmäher mit ausgeklapptem Lenker getragen wird:
 - ▶ Rasenmäher von einer Person mit beiden Händen am Transportgriff (1) festhalten und von einer anderen Person mit beiden Händen am Lenker (2) festhalten.
 - ▶ Rasenmäher zu zweit anheben und tragen.
- ▶ Falls der Rasenmäher mit zusammengeklapptem Lenker getragen wird:
 - ▶ Lenker zusammenklappen, ☞ 8.2.
 - ▶ Rasenmäher von einer Person mit beiden Händen am Transportgriff (1) festhalten und von einer anderen Person mit beiden Händen am Griff (3) festhalten.
 - ▶ Rasenmäher zu zweit anheben und tragen.

Rasenmäher in einem Fahrzeug transportieren

- ▶ Rasenmäher stehend so sichern, dass der Rasenmäher nicht umkippt und sich nicht bewegen kann.

14.2 Akku transportieren

- ▶ Rasenmäher ausschalten und Akku herausnehmen.
- ▶ Sicherstellen, dass der Akku im sicherheitsgerechten Zustand ist.
- ▶ Akku so verpacken, dass er sich in der Verpackung nicht bewegen kann.
- ▶ Verpackung so sichern, dass sie sich nicht bewegen kann.

Der Akku unterliegt den Anforderungen zum Transport gefährlicher Güter. Der Akku ist als UN 3480 (Lithium-Ionen-Batterien) eingestuft und wurde gemäß UN Handbuch Prüfungen und Kriterien Teil III, Unterabschnitt 38.3 geprüft.

Die Transportvorschriften sind unter www.stihl.com/safety-data-sheets angegeben.

14.3 Ladegerät transportieren

- ▶ Netzstecker aus der Steckdose ziehen.
- ▶ Akku herausnehmen.
- ▶ Anschlussleitung aufwickeln und am Ladegerät befestigen.
- ▶ Falls das Ladegerät in einem Fahrzeug transportiert wird: Ladegerät mit Spanngurten, Riemern oder einem Netz so sichern, dass das Ladegerät nicht umkippen und sich nicht bewegen kann.

15 Aufbewahren

15.1 Rasenmäher aufbewahren

- ▶ Rasenmäher ausschalten und Akku herausnehmen.
- ▶ Rasenmäher abkühlen lassen.
- ▶ Grasfangkorb leeren.
- ▶ Rasenmäher so aufbewahren, dass folgende Bedingungen erfüllt sind:
 - Der Rasenmäher ist außerhalb der Reichweite von Kindern.
 - Der Rasenmäher ist sauber und trocken.
 - Der Rasenmäher kann nicht umkippen.
 - Der Rasenmäher kann nicht davonrollen.

15.2 Lagerposition

Der Rasenmäher kann zur platzsparenden Lagerung zusammengeklappt werden.

- ▶ Rasenmäher auf eine ebene Fläche stellen.
- ▶ Grasfangkorb aushängen.

- ▶ Schnitthöhe in höchste Stellung bringen,  12.2

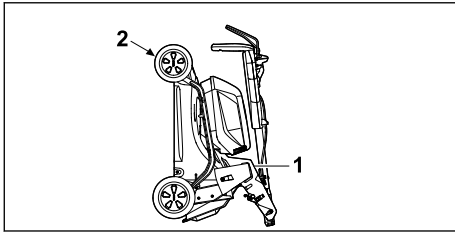

- ▶ Lenker zusammenklappen.  8.2
- ▶ Rasenmäher mit einer Hand am Griff (1) und mit der anderen Hand am Transportgriff (2) festhalten und nach hinten aufstellen.

15.3 Akku aufbewahren

STIHL empfiehlt, den Akku in einem Ladezustand zwischen 40 % und 60 % (2 grün leuchtende LEDs) aufzubewahren.

- ▶ Akku so aufbewahren, dass folgende Bedingungen erfüllt sind:
 - Der Akku ist außerhalb der Reichweite von Kindern.
 - Der Akku ist sauber und trocken.
 - Der Akku ist in einem geschlossenen Raum.
 - Der Akku ist getrennt vom Rasenmäher.
 - Falls der Akku im Ladegerät aufbewahrt wird: Netzstecker ziehen und den Akku mit einem Ladezustand zwischen 40 % und 60 % (2 grün leuchtende LEDs) aufbewahren.
 - Der Akku ist nicht außerhalb der angegebenen Temperaturgrenzen aufbewahrt,  20.6.

HINWEIS

- Falls der Akku nicht so aufbewahrt wird, wie es in dieser Gebrauchsanleitung beschrieben ist, kann sich der Akku tiefentladen und dadurch irreparabel beschädigt werden.
 - ▶ Einen entladenen Akku vor dem Aufbewahren laden. STIHL empfiehlt den Akku in einem Ladezustand zwischen 40 % und 60 % (2 grün leuchtende LEDs) aufzubewahren.
 - ▶ Akku getrennt vom Rasenmäher aufbewahren.

15.4 Ladegerät aufbewahren

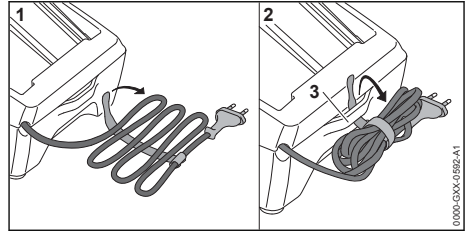

- ▶ Netzstecker aus der Steckdose ziehen.



- ▶ Anschlussleitung aufwickeln und am Ladegerät befestigen.
- ▶ Ladegerät so aufbewahren, dass folgende Bedingungen erfüllt sind:
 - Das Ladegerät ist außerhalb der Reichweite von Kindern.
 - Das Ladegerät ist sauber und trocken.
 - Das Ladegerät ist in einem geschlossenen Raum.
 - Das Ladegerät ist nicht an der Anschlussleitung oder an der Halterung (3) für die Anschlussleitung aufgehängt.
 - Das Ladegerät ist nicht außerhalb der angegebenen Temperaturgrenzen aufbewahrt,  20.6.

16 Reinigen

16.1 Rasenmäher aufstellen

- ▶ Rasenmäher ausschalten und Akku herausnehmen.
- ▶ Rasenmäher auf eine ebene Fläche stellen.
- ▶ Grasfangkorb aushängen.
- ▶ Schnitthöhe in höchste Stellung bringen,  12.2
- ▶ Lenker in tiefste Stellung bringen,  8.3.

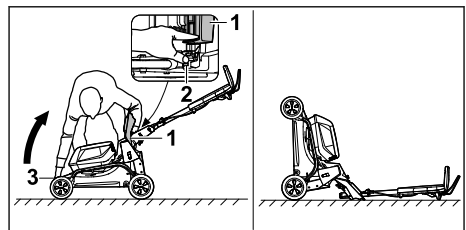

- ▶ Rechts neben das Gerät stellen.
- ▶ Auswurfklappe (1) öffnen und halten.
- ▶ Mit der linken Hand den Hebel (2) nach unten drücken und halten.
- ▶ Mit der rechten Hand den Rasenmäher am Transportgriff (3) festhalten und nach hinten aufstellen.

Der Rasenmäher steht stabil und kann gereinigt werden.

16.2 Rasenmäher reinigen

- ▶ Rasenmäher ausschalten und Akku herausnehmen.
- ▶ Rasenmäher mit einem feuchten Tuch reinigen.
- ▶ Auswurfkanal mit einer weichen Bürste oder einem feuchten Tuch reinigen.
- ▶ Fremdkörper aus dem Akku-Schacht entfernen und den Akku-Schacht mit einem feuchten Tuch reinigen.
- ▶ Elektrische Kontakte im Akku-Schacht mit einem Pinsel oder einer weichen Bürste reinigen.
- ▶ Lüftungsschlitze mit einem Pinsel reinigen.
- ▶ Rasenmäher aufstellen.
- ▶ Bereich um das Messer und das Messer mit einem Holzstab, einer weichen Bürste oder einem feuchten Tuch reinigen.

HINWEIS

- Die Reinigung mit einem Hochdruckreiniger oder Strahlwasser kann das Gerät beschädigen.
 - ▶ Gerät nicht mit einem Hochdruckreiniger oder Strahlwasser reinigen.

16.3 Akku reinigen

- ▶ Akku mit einem feuchten Tuch reinigen.

16.4 Ladegerät reinigen

- ▶ Netzstecker aus der Steckdose ziehen.
- ▶ Ladegerät mit einem feuchten Tuch reinigen.
- ▶ Lüftungsschlitze mit einem Pinsel reinigen.
- ▶ Elektrische Kontakte des Ladegeräts mit einem Pinsel oder einer weichen Bürste reinigen.

17 Warten

17.1 Messer abbauen und anbauen

17.1.1 Messer abbauen

- ▶ Rasenmäher ausschalten und Akku herausnehmen.
- ▶ Rasenmäher aufstellen.

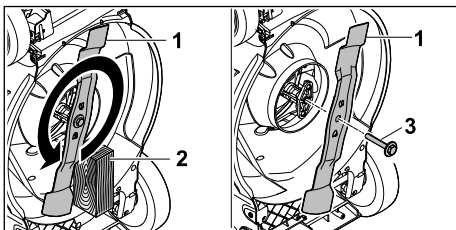

- ▶ Messer (1) mit einem Holzstück (2) blockieren.

- ▶ Schraube mit Scheibe (3) in Pfeilrichtung herausdrehen und abnehmen.
- ▶ Messer (1) abnehmen.
- ▶ Schraube mit Scheibe (3) entsorgen.
Für den Anbau des Messers (1) eine neue Schraube mit Scheibe verwenden.

17.1.2 Messer anbauen

- ▶ Rasenmäher ausschalten und Akku herausnehmen.
- ▶ Rasenmäher aufstellen.

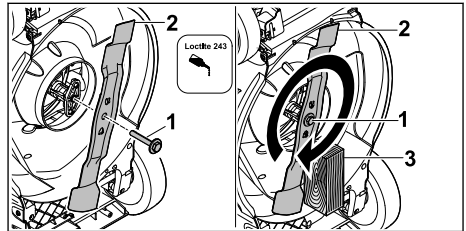

- ▶ Schraubensicherung Loctite 243 auf das Gewinde der Schraube mit Scheibe (1) auftragen.
- ▶ Messer (2) so ansetzen, dass die Erhebungen auf der Anlagefläche in die Aussparungen greifen.
- ▶ Schraube mit Scheibe (1) eindrehen.
- ▶ Messer (2) mit einem Holzstück (3) blockieren.
- ▶ Schraube mit Scheibe (1) mit 60 Nm anziehen

17.2 Messer schärfen und auswuchten

Es erfordert viel Übung, das Messer richtig zu schärfen und auszuwuchten.

STIHL empfiehlt, das Messer von einem STIHL Fachhändler schärfen und auswuchten zu lassen.

Die aktuellen Adressen der Fachhändler sind bei der jeweiligen STIHL Landesvertretung unter www.stihl.com zu finden.

! WARNUNG

- Die Schneidkanten des Messers sind scharf. Der Benutzer kann sich schneiden.
 - ▶ Schutzhandschuhe tragen.

- ▶ Rasenmäher ausschalten und Akku herausnehmen.
- ▶ Rasenmäher aufstellen.
- ▶ Messer abbauen.
- ▶ Messer schärfen. Dabei den Schärfwinkel beachten und das Messer kühlen, 20.2. Das Messer darf während des Schärfens nicht blau anlaufen.

- ▶ Messer anbauen.
- ▶ Falls Unklarheiten bestehen: Einen STIHL Fachhändler aufsuchen.

18 Reparieren

18.1 Rasenmäher reparieren

Der Benutzer kann den Rasenmäher und das Messer nicht selbst reparieren.

- ▶ Falls der Rasenmäher oder das Messer beschädigt ist: Rasenmäher oder Messer nicht verwenden und einen STIHL Fachhändler aufsuchen.
- ▶ Falls Hinweisschilder unleserlich oder beschädigt sind: Hinweisschilder von einem STIHL Fachhändler ersetzen lassen.

19 Störungen beheben

19.1 Störungen des Rasenmähers oder des Akkus beheben

Störung	LEDs am Akku	Ursache	Abhilfe
Der Rasenmäher läuft beim Einschalten nicht an.	1 LED blinkt grün.	Der Ladezustand des Akkus ist zu gering.	▶ Akku so laden, wie es in der Gebrauchsanleitung Ladegeräte STIHL AL 101, 301, 500 beschrieben ist.
	1 LED leuchtet rot.	Der Akku ist zu warm oder zu kalt.	▶ Akku herausnehmen. ▶ Akku abkühlen oder erwärmen lassen.
	3 LEDs blinken rot.	In dem Rasenmäher besteht eine Störung.	▶ Akku herausnehmen. ▶ Elektrische Kontakte im Akku-Schacht reinigen. ▶ Akku einsetzen. ▶ Rasenmäher einschalten. ▶ Falls weiterhin 3 LEDs rot blinken: Rasenmäher nicht verwenden und einen STIHL Fachhändler aufsuchen.
	3 LEDs leuchten rot.	Der Rasenmäher ist zu warm.	▶ Akku herausnehmen. ▶ Rasenmäher abkühlen lassen.
	4 LEDs blinken rot.	Im Akku besteht eine Störung.	▶ Akku herausnehmen und erneut einsetzen. ▶ Rasenmäher einschalten. ▶ Falls weiterhin 4 LEDs rot blinken: Akku nicht verwenden und einen STIHL Fachhändler aufsuchen.
		Die elektrische Verbindung zwischen dem Rasenmäher und dem Akku ist unterbrochen.	▶ Akku herausnehmen. ▶ Elektrische Kontakte im Akku-Schacht reinigen. ▶ Akku einsetzen.
		Der Rasenmäher oder der Akku sind feucht.	▶ Akku herausnehmen. ▶ Rasenmäher reinigen. ▶ Rasenmäher oder Akku trocknen lassen,  20.7.
		Der Widerstand am Messer ist zu groß.	▶ Größere Schnitthöhe einstellen. ▶ Rasenmäher in niedrigerem Gras einschalten.
		Der Bereich um das Messer ist verstopft.	▶ Rasenmäher reinigen.

18.2 Ladegerät warten und reparieren

Das Ladegerät muss nicht gewartet werden und kann nicht repariert werden.

- ▶ Falls das Ladegerät defekt oder beschädigt ist: Ladegerät ersetzen.
- ▶ Falls die Anschlussleitung defekt oder beschädigt ist: Ladegerät nicht verwenden und Anschlussleitung von einem STIHL Fachhändler ersetzen lassen.

Störung	LEDs am Akku	Ursache	Abhilfe
Der Rasenmäher schaltet im Betrieb ab.	3 LEDs leuchten rot.	Der Rasenmäher ist zu warm.	<ul style="list-style-type: none"> ▶ Akku herausnehmen. ▶ Rasenmäher abkühlen lassen. ▶ Rasenmäher reinigen. ▶ Rasenmäher nicht zu oft in kurzer Zeit einschalten. ▶ Größere Schnitthöhe einstellen. ▶ Niedrigeres Gras mähen.
		Das Messer ist blockiert.	<ul style="list-style-type: none"> ▶ Akku herausnehmen. ▶ Rasenmäher reinigen.
		Es besteht eine elektrische Störung.	<ul style="list-style-type: none"> ▶ Akku herausnehmen und erneut einsetzen. ▶ Rasenmäher einschalten.
Der Rasenmäher vibriert im Betrieb stark.		Die Schraube am Messer ist lose.	<ul style="list-style-type: none"> ▶ Schraube fest anziehen.
		Das Messer ist nicht richtig ausgewuchtet.	<ul style="list-style-type: none"> ▶ Messer schärfen und auswuchten.
Die Betriebszeit des Rasenmähers ist zu kurz.		Der Akku ist nicht vollständig geladen.	<ul style="list-style-type: none"> ▶ Akku vollständig laden, wie es in der Gebrauchsanleitung Ladegeräte STIHL AL 101, 301, 500 beschrieben ist.
		Die Lebensdauer des Akkus ist überschritten.	<ul style="list-style-type: none"> ▶ Akku ersetzen.
		Der Bereich um das Messer ist verstopft.	<ul style="list-style-type: none"> ▶ Rasenmäher reinigen.
		Das Messer ist stumpf oder verschlissen.	<ul style="list-style-type: none"> ▶ Messer schärfen und auswuchten.
		Der Widerstand am Messer ist zu groß.	<ul style="list-style-type: none"> ▶ Größere Schnitthöhe einstellen. ▶ Niedrigeres Gras mähen.
Der Akku klemmt beim Einsetzen in den Akku-Schacht.		Die Führungen oder elektrischen Kontakte im Akku-Schacht sind verschmutzt.	<ul style="list-style-type: none"> ▶ Rasenmäher reinigen.
Nach dem Einsetzen des Akkus in das Ladegerät startet der Ladevorgang nicht.	1 LED leuchtet rot.	Der Akku ist zu warm oder zu kalt.	<ul style="list-style-type: none"> ▶ Akku herausnehmen. ▶ Akku abkühlen oder erwärmen lassen.
Das Gras ist unsauber geschnitten oder der Rasen ist gelb.		Das Messer ist stumpf oder verschlissen.	<ul style="list-style-type: none"> ▶ Messer schärfen und auswuchten.
		Der Widerstand am Messer ist zu groß.	<ul style="list-style-type: none"> ▶ Größere Schnitthöhe einstellen. ▶ Niedrigeres Gras mähen.

19.2 Störungen des Ladegeräts beheben

- ▶ Akku herausnehmen.
- ▶ Elektrische Kontakte am Ladegerät reinigen.
- ▶ Akku einsetzen.

Falls der Akku nicht geladen wird und die LED am Ladegerät rot blinkt, ist die elektrische Verbindung zwischen dem Ladegerät und Akku unterbrochen.

- Falls der Akku weiterhin nicht geladen wird und die LED am Ladegerät rot blinkt: Ladegerät nicht verwenden und einen STIHL Fachhändler aufsuchen.
Im Ladegerät besteht eine Störung.

20 Technische Daten

20.1 Rasenmäher STIHL RMA 243.3, RMA 248.3, RMA 253.3

- Zulässiger Akku: STIHL AK
- Gewicht mit Grasfangkorb und ohne Akku:
 - RMA 243.3: 26 kg
 - RMA 248.3: 27 kg
 - RMA 253.3: 28 kg
- Gewicht (m) mit Grasfangkorb und Akkus STIHL AK 30 S:
 - RMA 243.3: 28 kg
 - RMA 248.3: 29 kg
 - RMA 253.3: 30 kg
- Maximaler Inhalt des Grasfangkorbs:
 - RMA 243.3, RMA 248.3: 52 l
 - RMA 253.3: 55 l
- Schnittbreite:
 - RMA 243.3: 41 cm
 - RMA 248.3: 46 cm
 - RMA 253.3: 51 cm
- Drehzahl (n):
 - RMA 243.3, RMA 248.3: 3000 /min
 - RMA 253.3: 2700 /min
- Elektrische Schutzart: IPX4

Die Laufzeit ist unter www.stihl.com/battery-life angegeben.

20.2 Messer

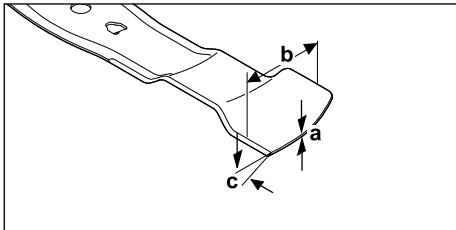

- Mindeststärke a: 1,6 mm
- Mindestbreite b: 55 mm
- Schärfwinkel c: 30°

20.3 Akku STIHL AK

- Akku-Technologie: Lithium-Ionen
- Spannung: 36 V
- Kapazität in Ah: siehe Leistungsschild
- Energieinhalt in Wh: siehe Leistungsschild
- Gewicht in kg: siehe Leistungsschild

20.4 Ladegerät STIHL AL 101

- Nennspannung: siehe Leistungsschild
- Frequenz: siehe Leistungsschild
- Nennleistung: siehe Leistungsschild
- Ladestrom: siehe Leistungsschild

Die Ladezeiten sind unter www.stihl.com/charging-times angegeben.

20.5 Verlängerungsleitungen

Wenn eine Verlängerungsleitung verwendet wird, müssen deren Adern abhängig von der Spannung und der Länge der Verlängerungsleitung mindestens folgende Querschnitte haben:

Falls die Nennspannung auf dem Leistungsschild 220 V bis 240 V ist:

- Leitungslänge bis 20 m: AWG 15 / 1,5 mm²
- Leitungslänge 20 m bis 50 m: AWG 13 / 2,5 mm²

Falls die Nennspannung auf dem Leistungsschild 100 V bis 127 V ist:

- Leitungslänge bis 10 m: AWG 14 / 2,0 mm²
- Leitungslänge 10 m bis 30 m: AWG 12 / 3,5 mm²

20.6 Temperaturgrenzen



WARNUNG

- Der Akku ist nicht gegen alle Umgebungseinflüsse geschützt. Falls der Akku bestimmten Umgebungseinflüssen ausgesetzt ist, kann der Akku in Brand geraten oder explodieren. Personen können schwer verletzt werden und Sachschaden kann entstehen.
 - Akku nicht unterhalb von - 20 °C oder oberhalb von + 50 °C laden.
 - Rasenmäher oder Akku nicht unterhalb von - 20 °C oder oberhalb von + 50 °C verwenden.
 - Rasenmäher oder Akku nicht unterhalb von - 20 °C oder oberhalb von + 70 °C aufbewahren.

20.7 Empfohlene Temperaturbereiche

Für eine optimale Leistungsfähigkeit des Rasenmähers, des Akkus und des Ladegerätes die folgenden Temperaturbereiche beachten:

- Laden: + 5 °C bis + 40 °C
- Verwendung: - 10 °C bis + 40 °C
- Aufbewahrung: - 20 °C bis + 50 °C

Falls der Akku außerhalb der empfohlenen Temperaturbereiche geladen, verwendet oder aufbe-

wahrt wird, kann die Leistungsfähigkeit reduziert sein.

Falls der Akku nass oder feucht ist, den Akku mindestens 48 h bei über + 15 °C und unter + 50 °C sowie bei unter 70 % Luftfeuchtigkeit trocknen lassen. Eine höhere Luftfeuchtigkeit kann die Trocknungszeit verlängern.

20.8 Schallwerte und Vibrationswerte

RMA 243.3

Der K-Wert für den Schalldruckpegel beträgt 2 dB(A). Der K-Wert für den Schalleistungspegel beträgt 2,2 dB(A). Der K-Wert für den Vibrationswert beträgt 0,70 m/s².

- Schalldruckpegel L_{pA} gemessen nach EN IEC 62841-4-3: 76 dB(A)
- Garantierter Schalleistungspegel $L_{WA,d}$ gemessen nach 2000/14/EG / S.I. 2001/1701: 90 dB(A)
- Vibrationswert a_{HV} Lenker gemessen nach EN IEC 62841-4-3: 1,40 m/s²

RMA 248.3

Der K-Wert für den Schalldruckpegel beträgt 2 dB(A). Der K-Wert für den Schalleistungspegel beträgt 2,2 dB(A). Der K-Wert für den Vibrationswert beträgt 0,90 m/s².

- Schalldruckpegel L_{pA} gemessen nach EN IEC 62841-4-3: 79 dB(A)
- Garantierter Schalleistungspegel $L_{WA,d}$ gemessen nach 2000/14/EG / S.I. 2001/1701: 95 dB(A)
- Vibrationswert a_{HV} Lenker gemessen nach EN IEC 62841-4-3: 1,80 m/s²

RMA 253.3

Der K-Wert für den Schalldruckpegel beträgt 2 dB(A). Der K-Wert für den Schalleistungspegel beträgt 2,0 dB(A). Der K-Wert für den Vibrationswert beträgt 0,90 m/s².

- Schalldruckpegel L_{pA} gemessen nach EN IEC 62841-4-3: 79 dB(A)
- Garantierter Schalleistungspegel $L_{WA,d}$ gemessen nach 2000/14/EG / S.I. 2001/1701: 94 dB(A)
- Vibrationswert a_{HV} Lenker gemessen nach EN IEC 62841-4-3: 1,80 m/s²

Die angegebenen Vibrationswerte wurden nach einem genormten Prüfverfahren gemessen und können zum Vergleich von Elektrogeräten herangezogen werden. Die tatsächlich auftretenden

Vibrationswerte können von den angegebenen Werten abweichen, abhängig von der Art der Anwendung. Die angegebenen Vibrationswerte können zu einer ersten Einschätzung der Vibrationsbelastung verwendet werden. Die tatsächliche Vibrationsbelastung muss eingeschätzt werden. Dabei können auch die Zeiten berücksichtigt werden, in denen das Elektrogerät abgeschaltet ist, und solche, in denen es zwar eingeschaltet ist, aber ohne Belastung läuft.

Informationen zur Erfüllung der Arbeitgeberrichtlinie Vibration 2002/44/EG und S.I. 2005/1093 sind unter www.stihl.com/vib angegeben.

20.9 REACH

REACH bezeichnet eine EG-Verordnung zur Registrierung, Bewertung und Zulassung von Chemikalien.

Informationen zur Erfüllung der REACH Verordnung sind unter www.stihl.com/reach angegeben.

21 Ersatzteile und Zubehör

21.1 Ersatzteile und Zubehör

STIHL Diese Symbole kennzeichnen original STIHL Ersatzteile und original STIHL Zubehör.



STIHL empfiehlt, original STIHL Ersatzteile und original STIHL Zubehör zu verwenden.

Ersatzteile und Zubehör anderer Hersteller können durch STIHL hinsichtlich Zuverlässigkeit, Sicherheit und Eignung trotz laufender Marktbeobachtung nicht beurteilt werden und STIHL kann für deren Einsatz auch nicht einstehen.

Original STIHL Ersatzteile und original STIHL Zubehör sind bei einem STIHL Fachhändler erhältlich.

21.2 Wichtige Ersatzteile

- Messer:
 - RMA 243.3 : WA40 702 0105
 - RMA 248.3 : WA41 702 0105
 - RMA 253.3 : WA42 702 0100
- Messerschraube mit Scheibe: 0000 951 3505

22 Entsorgen

22.1 Rasenmäher, Akku und Ladegerät entsorgen

Informationen zur Entsorgung sind bei der örtlichen Verwaltung oder bei einem STIHL Fachhändler erhältlich.

Eine unsachgemäße Entsorgung kann die Gesundheit schädigen und die Umwelt belasten.

- ▶ STIHL Produkte einschließlich Verpackung gemäß den örtlichen Vorschriften einer geeigneten Sammelstelle für Wiederverwertung zuführen.
- ▶ Nicht mit dem Hausmüll entsorgen.

23 EU-Konformitätserklärung

23.1 Rasenmäher STIHL RMA 243.3, RMA 248.3, RMA 253.3

STIHL Tirol GmbH
Hans Peter Stihl-Straße 5
6336 Langkampfen

Österreich

erklärt in alleiniger Verantwortung, dass

- Bauart: Akku-Rasenmäher
- Fabrikmarke: STIHL
- Typ: RMA 243.3, RMA 248.3, RMA 253.3
- Schnittbreite:
 - RMA 243.3: 41 cm
 - RMA 248.3: 46 cm
 - RMA 253.3: 51 cm
- Serienidentifizierung:
 - RMA 243.3: WA20
 - RMA 248.3: WA21
 - RMA 253.3: WA22

den einschlägigen Bestimmungen der Richtlinien 2000/14/EG, 2006/42/EG, 2014/30/EU und 2011/65/EU entspricht und in Übereinstimmung mit den jeweils zum Produktionsdatum gültigen Versionen der folgenden Normen entwickelt und gefertigt worden ist: EN 62841-1, EN IEC 62841-4-3, EN 55014-1 und EN 55014-2.

Beteiligte benannte Stelle:

TÜV Rheinland LGA Products GmbH
Tillystraße 2
90431 Nürnberg, DE

Zur Ermittlung des gemessenen und des garantierten Schalleistungspegels wurde nach Richtlinie 2000/14/EG, Anhang VIII verfahren.

- Gemessener Schalleistungspegel:
 - RMA 243.3: 88,2 dB(A)
 - RMA 248.3: 93,2 dB(A)
 - RMA 253.3: 92,4 dB(A)
- Garantierter Schalleistungspegel:
 - RMA 243.3: 90 dB(A)
 - RMA 248.3: 95 dB(A)
 - RMA 253.3: 94 dB(A)

Die Technischen Unterlagen sind bei der STIHL Tirol GmbH aufbewahrt.

Das Baujahr und die Maschinenummer sind auf dem Rasenmäher angegeben.

Langkampfen, 11.12.2023

STIHL Tirol GmbH

i. V. 

Matthias Fleischer, Leiter Produktentwicklung

i. V. 

Sven Zimmermann, Hauptabteilungsleiter
Qualität

24 UKCA-Konformitätserklärung

24.1 Rasenmäher STIHL RMA 243.3, RMA 248.3, RMA 253.3

STIHL Tirol GmbH
Hans Peter Stihl-Straße 5
6336 Langkampfen

Österreich

erklärt in alleiniger Verantwortung, dass

- Bauart: Akku-Rasenmäher
- Fabrikmarke: STIHL
- Typ: RMA 243.3, RMA 248.3, RMA 253.3
- Schnittbreite:
 - RMA 243.3: 41 cm
 - RMA 248.3: 46 cm
 - RMA 253.3: 51 cm
- Serienidentifizierung:
 - RMA 243.3: WA20
 - RMA 248.3: WA21
 - RMA 253.3: WA22

den einschlägigen Bestimmungen der UK-Verordnungen Noise Emission in the Environment by Equipment for use Outdoors Regulations 2001, Supply of Machinery (Safety) Regulations 2008, Electromagnetic Compatibility Regulations 2016, und The Restriction of the Use of Certain Hazardous Substances in Electrical and Electronic Equipment Regulations 2012 entspricht und in Übereinstimmung mit den jeweils zum Produktionsdatum gültigen Versionen der folgenden Normen entwickelt und gefertigt worden ist:

EN 62841-1, EN IEC 62841-4-3, EN 55014-1
und EN 55014-2.

Beteiligte benannte Stelle:

TUV Rheinland UK LTD

1011 Stratford Road

Solihull, B90 4BN

Zur Ermittlung des gemessenen und des garantierten Schalleistungspegels wurde nach UK-Verordnung Noise Emission in the Environment by Equipment for use Outdoors Regulations 2001, Schedule 11 verfahren.

– Gemessener Schalleistungspegel

– RMA 243.3: 88,2 dB(A)

– RMA 248.3: 93,2 dB(A)

– RMA 253.3: 92,4 dB(A)

– Garantierter Schalleistungspegel

– RMA 243.3: 90 dB(A)

– RMA 248.3: 95 dB(A)

– RMA 253.3: 94 dB(A)

Die Technischen Unterlagen sind bei der STIHL Tirol GmbH aufbewahrt.

Das Baujahr und die Maschinenummer sind auf dem Rasenmäher angegeben.

Langkampfen, 11.12.2023

STIHL Tirol GmbH

i. V. 

Matthias Fleischer, Leiter Produktentwicklung

i. V. 

Sven Zimmermann, Hauptabteilungsleiter
Qualität

25 Anschriften

STIHL Hauptverwaltung

ANDREAS STIHL AG & Co. KG

Postfach 1771

D-71307 Waiblingen

STIHL Vertriebsgesellschaften

DEUTSCHLAND

STIHL Vertriebszentrale AG & Co. KG

Robert-Bosch-Straße 13

64807 Dieburg

Telefon: +49 6071 3055358

ÖSTERREICH

STIHL Ges.m.b.H.

Fachmarktstraße 7

2334 Vösendorf

Telefon: +43 1 86596370

SCHWEIZ

STIHL Vertriebs AG

Isenrietstraße 4

8617 Mönchaltorf

Telefon: +41 44 9493030

26 Allgemeine und produkt-spezifische Sicherheitshinweise

26.1 Einleitung

Dieses Kapitel gibt die in der Produktnorm vorgeschriebenen und vorformulierten allgemeinen und produktspezifischen Sicherheitshinweise wieder.

Die unter "Elektrische Sicherheit" angegebenen Sicherheitshinweise zur Vermeidung eines elektrischen Schlages sind, mit Ausnahme von Punkt c), für STIHL Akku-Produkte nicht anwendbar.

WARNUNG

- **Lesen Sie alle Sicherheitshinweise, Anweisungen, Bebilderungen und technischen Daten, mit denen dieser Rasenmäher versehen ist.** Versäumnisse bei der Einhaltung der nachfolgenden Anweisungen können elektrischen Schlag, Brand und/oder schwere Verletzungen verursachen. **Bewahren Sie alle Sicherheitshinweise und Anweisungen für die Zukunft auf.**

26.2 Arbeitsplatzsicherheit

- a) **Halten Sie Ihren Arbeitsbereich sauber und gut beleuchtet.** Unordnung oder unbeleuchtete Arbeitsbereiche können zu Unfällen führen.
- b) **Arbeiten Sie mit dem Rasenmäher nicht in explosionsgefährdeter Umgebung, in der sich brennbare Flüssigkeiten, Gase oder Stäube befinden.** Rasenmäher erzeugen Funken, die den Staub oder die Dämpfe entzünden können.
- c) **Halten Sie Kinder und andere Personen während der Benutzung des Rasenmähers fern.** Bei Ablenkung können Sie die Kontrolle über den Rasenmäher verlieren.

26.3 Elektrische Sicherheit

- a) **Der Anschlussstecker des Rasenmähers muss in die Steckdose passen. Der Stecker darf in keiner Weise verändert werden. Verwenden Sie keine Adapterstecker gemeinsam mit geschützten Rasenmähern.** Unveränderte Stecker und passende Steckdosen verringern das Risiko eines elektrischen Schlages.
- b) **Vermeiden Sie Körperkontakt mit geerdeten Oberflächen wie von Rohren, Heizungen, Herden und Kühlschränken.** Es besteht ein erhöhtes Risiko durch elektrischen Schlag, wenn Ihr Körper geerdet ist.
- c) **Betreiben Sie den Rasenmäher nicht bei Regen oder Nässe.** Dies kann das Risiko eines elektrischen Schlages erhöhen.
- d) **Zweckentfremden Sie die Anschlussleitung nicht. Verwenden Sie die Anschlussleitung niemals zum Tragen, Ziehen oder um den Stecker des Rasenmähers herauszuziehen. Halten Sie die Anschlussleitung fern von Hitze, Öl, scharfen Kanten oder sich bewegenden Teilen.** Beschädigte oder verwickelte Anschlussleitungen erhöhen das Risiko eines elektrischen Schlages.
- e) **Wenn Sie mit einem Rasenmäher im Freien arbeiten, verwenden Sie nur Verlängerungsleitungen, die auch für den Außenbereich geeignet sind.** Die Anwendung einer für den Außenbereich geeigneten Verlängerungsleitung verringert das Risiko eines elektrischen Schlages.
- f) **Wenn der Betrieb des Rasenmähers in feuchter Umgebung nicht vermeidbar ist, verwenden Sie einen Fehlerstromschutzschalter.** Der Einsatz eines Fehlerstromschutzschalters vermindert das Risiko eines elektrischen Schlages.

26.4 Sicherheit von Personen

- a) **Seien Sie aufmerksam, achten Sie darauf, was Sie tun, und gehen Sie mit Vernunft an die Arbeit mit einem Rasenmäher. Benutzen Sie keinen Rasenmäher, wenn Sie müde sind oder unter dem Einfluss von Drogen, Alkohol oder Medikamenten stehen.** Ein Moment der Unachtsamkeit beim Gebrauch des Rasenmähers kann zu ernsthaften Verletzungen führen.
- b) **Tragen Sie persönliche Schutzausrüstung und immer eine Schutzbrille.** Das Tragen persönlicher Schutzausrüstung, wie Staub-

maske, rutschfeste Sicherheitsschuhe, Schutzhelm oder Gehörschutz, je nach Art und Einsatz des Rasenmähers, verringert das Risiko von Verletzungen.

- c) **Vermeiden Sie eine unbeabsichtigte Inbetriebnahme. Vergewissern Sie sich, dass der Rasenmäher ausgeschaltet ist, bevor Sie ihn an die Stromversorgung und/oder den Akku anschließen, ihn aufnehmen oder tragen.** Wenn Sie beim Tragen des Rasenmähers den Finger am Schalter haben oder den Rasenmäher eingeschaltet an die Stromversorgung anschließen, kann dies zu Unfällen führen.
- d) **Entfernen Sie Einstellwerkzeuge oder Schraubenschlüssel, bevor Sie den Rasenmäher einschalten.** Ein Werkzeug oder Schlüssel, der sich in einem drehenden Teil des Rasenmähers befindet, kann zu Verletzungen führen.
- e) **Vermeiden Sie eine abnormale Körperhaltung. Sorgen Sie für einen sicheren Stand und halten Sie jederzeit das Gleichgewicht.** Dadurch können Sie den Rasenmäher in unerwarteten Situationen besser kontrollieren.
- f) **Tragen Sie geeignete Kleidung. Tragen Sie keine weite Kleidung oder Schmuck. Halten Sie Haare und Kleidung fern von sich bewegenden Teilen.** Lockere Kleidung, Schmuck oder lange Haare können von sich bewegenden Teilen erfasst werden.
- g) **Wenn Staubabsaug- und -auffangeinrichtungen montiert werden können, sind diese anzuschließen und richtig zu verwenden.** Verwendung einer Staubabsaugung kann Gefährdungen durch Staub verringern.
- h) **Wiegen Sie sich nicht in falscher Sicherheit und setzen Sie sich nicht über die Sicherheitsregeln für Rasenmäher hinweg, auch wenn Sie nach vielfachem Gebrauch mit dem Rasenmäher vertraut sind.** Achtloses Handeln kann binnen Sekundenbruchteilen zu schweren Verletzungen führen.

26.5 Verwendung und Behandlung des Rasenmähers

- a) **Überlasten Sie den Rasenmäher nicht. Verwenden Sie für Ihre Arbeit den dafür bestimmten Rasenmäher.** Mit dem passenden Rasenmäher arbeiten Sie besser und sicherer im angegebenen Leistungsbereich.

- b) **Benutzen Sie keinen Rasenmäher, dessen Schalter defekt ist.** Ein Rasenmäher, der sich nicht mehr ein- oder ausschalten lässt, ist gefährlich und muss repariert werden.
- c) **Ziehen Sie den Stecker aus der Steckdose und/oder entfernen Sie einen abnehmbaren Akku, bevor Sie Geräteeinstellungen vornehmen, Einsatzwerkzeugteile wechseln oder den Rasenmäher weglegen.** Diese Vorsichtsmaßnahme verhindert den unbeabsichtigten Start des Rasenmähers.
- d) **Bewahren Sie unbenutzte Rasenmäher außerhalb der Reichweite von Kindern auf. Lassen Sie keine Personen den Rasenmäher benutzen, die mit diesem nicht vertraut sind oder diese Anweisungen nicht gelesen haben.** Rasenmäher sind gefährlich, wenn sie von unerfahrenen Personen benutzt werden.
- e) **Pflegen Sie Rasenmäher und Einsatzwerkzeug mit Sorgfalt. Kontrollieren Sie, ob bewegliche Teile einwandfrei funktionieren und nicht klemmen, ob Teile gebrochen oder so beschädigt sind, dass die Funktion des Rasenmähers beeinträchtigt ist. Lassen Sie beschädigte Teile vor dem Einsatz des Rasenmähers reparieren.** Viele Unfälle haben ihre Ursache in schlecht gewarteten Rasenmähern.
- f) **Halten Sie Schneidwerkzeuge scharf und sauber.** Sorgfältig gepflegte Schneidwerkzeuge mit scharfen Schneidkanten verklemmen sich weniger und sind leichter zu führen.
- g) **Verwenden Sie Rasenmäher, Einsatzwerkzeug, Zubehör usw. entsprechend diesen Anweisungen. Berücksichtigen Sie dabei die Arbeitsbedingungen und die auszuführende Tätigkeit.** Der Gebrauch von Rasenmähern für andere als die vorgesehenen Anwendungen kann zu gefährlichen Situationen führen.
- h) **Halten Sie Griffe und Griffflächen trocken, sauber und frei von Öl und Fett.** Rutschige Griffe und Griffflächen erlauben keine sichere Bedienung und Kontrolle des Rasenmähers in unvorhergesehenen Situationen.

26.6 Verwendung und Behandlung des akkubetriebenen Rasenmähers

- a) **Laden Sie die Akkus nur mit Ladegeräten auf, die vom Hersteller empfohlen werden.** Durch ein Ladegerät, das für eine bestimmte

Art von Akku geeignet ist, besteht Brandgefahr, wenn es mit anderen Akkus verwendet wird.

- b) **Verwenden Sie nur die dafür vorgesehenen Akkus in den Rasenmähern.** Der Gebrauch von anderen Akkus kann zu Verletzungen und Brandgefahr führen.
- c) **Halten Sie den nicht benutzten Akku fern von Büroklammern, Münzen, Schlüsseln, Nägeln, Schrauben oder anderen kleinen Metallgegenständen, die eine Überbrückung der Kontakte verursachen könnten.** Ein Kurzschluss zwischen den Akkukontakten kann Verbrennungen oder Feuer zur Folge haben.
- d) **Bei falscher Anwendung kann Flüssigkeit aus dem Akku austreten. Vermeiden Sie den Kontakt damit. Bei zufälligem Kontakt mit Wasser abspülen. Wenn die Flüssigkeit in die Augen kommt, nehmen Sie zusätzlich ärztliche Hilfe in Anspruch.** Austretende Akkuflüssigkeit kann zu Hautreizungen oder Verbrennungen führen.
- e) **Benutzen Sie keinen beschädigten oder veränderten Akku.** Beschädigte oder veränderte Akkus können sich unvorhersehbar verhalten und zu Feuer, Explosion oder Verletzungsgefahr führen.
- f) **Setzen Sie einen Akku keinem Feuer oder zu hohen Temperaturen aus.** Feuer oder Temperaturen über 130 °C (265 °F) können eine Explosion hervorrufen.
- g) **Befolgen Sie alle Anweisungen zum Laden und laden Sie den Akku oder den akkubetriebenen Rasenmäher niemals außerhalb des in der Betriebsanleitung angegebenen Temperaturbereichs.** Falsches Laden oder Laden außerhalb des zugelassenen Temperaturbereichs kann den Akku zerstören und die Brandgefahr erhöhen.

26.7 Service

- a) **Lassen Sie Ihren Rasenmäher nur von qualifiziertem Fachpersonal und nur mit Original-Ersatzteilen reparieren.** Damit wird sichergestellt, dass die Sicherheit des Rasenmähers erhalten bleibt.
- b) **Warten Sie niemals beschädigte Akkus.** Sämtliche Wartung von Akkus sollte nur durch den Hersteller oder bevollmächtigte Kundendienststellen erfolgen.

26.8 Sicherheitshinweise für akku- betriebene Rasenmäher

- a) **Verwenden Sie den Rasenmäher nicht bei schlechtem Wetter, besonders nicht bei Gewitter.** Dies reduziert die Gefahr, von einem Blitz getroffen zu werden.
- b) **Untersuchen Sie den Arbeitsbereich gründlich nach Wildtieren.** Wildtiere können durch den laufenden Rasenmäher verletzt werden.
- c) **Untersuchen Sie den Arbeitsbereich gründlich und entfernen Sie alle Steine, Stöcke, Drähte, Knochen und andere Fremdkörper.** Herausgeschleuderte Teile können zu Verletzungen führen.
- d) **Kontrollieren Sie vor dem Gebrauch des Rasenmähers immer, ob das Mähmesser und das Mähwerk nicht abgenutzt oder beschädigt sind.** Abgenutzte oder beschädigte Teile erhöhen das Verletzungsrisiko.
- e) **Prüfen Sie die Grasfangeinrichtung regelmäßig auf Verschleiß oder Abnutzung.** Eine abgenutzte oder beschädigte Grasfangeinrichtung erhöht das Risiko von Verletzungen.
- f) **Belassen Sie Schutzabdeckungen an ihrem Platz. Schutzabdeckungen müssen einsetz- fähig und ordnungsgemäß befestigt sein.** Eine lose, beschädigte oder nicht richtig funktionierende Schutzabdeckung kann zu Verletzungen führen.
- g) **Halten Sie Lufteintrittsöffnungen frei von Ablagerungen.** Blockierte Lufteinlässe und Ablagerungen können zu Überhitzung oder Brandgefahr führen.
- h) **Tragen Sie beim Betrieb des Rasenmähers immer rutschfeste Sicherheitsschuhe. Nie- mals barfuß oder mit offenen Sandalen arbeiten.** Dadurch vermindern Sie die Gefahr einer Fußverletzung beim Kontakt mit dem rotierenden Mähmesser.
- i) **Tragen Sie beim Betrieb des Rasenmähers immer lange Hosen.** Bloße Haut erhöht die Wahrscheinlichkeit von Verletzungen durch herausgeschleuderte Teile.
- j) **Betreiben Sie den Rasenmäher nicht in nas- sem Gras. Gehen Sie dabei, niemals rennen.** Dadurch verringern Sie die Gefahr auszuruts- chen und hinzufallen, was zu Verletzungen führen könnte.
- k) **Betreiben Sie den Rasenmäher nicht auf übermäßig steilen Hängen.** Damit wird das Risiko vermindert, die Kontrolle zu verlieren,

auszurutschen und hinzufallen, was zu Ver- letzungen führen könnte.

- l) **Achten Sie beim Arbeiten an Abhängen auf einen sicheren Stand; arbeiten Sie immer quer zum Abhang, niemals aufwärts oder abwärts, und seien Sie extrem vorsichtig beim Ändern der Arbeitsrichtung.** Damit wird das Risiko vermindert, die Kontrolle zu ver- lieren, auszurutschen und hinzufallen, was zu Verletzungen führen könnte.
- m) **Seien Sie besonders vorsichtig beim Rück- wärtsmähen oder wenn Sie den Rasenmä- her zu sich herziehen. Achten Sie immer auf die Umgebung.** Dies reduziert die Stolperge- fahr während des Arbeitens.
- n) **Berühren Sie keine Messer oder andere gefährliche Teile, die sich noch bewegen.** Damit vermindern Sie das Risiko einer Ver- letzung durch sich bewegende Teile.
- o) **Stellen Sie sicher, dass alle Schalter ausge- schaltet sind und der Akku abgetrennt ist, bevor Sie eingeklemmtes Material entfernen oder den Rasenmäher reinigen.** Ein unerwar- teter Betrieb des Rasenmähers kann zu ernsthaften Verletzungen führen.

Contents

1	Introduction.....	31
2	Guide to Using this Manual.....	31
3	Overview.....	32
4	Safety Precautions.....	33
5	Preparing the Lawn Mower for Operation.	40
6	Charging the Battery, LEDs.....	40
7	Assembling the Lawn Mower.....	42
8	Adjusting the Lawn Mower for the User....	43
9	Removing and Fitting the Battery.....	44
10	Switching the Lawn Mower On and Off....	44
11	Checking the Lawn Mower.....	44
12	Operating the Lawn Mower.....	45
13	After Finishing Work.....	46
14	Transporting.....	46
15	Storing.....	47
16	Cleaning.....	48
17	Maintenance.....	49
18	Repairing.....	49
19	Troubleshooting.....	50
20	Specifications.....	51
21	Spare Parts and Accessories.....	53
22	Disposal.....	53
23	EC Declaration of Conformity.....	53
24	UKCA Declaration of Conformity.....	54
25	Addresses.....	55

26 General and Product-Specific Safety Instructions.....55

1 Introduction

Dear Customer,

Thank you for choosing STIHL. We develop and manufacture our quality products to meet our customers' requirements. The products are designed for reliability even under extreme conditions.

STIHL also stands for premium service quality. Our dealers guarantee competent advice and instruction as well as comprehensive service support.

STIHL expressly commit themselves to a sustainable and responsible handling of natural resources. This user manual is intended to help you use your STIHL product safely and in an environmentally friendly manner over a long service life.

We thank you for your confidence in us and hope you will enjoy working with your STIHL product.



Dr. Nikolas Stihl

IMPORTANT! READ BEFORE USING AND KEEP IN A SAFE PLACE FOR REFERENCE.

2 Guide to Using this Manual

2.1 Applicable Documents

This instruction manual is a translation of the original manufacturer's instructions in the sense of EC Directive 2006/42/EC.

Local safety regulations apply.

- ▶ In addition to this instruction manual, read, understand and keep the following documents:
 - Safety information for the STIHL battery AK
 - Instruction manual for the STIHL chargers AL 101, 301, 500
 - Safety information for STIHL batteries and products with built-in battery:
www.stihl.com/safety-data-sheets

2.2 Warning Notices in Text

DANGER

- This notice refers to risks which result in serious or fatal injury.
 - ▶ Serious or fatal injuries can be avoided by taking the precautions mentioned.

WARNING

- This notice refers to risks which **can** result in serious or fatal injury.
 - ▶ Serious or fatal injuries can be avoided by taking the precautions mentioned.

NOTICE

- This notice refers to risks which can result in damage to property.
 - ▶ Damage to property can be avoided by taking the precautions mentioned.

2.3 Symbols in Text



This symbol refers to a chapter in this instruction manual.

3 Overview

3.1 Lawn Mower and Battery

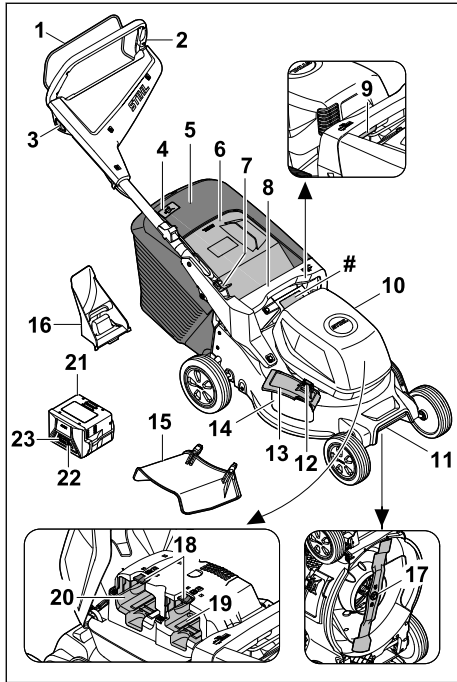

- 1 Control bar**
The control bar switches the blade on and off together with the locking button.
- 2 Handlebar**
The handlebar is used to hold, guide and transport the lawn mower.
- 3 Locking button**
The locking button switches the blade on and off together with the control bar.
- 4 Level indicator**
The level indicator shows how full the grass catcher box is.
- 5 Grass catcher box**
The grass catcher box collects the mown grass.
- 6 Discharge flap**
The discharge flap closes off the discharge chute.
- 7 Lever**
The lever is used to adjust and fold down the handlebar.

- 8 Handle**
The handle is used to hold the lawn mower when adjusting the cutting height and to transport the lawn mower.
- 9 Lever**
The lever is used to set the cutting height.
- 10 Flap**
The flap covers the battery.
- 11 Transport handle**
The transport handle is used to transport the lawn mower.
- 12 Lock**
The lock keeps the side discharge flap closed.
- 13 Side discharge flap**
The side discharge flap closes off the side discharge opening.
- 14 Side discharge opening**
The side discharge opening directs the mown grass to the side.
- 15 Extension**
The extension directs the mown grass to the ground from the side.
- 16 Mulch insert**
The mulch insert closes off the discharge chute.
- 17 Blade**
The blade mows and mulches the grass.
- 18 Locking lever**
The locking lever keeps the battery in the battery compartment.
- 19 Battery compartment 1**
Battery compartment 1 holds the battery.
- 20 Battery compartment 2**
Battery compartment 2 holds a replacement battery.
- 21 Battery**
The battery supplies the lawn mower with power.
- 22 Button**
The button activates the LEDs on the battery.
- 23 LEDs**
The LEDs indicate the battery charge state and faults.
- # Rating plate with machine number**

3.2 Symbols

The symbols can be on the lawn mower, battery or charger and have the following meaning:



LWA Guaranteed sound power level in accordance with Directive 2000/14/EC in dB(A) for the purpose of comparing the sound emissions of products.

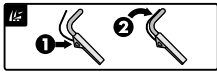

Activate the blade



Setting the cutting height



Grass catcher box level indicator



1 LED illuminates red. The battery is too warm or too cold.



4 LEDs flash red. There is a fault in the battery.



The number beside the symbol indicates the energy content of the battery according to the cell manufacturer's specifications. The available energy content is lower in practice.



Do not dispose of the product with domestic waste.

IPX4 IP symbol

a.c. Alternating current



d.c. Direct current



Operate the electric machine in a dry and closed room.



Read, understand and keep the instruction manual.



Protection class II power tool

4 Safety Precautions

4.1 Warning Symbols

▲ WARNING

The warning symbols on the lawn mower or battery have the following meaning:



Follow the safety instructions and their measures.



Read, understand and keep the instruction manual.



Beware of objects being thrown up - keep a safe distance and keep other people away.



Do not touch a turning blade.



Remove the battery during work stoppages, cleaning, transport, storage, maintenance or repair.



Protect the lawn mower from rain and moisture.



Remove the battery after operation.



Protect the battery from heat and fire.



Protect the battery from rain and moisture. Do not immerse in liquids.

4.2 Intended Use

The STIHL RMA 243.3, RMA 248.3 or RMA 253.3 is used to mow and mulch dry grass.

The lawn mower is supplied with power by a STIHL AK battery. To be able to use all functions without restriction, STIHL recommends at least AK 30 S.

▲ WARNING

- Batteries not approved by STIHL for the lawn mower may cause fires and explosions. This may result in serious or fatal injury to people and damage to property.
 - ▶ Use the lawn mower with a STIHL AK battery.

- Failure to use the lawn mower or battery as intended may result in serious or fatal injury to people and damage to property.
 - ▶ Use the lawn mower and battery as described in this instruction manual.

4.3 Requirements for the User

▲ WARNING

- Uninstructed users cannot recognise or evaluate the dangers posed by the lawn mower and battery. This may result in serious or fatal injury to the user or other people.



- ▶ Read, understand and keep the instruction manual.
- ▶ If passing on the lawn mower or battery to another person: provide them with the instruction manual also.
- ▶ Make sure that the user meets the following conditions:
 - The user is rested.
 - The user is physically, sensorily and mentally capable of operating the lawn mower and battery and working with them. If the user is physically, sensorily or mentally impaired, the machine must only be used under supervision or following instruction by a responsible person.
 - The user can recognise and evaluate the dangers posed by the lawn mower and battery.
 - The user is aware that they are responsible for accidents and damage.
 - The user is of legal age or the user is being trained under supervision in a profession in accordance with national regulations.
 - The user has received instruction from a STIHL specialist dealer or a competent person before using the lawn mower for the first time.
 - The user is not impaired by alcohol, medicines or drugs.
- ▶ If anything is unclear: consult a STIHL specialist dealer.

4.4 Clothing and Equipment

▲ WARNING

- Objects may be thrown up at high velocity while working. This may result in injury to the user.

- ▶ Wear long trousers made from resistant material.
- Dust may be stirred up while working. Breathing in dust may be harmful to health and cause allergic reactions.
 - ▶ If dust is stirred up: wear a dust mask.
- Unsuitable clothing may get caught on wood, briars and in the lawn mower. This may result in serious injury to the user.
 - ▶ Wear close-fitting clothing.
 - ▶ Remove scarves and jewellery.
- The user may come into contact with the blade during cleaning, maintenance or transport. This may result in injury to the user.
 - ▶ Wear protective gloves.
- Wearing unsuitable footwear may cause the user to slip. This may result in injury to the user.
 - ▶ Wear sturdy, closed-toed footwear with high-grip soles.
- Material particles may be expelled when sharpening the blade. This may result in injury to the user.
 - ▶ Wear close-fitting safety glasses. Suitable safety glasses are tested in accordance with EN 166 or national regulations and available commercially with the corresponding marking.
 - ▶ Wear protective gloves.

4.5 Work Area and Surroundings

4.5.1 Lawn Mower

▲ WARNING

- Bystanding people, children and animals cannot recognise or evaluate the dangers posed by the lawn mower and objects expelled at high speed by the mower. This may result in serious injury to bystanding people, children and animals and damage to property.
 - ▶ Keep bystanding people, children and animals out of the work area.
 - ▶ Maintain a distance from objects.
 - ▶ Do not leave the lawn mower unattended.
 - ▶ Make sure that children cannot play with the lawn mower.
- Working in the rain may cause the user to slip. This may result in serious or fatal injury to the user.
 - ▶ Do not work when it is raining.
- The lawn mower is not waterproof. Working in the rain or in a damp environment may result in electric shock. This may result in injury to the user and damage to the lawn mower.

- ▶ Do not work in the rain or in a damp environment.
- ▶ Do not mow and mulch wet grass.
- Electrical components of the lawn mower may produce sparks. Sparks may cause fires and explosions in highly flammable or explosive environments. This may result in serious or fatal injury to people and damage to property.
 - ▶ Do not work in a highly flammable or explosive environment.

4.5.2 Battery

▲ WARNING

- Bystanders, children and animals cannot recognize or assess the dangers of the battery. Bystanders, children and animals may be seriously injured.
 - ▶ Keep bystanders, children and animals away from the work area.
 - ▶ Do not leave the battery unattended.
 - ▶ Make sure that children cannot play with the battery.
- The battery is not protected against all ambient conditions. If the battery is exposed to certain ambient conditions, the battery may catch fire, explode or be irreparably damaged. This may result in serious injury to people and damage to property.



- ▶ Protect battery from heat and fire.
- ▶ Do not throw the battery into a fire.

- ▶ Do not charge, use and store the battery outside of the specified temperature limits,  20.6.



- ▶ Protect the battery from rain and moisture and do not immerse it in liquids.

- ▶ Keep battery away from small metal parts.
- ▶ Do not expose the battery to high pressure.
- ▶ Do not expose the battery to microwaves.
- ▶ Protect the battery from chemicals and salts.

4.5.3 Charger

▲ WARNING

- Bystanders and children are not aware of and cannot assess the dangers of a charger or electric current. Bystanders, children and animals may be seriously or fatally injured.
 - ▶ Keep bystanders, children and animals away from the work area.

▶ Make sure that children cannot play with the charger.

- The charger is not waterproof. If you work in the rain or in a damp environment, an electric shock may occur. The user may be injured and the charger may be damaged.



- ▶ Do not operate it in the rain or in a damp environment.

- The charger is not protected against all ambient conditions. If the charger is exposed to certain ambient conditions, it may catch fire or explode. This may result in serious injury to people and damage to property.
 - ▶ Operate the charger in an enclosed, dry room.
 - ▶ Do not operate the charger in a flammable environment or in an explosive environment.
 - ▶ Do not operate the charger on a readily combustible surface.
 - ▶ Do not use and store the charger outside of the specified temperature limits,  20.6.
- The connecting cable is a trip hazard. People may be injured and the charger may be damaged.
 - ▶ Lay the connecting cable flat on the floor.

4.6 Safe Condition

4.6.1 Lawn Mower

The lawn mower is in safe condition when the following conditions are met:

- The lawn mower is free from damage.
- The lawn mower is clean and dry.
- The controls are working and have not been modified.
- If mowing and the mown grass is to be collected in the grass catcher box: the mulch insert is removed, the extension is detached and the grass catcher box is correctly attached.
- If mowing and the mown grass is to be ejected to the rear: the grass catcher box is detached and the discharge flap is closed.
- If mowing and the mown grass is to be directed to the ground from the side: the grass catcher box is detached, the mulch insert is correctly inserted and the extension is correctly attached.
- If mulching: the extension and grass catcher box are detached and the mulch insert is correctly inserted.
- The blade is correctly attached.



- Genuine STIHL accessories for this lawn mower are correctly attached.

▲ WARNING

- If not in safe condition, components may no longer operate correctly and safety devices may be disabled. This may result in serious or fatal injury to people.
 - ▶ Do not use a damaged lawn mower.
 - ▶ If the lawn mower is dirty or wet: clean the lawn mower and allow it to dry.
 - ▶ Do not modify the lawn mower.
 - ▶ If the controls are not working: do not use the lawn mower.
 - ▶ If mowing and the mown grass is to be collected in the grass catcher box: remove the mulch insert, detach the extension and attach the grass catcher box as described in this instruction manual.
 - ▶ If mowing and the mown grass is to be directed to the ground from the side: detach the grass catcher box, insert the mulch insert and attach the extension as described in this instruction manual.
 - ▶ If mulching: detach the extension and grass catcher box and insert the mulch insert as described in this instruction manual.
 - ▶ Attach genuine STIHL accessories for this lawn mower.
 - ▶ Attach the blade as described in this instruction manual.
 - ▶ Attach accessories as described in this instruction manual or in the instruction manual for the accessories.
 - ▶ Do not insert objects into the apertures in the lawn mower.
 - ▶ Replace worn or damaged warning signs.
 - ▶ If anything is unclear: consult a STIHL specialist dealer.

4.6.2 Blade

The blade is in safe condition when the following conditions are met:

- The blade and attachments are undamaged.
- The blade is not deformed.
- The blade is correctly attached.
- The blade is correctly sharpened.
- The blade is burr-free.
- The blade is correctly balanced.
- The minimum thickness and minimum width of the blade are not fallen below,  20.2.
- The sharpening angle is observed,  20.2.

▲ WARNING

- In unsafe condition, blade parts may come loose and be expelled. This may result in serious injury to people.
 - ▶ Use an undamaged blade and attachments.
 - ▶ Attach the blade correctly.
 - ▶ Sharpen the blade correctly.
 - ▶ If the minimum thickness or minimum width is fallen below: replace the blade.
 - ▶ Have the blade balanced by a STIHL specialist dealer.
 - ▶ If anything is unclear: consult a STIHL specialist dealer.

4.6.3 Battery

The battery is in a safe condition if the following points are observed:

- Battery is undamaged.
- The battery is clean and dry.
- Battery functions properly and has not been modified.

▲ WARNING

- A battery that is not in a safe condition cannot operate safely. Persons may be seriously injured.
 - ▶ Never work with a damaged battery.
 - ▶ Never attempt to charge a damaged or defective battery.
 - ▶ If the battery is dirty: Clean the battery.
 - ▶ If the battery is wet or damp: Allow the battery to dry,  4.6.3.
 - ▶ Never attempt to modify the battery.
 - ▶ Never insert objects in the battery's openings.
 - ▶ Never bridge the battery's contacts with metallic objects (short circuit).
 - ▶ Do not open the battery.
 - ▶ Replace worn or damaged labels.
- Fluid may leak from a damaged battery. If that liquid comes into contact with the skin or eyes, the skin or eyes may be irritated.
 - ▶ Avoid contact with the liquid.
 - ▶ If skin contact occurs: Wash affected areas of skin with plenty of water and soap.
 - ▶ In the event of contact with eyes: Rinse eyes with plenty of water for at least 15 minutes and consult a doctor.
- A damaged or defective battery may smell unusual, emit smoke or burn. Persons may be seriously or fatally injured, and property may be damaged.
 - ▶ If the battery smells unusual or emits smoke: do not use the battery and keep it away from combustible substances.

- ▶ If the battery catches fire: Attempt to extinguish the battery with a fire extinguisher or water.

4.6.4 Charger

The charger is in a safe condition if the following points are observed:

- Charger is undamaged.
- Charger is clean and dry.

⚠ WARNING

- If components do not comply with safety requirements, they will no longer function properly and safety devices may be rendered inoperative. This can result in serious or fatal injuries.
 - ▶ Do not use a damaged charger.
 - ▶ If the charger is dirty or wet: Clean the charger and allow it to dry.
 - ▶ Never attempt to modify the charger.
 - ▶ Never insert objects in the charger's openings.
 - ▶ Never bridge the charger's contacts with metallic objects (short circuit).
 - ▶ Do not open the charger.

4.7 Working

⚠ WARNING

- In certain situations, the user may no longer be able to concentrate on their work. This may result in the user stumbling, falling and becoming seriously injured.
 - ▶ Work calmly and carefully.
 - ▶ If the light and visibility conditions are poor: do not use the lawn mower.
 - ▶ Operate the lawn mower alone.
 - ▶ Watch out for obstacles.
 - ▶ Do not tilt the lawn mower.
 - ▶ Work standing on the ground and maintain balance.
 - ▶ If signs of fatigue occur: take a break.
 - ▶ If mowing on a slope: mow across the slope.
 - ▶ Do not work on slopes with an inclination greater than 25° (46.6%).
- The turning blade may cut the user. This may result in serious injury to the user.



- ▶ Do not touch a turning blade.
- ▶ If the blade is blocked by an object: switch the lawn mower off and remove the battery. Only then remove the object.
- The lawn mower may cause vibrations when working.
 - ▶ Wear protective gloves.
 - ▶ Take breaks.

- ▶ If signs of a circulatory disturbance occur: consult a doctor.
- If the blade hits a foreign object when working, the foreign object or parts of it may be damaged or thrown up at high velocity. This may result in injury to people and damage to property.
 - ▶ Remove foreign objects from the work area.
- When the control bar is released, the blade continues to turn for a short time. This may result in serious injury to people.
 - ▶ Wait until the blade is no longer turning.
- Sparks may be produced if the turning blade hits a hard object. Sparks may cause fires in highly flammable environments. This may result in serious or fatal injury to people and damage to property.
 - ▶ Do not work in a highly flammable environment.
- If the lawn mower is stopped on a sloping surface, it may unintentionally roll away. This may result in injury to people and damage to property.
 - ▶ Only let go of the lawn mower if it is on a level surface and cannot roll away by itself.
- If objects are attached to the handlebar, the additional weight may cause the lawn mower to tip over. This may result in injury to people and damage to property.
 - ▶ Do not attach objects to the handlebar.

⚠ DANGER

- If working near live wires, the blade may come into contact with the live wires and damage them. This may result in serious or fatal injury to the user.
 - ▶ Do not work near live wires.
- The user may be struck by lightning if working during a thunderstorm. This may result in serious or fatal injury to the user.
 - ▶ Do not work during thunderstorms.

4.8 Charging

⚠ WARNING

- A damaged or defective charger may produce an unusual smell or emit smoke during the charging process. This may result in personal injuries and damage to property.
 - ▶ Disconnect the plug from the wall outlet.
- The charger can overheat and cause a fire if heat dissipation is inadequate. This can result in serious or fatal injuries and damage to property.
 - ▶ Do not cover the charger.

4.9 Connecting to the power supply

Contact with live components may occur for the following reasons:

- The connecting cable or the extension cord is damaged.
- The mains plug of the connecting cable or extension cord is damaged.
- The socket is not properly installed.

▲ DANGER

- Contact with live parts may result in electric shock. This may result in serious or fatal injury to the user.
 - ▶ Make sure that the connecting cable, extension cord and their mains plugs are undamaged.



If the connecting cable or the extension cord is damaged:

- ▶ Do not touch the damaged area.
- ▶ Disconnect the mains plug from the power supply.
- ▶ Make sure your hands are dry before touching the connecting cable, extension cord or mains plugs.
- ▶ Plug the mains plug of the connecting cable or extension cord into a properly installed, shockproof socket with the correct fuse rating.
- ▶ Install the charger with a ground fault circuit interrupter (30 mA, 30 ms).
- A damaged or unsuitable extension cable can result in electric shock. There is a risk of serious or fatal injury.
 - ▶ Use an extension cable with the correct cable cross-section,  20.5.

▲ WARNING

- Overvoltage can occur in the charger if the line voltage or frequency are incorrect during charging. The charger may be damaged.
 - ▶ Make sure that the mains voltage and the mains frequency of the power supply match the data on the rating plate of the charger.
- If the charger is connected to a power strip, electrical components may be overloaded during the charging process. The components may overheat and cause a fire. Persons may be seriously or fatally injured, and property may be damaged.
 - ▶ Ensure that the technical specifications for the power strip are not exceeded by the information on the rating plate of the charger and of all electrical devices connected to the power strip.
- An incorrectly routed connecting cable or extension cord may be damaged, and people

may trip over it. People may be injured, and the connecting cable or extension cord may be damaged.

- ▶ Route and mark the connecting cable and extension cord so that people will not trip over them.
- ▶ Route the connecting cable and extension cord so that they are not under tension or tangled.
- ▶ Route the connecting cable and extension cord so that they will not be damaged, kinked or crushed and will not be chafed.
- ▶ Protect the connecting cable and extension cord from heat, oil and chemicals.
- ▶ Lay the connecting cable and extension cord on a dry surface.
- The extension cable warms up in operation. If that heat cannot escape, it may cause a fire.
 - ▶ If using a cable reel: completely unroll the cable reel.
- If wiring and pipes are laid in the wall, they may be damaged if the charger is mounted on the wall. Contact with wiring can result in electric shock. This may result in serious injury to people and damage to property.
 - ▶ Make sure there is no wiring or pipes in the wall at the proposed mounting site.
- If the charger is not mounted on the wall as described in this User Manual, the charger or the battery may fall or the charger may overheat. This may result in injury to people and damage to property.
 - ▶ Mount the charger on a wall as described in this User Manual.
- If the charger is mounted on a wall with the battery inserted, the battery may fall out of the charger. This may result in injury to people and damage to property.
 - ▶ Mount the charger on the wall first before inserting the battery.

4.10 Transporting

4.10.1 Lawn Mower

▲ WARNING

- The lawn mower may tip over or move during transport. This may result in injury to people and damage to property.



- ▶ Remove the battery.
- ▶ Secure the lawn mower with lashing straps, belts or a net so it cannot tip over and move.

4.10.2 Battery

⚠ WARNING

- The battery is not protected against all ambient conditions. The battery may be damaged if it is exposed to certain ambient conditions, and damage to property may occur.
 - ▶ Never transport a damaged battery.
- The battery may turn over or shift during transport. This may result in injury to people and damage to property.
 - ▶ Pack the battery in packaging in such a way that it cannot move.
 - ▶ Secure the packaging so that it cannot move.

4.10.3 Charger

⚠ WARNING

- The charger may turn over or move while being transported. This may result in personal injuries and damage to property.
 - ▶ Disconnect the plug from the wall outlet.
 - ▶ Remove the battery.
 - ▶ Secure the charger with lashing straps, belts or a net to prevent it turning over and moving.
- The connecting cable must not be used for carrying the charger. The connecting cable and the charger may be damaged.
 - ▶ Wind up the connecting cable and attach it to the charger.

4.11 Storing

4.11.1 Lawn Mower

⚠ WARNING

- Children cannot recognise or evaluate the dangers posed by the lawn mower. There is a risk of serious injury to children.
 - ▶ Remove the battery.
- ▶ Keep the lawn mower out of reach of children.
- Moisture may cause corrosion to the electrical contacts on the lawn mower and metal components. This may result in damage to the lawn mower.



- ▶ Remove the battery.
- ▶ Keep the lawn mower clean and dry.

- If the battery is inserted during storage, the blade may unintentionally be activated. This may result in serious injury to people and damage to property.



- ▶ Remove the battery.

4.11.2 Battery

⚠ WARNING

- Children cannot recognise or evaluate the dangers posed by batteries. There is a risk of serious injury to children.
 - ▶ Keep the battery out of reach of children.
- The battery is not protected against all ambient conditions. If exposed to certain ambient conditions, the battery may be irreparably damaged.
 - ▶ Keep the battery clean and dry.
 - ▶ Store the battery in an enclosed space.
 - ▶ Store the battery separately from the lawn mower.
 - ▶ If the battery is stored in the charger: disconnect the mains plug and store the battery at a charge state between 40% and 60% (2 LEDs illuminated green).
 - ▶ Do not store the battery outside the specified temperature limits,  20.6.

4.11.3 Charger

⚠ WARNING

- Children are not aware of and cannot assess the dangers of a charger. Children can be seriously injured or killed.
 - ▶ Disconnect the plug from the wall outlet.
 - ▶ Store the charger out of reach of children.
- The charger is not protected against all ambient conditions. If the charger is exposed to certain ambient conditions, the charger may be damaged.
 - ▶ Disconnect the plug from the wall outlet.
 - ▶ If the charger is hot: Allow the charger to cool down.
 - ▶ Store the charger in a clean, dry place.
 - ▶ Store the charger in an enclosed room.
 - ▶ Do not store the charger outside of the specified temperature limits,  20.6.
- The connecting cable should not be used for carrying the charger or hanging up the charger. The connecting cable and the charger may be damaged.

- ▶ Hold the charger by the housing in a secure grip. The charger is provided with a handle recess to make it easy to pick up the charger.
- ▶ Hang the charger on the wall mounting.

4.12 Cleaning, Maintenance and Repair

▲ WARNING

- If the battery is inserted during cleaning, maintenance or repair, the blade may unintentionally be activated. This may result in serious injury to people and damage to property.



- ▶ Remove the battery.

- Abrasive cleaning agents, sharp objects or using a jet of water for cleaning may result in damage to the lawn mower, blade and battery. If the lawn mower, blade and battery are not cleaned correctly, components may no longer operate correctly and safety devices may be disabled. This may result in serious injury to people.
 - ▶ Clean the lawn mower, blade and battery as described in this instruction manual.
- If the lawn mower, blade or battery are not maintained or repaired correctly, components may no longer operate correctly and safety devices may be disabled. This may result in serious or fatal injury to people.
 - ▶ Do not maintain or repair the lawn mower or battery yourself.
 - ▶ If the lawn mower or battery need to be maintained or repaired: consult a STIHL specialist dealer.
 - ▶ Maintain the blade as described in this instruction manual.
- The user may cut themselves on sharp cutting edges during blade cleaning, maintenance or repair. This may result in injury to the user.
 - ▶ Wear protective gloves.
- The blade may become hot during sharpening. This may result in the user burning themselves.
 - ▶ Wait until the blade has cooled down.
 - ▶ Wear protective gloves.
- The blade on the lawn mower is movable even when the engine is switched off. During maintenance of the blade, the user may be injured by the moving blade.
 - ▶ Work carefully.
 - ▶ Wear protective gloves.

- The blade on the lawn mower is movable. During blade maintenance, the user may trap their fingers between the moving blade and fixed parts of the lawn mower.
 - ▶ Work carefully.
 - ▶ Wear protective gloves.

5 Preparing the Lawn Mower for Operation

5.1 Preparing the Lawn Mower for Operation

The following steps must be performed before commencing work:

- ▶ Remove packaging material and transport locks.
- ▶ Make sure that the following components are in safe condition:
 - Lawn mower, [11.3](#).
 - Blade, [4.6.2](#).
 - Battery, [4.6.3](#).
 - Charger, [4.6.4](#).
- ▶ Check the battery, [11.3](#).
- ▶ Fully charge the battery, [6.2](#).
- ▶ Clean the lawn mower, [16.2](#).
- ▶ Check the blade, [11.2](#).
- ▶ Fold up the handlebar, [8.1](#).
- ▶ Adjust the handlebar, [8.3](#).
- ▶ If mowing and the grass is to be collected in the grass catcher box:
 - ▶ Detach the extension, [7.3.2](#).
 - ▶ Remove the mulch insert, [7.2.1](#).
 - ▶ Attach the grass catcher box, [7.1.2](#).
- ▶ If mowing and the grass is to be directed to the ground from the side:
 - ▶ Detach the grass catcher box, [7.1.3](#).
 - ▶ Insert the mulch insert, [7.2.2](#).
 - ▶ Attach the extension, [7.3.1](#).
- ▶ If mulching:
 - ▶ Detach the extension, [7.3.2](#).
 - ▶ Detach the grass catcher box, [7.1.3](#).
 - ▶ Insert the mulch insert, [7.2.2](#).
- ▶ Set the cutting height, [12.2](#).
- ▶ Check the controls, [11.1](#).
- ▶ If the steps cannot be performed: do not use the lawn mower and consult a STIHL specialist dealer.

6 Charging the Battery, LEDs

6.1 Mounting the Charger on a Wall

The charger can be mounted on a wall.

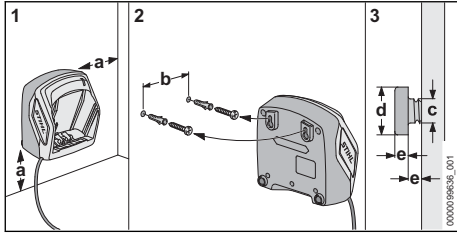

► Check the following points when mounting the charger on a wall:

- Suitable fixing materials.
- The charger is level.

The following dimensions are observed:

- a = at least 100 mm
- b (for AL 101) = 75 mm
- b (for AL 301) = 100 mm
- b (for AL 500) = 120 mm
- c = 4.5 mm
- d = 9 mm
- e = 2.5 mm

6.2 Charging the Battery

The charging time depends on various factors, e.g. the battery temperature or the ambient temperature. For optimum performance, observe the recommended temperature ranges, 20.7. The actual charging time may vary from the charging time indicated. The charging time is indicated at www.stihl.com/charging-times.

The charging process starts automatically when the mains plug is plugged into a socket and the battery is inserted into the charger. The charger switches off automatically when the battery is fully charged.

The battery and the charger warm up during charging.

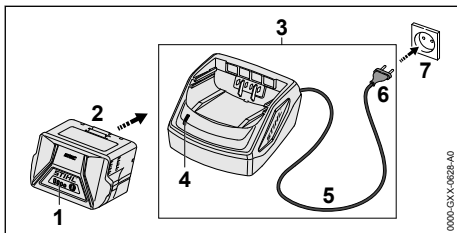

- Plug the mains plug (6) into an easily accessible socket (7).

- The charger (3) will run a self-test. The LED (4) will glow green for about 1 second and red for about 1 second.
- Routing the connecting cord (5).
- Insert the battery (2) in the guides in the charger (3) and press it home as far as stop. The LED (4) glows green. The LEDs (1) glow green and the battery (2) is being charged.
- When the LED (4) and the LEDs (1) on the battery stop glowing: The battery (2) is fully charged and can be taken out of the charger (3)
- If the charger (3) is no longer required. Disconnect the mains plug (6) from the wall outlet (7).

6.3 State of Charge

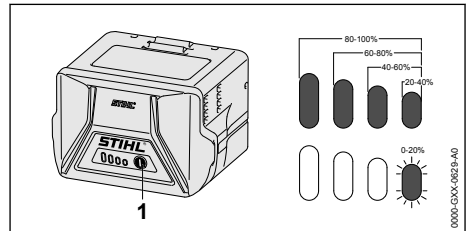

- Press the button (1). The LEDs (5) glow green for about 5 seconds and indicate the state of charge.
- If the LED on the right flashes green: Charge the battery.

6.4 LEDs on Battery

The LEDs can show the state of charge or malfunctions. The LEDs can glow or flash green or red.

The state of charge is indicated when the LEDs glow or flash green.

- If the LEDs glow or flash red: Troubleshooting, 19.1. There is a malfunction in the mower or battery.

6.5 LED on Charger

The LED indicates the operating status of the charger.

If the LED glows green, the battery is being charged.

- If the LED flashes red: Rectify the malfunction. Malfunction in charger.

7 Assembling the Lawn Mower

7.1 Assembling, Attaching and Detaching the Grass Catcher Box

7.1.1 Assembling the Grass Catcher Box

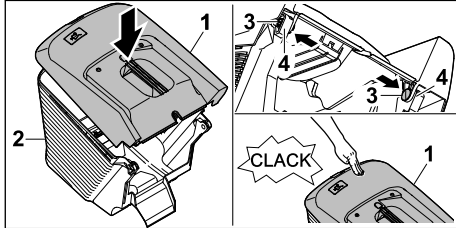

- ▶ Fit upper part of grass catcher box (1) onto lower part of grass catcher box (2).
- ▶ Press pins (3) through openings (4) from the inside.
- ▶ Press upper part of grass catcher box (1) downwards.
The upper part of the grass catcher box engages with a click.

7.1.2 Attaching the Grass Catcher Box

- ▶ Switch the lawn mower off.
- ▶ Place the lawn mower on a level surface.
- ▶ If the extension is attached: detach the extension.
- ▶ If the mulch insert is inserted: remove the mulch insert.

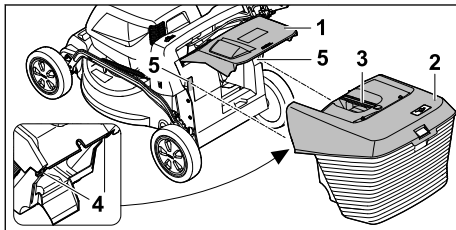

- ▶ Open discharge flap (1) and hold it open.
- ▶ Take hold of grass catcher box (2) by handle (3) and attach to mounts (5) from above using hooks (4).
- ▶ Set down discharge flap (1) on grass catcher box (2).

7.1.3 Detaching the Grass Catcher Box

- ▶ Switch the lawn mower off.
- ▶ Place the lawn mower on a level surface.
- ▶ Open the discharge flap and hold it open.

- ▶ Remove the grass catcher box upwards by the handle.
- ▶ Close the discharge flap.

7.2 Removing and Inserting the Mulch Insert

7.2.1 Removing the Mulch Insert

- ▶ Switch the lawn mower off and remove the battery.
- ▶ Place the lawn mower on a level surface.

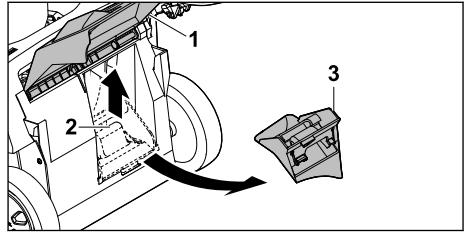

- ▶ Open discharge flap (1) and hold it open.
- ▶ Lift detent catch (2).
- ▶ Remove mulch insert (3) from the discharge chute.
- ▶ Close discharge flap (1).

7.2.2 Inserting the Mulch Insert

- ▶ Switch the lawn mower off and remove the battery.
- ▶ Place the lawn mower on a level surface.

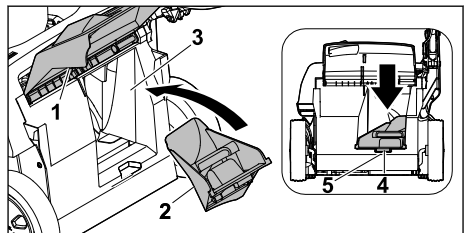

- ▶ Open discharge flap (1) and hold it open.
- ▶ Insert mulch insert (2) into discharge chute (3).
- ▶ Press locating lug (4) of the mulching insert into the recess of housing (5).
The detent catch engages.
- ▶ Close discharge flap (1).

7.3 Attaching and Detaching the Extension

7.3.1 Attaching the Extension

- ▶ Switch the lawn mower off and remove the battery.
- ▶ Place the lawn mower on a level surface.

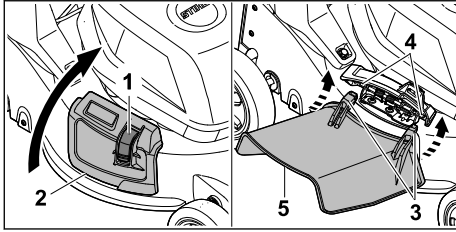

- ▶ Press lock (1) and hold.
- ▶ Open side discharge flap (2) and hold it open.
- ▶ Attach hook (3) to spindle (4) from below.
- ▶ Set down side discharge flap (2) on extension (5).

7.3.2 Detaching the Extension

- ▶ Switch the lawn mower off and remove the battery.
- ▶ Place the lawn mower on a level surface.

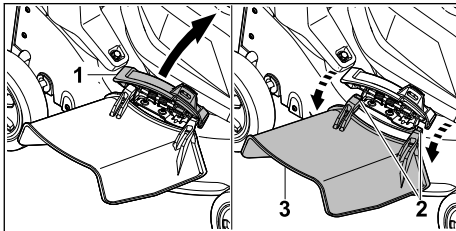

- ▶ Open side discharge flap (1) and hold it open.
- ▶ Unhook hook (2).
- ▶ Fold extension (3) upwards and remove.
- ▶ Close side discharge flap (1).

8 Adjusting the Lawn Mower for the User

8.1 Folding Up the Handlebar

- ▶ Switch the lawn mower off and remove the battery.
- ▶ Place the lawn mower on a level surface.

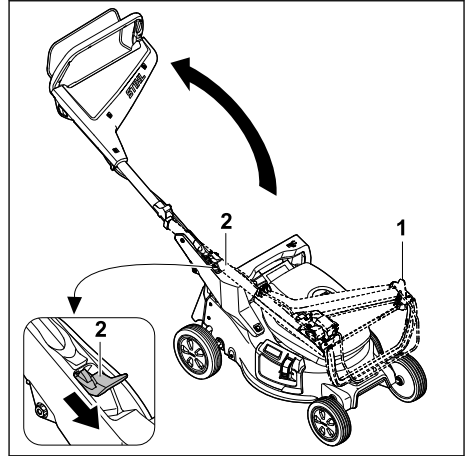

- ▶ Hold handlebar (1).
 - ▶ Press lever (2) downwards and hold.
 - ▶ Fold up handlebar (1).
 - ▶ Release lever (2).
- The handlebar audibly clicks into place.

8.2 Folding the Handlebar

The handlebar can be folded for space-saving transport or storage.

- ▶ Switch the lawn mower off and remove the battery.
- ▶ Place the lawn mower on a level surface.

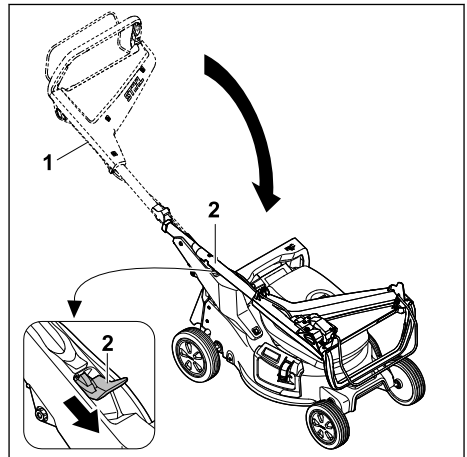

- ▶ Hold handlebar (1).
 - ▶ Press lever (2) downwards and hold.
 - ▶ Fold down handlebar (1).
 - ▶ Release lever (2).
- The handlebar audibly clicks into place.

8.3 Adjusting the Handlebar

- ▶ Switch the lawn mower off and remove the battery.
- ▶ Place the lawn mower on a level surface.

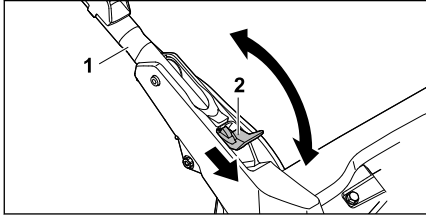

- ▶ Hold handlebar (1).
- ▶ Press lever (2) downwards and hold.
- ▶ Adjust handlebar (1) to the desired position and make sure the handlebar fully engages again.
- ▶ Release lever (2).

9 Removing and Fitting the Battery

9.1 Fitting the Battery

- ▶ Place the lawn mower on a level surface.

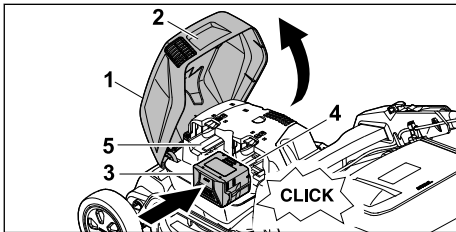

- ▶ Take hold of flap (1) by handle (2), open it as far as it will go and hold it open.
- ▶ Push battery (3) into battery compartment 1 (4) as far as it will go. The battery audibly clicks into place and is locked.
- ▶ If a second battery is to be carried: press the battery into battery compartment 2 (5). The battery audibly clicks into place and is locked.
- ▶ Close flap (1).

9.2 Removing the Battery

- ▶ Place the lawn mower on a level surface.

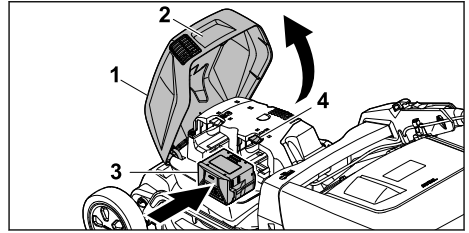

- ▶ Take hold of flap (1) by handle (2), open it as far as it will go and hold it open.
- ▶ Hold battery (3) and press locking lever (4). The battery is released.
- ▶ Remove battery (3).
- ▶ Close flap (1).

10 Switching the Lawn Mower On and Off

10.1 Activating the Blade

- ▶ Do not tilt the lawn mower.
- ▶ Place the lawn mower on a level surface.

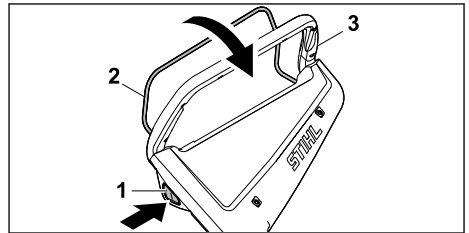

- ▶ Press locking button (1) with the right hand and hold.
- ▶ Pull control bar (2) with the left hand fully in the direction of handlebar (3) and hold so the thumb encloses handlebar (3). The blade rotates.
- ▶ Release locking button (1).
- ▶ Hold handlebar (3) and control bar (2) with the right hand so the thumb encloses handlebar (3).

10.2 Deactivating the Blade

- ▶ Release the control bar.
- ▶ Wait until the blade is no longer turning.
- ▶ If the blade continues to turn: remove the battery and consult a STIHL specialist dealer. The lawn mower is defective.

11 Checking the Lawn Mower

11.1 Checking the Controls

Locking button and control bar

- ▶ Remove the battery.

- ▶ Press the locking button and release it again.
- ▶ Pull the control bar fully in the direction of the handlebar and release it again.
- ▶ If the locking button or the control bar is stiff or does not spring back into the initial position: do not use the lawn mower and consult a STIHL specialist dealer. The locking button or the control bar is defective.



Activating the blade

- ▶ Fit the battery.
- ▶ Press the locking button with the right hand and hold.
- ▶ Pull the control bar with the left hand fully in the direction of the handlebar and hold so the thumb encloses the handlebar. The blade turns.
- ▶ If 3 LEDs flash red: remove the battery and consult a STIHL specialist dealer. There is a fault in the lawn mower.
- ▶ Release the locking button and control bar. The blade stops turning after a short time.
- ▶ If the blade continues to turn: remove the battery and consult a STIHL specialist dealer. The lawn mower is defective.

11.2 Checking the Blade

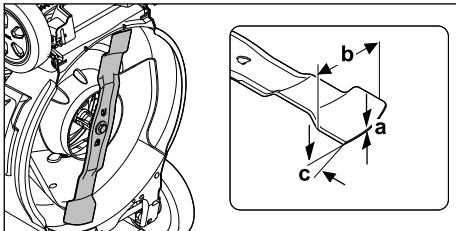
- ▶ Switch the lawn mower off and remove the battery.
- ▶ Upend the lawn mower,  16.1.



- ▶ Measure the following:
 - Thickness a
 - Width b
 - Sharpening angle c
- ▶ If the minimum thickness or minimum width is fallen below: replace the blade,  20.2.
- ▶ If the sharpening angle is not correct: sharpen the blade,  20.2.
- ▶ If anything is unclear: consult a STIHL specialist dealer.

11.3 Testing the Battery

- ▶ Press button on battery. The LEDs glow or flash.

- ▶ If the LEDs do not glow or flash: Do not use the battery and contact your STIHL servicing dealer. There is a malfunction in the battery.

12 Operating the Lawn Mower

12.1 Holding and Guiding the Lawn Mower

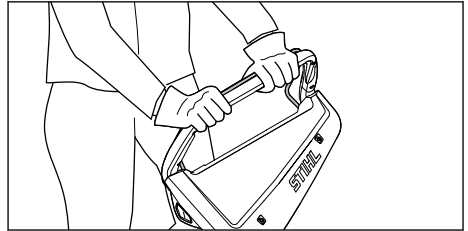

- ▶ Hold the handlebar with both hands so the thumbs enclose the handlebar.

12.2 Setting the cutting height

Seven cutting heights can be set:

- 20 mm = position 1
- 30 mm = position 2
- 40 mm = position 3
- 55 mm = position 4
- 70 mm = position 5
- 85 mm = position 6
- 100 mm = position 7

The positions are indicated on the lawn mower.

Setting the cutting height

- ▶ Switch the lawn mower off. The blade must not be turning.
- ▶ Place the lawn mower on a level surface.

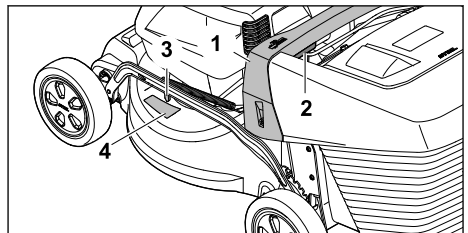

- ▶ Hold the lawn mower at handle (1).
- ▶ Press and hold lever (2).
- ▶ Move the lawn mower to the desired position by raising and lowering the lever. The current cutting height can be read off at cutting height indicator (3) by means of marking (4).
- ▶ Release lever (2). The lawn mower engages.

12.3 Mowing and Mulching

The lawn mower is equipped with a multi-blade and can be used for mowing or mulching.

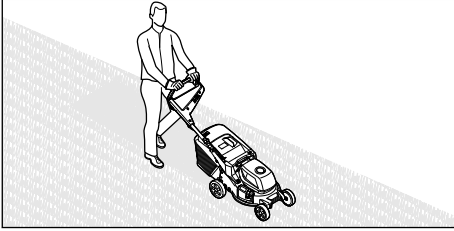

- ▶ Push the lawn mower forwards slowly and in a controlled manner.
- ▶ If a foreign object is hit during mowing or mulching and the blade is blocked:
 - ▶ Switch the lawn mower off and remove the battery.
 - ▶ Make sure that all moving parts have come to a complete stop.
 - ▶ Check the lawn mower.
 - ▶ If repairs are required: consult a STIHL specialist dealer.
- ▶ If the lawn mower begins to vibrate strongly:
 - ▶ Switch the lawn mower off and remove the battery.
 - ▶ Check the lawn mower.
 - ▶ Check that all nuts, bolts, screws and pins are tight.
 - ▶ If repairs are required: consult a STIHL specialist dealer.

For optimum performance, note the recommended temperature ranges,  20.7.

12.4 Emptying the Grass Catcher Box

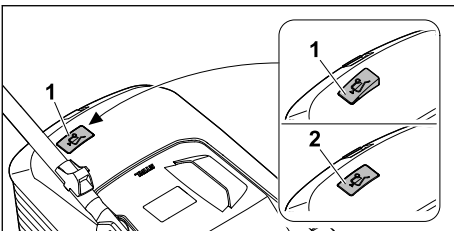

The flow of air generated by the blade raises level indicator (1). The flow of air stops when the grass catcher box is full. If the flow of air is too low, level indicator (2) returns to its resting state. This is a prompt to empty the grass catcher box.

The functionality of the level indicator is restricted if the flow of air is impaired. External influen-

ces such as wet, dense or high grass, low cutting levels, dirt or the like can impair the flow of air and the functionality of the level indicator.

- ▶ If the level indicator drops to its resting state:
 - ▶ empty the grass catcher box.
 - ▶ Switch the lawn mower off.
 - ▶ Detach the grass catcher box.

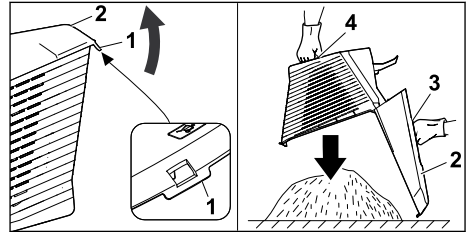

- ▶ Open tab (1).
- ▶ Open and hold upper part of grass catcher box (2) by handle (3).
- ▶ Hold lower handle (4) with the second hand.
- ▶ Empty the grass catcher box.
- ▶ Close the grass catcher box.
- ▶ Attach the grass catcher box.

13 After Finishing Work

13.1 After Finishing Work

- ▶ Switch the lawn mower off and remove the battery.
- ▶ If the lawn mower is wet: allow it to dry.
- ▶ If the battery is wet or damp: allow it to dry,  20.7.
- ▶ Clean the lawn mower.
- ▶ Clean the battery.

14 Transporting

14.1 Transporting the Lawn Mower

- ▶ If the lawn mower is moved to and from the area to be mowed:
 - ▶ Switch the lawn mower off.
The blade must not be turning.
 - ▶ Remove the battery.
- ▶ If the lawn mower must be tilted for transport over areas other than grass:
 - ▶ Switch the lawn mower off.
The blade must not be turning.
 - ▶ Remove the battery.

Pushing the lawn mower

- ▶ Push the lawn mower forwards slowly and in a controlled manner.

Carrying the lawn mower

- ▶ Switch the lawn mower off.
- ▶ Remove the battery.

- ▶ Wear protective gloves.
- ▶ Detach the grass catcher box.
- ▶ Detach the extension.

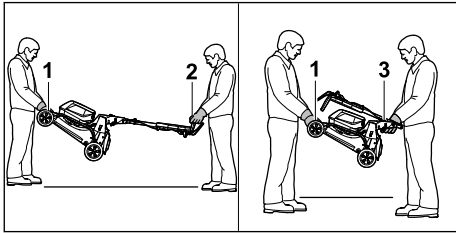

- ▶ If the lawn mower is being carried with the handlebar unfolded:
 - ▶ One person holds the lawn mower by transport handle (1) using both hands and another person holds handlebar (2) using both hands.
 - ▶ The lawn mower must be lifted and carried by two people.
- ▶ If the lawn mower is being carried with the handlebar folded:
 - ▶ Fold the handlebar,  8.2.
 - ▶ One person holds the lawn mower by transport handle (1) using both hands and another person holds handle (3) using both hands.
 - ▶ The lawn mower must be lifted and carried by two people.

Transporting the lawn mower in a vehicle

- ▶ Secure the lawn mower upright so it does not tip over and cannot move.

14.2 Transporting the Battery

- ▶ Switch the lawn mower off and remove the battery.
- ▶ Make sure that the battery is in safe condition.
- ▶ Pack the battery in such a way that it cannot move in the packaging.
- ▶ Secure the packaging so it cannot move.

The battery is subject to the requirements for transporting hazardous goods. The battery is classed as a UN 3480 (lithium-ion battery) and has been tested in accordance with the UN Manual of Tests and Criteria, Part III, subsection 38.3.

Please refer to www.stihl.com/safety-data-sheets for transport instructions.

14.3 Transporting the Charger

- ▶ Disconnect the plug from the wall outlet.
- ▶ Remove the battery.
- ▶ Wind up the connecting cable and attach it to the charger.

- ▶ Transporting the charger in a vehicle: Secure the charger with lashing straps, belts or a net to prevent it turning over and moving.

15 Storing

15.1 Storing the Lawn Mower

- ▶ Switch the lawn mower off and remove the battery.
- ▶ Allow the lawn mower to cool down.
- ▶ Empty the grass catcher box.
- ▶ Store the lawn mower in accordance with the following conditions:
 - The lawn mower is out of reach of children.
 - The lawn mower is clean and dry.
 - The lawn mower cannot tip over.
 - The lawn mower cannot roll away.

15.2 Storage Position

The lawn mower can be folded for space-saving storage.

- ▶ Place the lawn mower on a level surface.
- ▶ Detach the grass catcher box.
- ▶ Set the cutting height to the highest setting.  12.2

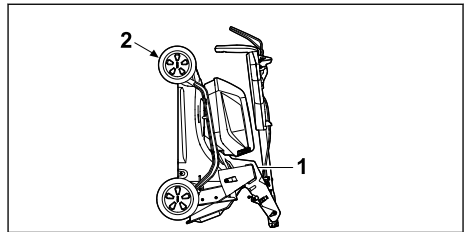

- ▶ Fold down the handlebar.  8.2
- ▶ Hold the lawn mower with one hand on handle (1) and the other hand on transport handle (2) and upend.

15.3 Storing the Battery

STIHL recommends storing the battery at a charge state between 40% and 60% (2 LEDs illuminated green).

- ▶ Store the battery in accordance with the following conditions:
 - The battery is out of reach of children.
 - The battery is clean and dry.
 - The battery is in an enclosed space.
 - The battery is separate from the lawn mower.
 - If the battery is stored in the charger: disconnect the mains plug and store the battery at a charge state between 40% and 60% (2 LEDs illuminated green).
 - The battery is not stored outside the specified temperature limits,  20.6.

NOTICE

- If the battery is not stored as described in this instruction manual, it may become deeply discharged and irreparably damaged.
 - ▶ Charge a discharged battery before storing it. STIHL recommends storing the battery at a charge state between 40% and 60% (2 LEDs illuminated green).
 - ▶ Store the battery separately from the lawn mower.

15.4 Storing the Charger

- ▶ Disconnect the mains plug from the power supply.

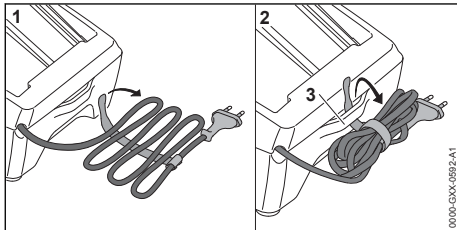



- ▶ Wind up the connecting cable and attach it to the charger.
- ▶ Observe the following points when storing the charger:
 - Charger is out of the reach of children.
 - The charger is clean and dry.
 - Charger is in an enclosed space.
 - The charger is not suspended from the connecting cable or the holder (3) for the connecting cable.
 - Do not store the charger outside of the specified temperature limits,  20.6.

16 Cleaning

16.1 Upending the Lawn Mower

- ▶ Switch the lawn mower off and remove the battery.

- ▶ Place the lawn mower on a level surface.
- ▶ Detach the grass catcher box.
- ▶ Set the cutting height to the highest setting,  12.2.
- ▶ Move the handlebar to the lowest position,  8.3.

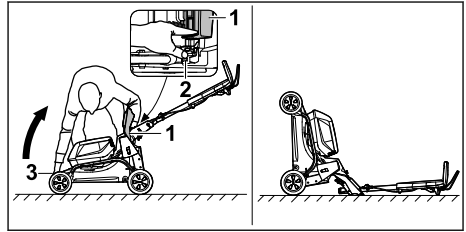

- ▶ Place to the right of the machine.
 - ▶ Open discharge flap (1) and hold it open.
 - ▶ Press lever (2) downwards with the left hand and hold.
 - ▶ Hold the lawn mower at transport handle (3) with the right hand and upend.
- The lawn mower is stable and can be cleaned.

16.2 Cleaning the lawn mower

- ▶ switch the lawn mower off and remove the battery.
- ▶ Clean the lawn mower with a damp cloth.
- ▶ Clean the discharge chute with a soft brush or a damp cloth.
- ▶ Remove any foreign bodies from the battery compartment and clean the battery compartment with a damp cloth.
- ▶ Clean the electrical contacts in the battery compartment with a paintbrush or a soft brush.
- ▶ Clean the ventilation slots with a paintbrush.
- ▶ Upend the lawn mower.
- ▶ Clean the area around the blade and the blade with a stick, a soft brush or a damp cloth.

NOTICE

- Using a high-pressure cleaner or a water jet for cleaning can damage the machine.
 - ▶ Do not clean the machine with a high-pressure cleaner or a water jet.

16.3 Cleaning the Battery

- ▶ Clean the battery with a damp cloth.

16.4 Cleaning the Charger

- ▶ Disconnect the mains plug from the power supply.
- ▶ Clean the charger with a damp cloth.
- ▶ Clean vents with a paintbrush.
- ▶ Clean the charger's electrical contacts with a paintbrush or a soft brush.

17 Maintenance

17.1 Removing and Attaching the Blade

17.1.1 Removing the Blade

- ▶ Switch the lawn mower off and remove the battery.
- ▶ Upend the lawn mower.

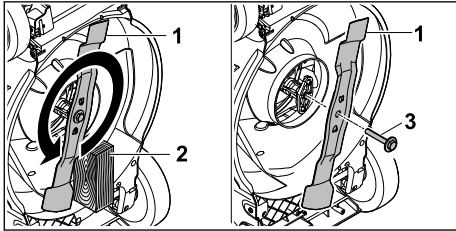

- ▶ Block blade (1) using a piece of wood (2).
- ▶ Unscrew the screw with washer (3) in the direction of the arrow and remove.
- ▶ Remove blade (1).
- ▶ Dispose of the screw with washer (3). Use a new screw with washer to fit the blade (1).

17.1.2 Attaching the Blade

- ▶ Switch the lawn mower off and remove the battery.
- ▶ Upend the lawn mower.

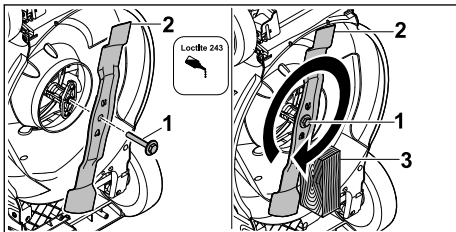

- ▶ Apply Loctite 243 threadlocker to the thread of the screw with washer (1).
- ▶ Position blade (2) so that the raised areas on the contact area engage in the notches.
- ▶ Screw in the screw with washer (1).
- ▶ Block blade (2) using a piece of wood (3).
- ▶ Tighten screw with washer (1) to 60 Nm.

17.2 Sharpening and Balancing the Blade

Sharpening and balancing the blade correctly requires a lot of practice.

STIHL recommends having the blade sharpened and balanced by a STIHL specialist dealer.

The current addresses of the specialist dealers can be found under the respective STIHL country representative at www.stihl.com.



WARNING

- The cutting edges of the blade are sharp. This may result in the user cutting themselves.
 - ▶ Wear protective gloves.

- ▶ Switch the lawn mower off and remove the battery.
- ▶ Upend the lawn mower.
- ▶ Remove the blade.
- ▶ Sharpen the blade. Observe the sharpening angle and cool the blade, [20.2](#). Bluing of the blade during sharpening is not permitted.
- ▶ Attach the blade.
- ▶ If anything is unclear: consult a STIHL specialist dealer.

18 Repairing

18.1 Repairing the Lawn Mower

The user should not repair the lawn mower or blade themselves.

- ▶ If the lawn mower or blade is damaged: do not use the lawn mower or blade and consult a STIHL specialist dealer.
- ▶ If warning signs are illegible or damaged: have the warning signs replaced by a STIHL specialist dealer.

18.2 Servicing and Repairing the Charger

The charger does not need servicing and it cannot be repaired.

- ▶ If the charger has a malfunction or is damaged: Replace the charger.
- ▶ If the connecting cable has a malfunction or is damaged: Do not use the charger and have the connecting cable replaced by a STIHL servicing dealer.

19 Troubleshooting

19.1 Remediating Lawn Mower or Battery Faults

Fault	LEDs on the battery	Cause	Remedy
The lawn mower does not start when switched on.	1 LED flashes green.	The battery charge state is too low.	▶ Charge the battery as described in the instruction manual for STIHL chargers AL 101, 301, 500.
	1 LED illuminates red.	The battery is too warm or too cold.	▶ Remove the battery. ▶ Allow the battery to cool down or warm up.
	3 LEDs flashing red.	There is a fault in the lawn mower.	▶ Remove the battery. ▶ Clean the electrical contacts in the battery compartment. ▶ Fit the battery. ▶ Switch the lawn mower on. ▶ If 3 LEDs still flash red: do not use the lawn mower and consult a STIHL specialist dealer.
	3 LEDs illuminate red.	The lawn mower is too warm.	▶ Remove the battery. ▶ Allow the lawn mower to cool down.
	4 LEDs flash red.	There is a fault in the battery.	▶ Remove the battery and fit it again. ▶ Switch the lawn mower on. ▶ If 4 LEDs still flash red: do not use the battery and consult a STIHL specialist dealer.
		The electrical connection between the lawn mower and battery has been interrupted.	▶ Remove the battery. ▶ Clean the electrical contacts in the battery compartment. ▶ Fit the battery.
		The lawn mower or battery is damp.	▶ Remove the battery. ▶ Clean the lawn mower. ▶ Allow the lawn mower or battery to dry,  20.7.
		The resistance at the blade is too great.	▶ Set a higher cutting height. ▶ Switch the lawn mower on in lower grass.
		The area around the blade is blocked.	▶ Clean the lawn mower.
The lawn mower stops during operation.	3 LEDs illuminate red.	The lawn mower is too warm.	▶ Remove the battery. ▶ Allow the lawn mower to cool down. ▶ Clean the lawn mower. ▶ Do not switch the lawn mower on too frequently within a short time. ▶ Set a higher cutting height. ▶ Mow shorter grass.
		The blade is blocked.	▶ Remove the battery. ▶ Clean the lawn mower.
		There is an electrical fault.	▶ Remove the battery and fit it again. ▶ Switch the lawn mower on.
The lawn mower vibrates excessively during operation.		The blade fastening screw is loose.	▶ Tighten the screw.

Fault	LEDs on the battery	Cause	Remedy
		The blade is not correctly balanced.	► Sharpen and balance the blade.
The lawn mower operating time is too short.		The battery is not fully charged.	► Charge the battery fully as described in the instruction manual for STIHL chargers AL 101, 301, 500.
		The battery service life has been exceeded.	► Replace the battery.
		The area around the blade is blocked.	► Clean the lawn mower.
		The blade is blunt or worn.	► Sharpen and balance the blade.
		The resistance at the blade is too great.	► Set a higher cutting height. ► Mow shorter grass.
The battery gets stuck when fitting it into the battery compartment.		The guides or electrical contacts in the battery compartment are dirty.	► Clean the lawn mower.
Charging fails to start after fitting the battery into the charger.	1 LED illuminates red.	The battery is too warm or too cold.	► Remove the battery. ► Allow the battery to cool down or warm up.
The grass has not been cut cleanly or the lawn is yellow.		The blade is blunt or worn.	► Sharpen and balance the blade.
		The resistance at the blade is too great.	► Set a higher cutting height. ► Mow shorter grass.

19.2 Troubleshooting Charger

If the battery is not being charged and the LED on the charger flashes red: There is no contact between the charger and battery.

- Remove the battery.
 - Clean contacts on charger.
 - Fit the battery.
 - If the battery is still not being charged and the LED on the charger flashes red: Do not use the charger and contact your STIHL servicing dealer.
- Malfunction in charger.

20 Specifications

20.1 STIHL Lawn Mower RMA 243.3, RMA 248.3, RMA 253.3

- Permissible battery: STIHL AK
- Weight with grass catcher box and without battery:
 - RMA 243.3: 26 kg
 - RMA 248.3: 27 kg

- RMA 253.3: 28 kg
- Weight (m) with grass catcher box and STIHL batteries AK 30 S:
 - RMA 243.3: 28 kg
 - RMA 248.3: 29 kg
 - RMA 253.3: 30 kg
- Maximum grass catcher box capacity:
 - RMA 243.3, RMA 248.3: 52 l
 - RMA 253.3: 55 l
- Cutting width:
 - RMA 243.3: 41 cm
 - RMA 248.3: 46 cm
 - RMA 253.3: 51 cm
- Speed (n):
 - RMA 243.3, RMA 248.3: 3000 rpm
 - RMA 253.3: 2700 rpm
- Electrical type of protection: IPX4

For information on run time, see www.stihl.com/battery-life.

20.2 Blade

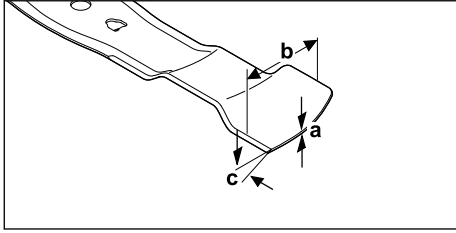

- Minimum thickness a: 1.6 mm
- Minimum width b: 55 mm
- Sharpening angle c: 30°

20.3 STIHL AK Battery

- Battery technology: lithium-ion
- Voltage: 36 V
- Capacity in Ah: see rating label
- Energy content in Wh: see rating label
- Weight in kg: See rating label

20.4 STIHL AL 101 Charger

- Rated voltage: See rating plate
- Frequency: see rating plate
- Rated power: see rating plate
- Charging current: See rating plate

For charging times, see www.stihl.com/charging-times.

20.5 Extension Cords

If an extension cord is used, the cross sectional area of its conductors must meet the following minimum requirements – depending on the line voltage and length of the extension cord:

If rated voltage on the rating label is 220V to 240V:

- Cord length up to 20 m: AWG 15 / 1.5 mm²
- Cord length 20 m up to 50 m: AWG 13 / 2.5 mm²

If rated voltage on the rating label is 100V to 127V:

- Cord length up to 10 m: AWG 14 / 2.0 mm²
- Cord length 10 m up to 30 m: AWG 12 / 3.5 mm²

20.6 Temperature Limits

! WARNING

- The battery is not protected against all ambient conditions. If exposed to certain ambient conditions, the battery may catch fire or explode. This may result in serious injury to people and damage to property.
 - ▶ Do not charge the battery below -20°C or above +50°C.
 - ▶ Do not use the lawn mower or battery below -20°C or above +50°C.
 - ▶ Do not store the lawn mower or battery below -20°C or above +70°C.

20.7 Recommended Temperature Ranges

For optimum performance of the lawn mower, the battery and the charger, observe the following temperature ranges:

- Charging: +5°C to +40°C
- Use: -10°C to +40°C
- Storage: -20°C to +50°C

If the battery is charged, used or stored outside the recommended temperature ranges, performance may be reduced.

If the battery is wet or damp, allow it to dry for at least 48 hours at above +15°C and below +50°C and at less than 70% humidity. Higher humidity may increase the drying time.

20.8 Sound Values and Vibration Values

RMA 243.3

The K value for the sound pressure level is 2 dB(A). The K value for the sound power level is 2.2 dB(A). The K value for the vibration value is 0.70 m/s².

- Sound pressure level L_{pA} measured in accordance with EN IEC 62841-4-3: 76 dB(A)
- Guaranteed sound power level $L_{WA,d}$ measured in accordance with 2000/14/EC / S.I. 2001/1701: 90 dB(A)
- Vibration value a_{hv} , handlebar, measured in accordance with EN IEC 62841-4-3: 1.40 m/s²

RMA 248.3

The K value for the sound pressure level is 2 dB(A). The K value for the sound power level is 2.2 dB(A). The K value for the vibration value is 0.90 m/s².

- Sound pressure level L_{pA} measured in accordance with EN IEC 62841-4-3: 79 dB(A)
- Guaranteed sound power level L_{WAAd} measured in accordance with 2000/14/EC / S.I. 2001/1701: 95 dB(A)
- Vibration value a_{hv} , handlebar, measured in accordance with EN IEC 62841-4-3: 1.80 m/s²

RMA 253.3

The K value for the sound pressure level is 2 dB(A). The K value for the sound power level is 2.0 dB(A). The K value for the vibration value is 0.90 m/s².

- Sound pressure level L_{pA} measured in accordance with EN IEC 62841-4-3: 79 dB(A)
- Guaranteed sound power level L_{WAAd} measured in accordance with 2000/14/EC / S.I. 2001/1701: 94 dB(A)
- Vibration value a_{hv} , handlebar, measured in accordance with EN IEC 62841-4-3: 1.80 m/s²

The indicated vibration values were measured in accordance with a standardised test method and can be used for the purpose of comparing electrical appliances. The actual vibration values that occur may deviate from the indicated values, depending on the type of application. The indicated vibration values can be used for an initial assessment of the vibration load. The actual vibration load must be assessed. Times during which the electrical appliance is switched off, along with times during which it is switched on but running without load, can also be taken into consideration.

For information on compliance with Employers' Vibration Directive 2002/44/EC and S.I. 2005/1093, see www.stihl.com/vib.

20.9 REACH

REACH is an EC regulation and stands for the Registration, Evaluation, Authorisation and Restriction of Chemical substances.

For information on compliance with the REACH regulation see www.stihl.com/reach.

21 Spare Parts and Accessories

21.1 Spare parts and accessories

STIHL  These symbols indicate original STIHL spare parts and original STIHL accessories.

STIHL recommends the use of original STIHL spare parts and accessories.

Despite ongoing market observation, STIHL is unable to judge the reliability, safety and suitability of other manufacturers' spare parts and accessories; accordingly, STIHL cannot warrant for the use of those parts.

Original STIHL spare parts and original STIHL accessories are available from STIHL dealers.

21.2 Essential Spare Parts

- Blade:
 - RMA 243.3 : WA40 702 0105
 - RMA 248.3 : WA41 702 0105
 - RMA 253.3 : WA42 702 0100
- Blade fastening screw with washer: 0000 951 3505

22 Disposal

22.1 Disposing of lawn mower, battery and charger

Information on disposal is available from your local authority or from a STIHL specialist dealer.

Improper disposal may be harmful to health and pollute the environment.

- ▶ Take STIHL products including packaging to a suitable collection point for recycling in accordance with local regulations.
- ▶ Do not dispose of the product with domestic waste.

23 EC Declaration of Conformity

23.1 Lawn Mower STIHL RMA 243.3, RMA 248.3, RMA 253.3

STIHL Tirol GmbH
Hans Peter Stihl-Strasse 5
6336 Langkampfen

Austria

declares under our sole responsibility that

- design: cordless lawn mower
- manufacturer's brand: STIHL
- type: RMA 243.3, RMA 248.3, RMA 253.3
- cutting width:
 - RMA 243.3: 41 cm
 - RMA 248.3: 46 cm
 - RMA 253.3: 51 cm
- serial number:
 - RMA 243.3: WA20
 - RMA 248.3: WA21
 - RMA 253.3: WA22

complies with the relevant provisions of Directives 2000/14/EC, 2006/42/EC, 2014/30/EU and 2011/65/EU and has been developed and manufactured in accordance with the versions of the following standards valid on the date of manufacture: EN 62841-1, EN IEC 62841-4-3, EN 55014-1 and EN 55014-2.

Notified body involved:

TÜV Rheinland LGA Products GmbH
Tillystrasse 2
90431 Nuremberg, Germany

The measured and guaranteed sound power levels were determined in accordance with Directive 2000/14/EC, Appendix VIII.

- Measured sound power level:
 - RMA 243.3: 88.2 dB(A)
 - RMA 248.3: 93.2 dB(A)
 - RMA 253.3: 92.4 dB(A)
- Guaranteed sound power level:
 - RMA 243.3: 90 dB(A)
 - RMA 248.3: 95 dB(A)
 - RMA 253.3: 94 dB(A)

The technical documents are stored at STIHL Tirol GmbH.

The year of manufacture and machine number are indicated on the lawn mower.

Langkampfen, 11.12.2023

STIHL Tirol GmbH

p.p. 

Matthias Fleischer, Head of Product Development

p.p. 

Sven Zimmermann, Head of Quality Department

24 UKCA Declaration of Conformity

24.1 Lawn Mower STIHL RMA 243.3, RMA 248.3, RMA 253.3

STIHL Tirol GmbH
Hans Peter Stihl-Strasse 5
6336 Langkampfen
Austria

declares under our sole responsibility that

- design: cordless lawn mower
- manufacturer's brand: STIHL
- type: RMA 243.3, RMA 248.3, RMA 253.3
- cutting width:
 - RMA 243.3: 41 cm
 - RMA 248.3: 46 cm
 - RMA 253.3: 51 cm
- serial number:
 - RMA 243.3: WA20
 - RMA 248.3: WA21
 - RMA 253.3: WA22

complies with the relevant provisions of the UK regulations Noise Emission in the Environment by Equipment for use Outdoors Regulations 2001, Supply of Machinery (Safety) Regulations 2008, Electromagnetic Compatibility Regulations 2016 and The Restriction of the Use of Certain Hazardous Substances in Electrical and Electronic Equipment Regulations 2012 and has been developed and manufactured in accordance with the versions of the following standards valid on the date of manufacture: EN 62841-1, EN IEC 62841-4-3, EN 55014-1 and EN 55014-2.

Notified body involved:

TUV Rheinland UK Ltd
1011 Stratford Road
Solihull, B90 4BN

The measured and guaranteed sound power levels were determined in accordance with the UK regulation Noise Emission in the Environment by Equipment for use Outdoors Regulations 2001, Schedule 11.

- Measured sound power level
 - RMA 243.3: 88.2 dB(A)
 - RMA 248.3: 93.2 dB(A)
 - RMA 253.3: 92.4 dB(A)
- Guaranteed sound power level
 - RMA 243.3: 90 dB(A)
 - RMA 248.3: 95 dB(A)
 - RMA 253.3: 94 dB(A)

The technical documents are stored at STIHL Tirol GmbH.

The year of manufacture and machine number are indicated on the lawn mower.

Langkampfen, 11.12.2023

STIHL Tirol GmbH

p.p. 

Matthias Fleischer, Head of Product Development



p.p.

Sven Zimmermann, Head of Quality Department

25 Addresses

www.stihl.com

26 General and Product-Specific Safety Instructions

26.1 Introduction

This section reproduces the general and product-specific safety instructions prescribed and pre-formulated in the product standard.

The safety information for avoiding electric shock given under "Electrical Safety" is not applicable to STIHL battery products, with the exception of point c).

WARNING

- **Read all safety warnings, instructions, illustrations and specifications provided with this lawn mower.** Failure to follow all instructions listed below may result in electric shock, fire and/or serious injury. **Save all warnings and instructions for future reference.**

26.2 Work Area Safety

- a) **Keep work area clean and well lit.** Cluttered or dark areas invite accidents.
- b) **Do not operate lawn mowers in explosive atmospheres, such as in the presence of flammable liquids, gases or dust.** Lawn mowers create sparks which may ignite the dust or fumes.
- c) **Keep children and bystanders away while operating a lawn mower.** Distractions can cause you to lose control.

26.3 Electrical Safety

- a) **Lawn mower plugs must match the outlet. Never modify the plug in any way. Do not use any adapter plugs with earthed (grounded) lawn mowers.** Unmodified plugs and matching outlets will reduce risk of electric shock.
- b) **Avoid body contact with earthed or grounded surfaces, such as pipes, radiators, ranges**

and refrigerators. There is an increased risk of electric shock if your body is earthed or grounded.

- c) **Do not operate the lawn mower when it is raining or in wet conditions.** This may increase the risk of electric shock.
- d) **Do not abuse the electric cable. Never use the electric cable for carrying, pulling or unplugging the lawn mower. Keep the electric cable away from heat, oil, sharp edges or moving parts.** Damaged or entangled electric cables increase the risk of electric shock.
- e) **When operating a lawn mower outdoors, use an extension cable suitable for outdoor use.** Use of a cable suitable for outdoor use reduces the risk of electric shock.
- f) **If operating a lawn mower in a damp location is unavoidable, use a residual current device (RCD) protected supply.** Use of an RCD reduces the risk of electric shock.

26.4 Personal Safety

- a) **Stay alert, watch what you are doing and use common sense when operating a lawn mower. Do not use a lawn mower while you are tired or under the influence of drugs, alcohol or medication.** A moment of inattention while operating lawn mowers may result in serious personal injury.
- b) **Use personal protective equipment. Always wear eye protection.** Protective equipment such as a dust mask, non-skid safety shoes, hard hat or hearing protection used for appropriate conditions will reduce personal injuries.
- c) **Prevent unintentional starting. Ensure the switch is in the off-position before connecting to power source and/or battery pack, picking up or carrying the lawn mower.** Carrying lawn mowers with your finger on the switch or energising lawn mowers that have the switch on invites accidents.
- d) **Remove any adjusting key or wrench before turning the lawn mower on.** A wrench or a key left attached to a rotating part of the lawn mower may result in personal injury.
- e) **Do not overreach. Keep proper footing and balance at all times.** This enables better control of the lawn mower in unexpected situations.
- f) **Dress properly. Do not wear loose clothing or jewellery. Keep your hair and clothing away**

- from moving parts.** Loose clothes, jewellery or long hair can be caught in moving parts.
- g) **If devices are provided for the connection of dust extraction and collection facilities, ensure these are connected and properly used.** Use of dust collection can reduce dust-related hazards.
- h) **Do not let familiarity gained from frequent use of lawn mowers allow you to become complacent and ignore lawn mower safety principles.** A careless action can cause severe injury within a fraction of a second.

26.5 Lawn Mower Use and Care

- a) **Do not force the lawn mower. Use the correct lawn mower for your application.** The correct lawn mower will do the job better and safer at the rate for which it was designed.
- b) **Do not use the lawn mower if the switch does not turn it on and off.** Any lawn mower that cannot be controlled with the switch is dangerous and must be repaired.
- c) **Disconnect the plug from the power source and/or remove the battery pack, if detachable, from the lawn mower before making any adjustments, changing accessories or storing lawn mowers.** Such preventive safety measures reduce the risk of starting the lawn mower accidentally.
- d) **Store idle lawn mowers out of the reach of children and do not allow persons unfamiliar with the lawn mower or these instructions to operate the lawn mower.** Lawn mowers are dangerous in the hands of untrained users.
- e) **Maintain lawn mowers and accessories. Check for misalignment or binding of moving parts, breakage of parts and any other condition that may affect the lawn mower's operation. If damaged, have the lawn mower repaired before use.** Many accidents are caused by poorly maintained lawn mowers.
- f) **Keep cutting tools sharp and clean.** Properly maintained cutting tools with sharp cutting edges are less likely to bind and are easier to control.
- g) **Use the lawn mower, accessories and tool bits etc. in accordance with these instructions, taking into account the working conditions and the work to be performed.** Use of the lawn mower for operations different from those intended could result in a hazardous situation.

- h) **Keep handles and grasping surfaces dry, clean and free from oil and grease.** Slippery handles and grasping surfaces do not allow for safe handling and control of the lawn mower in unexpected situations.

26.6 Battery Lawn Mower Use and Care

- a) **Recharge only with the charger specified by the manufacturer.** A charger that is suitable for one type of battery pack may create a risk of fire when used with another battery pack.
- b) **Use lawn mowers only with specifically designated battery packs.** Use of any other battery packs may create a risk of injury and fire.
- c) **When battery pack is not in use, keep it away from other metal objects, like paper clips, coins, keys, nails, screws or other small metal objects, that can make a connection from one terminal to another.** Shorting the battery terminals together may cause burns or a fire.
- d) **Under abusive conditions, liquid may be ejected from the battery; avoid contact. If contact accidentally occurs, flush with water. If liquid contacts eyes, additionally seek medical help.** Liquid ejected from the battery may cause irritation or burns.
- e) **Do not use a battery pack or lawn mower that is damaged or modified.** Damaged or modified batteries may exhibit unpredictable behaviour resulting in fire, explosion or risk of injury.
- f) **Do not expose a battery pack or lawn mower to fire or excessive temperature.** Exposure to fire or temperature above 130 °C may cause explosion.
- g) **Follow all charging instructions and do not charge the battery pack or lawn mower outside the temperature range specified in the instructions.** Charging improperly or at temperatures outside the specified range may damage the battery and increase the risk of fire.

26.7 Service

- a) **Have your lawn mower serviced by a qualified repair person using only identical replacement parts.** This will ensure that the safety of the lawn mower is maintained.
- b) **Never service damaged battery packs.** Service of battery packs should only be per-

formed by the manufacturer or authorised service providers.

26.8 Safety Instructions for Battery Lawn Mowers

- a) **Do not use the lawn mower in bad weather conditions, especially when there is a risk of lightning.** This decreases the risk of being struck by lightning.
- b) **Thoroughly inspect the area for wildlife where the lawn mower is to be used.** Wildlife may be injured by the lawn mower during operation.
- c) **Thoroughly inspect the area where the lawn mower is to be used and remove all stones, sticks, wires, bones, and other foreign objects.** Thrown objects can cause personal injury.
- d) **Before using the lawn mower, always visually inspect to see that the blade and the blade assembly are not worn or damaged.** Worn or damaged parts increase the risk of injury.
- e) **Check the grass catcher frequently for wear or deterioration.** A worn or damaged grass catcher may increase the risk of personal injury.
- f) **Keep guards in place. Guards must be in working order and be properly mounted.** A guard that is loose, damaged, or is not functioning correctly may result in personal injury.
- g) **Keep all cooling air inlets clear of debris.** Blocked air inlets and debris may result in overheating or risk of fire.
- h) **While operating the lawn mower, always wear non-slip and protective footwear. Do not operate the lawn mower when barefoot or wearing open sandals.** This reduces the chance of injury to the feet from contact with the moving blade.
- i) **While operating the lawn mower, always wear long trousers.** Exposed skin increases the likelihood of injury from thrown objects.
- j) **Do not operate the lawn mower in wet grass. Walk, never run.** This reduces the risk of slipping and falling which may result in personal injury.
- k) **Do not operate the lawn mower on excessively steep slopes.** This reduces the risk of loss of control, slipping and falling which may result in personal injury.

- l) **When working on slopes, always be sure of your footing, always work across the face of slopes, never up or down and exercise extreme caution when changing direction.** This reduces the risk of loss of control, slipping and falling which may result in personal injury.
- m) **Use extreme caution when reversing or pulling the lawn mower towards you. Always be aware of your surroundings.** This reduces the risk of tripping during operation.
- n) **Do not touch blades and other hazardous moving parts while they are still in motion.** This reduces the risk of injury from moving parts.
- o) **When clearing jammed material or cleaning the lawn mower, make sure all power switches are off and the battery pack is disconnected.** Unexpected operation of the lawn mower may result in serious personal injury.

Índice

1	Prólogo.....	58
2	Informaciones relativas a estas instrucciones para la reparación.....	58
3	Sinopsis.....	59
4	Indicaciones relativas a la seguridad.....	60
5	Preparar el cortacésped para el trabajo.....	68
6	Cargar el acumulador y LEDs.....	69
7	Ensamblar el cortacésped.....	70
8	Ajustar el cortacésped para el usuario.....	71
9	Colocar y sacar el acumulador.....	72
10	Conectar y desconectar el cortacésped....	72
11	Comprobar el cortacésped.....	73
12	Trabajar con el cortacésped.....	74
13	Después del trabajo.....	75
14	Transporte.....	75
15	Almacenamiento.....	76
16	Limpiar.....	77
17	Mantenimiento.....	77
18	Reparación.....	78
19	Subsanar las perturbaciones.....	78
20	Datos técnicos.....	80
21	Piezas de repuesto y accesorios.....	82
22	Gestión de residuos.....	82
23	Declaración de conformidad UE.....	82
24	Declaración de conformidad UKCA.....	83
25	Direcciones.....	83

26 Indicaciones de seguridad generales y específicas del producto..... 83

1 Prólogo

Distinguidos clientes,

Nos alegramos de que se hayan decidido por STIHL. Desarrollamos y confeccionamos nuestros productos en primera calidad y con arreglo a las necesidades de nuestros clientes. De esta manera conseguimos elaborar productos altamente fiables incluso en condiciones de esfuerzo extremas.

STIHL también presta un Servicio Postventa de primera calidad. Nuestros comercios especializados garantizan un asesoramiento e instrucciones competentes así como un amplio asesoramiento técnico.

STIHL se declara expresamente a favor de tratar la naturaleza de forma sostenible y responsable. Estas instrucciones de servicio pretenden asistirle para hacer un uso ecológico y seguro de su producto STIHL durante toda su vida útil.

Le agradecemos su confianza y le deseamos que disfrute de su producto STIHL.



Dr. Nikolas Stihl

IMPORTANTE: LEER ANTES DE USAR Y GUARDAR.

2 Informaciones relativas a estas instrucciones para la reparación

2.1 Documentación aplicable

Este manual de instrucciones es una traducción de las instrucciones de uso originales del fabricante conforme a lo dispuesto en la Directiva 2006/42/EC.

Son aplicables las normas de seguridad locales.

- ▶ Además de este manual de instrucciones se deben leer, comprender y guardar los siguientes documentos:
 - Indicaciones de seguridad para batería STIHL AK
 - Manual de instrucciones de cargadores STIHL AL 101, 301, 500

- Información de seguridad para baterías STIHL y productos con batería incorporada: www.stihl.com/safety-data-sheets

2.2 Marca de las indicaciones de advertencia en el texto

PELIGRO

- La indicación hace referencia a peligros que pueden provocar lesiones graves o la muerte.
 - ▶ Con las medidas mencionadas se pueden evitar lesiones graves o mortales.

ADVERTENCIA

- La indicación hace referencia a peligros que **pueden** provocar lesiones graves o la muerte.
 - ▶ Con las medidas mencionadas se pueden evitar lesiones graves o mortales.

INDICACIÓN

- La indicación hace referencia a peligros que pueden provocar daños materiales.
 - ▶ Con las medidas mencionadas se pueden evitar daños materiales.

2.3 Símbolos en el texto



Este símbolo remite a un capítulo de este manual de instrucciones.

3 Sinopsis

3.1 Cortacésped y batería

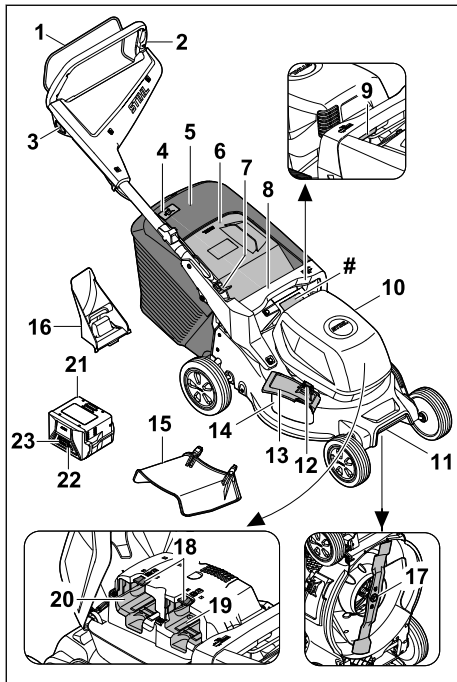

1 Estribo de mando

El estribo de mando conecta y desconecta la cuchilla junto con el botón de bloqueo.

2 Manillar

El manillar sirve para sujetar, conducir y transportar el cortacésped.

3 Botón de bloqueo

El botón de bloqueo conecta y desconecta la cuchilla junto con el estribo de mando.

4 Indicador de nivel de llenado

El indicador de nivel de llenado muestra el llenado del recogedor de hierba.

5 Recogedor de hierba

El recogedor de hierba se encarga de recoger la hierba cortada.

6 Deflector

El deflector cierra el canal de expulsión.

7 Palanca

La palanca sirve para ajustar y plegar el manillar.

8 Empuñadura

La empuñadura sirve para sujetar el cortacésped a la hora de ajustar la altura de corte y al transportarlo.

9 Palanca

La palanca sirve para ajustar la altura de corte.

10 Tapa

La tapa cubre la batería.

11 Asa de transporte

El asa de transporte sirve para transportar el cortacésped.

12 Dispositivo de bloqueo

El dispositivo de bloqueo mantiene cerrado el deflector lateral.

13 Deflector lateral

El deflector lateral cierra la abertura de expulsión lateral.

14 Abertura de expulsión lateral

La abertura de expulsión lateral conduce la hierba cortada a un lado.

15 Extensión

La extensión conduce la hierba cortada lateralmente al suelo.

16 Accesorio de mulching

El accesorio de mulching cierra el canal de expulsión.

17 Cuchilla

La cuchilla corta y realiza el mulching del césped.

18 Palanca de bloqueo

La palanca de bloqueo mantiene la batería en su compartimento.

19 Compartimento 1 de la batería

El compartimento 1 de la batería aloja la batería.

20 Compartimento 2 de la batería

El compartimento 2 de la batería incorpora una batería de repuesto.

21 Batería

La batería suministra energía al cortacésped.

22 Botón

El botón activa los LED de la batería.

23 LED

Los LED indican el estado de carga de la batería y las anomalías.

Placa de características con número de serie

3.2 Símbolos

Los símbolos pueden encontrarse en el cortacésped, en la batería y en el cargador, y significan lo siguiente:



LWA Potencia sonora garantizada según la directiva 2000/14/EC en dB(A) para que las emisiones sonoras de los productos sean comparables.

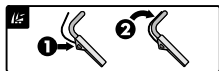

Conectar la cuchilla



Ajustar la altura de corte



Indicador de nivel de llenado del recogedor de hierba



1 LED se enciende en rojo. La batería está demasiado caliente o demasiado fría.



4 LED parpadean en rojo. Hay una anomalía en la batería.



La indicación al lado del símbolo indica el contenido energético de la batería según la especificación del fabricante de las celdas. El contenido energético disponible en la práctica es menor.



No desechar el producto con la basura normal.

IPX4 Identificación IP

a.c. Corriente alterna



d.c. Corriente continua



Utilizar el equipo eléctrico en un lugar cerrado y seco.



Leer, comprender y conservar el manual de instrucciones.



Herramienta eléctrica de clase de protección II

4 Indicaciones relativas a la seguridad

4.1 Símbolos de advertencia

▲ ADVERTENCIA

Los símbolos de advertencia en el cortacésped o en la batería significan lo siguiente:



Tener en cuenta las indicaciones de seguridad y las medidas que hay que tomar.



Leer, comprender y conservar el manual de instrucciones.



Cuidado con los objetos lanzados al aire; guardar distancia e impedir que otras personas se acerquen.



No tocar una cuchilla en rotación.



Retirar la batería al interrumpir el trabajo, durante la limpieza, el transporte, el almacenamiento, y al realizar trabajos de mantenimiento o reparación.



Proteger el cortacésped de la lluvia y la humedad.



Retirar la batería una vez finalizado el servicio.



Proteger la batería del calor y del fuego.



Proteger la batería de la lluvia y la humedad, y no sumergirla en ningún líquido.

4.2 Uso previsto

El cortacésped STIHL RMA 243.3, RMA 248.3 o RMA 253.3 sirve para cortar y realizar el mulching de hierba seca.

Una batería STIHL AK suministra energía al cortacésped. Para poder utilizar todas las funciones sin restricciones, STIHL recomienda como mínimo AK 30 S.

▲ ADVERTENCIA

- Las baterías que no han sido autorizadas por STIHL para el cortacésped pueden provocar incendios y explosiones. Pueden producirse lesiones graves o mortales y también daños materiales.
 - ▶ Utilizar el cortacésped con una batería AK STIHL.
- Si el cortacésped o la batería no se utilizan de la forma prevista, pueden producirse lesiones graves o la muerte, además de daños materiales.
 - ▶ Utilizar el cortacésped y la batería de la manera descrita en este manual de instrucciones.

4.3 Obligaciones del usuario

▲ ADVERTENCIA

- Los usuarios que no hayan sido instruidos no pueden reconocer ni evaluar los peligros relacionados con el cortacésped y la batería. El usuario u otras personas pueden sufrir lesiones graves o mortales.



- ▶ Leer, comprender y conservar el manual de instrucciones.
- ▶ Si el cortacésped o la batería se entrega a otra persona: debe entregarse también el manual de instrucciones.
- ▶ Es necesario asegurarse de que el usuario cumpla los siguientes requisitos:
 - El usuario está descansado.
 - El usuario está capacitado en sentido corporal, sensorial y mental para manejar el cortacésped y la batería y trabajar con ellos. Si la capacitación física, sensorial o mental del usuario está limitada, este podrá trabajar únicamente bajo supervisión o tras haber sido instruido por una persona responsable.
 - El usuario puede reconocer y estimar los peligros del cortacésped y de la batería.
 - El usuario es consciente de su responsabilidad por los accidentes y daños que se produzcan.
 - El usuario es mayor de edad o está recibiendo una formación profesional bajo supervisión conforme a las disposiciones nacionales.
 - El usuario ha sido instruido por un distribuidor especializado STIHL o por una

persona competente, antes de trabajar por primera vez con el cortacésped.

- El usuario no está afectado por el consumo de alcohol, medicamentos o drogas.
- ▶ En caso de dudas: consultar a un distribuidor especializado STIHL.

4.4 Ropa y equipamiento de trabajo

▲ ADVERTENCIA

- Durante el trabajo pueden salir despedidos objetos a alta velocidad. El usuario puede resultar lesionado.
 - ▶ Llevar un pantalón largo de material resistente.
- Durante el trabajo puede levantarse polvo. El polvo aspirado puede perjudicar la salud y provocar reacciones alérgicas.
 - ▶ Si se levanta polvo: llevar una máscara antipolvo.
- La ropa inapropiada puede quedar atrapada en madera, matorrales y en el cortacésped. Los usuarios que no lleven ropa apropiada puede ser gravemente lesionado.
 - ▶ Llevar ropa ajustada al cuerpo.
 - ▶ Quitarse bufandas y joyas.
- Durante la limpieza, el mantenimiento o el transporte, el usuario puede entrar en contacto con la cuchilla. El usuario puede resultar lesionado.
 - ▶ Utilizar guantes de protección.
- El usuario que no lleva calzado apropiado puede resbalar. El usuario puede resultar lesionado.
 - ▶ Llevar calzado resistente y cerrado con suela antideslizante.
- Al afilar las cuchillas pueden salir despedidas partículas de material. El usuario puede resultar lesionado.
 - ▶ Llevar gafas de protección ajustadas a la cabeza. Las gafas de protección apropiadas se han comprobado según la norma EN 166 o según disposiciones nacionales, y están a la venta en los comercios con su correspondiente identificación.
 - ▶ Utilizar guantes de protección.

4.5 Sector de trabajo y entorno

4.5.1 Cortacésped

▲ ADVERTENCIA

- Las personas ajenas al trabajo, al igual que niños y animales, no pueden reconocer ni evaluar los peligros relacionados con el cortacésped y los objetos lanzados al aire. Las personas ajenas al trabajo, niños y animales pueden sufrir lesiones graves, y se pueden producir daños materiales.
 - ▶ Las personas ajenas al trabajo, niños y animales se deben alejar de la zona de trabajo.
 - ▶ Mantener una distancia suficiente a los objetos.
 - ▶ No dejar el cortacésped sin vigilancia.
 - ▶ Asegurarse de que los niños no puedan jugar con el cortacésped.
- Si trabaja con lluvia, el usuario podría resbalar. El usuario podría sufrir lesiones graves o mortales.
 - ▶ Si llueve: no trabajar.
- El cortacésped no está protegido contra el agua. Si se trabaja con lluvia o en entornos húmedos, puede producirse una descarga eléctrica. El usuario puede lesionarse y el cortacésped puede ser dañado.
 - ▶ No trabajar bajo la lluvia ni en entornos húmedos.
 - ▶ No cortar ni realizar el mulching estando la hierba mojada.
- Los componentes eléctricos del cortacésped pueden generar chispas. En entornos fácilmente inflamables o explosivos las chispas pueden provocar incendios y explosiones. Pueden producirse lesiones graves o mortales y también daños materiales.
 - ▶ No trabajar en un entorno fácilmente inflamable o explosivo.

4.5.2 Acumulador

▲ ADVERTENCIA

- Las personas ajenas a la máquina, los niños y los animales no pueden identificar ni calcular los peligros del acumulador. Las personas ajenas, los niños y los animales pueden sufrir graves lesiones.
 - ▶ Mantener alejados a personas ajenas, a los niños y los animales.
 - ▶ No dejar el acumulador sin vigilancia.
 - ▶ Asegurarse de que los niños no puedan jugar con el acumulador.

- El acumulador no está protegido contra todas las influencias ambientales. Si el acumulador está expuesto a determinadas influencias ambientales, este puede prender fuego, explotar o dañarse de forma irreparable. Las personas pueden sufrir lesiones y se pueden producir daños materiales.



- ▶ Proteger el acumulador del calor y el fuego.
- ▶ No tirar los acumuladores al fuego.

- ▶ No cargar, utilizar ni guardar el acumulador fuera de los límites de temperatura indicados,  20.6.



- ▶ Proteger el acumulador de la lluvia y la humedad y no sumergirlo en líquidos.

- ▶ Mantener el acumulador apartado de pequeños objetos metálicos.
- ▶ No someter el acumulador a alta presión.
- ▶ No someter el acumulador a microondas.
- ▶ Proteger el acumulador contra productos químicos y sales.

4.5.3 Cargador

▲ ADVERTENCIA

- Las personas ajenas y los niños no pueden identificar ni calcular los peligros del cargador ni de la corriente eléctrica. Las personas ajenas, los niños y los animales pueden sufrir lesiones graves o mortales.
 - ▶ Mantener alejados a personas ajenas, a los niños y los animales.
- ▶ Asegurarse de que los niños no puedan jugar con el cargador.
- El cargador no está protegido contra el agua. En el caso de estar trabajando bajo la lluvia o en un ambiente húmedo, se puede producir una descarga eléctrica. El usuario puede sufrir lesiones y el cargador se puede dañar.
 - ▶ No trabajar bajo la lluvia ni en un entorno húmedo.
- El cargador no está protegido contra todas las influencias ambientales. Si el cargador está expuesto a determinadas influencias ambientales, puede prender fuego o explotar. Las personas pueden sufrir lesiones graves y se pueden producir daños materiales.
 - ▶ Trabajar con el cargador solo en locales cerrados y secos.



- ▶ No manejar el cargador en un entorno fácilmente inflamable ni en un entorno explosivo.
- ▶ No manejar el cargador sobre una base fácilmente inflamable.
- ▶ No utilizar ni guardar el cargador fuera de los límites de temperatura indicados,  20.6.
- Las personas pueden tropezar con el cable de conexión. Las personas pueden sufrir lesiones y se puede dañar el cargador.
 - ▶ Tender el cable de conexión plano en el suelo.
- ▶ Si el cortacésped está sucio o mojado: limpiarlo y dejar que se seque.
- ▶ No modificar el cortacésped.
- ▶ Si los mandos no funcionan: no trabajar con el cortacésped.
- ▶ Si se corta el césped y la hierba cortada ha de ser recogida en el recogedor: sacar el accesorio de mulching, desenganchar la extensión y enganchar el recogedor de hierba como se describe en este manual de instrucciones.
- ▶ Si se desea cortar el césped y la hierba cortada ha de ser guiada lateralmente al suelo: desenganchar el recogedor de hierba, colocar el accesorio de mulching y enganchar la extensión como se describe en este manual de instrucciones.
- ▶ Si se desea realizar el mulching: desenganchar la extensión y el recogedor de hierba y colocar el accesorio de mulching como se describe en este manual de instrucciones.
- ▶ Montar accesorios originales STIHL para este cortacésped.
- ▶ Montar la cuchilla de la manera descrita en este manual de instrucciones.
- ▶ Montar los accesorios de la manera descrita en este manual de instrucciones o en el manual de instrucciones del accesorio correspondiente.
- ▶ No meter ningún objeto en las aberturas del cortacésped.
- ▶ Sustituir los rótulos desgastados o dañados.
- ▶ En caso de dudas: consultar a un distribuidor especializado STIHL.

4.6 Estado seguro

4.6.1 Cortacésped

El cortacésped se encuentra en un estado seguro cuando se cumplen las siguientes condiciones:



- El cortacésped no está dañado.
- El cortacésped está limpio y seco.
- Los mandos funcionan y no han sido modificados.
- Si se corta el césped y la hierba cortada ha de ser recogida en el recogedor: debe haberse sacado el accesorio de mulching, desenganchado la extensión y enganchado correctamente el recogedor de hierba.
- Si se corta el césped y la hierba cortada ha de ser expulsada hacia atrás: el recogedor de hierba está desenganchado y el deflector está cerrado.
- Si se desea cortar el césped y la hierba cortada ha de ser guiada lateralmente al suelo: debe haberse desenganchado el recogedor de hierba, colocado correctamente el accesorio de mulching y enganchado correctamente la extensión.
- Si se desea realizar el mulching: debe haberse desenganchado la extensión y el recogedor de hierba y colocado correctamente el accesorio de mulching.
- La cuchilla está montada correctamente.
- En este cortacésped se han montado correctamente accesorios originales STIHL.

ADVERTENCIA

- En un estado que no sea seguro, es posible que ciertos componentes ya no funcionen correctamente y se desactiven dispositivos de seguridad. Pueden producirse lesiones graves o mortales.
 - ▶ Trabajar con un cortacésped que no presente daños.

4.6.2 Cuchilla

La cuchilla se encuentra en un estado seguro cuando se cumplen las siguientes condiciones:

- La cuchilla y las piezas de montaje no presentan daños.
- La cuchilla no está deformada.
- La cuchilla está montada correctamente.
- La cuchilla está afilada correctamente.
- La cuchilla no tiene rebabas.
- La cuchilla está bien equilibrada.
- El grosor y el ancho de la cuchilla no son inferiores al mínimo;  20.2.
- Se ha respetado el ángulo de afilado;  20.2.

ADVERTENCIA

- Si la cuchilla no se encuentra en un estado seguro, es posible que partes de ella se suelten y salgan despedidas. Pueden producirse lesiones graves.

- ▶ Trabajar solo con una cuchilla en buen estado y piezas de montaje que no estén dañadas.
- ▶ Montar las cuchillas correctamente.
- ▶ Afilar las cuchillas correctamente.
- ▶ Si el grosor o el ancho de las cuchillas es inferior al mínimo: sustituir las cuchillas.
- ▶ Encargar a un distribuidor especializado STIHL que equilibre las cuchillas.
- ▶ En caso de dudas: consultar a un distribuidor especializado STIHL.

4.6.3 Acumulador

El acumulador se encuentra en un estado seguro, cuando se cumplen las siguientes condiciones:

- El acumulador está intacto.
- El acumulador está limpio y seco.
- El acumulador funciona y no se ha modificado.

▲ ADVERTENCIA

- En un estado inseguro, el acumulador ya no puede funcionar de forma segura. Las personas pueden sufrir lesiones graves.
 - ▶ Trabajar con un acumulador que no esté defectuoso y que funcione bien.
 - ▶ No cargar un acumulador dañado o defectuoso.
 - ▶ Si el acumulador está sucio: limpiarlo.
 - ▶ Si el acumulador está mojado o húmedo: dejarlo secar,  4.6.3.
 - ▶ No modificar el acumulador.
 - ▶ No introducir objetos en las aberturas del acumulador.
 - ▶ No unir nunca los contactos eléctricos del acumulador con objetos de metal ni cortocircuitarlos.
 - ▶ No abrir el acumulador.
 - ▶ Sustituir los rótulos de indicación que estén desgastados o dañados.
- De un acumulador dañado puede salir líquido. En caso de que el líquido entre en contacto con la piel o los ojos, se pueden irritar.
 - ▶ Evitar el contacto con el líquido.
 - ▶ Si se ha producido contacto con la piel, lavarse las zonas de la piel afectadas con agua abundante y jabón.
 - ▶ Si se ha producido contacto con los ojos, enjuagarlos durante, al menos, 15 minutos con agua abundante y acudir al médico.
- Un acumulador dañado o defectuoso puede oler, echar humo o arder de forma poco corriente. Las personas pueden sufrir lesiones graves o mortales y se pueden producir daños materiales.

- ▶ Si el acumulador huele o echa humo de forma poco corriente: no utilizar el acumulador y mantenerlo alejado de materiales inflamables.
- ▶ Si el acumulador se está quemando: intentar apagarlo con un extintor o agua.

4.6.4 Cargador

El cargador se encuentra en un estado seguro si se cumplen las siguientes condiciones:

- El cargador no está dañado.
- El cargador está limpio y seco.

▲ ADVERTENCIA

- En un estado inseguro, los componentes pueden dejar de funcionar correctamente y los dispositivos de seguridad se desactivan. Las personas pueden sufrir lesiones graves o mortales.
 - ▶ Emplear un cargador que no esté dañado.
 - ▶ Si el cargador está sucio o mojado, limpiarlo y dejarlo secar.
 - ▶ No modificar el cargador.
 - ▶ No introducir objetos en las aberturas del cargador.
 - ▶ No unir nunca los contactos eléctricos del cargador con objetos de metal ni cortocircuitarlos.
 - ▶ No abrir el cargador.

4.7 Trabajo

▲ ADVERTENCIA

- En determinadas situaciones el usuario ya no puede trabajar de forma concentrada. El usuario puede tropezar, caer y resultar gravemente lesionado.
 - ▶ Trabajar de forma tranquila y reflexiva.
 - ▶ Si las condiciones lumínicas y de visibilidad son malas: no trabajar con el cortacésped.
 - ▶ Manejar el cortacésped a solas.
 - ▶ Prestar atención a los obstáculos.
 - ▶ No volcar el cortacésped.
 - ▶ Trabajar de pie sobre el suelo y mantener el equilibrio.
 - ▶ Si aparecen signos de cansancio: hacer una pausa.
 - ▶ Si se corta el césped en una pendiente: hacerlo en sentido perpendicular a la pendiente.
 - ▶ No trabajar en pendientes que superen una inclinación de 25° (46,6 %).
- La cuchilla que gira puede cortar al usuario. El usuario puede resultar gravemente lesionado.



- ▶ No tocar una cuchilla en rotación.
- ▶ Si la cuchilla está bloqueada por un objeto: Apagar el cortacésped y sacar la batería. Solo después se debe retirar el objeto.
- Durante el trabajo pueden producirse vibraciones ocasionadas por el cortacésped.
 - ▶ Utilizar guantes de protección.
 - ▶ Hacer pausas para descansar del trabajo.
 - ▶ Si se presentan señales de un trastorno circulatorio: acudir a un médico.
- Si durante el trabajo la cuchilla choca contra un objeto extraño, dicho objeto o partes de él podrían dañarse o ser lanzadas al aire a alta velocidad. Pueden producirse lesiones y daños materiales.
 - ▶ Retirar cualquier objeto extraño de la zona de trabajo.
- Si se suelta el estribo de mando, la cuchilla seguirá girando brevemente. Pueden producirse lesiones graves.
 - ▶ Esperar hasta que la cuchilla deje de girar.
- Si la cuchilla en rotación choca contra un objeto duro, pueden producirse chispas. En entornos fácilmente inflamables las chispas pueden provocar incendios. Pueden producirse lesiones graves o mortales y también daños materiales.
 - ▶ No trabajar en un entorno fácilmente inflamable.
- Si el cortacésped se estaciona en superficies escarpadas, podría salir rodando involuntariamente. Pueden producirse lesiones y daños materiales.
 - ▶ El cortacésped solo se debe soltar cuando se encuentra en una superficie plana, para que no pueda salir rodando.
- Si se fijan objetos al manillar, el cortacésped podría volcar debido al peso adicional de dichos objetos. Pueden producirse lesiones y daños materiales.
 - ▶ No fijar ningún objeto al manillar.

⚠ PELIGRO

- Si se trabaja en las cercanías de cables bajo tensión, la cuchilla podría entrar en contacto con estos y dañarlos. El usuario podría sufrir lesiones graves o mortales.
 - ▶ No trabajar en las cercanías de cables eléctricos.
- Si se trabaja durante una tormenta, el usuario puede recibir el impacto de un rayo. El usuario podría sufrir lesiones graves o mortales.
 - ▶ Si hay tormenta: no trabajar.

4.8 Cargar

⚠ ADVERTENCIA

- Durante la carga, un cargador dañado o averiado puede oler o echar humo de forma no acostumbrada. Las personas pueden sufrir lesiones y se pueden producir daños materiales.
 - ▶ Retirar el enchufe de la red de la caja de enchufe.
- El cargador se puede sobrecalentar e incendiarse si la disipación de calor es insuficiente. Las personas pueden sufrir lesiones graves o mortales y se pueden producir daños materiales.
 - ▶ No cubrir el cargador.

4.9 Realizar las conexiones eléctricas

El contacto con componentes con corriente puede producirse por las siguientes causas:

- El cable de conexión o el cable de prolongación está dañado.
- El enchufe a la red del cable de conexión o del cable de prolongación está dañado.
- La caja de enchufe no está correctamente instalada.

⚠ PELIGRO

- El contacto con componentes conductores de corriente puede producir una descarga eléctrica. El usuario puede sufrir lesiones graves o mortales.
 - ▶ Asegurarse de que el cable de conexión, el cable de prolongación y el enchufe a la red no estén dañados.



Si el cable de conexión o el cable de prolongación están dañados:

- ▶ No tocar los puntos dañados.
- ▶ Desenchufar el cable de red eléctrica de la toma de corriente.
- ▶ Asir el cable de conexión, el cable de prolongación y su enchufe de red con las manos secas.
- ▶ Insertar la clavija del cable de conexión o del cable de prolongación en una toma de corriente instalada y asegurada correctamente con un contacto de toma a tierra.
- ▶ Conectar el cargador mediante un interruptor diferencial (30 mA, 30 ms).
- Un cable de prolongación dañado o no adecuado puede provocar una descarga eléctrica. Las personas pueden sufrir lesiones graves o mortales.
 - ▶ Emplear un cable de prolongación con la sección de cable correcta, 20.5.

⚠ ADVERTENCIA

- Durante la carga, una tensión de red o una frecuencia de red errónea puede originar una sobretensión en el cargador. El cargador se puede dañar.
 - ▶ Asegurarse de que la tensión y la frecuencia de la red eléctrica coincidan con las indicaciones que figuran en la placa de características del cargador.
- Si el cargador está conectado a una caja de enchufes múltiples, durante la carga se pueden sobrecargar los componentes eléctricos. Los componentes se pueden calentar y provocar un incendio. Las personas pueden sufrir lesiones graves o mortales y se pueden producir daños materiales.
 - ▶ Asegurarse de que los datos de potencia de la caja de enchufes múltiples no se vean sobrepasados por los datos que figuran en la placa de características del cargador sumados a los datos de todos los aparatos eléctricos conectados a dicha caja de enchufes.
- Un cable de conexión y un cable de prolongación mal tendidos se pueden dañar, pudiendo hacer, además, que las personas tropiecen con ellos. Las personas pueden sufrir lesiones y el cable de conexión o el cable de prolongación se puede dañar.
 - ▶ Tender el cable de conexión y el cable de prolongación y marcarlos para que las personas no puedan tropezar con ellos.
 - ▶ Tender el cable de conexión y el cable de prolongación, de manera que no se tensen ni se enreden.
 - ▶ Tender el cable de conexión y el cable de prolongación, de manera que no se dañen, se doblen, se aplasten ni se rocen.
 - ▶ Proteger el cable de conexión y el cable de prolongación del calor, el aceite y los productos químicos.
 - ▶ Tender el cable de conexión y el cable de prolongación sobre una base seca.
- Durante el trabajo se calienta el cable de prolongación. Si el calor no puede disiparse, podrá provocar un incendio.
 - ▶ Si se emplea una bobina de cable, desenrollar por completo el cable de la bobina.
- Si hay cables eléctricos o tubos tendidos en la pared, se pueden dañar si el cargador se monta en la pared. El contacto con cables eléctricos puede producir una descarga eléctrica. Las personas pueden sufrir lesiones graves y se pueden producir daños materiales.

- ▶ Asegurarse de que no pasen cables eléctricos ni tubos por el lugar previsto de la pared.
- En el caso que el cargador no esté montado en la pared tal como se especifica en este manual de instrucciones, el cargador o el acumulador se pueden caer o se puede calentar demasiado el cargador. Las personas pueden sufrir lesiones y se pueden producir daños materiales.
 - ▶ Montar el cargador en una pared tal y como se especifica en este manual de instrucciones.
- En el caso de montar el cargador con el acumulador colocado en una pared, el acumulador se puede caer del cargador. Las personas pueden sufrir lesiones y se pueden producir daños materiales.
 - ▶ Montar primero el cargador en la pared y colocar luego el acumulador.

4.10 Transporte

4.10.1 Cortacésped

⚠ ADVERTENCIA

- Durante el transporte el cortacésped puede caerse o moverse. Pueden producirse lesiones y daños materiales.



- ▶ Sacar la batería.

- ▶ Asegurar el cortacésped con cinchas tensores, correas, o con una red, de tal manera que no pueda caerse ni moverse.

4.10.2 Acumulador

⚠ ADVERTENCIA

- El acumulador no está protegido contra todas las influencias ambientales. Si el acumulador está expuesto a determinadas influencias ambientales, puede dañarse y se pueden producir daños materiales.
 - ▶ No transportar un acumulador dañado.
- Durante el transporte, el acumulador puede volcarse o moverse. Las personas pueden sufrir lesiones y se pueden producir daños materiales.
 - ▶ Empaquetar el acumulador en el embalaje, de manera que no pueda moverse.
 - ▶ Asegurar el embalaje, de manera que no pueda moverse.

4.10.3 Cargador

⚠ ADVERTENCIA

- Durante el transporte, el cargador puede volcarse o moverse. Las personas pueden sufrir lesiones y se pueden producir daños materiales.
 - ▶ Desenchufar el cable de red eléctrica de la toma de corriente.
 - ▶ Sacar el acumulador.
 - ▶ Asegurar el cargador con cintas tensoras, correas o una red, de manera que no pueda volcar ni moverse.
- El cable de conexión no está diseñado para transportar el cargador con él. El cable de conexión y el cargador se pueden dañar.
 - ▶ Enrollar el cable de conexión y fijarlo al cargador.

4.11 Almacenamiento

4.11.1 Cortacésped

⚠ ADVERTENCIA

- Los niños no pueden reconocer ni estimar los peligros relacionados con el cortacésped. Los niños pueden sufrir lesiones graves.



- ▶ Sacar la batería.

- ▶ Guardar el cortacésped fuera del alcance de los niños.

- Los contactos eléctricos del cortacésped y los componentes metálicos pueden sufrir corrosión debido a la humedad. El cortacésped puede ser dañado.



- ▶ Sacar la batería.

- ▶ Guardar el cortacésped en un lugar limpio y seco.

- Si durante el período de almacenamiento del cortacésped estuviera colocada la batería, la cuchilla se podría conectar involuntariamente. Pueden producirse lesiones graves y daños materiales.



- ▶ Sacar la batería.

4.11.2 Batería

⚠ ADVERTENCIA

- Los niños no pueden reconocer ni estimar los peligros relacionados con la batería. Los niños pueden sufrir lesiones graves.
 - ▶ Guardar la batería fuera del alcance de los niños.
- La batería no está protegida de todas las influencias ambientales. Si la batería está sometida a ciertas influencias ambientales, es posible que se dañe irreparablemente.
 - ▶ Guardar la batería en un lugar limpio y seco.
 - ▶ Guardar la batería en un lugar cerrado.
 - ▶ Guardar la batería separada del cortacésped.
 - ▶ Si la batería se guarda en el cargador: desconectar el enchufe de red y guardar la batería con un estado de carga que oscile entre un 40 y un 60 % (2 LED encendidos en verde).
 - ▶ No guardar la batería fuera de los límites de temperatura especificados;  20.6.

4.11.3 Cargador

⚠ ADVERTENCIA

- Los niños no pueden identificar ni calcular los peligros del cargador. Los niños pueden sufrir lesiones graves o mortales.
 - ▶ Extraer el enchufe de la red.
 - ▶ Guardar el cargador fuera del alcance de los niños.
- El cargador no está protegido contra todas las influencias ambientales. Si el cargador está expuesto a determinadas influencias ambientales, podría dañarse.
 - ▶ Extraer el enchufe de la red.
 - ▶ Si el cargador está caliente, dejar que se enfríe.
 - ▶ Guardar el cargador limpio y seco.
 - ▶ Guardar el cargador en un espacio cerrado.
 - ▶ No guardar el cargador fuera de los límites de temperatura indicados,  20.6.
- El cable de conexión no está diseñado para transportar o colgar el cargador. El cable de conexión y el cargador se pueden dañar.
 - ▶ Asir el cargador por la caja y sujetarlo. En el cargador existe una cavidad de agarre para levantarlo con facilidad.
 - ▶ Enganchar el cargador en el soporte de pared.

4.12 Limpieza, mantenimiento y reparación

⚠ ADVERTENCIA

- Si la batería está colocada durante la limpieza, el mantenimiento o la reparación, la cuchilla se puede conectar involuntariamente. Pueden producirse lesiones graves y daños materiales.



- ▶ Sacar la batería.

- Los limpiadores corrosivos y la limpieza con chorro de agua u objetos puntiagudos podrían dañar el cortacésped, la cuchilla y la batería. Si el cortacésped, la cuchilla y la batería no se limpian bien, es posible que ciertos componentes ya no funcionen correctamente y se desactiven dispositivos de seguridad. Pueden producirse lesiones graves.
 - ▶ Limpiar el cortacésped, la cuchilla y la batería de la manera descrita en este manual de instrucciones.
- Si el cortacésped, la cuchilla o la batería no reciben un buen mantenimiento o reparación, es posible que ciertos componentes ya no funcionen correctamente y se desactiven dispositivos de seguridad. Pueden producirse lesiones graves o mortales.
 - ▶ Uno mismo no debería revisar o reparar el cortacésped ni la batería.
 - ▶ Si el cortacésped o la batería tienen que someterse a un mantenimiento o reparación: consultar a un distribuidor especializado STIHL.
 - ▶ Revisar la cuchilla de la manera descrita en este manual de instrucciones.
- Durante la limpieza, el mantenimiento o la reparación de la cuchilla, el usuario podría cortarse con los filos. El usuario puede resultar lesionado.
 - ▶ Utilizar guantes de protección.
- La cuchilla puede calentarse mucho cuando se afila. El usuario podría quemarse.
 - ▶ Esperar hasta que la cuchilla se haya enfriado.
 - ▶ Utilizar guantes de protección.
- La cuchilla del cortacésped puede moverse incluso con el motor apagado. Durante el mantenimiento de la cuchilla, el usuario puede resultar lesionado por la cuchilla en movimiento.
 - ▶ Trabajar con precaución.
 - ▶ Utilizar guantes de protección.

- La cuchilla del cortacésped es móvil. Durante el mantenimiento de la cuchilla, el usuario se puede pillar los dedos entre la cuchilla en movimiento y las partes fijas del cortacésped.
 - ▶ Trabajar con precaución.
 - ▶ Utilizar guantes de protección.

5 Preparar el cortacésped para el trabajo

5.1 Preparar el cortacésped para el trabajo

Antes de comenzar cualquier trabajo deben realizarse los siguientes pasos:

- ▶ Retirar el material de embalaje y los seguros de transporte.
- ▶ Asegurarse de que los siguientes componentes se encuentren en un estado seguro:
 - Cortacésped; 4.6.
 - Cuchilla; 4.6.2.
 - Batería; 4.6.3.
 - Cargador; 4.6.4.
- ▶ Comprobar la batería; 11.3.
- ▶ Cargar la batería completamente; 6.2.
- ▶ Limpiar el cortacésped; 16.2.
- ▶ Comprobar la cuchilla; 11.2.
- ▶ Desplegar el manillar; 8.1.
- ▶ Ajustar el manillar; 8.3.
- ▶ Si se corta el césped y la hierba ha de ser recogida en el recogedor:
 - ▶ Desenganchar la extensión; 7.3.2.
 - ▶ Sacar el accesorio de mulching; 7.2.1.
 - ▶ Enganchar el recogedor de hierba; 7.1.2.
- ▶ Si se desea cortar el césped y la hierba ha de ser guiada lateralmente al suelo:
 - ▶ Desenganchar el recogedor de hierba; 7.1.3.
 - ▶ Colocar el accesorio de mulching; 7.2.2.
 - ▶ Enganchar la extensión; 7.3.1.
- ▶ Si se desea realizar el mulching:
 - ▶ Desenganchar la extensión; 7.3.2.
 - ▶ Desenganchar el recogedor de hierba; 7.1.3.
 - ▶ Colocar el accesorio de mulching; 7.2.2.
- ▶ Ajustar la altura de corte; 12.2.
- ▶ Comprobar los mandos; 11.1.
- ▶ Si fuera imposible realizar los pasos: no utilizar el cortacésped y consultar a un distribuidor especializado STIHL.

6 Cargar el acumulador y LEDs

6.1 Montar el cargador en una pared

El cargador se puede montar en una pared.

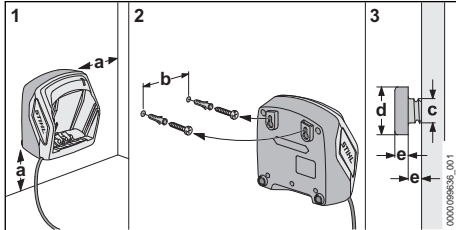

► Montar el cargador en una pared, de manera que se cumplan las siguientes condiciones:

- Se emplea un material de fijación adecuado.
- El cargador está en posición horizontal. Se han de observar las siguientes medidas:
 - a = como mínimo 100 mm
 - b (para AL 101) = 75 mm
 - b (para AL 301) = 100 mm
 - b (para AL 500) = 120 mm
 - c = 4,5 mm
 - d = 9 mm
 - e = 2,5 mm

6.2 Cargar el acumulador

El tiempo de carga depende de distintos factores, p. ej. de la temperatura del acumulador o de la temperatura ambiente. Respetar los márgenes de temperatura recomendados para lograr un rendimiento óptimo, 20.7. El tiempo de carga efectivo puede diferir del indicado. Los tiempos de carga figuran en www.stihl.com/charging-times.

Cuando se enchufa la clavija a una toma de corriente y se coloca el acumulador en el cargador, el proceso de carga se inicia automáticamente. Cuando el acumulador está completamente cargado, el cargador se desconecta automáticamente.

Durante la carga, el acumulador y el cargador se calientan.

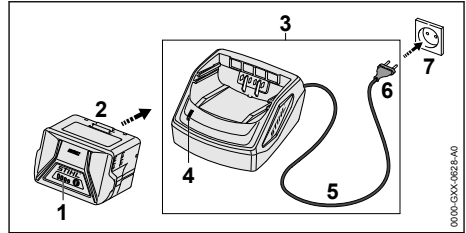

- Insertar el enchufe de la red (6) en una caja de enchufe (7) de fácil acceso. El cargador (3) realiza un autotest. El LED (4) luce durante aprox. 1 segundo en verde y aprox. 1 segundo en rojo.
- Tender el cable de conexión (5).
- Colocar el acumulador (2) en las guías del cargador (3) y oprimirlo hasta el tope. El LED (4) luce en verde. Los LEDs (1) lucen en verde y el acumulador (2) se carga.
- Si el LED (4) y los LEDs (1) ya no lucen: el acumulador (2) está completamente cargado y se puede sacar del cargador (3)
- Si ya no se utiliza el cargador (3): retirar la clavija (6) de la toma de corriente (7).

6.3 Indicar el estado de carga

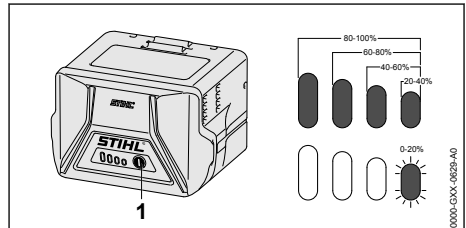

- Pulsar la tecla (1). Los LEDs lucen en verde durante unos 5 segundos e indican el estado de carga.
- Si el LED derecho parpadea en verde: cargar el acumulador.

6.4 LEDs en el acumulador

Los LEDs pueden indicar el estado de carga del acumulador o averías. Los LEDs pueden lucir permanentemente o bien parpadear en verde o en rojo.

Si los LEDs lucen permanentemente o parpadean en verde, se indica el estado de carga.

- Si los LEDs lucen o parpadean en rojo: subsanar las perturbaciones, 19.1.

En el cortacésped o en el acumulador existe una perturbación.

6.5 LED en el cargador

El LED indica el estado del cargador.

Si el LED luce permanentemente en verde, se está cargando el acumulador.

- ▶ Si el LED parpadea en verde: subsanar las perturbaciones.

En el cargador existe una perturbación.

7 Ensamblar el cortacésped

7.1 Ensamblar, enganchar y desenganchar el recogedor de hierba

7.1.1 Ensamblar el recogedor de hierba

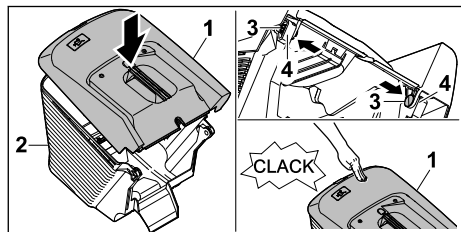

- ▶ Colocar la parte superior del recogedor de hierba (1) sobre su parte inferior (2).
- ▶ Meter los pernos (3) desde dentro por los orificios (4).
- ▶ Presionar la parte superior del recogedor de hierba (1) hacia abajo. La parte superior del recogedor de hierba encajará audiblemente.

7.1.2 Enganchar el recogedor de hierba

- ▶ Apagar el cortacésped.
- ▶ Colocar el cortacésped sobre una superficie llana.
- ▶ Si la extensión está enganchada: desenganchar la extensión.
- ▶ Si el accesorio de mulching está colocado: sacar el accesorio de mulching.

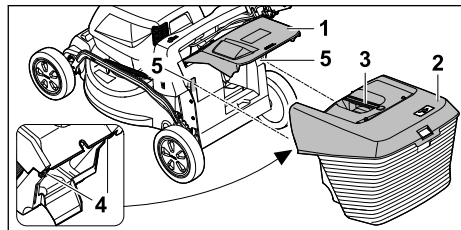

- ▶ Abrir el deflector (1) y mantenerlo en esa posición.

- ▶ Agarrar el recogedor de hierba (2) por la empuñadura (3) y engancharlo desde arriba con los ganchos (4) en los alojamientos (5).
- ▶ Depositar el deflector (1) sobre el recogedor de hierba (2).

7.1.3 Desenganchar el recogedor de hierba

- ▶ Desconectar el cortacésped.
- ▶ Colocar el cortacésped sobre una superficie llana.
- ▶ Abrir el deflector y mantenerlo en esta posición.
- ▶ Retirar el recogedor de hierba hacia arriba agarrándolo por la empuñadura.
- ▶ Cerrar el deflector.

7.2 Sacar y colocar el accesorio de mulching

7.2.1 Sacar el accesorio de mulching

- ▶ Apagar el cortacésped y sacar la batería.
- ▶ Colocar el cortacésped sobre una superficie llana.

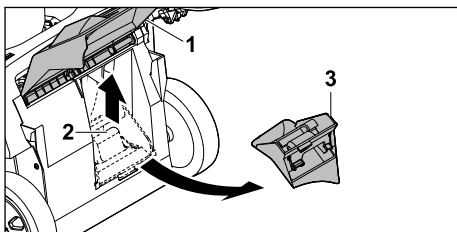

- ▶ Abrir el deflector (1) y mantenerlo en esa posición.
- ▶ Tirar de la lengüeta de retención (2) hacia arriba.
- ▶ Sacar el accesorio de mulching (3) del canal de expulsión.
- ▶ Cerrar el deflector (1).

7.2.2 Colocar el accesorio de mulching

- ▶ Apagar el cortacésped y sacar la batería.
- ▶ Colocar el cortacésped sobre una superficie llana.

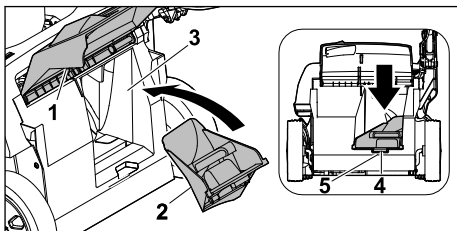

- ▶ Abrir el deflector (1) y mantenerlo en esa posición.

- ▶ Colocar el accesorio de mulching (2) en el canal de expulsión (3).
- ▶ Presionar la pestaña (4) del accesorio de mulching para introducirla en la escotadura de la carcasa (5).
- ▶ La lengüeta de retención encajará.
- ▶ Cerrar el deflector (1).

7.3 Enganchar y desenganchar la extensión

7.3.1 Enganchar la extensión

- ▶ Apagar el cortacésped y sacar la batería.
- ▶ Colocar el cortacésped sobre una superficie llana.

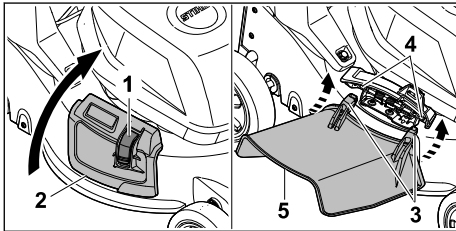

- ▶ Presionar el dispositivo de bloqueo (1) y mantenerlo presionado.
- ▶ Abrir el deflector lateral (2) y mantenerlo sujeto.
- ▶ Enganchar los ganchos (3) desde abajo en el eje (4).
- ▶ Depositar el deflector lateral (2) sobre la extensión (5).

7.3.2 Desenganchar la extensión

- ▶ Apagar el cortacésped y sacar la batería.
- ▶ Colocar el cortacésped sobre una superficie llana.

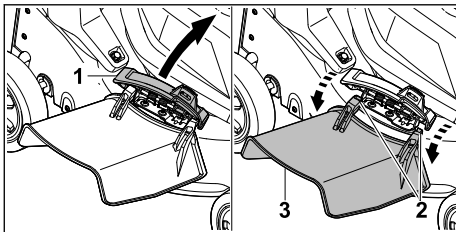

- ▶ Abrir el deflector lateral (1) y mantenerlo sujeto.
- ▶ Desenganchar el gancho (2).
- ▶ Doblar la extensión (3) hacia arriba y retirarla.
- ▶ Cerrar el deflector lateral (1).

8 Ajustar el cortacésped para el usuario

8.1 Desplegar el manillar

- ▶ Apagar el cortacésped y sacar la batería.
- ▶ Colocar el cortacésped sobre una superficie llana.

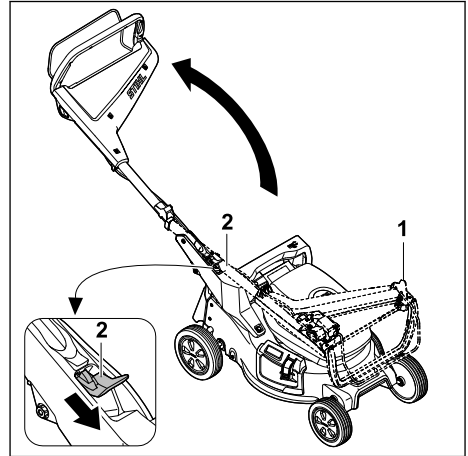

- ▶ Agarrar el manillar (1).
 - ▶ Presionar la palanca (2) hacia abajo y mantenerla en esta posición.
 - ▶ Desplegar el manillar (1).
 - ▶ Soltar la palanca (2).
- El manillar encajará audiblemente.

8.2 Plegar el manillar

El manillar puede plegarse para ahorrar espacio a la hora de transportarlo o guardarlo.

- ▶ Apagar el cortacésped y sacar la batería.
- ▶ Colocar el cortacésped sobre una superficie llana.

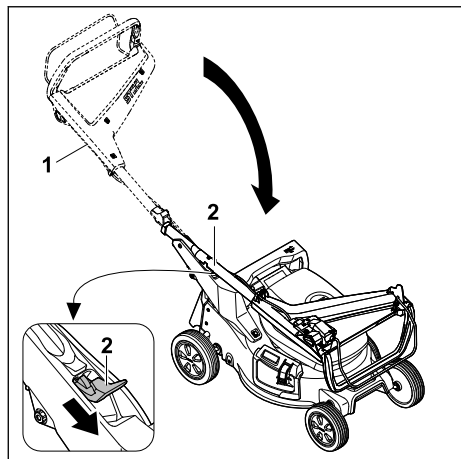

- ▶ Agarrar el manillar (1).
 - ▶ Presionar la palanca (2) hacia abajo y mantenerla en esta posición.
 - ▶ Plegar el manillar (1).
 - ▶ Soltar la palanca (2).
- El manillar encajará audiblemente.

8.3 Ajustar el manillar

- ▶ Apagar el cortacésped y sacar la batería.
- ▶ Colocar el cortacésped sobre una superficie llana.

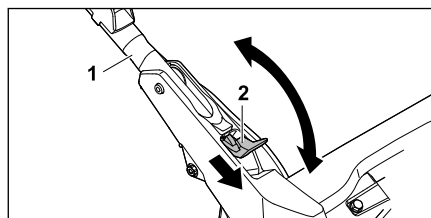

- ▶ Agarrar el manillar (1).
- ▶ Presionar la palanca (2) hacia abajo y mantenerla en esta posición.
- ▶ Colocar el manillar (1) en la posición deseada y asegurarse de que vuelva a encajar completamente.
- ▶ Soltar la palanca (2).

9 Colocar y sacar el acumulador

9.1 Colocar la batería

- ▶ Colocar el cortacésped sobre una superficie llana.

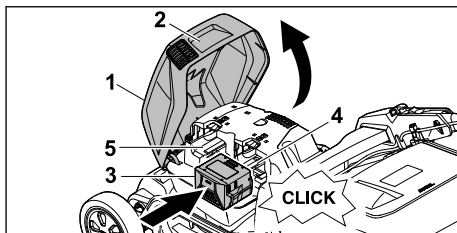

- ▶ Sujetar la tapa (1) por la empuñadura (2), abrirla hasta el tope y mantenerla sujeta.
- ▶ Introducir la batería (3) hasta el tope en el compartimento 1 (4) aplicando presión. La batería encajará audiblemente y quedará bloqueada.
- ▶ Si fuera necesario llevar una segunda batería: Introducir la batería en el compartimento 2 (5) aplicando presión. La batería encajará audiblemente y quedará bloqueada.
- ▶ Cerrar la tapa (1).

9.2 Sacar la batería

- ▶ Colocar el cortacésped sobre una superficie llana.

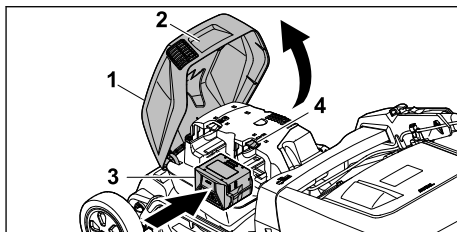

- ▶ Sujetar la tapa (1) por la empuñadura (2), abrirla hasta el tope y mantenerla sujeta.
- ▶ Sujetar la batería (3) y presionar la palanca de bloqueo (4). La batería está desbloqueada.
- ▶ Sacar la batería (3).
- ▶ Cerrar la tapa (1).

10 Conectar y desconectar el cortacésped

10.1 Conectar la cuchilla

- ▶ No volcar el cortacésped.
- ▶ Colocar el cortacésped sobre una superficie llana.

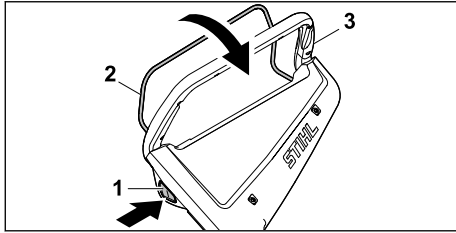

- ▶ Presionar el botón de bloqueo (1) con la mano derecha y mantenerlo presionado.
- ▶ Tirar del estribo de mando (2) con la mano izquierda completamente en dirección al manillar (3), y sujetarlo de tal manera que el pulgar rodee el manillar (3). La cuchilla gira.
- ▶ Soltar el botón de bloqueo (1).
- ▶ Sujetar el manillar (3) y el estribo de mando (2) con la mano derecha, de tal manera que el pulgar rodee el manillar (3).

10.2 Desconectar la cuchilla

- ▶ Soltar el estribo de mando.
- ▶ Esperar hasta que la cuchilla deje de girar.
- ▶ Si la cuchilla sigue girando: sacar la batería y consultar a un distribuidor especializado STIHL. El cortacésped está defectuoso.

11 Comprobar el cortacésped

11.1 Comprobar los mandos

Botón de bloqueo y estribo de mando

- ▶ Sacar la batería.
- ▶ Apretar el botón de bloqueo y soltarlo nuevamente.
- ▶ Tirar del estribo de mando completamente en dirección al manillar y soltarlo de nuevo.
- ▶ Si el botón de bloqueo o el estribo de mando se mueve con dificultad o no regresa a su posición inicial: no utilizar el cortacésped y consultar a un distribuidor especializado STIHL. El botón de bloqueo o el estribo de mando está defectuoso.

Conectar la cuchilla

- ▶ Colocar la batería.
- ▶ Presionar el botón de bloqueo con la mano derecha y mantenerlo presionado.
- ▶ Tirar del estribo de mando con la mano izquierda completamente en dirección al manillar, y sujetarlo de tal manera que el pulgar rodee el manillar. La cuchilla gira.

- ▶ Si 3 LED parpadean en rojo: sacar la batería y consultar a un distribuidor especializado STIHL. El cortacésped presenta una anomalía.
- ▶ Soltar el botón de bloqueo y el estribo de mando. Después de un breve tiempo la cuchilla dejará de girar.
- ▶ Si la cuchilla sigue girando: sacar la batería y consultar a un distribuidor especializado STIHL. El cortacésped está defectuoso.

11.2 Comprobar la cuchilla

- ▶ Apagar el cortacésped y sacar la batería.
- ▶ Volcar el cortacésped hacia atrás; 16.1.

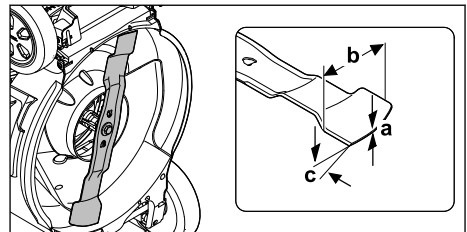

- ▶ Medir lo siguiente:
 - Grosor a
 - Ancho b
 - Ángulo de afilado c
- ▶ Si el grosor o el ancho de las cuchillas es inferior al mínimo: sustituir la cuchilla; 20.2.
- ▶ Si no se ha respetado el ángulo de afilado: afilar la cuchilla; 20.2.
- ▶ En caso de dudas: consultar a un distribuidor especializado STIHL.

11.3 Comprobar el acumulador

- ▶ Pulsar la tecla en el acumulador. Los LEDs lucen o parpadean.
- ▶ Si los LEDs no lucen o parpadean: no utilizar el acumulador y acudir a un distribuidor especializado STIHL. Hay una perturbación en el acumulador.

12 Trabajar con el cortacésped

12.1 Sujetar y conducir el cortacésped



- ▶ Sujetar el manillar con ambas manos de tal manera que los pulgares rodeen el manillar.

12.2 Ajustar la altura de corte

Es posible ajustar 7 alturas de corte diferentes:

- 20 mm = Posición 1
- 30 mm = Posición 2
- 40 mm = Posición 3
- 55 mm = Posición 4
- 70 mm = Posición 5
- 85 mm = Posición 6
- 100 mm = Posición 7

Las posiciones se indican en el cortacésped.

Ajustar la altura de corte

- ▶ Apagar el cortacésped.
La cuchilla no debe girar.
- ▶ Colocar el cortacésped sobre una superficie llana.

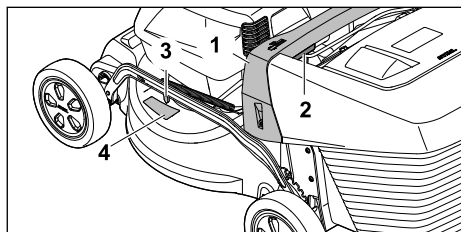

- ▶ Sujetar el cortacésped por la empuñadura (1).
- ▶ Presionar la palanca (2) y mantenerla en esta posición.
- ▶ Colocar el cortacésped en la posición deseada subiéndolo o bajándolo.
La altura de corte actual se puede ver en el indicador de la altura de corte (3) con ayuda de la marca (4).
- ▶ Soltar la palanca (2).
El cortacésped encajará en esa posición.

12.3 Corte y mulching

El cortacésped está equipado con una cuchilla multifuncional y puede utilizarse para cortar o realizar el mulching.

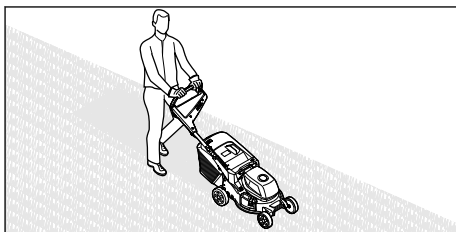

- ▶ Empujar el cortacésped hacia delante lentamente y de manera controlada.
- ▶ Si se choca contra un objeto extraño al cortar el césped o realizar el mulching y se bloquea la cuchilla:
 - ▶ Apagar el cortacésped y sacar la batería.
 - ▶ Asegurarse de que todas las piezas móviles se hayan detenido por completo.
 - ▶ Comprobar el cortacésped.
 - ▶ Si hay que realizar reparaciones: consultar a un distribuidor especializado STIHL.
- ▶ Si el cortacésped empezara a vibrar intensamente:
 - ▶ Apagar el cortacésped y sacar la batería.
 - ▶ Comprobar el cortacésped.
 - ▶ Comprobar si todas las tuercas, pernos y tornillos están firmemente apretados.
 - ▶ Si hay que realizar reparaciones: consultar a un distribuidor especializado STIHL.

Respetar los rangos de temperatura recomendados para garantizar un rendimiento óptimo;  20.7.

12.4 Vaciar el recogedor de hierba

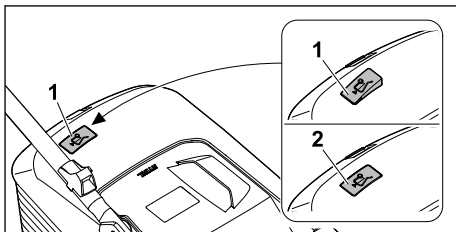

El flujo de aire generado por la cuchilla eleva el indicador de nivel de llenado (1). Si el recogedor de hierba está lleno, el flujo de aire se detiene. Si el flujo de aire es insuficiente, el indicador de nivel de llenado (2) baja otra vez al modo de reposo. Esta es una indicación para vaciar el recogedor de hierba.

El indicador de nivel de llenado solo funciona a la perfección con un flujo de aire óptimo. Las influencias externas, como la hierba mojada, tupida o alta, niveles de corte bajos, suciedad, u otros factores similares, pueden alterar el flujo de aire y el funcionamiento del indicador de nivel de llenado.

- ▶ Si el indicador de nivel de llenado baja otra vez al modo de reposo: vaciar el recogedor de hierba.
- ▶ Apagar el cortacésped.
- ▶ Desenganchar el recogedor de hierba.

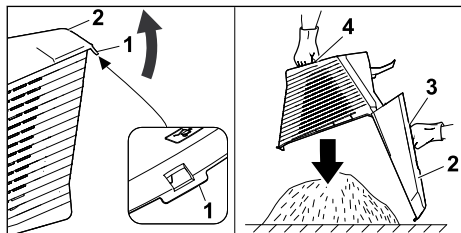

- ▶ Abrir la lengüeta de cierre (1).
- ▶ Abrir la parte superior del recogedor de hierba (2) con la empuñadura (3) y mantenerla abierta.
- ▶ Sujetar el recogedor con la segunda mano por el asa inferior (4).
- ▶ Vaciar el recogedor de hierba.
- ▶ Cerrar el recogedor de hierba.
- ▶ Enganchar el recogedor de hierba.

13 Después del trabajo

13.1 Después del trabajo

- ▶ Apagar el cortacésped y sacar la batería.
- ▶ Si el cortacésped está mojado: dejar que el cortacésped se seque.
- ▶ Si la batería está mojada o húmeda: dejar que la batería se seque; 20.7.
- ▶ Limpiar el cortacésped.
- ▶ Limpiar la batería.

14 Transporte

14.1 Transportar el cortacésped

- ▶ Si el cortacésped se desplaza alejándolo de o acercándolo a la superficie a cortar:
 - ▶ Apagar el cortacésped.
La cuchilla no debe girar.
 - ▶ Sacar la batería.
- ▶ Si hay que inclinar el cortacésped para transportarlo por superficies que no sean de césped:
 - ▶ Apagar el cortacésped.
La cuchilla no debe girar.

- ▶ Sacar la batería.

Empujar el cortacésped

- ▶ Empujar el cortacésped hacia delante lentamente y de manera controlada.

Transportar el cortacésped a mano

- ▶ Apagar el cortacésped.
- ▶ Sacar la batería.
- ▶ Utilizar guantes de protección.
- ▶ Desenganchar el recogedor de hierba.
- ▶ Desenganchar la extensión.

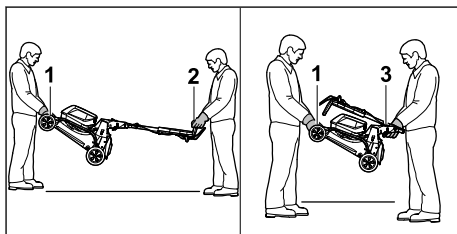

- ▶ Si se transporta el cortacésped con el manillar desplegado:
 - ▶ Una persona debe sujetar el cortacésped con ambas manos por el asa de transporte (1), mientras que otra persona agarra el manillar con ambas manos (2).
 - ▶ Levantar y transportar el cortacésped entre dos personas.
- ▶ Si se transporta el cortacésped con el manillar plegado:
 - ▶ Plegar el manillar; 8.2.
 - ▶ Una persona debe sujetar el cortacésped con ambas manos por el asa de transporte (1), mientras otra persona agarra la empuñadura (3) con ambas manos.
 - ▶ Levantar y transportar el cortacésped entre dos personas.

Transportar el cortacésped en un vehículo

- ▶ Asegurar el cortacésped de pie sobre sus cuatro ruedas de manera que no pueda volcar ni moverse.

14.2 Transportar la batería

- ▶ Apagar el cortacésped y sacar la batería.
- ▶ Asegurarse de que la batería se encuentre en un estado seguro.
- ▶ Embalar la batería de tal manera que no pueda moverse en su embalaje.
- ▶ Asegurar el embalaje de tal manera que no pueda moverse.

La batería está sometida a los requisitos para el transporte de mercancías peligrosas. La batería está clasificada como UN 3480 (baterías de litio) y ha sido comprobada según el Manual de

Pruebas y Criterios de las Naciones Unidas, Parte III, subsección 38.3.

Las normas de transporte se indican en www.stihl.com/safety-data-sheets.

14.3 Transportar el cargador

- ▶ Desenchufar el cable de red eléctrica de la toma de corriente.
- ▶ Sacar el acumulador.
- ▶ Enrollar el cable de conexión y fijarlo al cargador.
- ▶ Si se transporta el cargador en un vehículo: asegurarlo con cintas de sujeción, correas o una red, de manera que no pueda volcar ni moverse.

15 Almacenamiento

15.1 Guardar el cortacésped

- ▶ Apagar el cortacésped y sacar la batería.
- ▶ Dejar que el cortacésped se enfríe.
- ▶ Vaciar el recogedor de hierba.
- ▶ Guardar el cortacésped de tal manera que se cumplan las siguientes condiciones:
 - El cortacésped se encuentra fuera del alcance de los niños.
 - El cortacésped está limpio y seco.
 - El cortacésped no puede volcar.
 - El cortacésped no puede salir rodando.

15.2 Posición de almacenamiento

El cortacésped se puede plegar para almacenarlo ahorrando espacio.

- ▶ Colocar el cortacésped sobre una superficie llana.
- ▶ Desenganchar el recogedor de hierba.
- ▶ Colocar la altura de corte en la posición más alta.  12.2

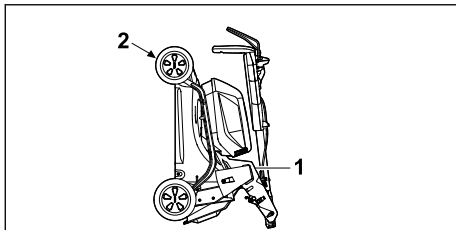

- ▶ Plegar el manillar.  8.2
- ▶ Sujetar el cortacésped con una mano por la empuñadura (1) y con la otra por el asa de transporte (2) y volcarlo hacia atrás.

15.3 Guardar la batería

STIHL recomienda guardar la batería con un estado de carga que oscile entre un 40 y un 60 % (2 LED encendidos en verde).

- ▶ Guardar la batería de tal manera que se cumplan las siguientes condiciones:
 - La batería se encuentra fuera del alcance de los niños.
 - La batería está limpia y seca.
 - La batería se encuentra en un lugar cerrado.
 - La batería está separada del cortacésped.
 - Si la batería se guarda en el cargador: desconectar el enchufe de red y guardar la batería con un estado de carga que oscile entre un 40 y un 60 % (2 LED encendidos en verde).
 - La batería no se ha guardado fuera de los límites de temperatura especificados;  20.6.

INDICACIÓN

- Si no se guarda como se describe en este manual de instrucciones, la batería puede descargarse profundamente y sufrir daños irreparables.
 - ▶ Cargar una batería descargada antes de guardarla. STIHL recomienda guardar la batería con un estado de carga que oscile entre un 40 y un 60 % (2 LED encendidos en verde).
 - ▶ Guardar la batería separada del cortacésped.

15.4 Guardar el cargador

- ▶ Desenchufar el cable de red eléctrica de la toma de corriente.

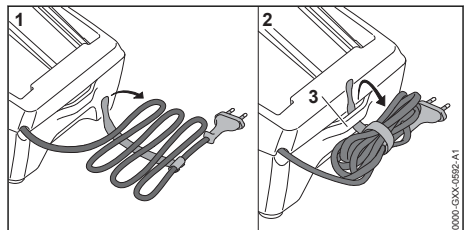



- ▶ Enrollar el cable de conexión y fijarlo al cargador.

- ▶ Guardar el cargador de manera que se cumplan las siguientes condiciones:
 - El cargador está fuera del alcance de los niños.
 - El cargador está limpio y seco.
 - El cargador está en una estancia cerrada.
 - El cargador no está enganchado en el cable de conexión o en el soporte (3) para el cable de conexión.
 - El cargador no debe guardarse fuera de los límites de temperatura indicados,  20.6.

16 Limpiar

16.1 Volcar el cortacésped hacia atrás

- ▶ Apagar el cortacésped y sacar la batería.
- ▶ Colocar el cortacésped sobre una superficie llana.
- ▶ Desenganchar el recogedor de hierba.
- ▶ Colocar la altura de corte en la posición más alta;  12.2.
- ▶ Colocar el manillar en la posición más baja;  8.3.

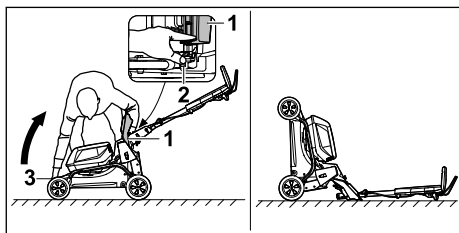

- ▶ Colocarse a la derecha de la máquina.
- ▶ Abrir el deflector (1) y mantenerlo en esa posición.
- ▶ Presionar la palanca (2) hacia abajo con la mano izquierda y mantenerla sujeta.
- ▶ Agarrar el cortacésped por el asa de transporte (3) con la mano derecha y volcarlo hacia atrás.

El cortacésped se encuentra en una posición estable y se puede limpiar.

16.2 Limpiar el cortacésped

- ▶ Apagar el cortacésped y sacar la batería.
- ▶ Limpiar el cortacésped con un paño húmedo.
- ▶ Limpiar el canal de expulsión con un cepillo blando o un paño húmedo.
- ▶ Sacar cualquier objeto extraño del compartimento de la batería y limpiar dicho compartimento con un paño húmedo.
- ▶ Limpiar los contactos eléctricos del compartimento de la batería con un pincel o un cepillo suave.

- ▶ Limpiar las ranuras de ventilación con un pincel.
- ▶ Volcar el cortacésped hacia atrás.
- ▶ Limpiar la zona alrededor de la cuchilla y la cuchilla misma con un palo de madera, un cepillo blando o un paño húmedo.

INDICACIÓN

- La limpieza con una hidrolimpiadora o con chorros de agua puede dañar la máquina.
 - ▶ No limpiar la máquina con una hidrolimpiadora o con chorros de agua.

16.3 Limpiar el acumulador

- ▶ Limpiar el acumulador con un paño húmedo.

16.4 Limpiar el cargador

- ▶ Desenchufar el cable de red eléctrica de la toma de corriente.
- ▶ Limpiar el cargador con un paño húmedo.
- ▶ Limpiar las ranuras de ventilación con un pincel.
- ▶ Limpiar los contactos eléctricos del cargador con un pincel o con un cepillo blando.

17 Mantenimiento

17.1 Desmontar y montar la cuchilla

17.1.1 Desmontar la cuchilla

- ▶ Apagar el cortacésped y sacar la batería.
- ▶ Volcar el cortacésped hacia atrás.

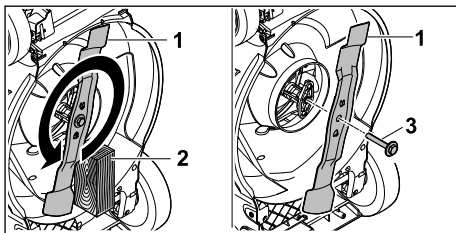

- ▶ Bloquear la cuchilla (1) con un taco de madera (2).
- ▶ Desenroscar el tornillo con arandela (3) en la dirección de la flecha y retirarlo.
- ▶ Retirar la cuchilla (1).
- ▶ Desechar el tornillo con arandela (3). Utilizar un tornillo con arandela nuevo para montar la cuchilla (1).

17.1.2 Montar la cuchilla

- ▶ Apagar el cortacésped y sacar la batería.
- ▶ Volcar el cortacésped hacia atrás.

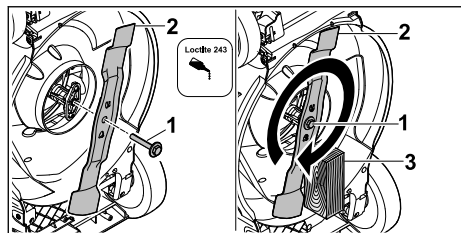

- ▶ Aplicar el freno para tornillos Loctite 243 a la rosca del tornillo con arandela (1).
- ▶ Colocar la cuchilla (2) de tal manera que las protuberancias de la superficie de contacto encajen en las entalladuras.
- ▶ Enroscar el tornillo con arandela (1).
- ▶ Bloquear la cuchilla (2) con un taco de madera (3).
- ▶ Apretar el tornillo con arandela (1) a un par de 60 Nm.

17.2 Afilar y equilibrar la cuchilla

Se requiere mucha práctica para afilar y equilibrar una cuchilla correctamente.

STIHL recomienda encargar el afilado y equilibrado de la cuchilla a un distribuidor especializado STIHL.

Las direcciones actuales de los distribuidores especializados pueden encontrarse a través del representante nacional de STIHL en www.stihl.com.



ADVERTENCIA

- Los filos de corte de la cuchilla están afilados. El usuario se puede cortar.
 - ▶ Utilizar guantes de protección.

- ▶ Apagar el cortacésped y sacar la batería.
- ▶ Volcar el cortacésped hacia atrás.
- ▶ Desmontar la cuchilla.
- ▶ Afilar la cuchilla, teniendo en cuenta el ángulo de afilado, y enfriar la cuchilla; 20.2. Al afilar la cuchilla su color no debe cambiar a azul.
- ▶ Montar la cuchilla.
- ▶ En caso de dudas: consultar a un distribuidor especializado STIHL.

18 Reparación

18.1 Reparar el cortacésped

El usuario mismo no puede reparar el cortacésped y la cuchilla.

- ▶ Si el cortacésped o la cuchilla tuvieran algún daño: no utilizar el cortacésped o la cuchilla y consultar a un distribuidor especializado STIHL.
- ▶ Su hubiera rótulos ilegibles o dañados: encargar a un distribuidor especializado STIHL que sustituya los rótulos.

18.2 Mantenimiento y reparación del cargador

El cargador no requiere mantenimiento ni reparaciones.

- ▶ Si el cargador está averiado o dañado: sustituirlo.
- ▶ Si el cable de conexión está defectuoso o dañado, no utilizar el cargador y llevarlo a un distribuidor especializado STIHL para su sustitución.

19 Subsanan las perturbaciones

19.1 Subsanan las anomalías del cortacésped o de la batería

Anomalía	LED en batería	Causa	Solución
El cortacésped no arranca al conectarlo.	1 LED parpadea en verde.	El estado de carga de la batería es demasiado bajo.	▶ Cargar la batería como se describe en el manual de instrucciones de los cargadores STIHL AL 101, 301, 500 .
	1 LED se enciende en rojo.	La batería está demasiado caliente o demasiado fría.	▶ Sacar la batería. ▶ Dejar que la batería se enfríe o se caliente.
	3 LED parpadean en rojo.	El cortacésped presenta una anomalía.	▶ Sacar la batería. ▶ Limpiar los contactos eléctricos del compartimento de la batería. ▶ Colocar la batería. ▶ Encender el cortacésped.

Anomalia	LED en batería	Causa	Solución
			<ul style="list-style-type: none"> ▶ Si 3 LED siguen parpadeando en rojo: no utilizar el cortacésped y consultar a un distribuidor especializado STIHL.
	3 LED se encienden en rojo.	El cortacésped está demasiado caliente.	<ul style="list-style-type: none"> ▶ Sacar la batería. ▶ Dejar que el cortacésped se enfríe.
	4 LED parpadean en rojo.	Hay una anomalía en la batería.	<ul style="list-style-type: none"> ▶ Sacar y colocar otra vez la batería. ▶ Encender el cortacésped. ▶ Si 4 LED siguen parpadeando en rojo: no utilizar la batería y consultar a un distribuidor especializado STIHL.
		La conexión eléctrica entre el cortacésped y la batería está interrumpida.	<ul style="list-style-type: none"> ▶ Sacar la batería. ▶ Limpiar los contactos eléctricos del compartimento de la batería. ▶ Colocar la batería.
		El cortacésped o la batería están húmedos.	<ul style="list-style-type: none"> ▶ Sacar la batería. ▶ Limpiar el cortacésped. ▶ Dejar que se seque el cortacésped o la batería;  20.7.
		La resistencia en la cuchilla es excesiva.	<ul style="list-style-type: none"> ▶ Ajustar una altura de corte mayor. ▶ Encender el cortacésped en hierba más baja.
		La zona alrededor de la cuchilla está obstruida.	<ul style="list-style-type: none"> ▶ Limpiar el cortacésped.
El cortacésped se apaga durante el servicio.	3 LED se encienden en rojo.	El cortacésped está demasiado caliente.	<ul style="list-style-type: none"> ▶ Sacar la batería. ▶ Dejar que el cortacésped se enfríe. ▶ Limpiar el cortacésped. ▶ No encender el cortacésped demasiadas veces en poco tiempo. ▶ Ajustar una altura de corte mayor. ▶ Cortar hierba más baja.
		La cuchilla está bloqueada.	<ul style="list-style-type: none"> ▶ Sacar la batería. ▶ Limpiar el cortacésped.
		Existe una anomalía eléctrica.	<ul style="list-style-type: none"> ▶ Sacar y colocar otra vez la batería. ▶ Encender el cortacésped.
El cortacésped vibra mucho durante el servicio.		El tornillo de la cuchilla está suelto.	<ul style="list-style-type: none"> ▶ Apretar el tornillo firmemente.
		La cuchilla no está bien equilibrada.	<ul style="list-style-type: none"> ▶ Afilar y equilibrar la cuchilla.
El tiempo de servicio del cortacésped es demasiado breve.		La batería no está completamente cargada.	<ul style="list-style-type: none"> ▶ Cargar la batería completamente como se describe en el manual de instrucciones de los cargadores STIHL AL 101, 301, 500 .
		Se ha sobrepasado la vida útil de la batería.	<ul style="list-style-type: none"> ▶ Sustituir la batería.
		La zona alrededor de la cuchilla está obstruida.	<ul style="list-style-type: none"> ▶ Limpiar el cortacésped.
		La cuchilla está desafilada o desgastada.	<ul style="list-style-type: none"> ▶ Afilar y equilibrar la cuchilla.
		La resistencia en la cuchilla es excesiva.	<ul style="list-style-type: none"> ▶ Ajustar una altura de corte mayor. ▶ Cortar hierba más baja.

Anomalia	LED en batería	Causa	Solución
La batería se atasca al colocarla en su compartimento.		Hay suciedad en las guías o en los contactos eléctricos del compartimento de la batería.	► Limpiar el cortacésped.
Tras colocar la batería en el cargador, el proceso de carga no se inicia.	1 LED se enciende en rojo.	La batería está demasiado caliente o demasiado fría.	► Sacar la batería. ► Dejar que la batería se enfríe o se caliente.
La hierba está mal cortada o el césped está amarillo.		La cuchilla está desafilada o desgastada.	► Afilar y equilibrar la cuchilla.
		La resistencia en la cuchilla es excesiva.	► Ajustar una altura de corte mayor. ► Cortar hierba más baja.

19.2 Subsanan las perturbaciones del cargador

Si el acumulador no se carga y el LED en el cargador parpadea en rojo, está interrumpida la conexión eléctrica entre el cargador y el acumulador.

- Sacar el acumulador.
- Limpiar los contactos eléctricos en el cargador.
- Colocar el acumulador.
- Si el acumulador sigue sin cargarse y el LED en el cargador parpadea en rojo: no utilizar el cargador y acudir a un distribuidor especializado STIHL.

En el cargador existe una perturbación.

20 Datos técnicos

20.1 Cortacésped STIHL RMA 243.3, RMA 248.3, RMA 253.3

- Batería admisible: STIHL AK
- Peso con recogedor de hierba y sin batería:
 - RMA 243.3: 26 kg
 - RMA 248.3: 27 kg
 - RMA 253.3: 28 kg
- Peso (m) con recogedor de hierba y baterías STIHL AK 30 S:
 - RMA 243.3: 28 kg
 - RMA 248.3: 29 kg
 - RMA 253.3: 30 kg
- Capacidad máxima del recogedor de hierba:
 - RMA 243.3, RMA 248.3: 52 l
 - RMA 253.3: 55 l
- Ancho de corte:
 - RMA 243.3: 41 cm
 - RMA 248.3: 46 cm

- RMA 253.3: 51 cm
- Régimen (n):
 - RMA 243.3, RMA 248.3: 3000 rpm
 - RMA 253.3: 2700 rpm
- Tipo de protección eléctrica: IPX4

El tiempo de funcionamiento se indica en www.stihl.com/battery-life.

20.2 Cuchilla

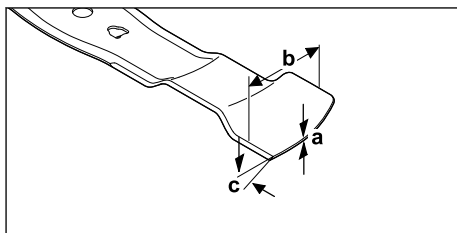

- Grosor mínimo a: 1,6 mm
- Ancho mínimo b: 55 mm
- Ángulo de afilado c: 30°

20.3 Akku STIHL AK

- Tecnología de acumulador: iones de litio
- Tensión: 36 V
- Capacidad en Ah: véase la placa de características
- Contenido de energía en Wh: véase la placa de características
- Peso en kg: véase la placa de características

20.4 Cargador STIHL AL 101

- Tensión nominal: véase la placa de características
- Frecuencia: véase la placa de características
- Potencia nominal: véase la placa de características

- Corriente de carga: véase la placa de características

Los tiempos de carga figuran en www.stihl.com/charging-times.

20.5 Cables de prolongación

Cuando se utiliza un cable de prolongación, los hilos del cable, independientemente de la tensión y la longitud del cable de prolongación, tienen que tener al menos las siguientes secciones:

Si la tensión nominal en el rótulo de potencia es de 220 V hasta 240 V:

- Longitud de cable hasta 20 m:
AWG 15/1,5 mm²
- Longitud de cable 20 m hasta 50 m:
AWG 13/2,5 mm²

Si la tensión nominal en el rótulo de potencia es de 100 V hasta 127 V:

- Longitud de cable hasta 10 m:
AWG 14/2,0 mm²
- Longitud de cable 10 m hasta 30 m:
AWG 12/3,5 mm²

20.6 Límites de temperatura



ADVERTENCIA

- La batería no está protegida de todas las influencias ambientales. Si la batería está sometida a ciertas influencias ambientales, es posible que se incendie o explote. Pueden producirse lesiones graves y daños materiales.
 - ▶ No cargar la batería a menos de - 20 °C ni a más de + 50 °C.
 - ▶ No utilizar el cortacésped o la batería a menos de - 20 °C ni a más de + 50 °C.
 - ▶ No guardar el cortacésped o la batería a menos de - 20 °C ni a más de + 70 °C.

20.7 Rangos de temperatura recomendados

Para un rendimiento óptimo del cortacésped, de la batería y del cargador, deben observarse los siguientes rangos de temperatura:

- Carga: + 5 °C a + 40 °C
- Uso: - 10 °C a + 40 °C
- Almacenamiento: - 20 °C a + 50 °C

Si la batería se carga, utiliza o almacena fuera de los rangos de temperatura recomendados, su rendimiento puede verse reducido.

Si la batería está mojada o húmeda, dejarla que se seque durante al menos 48 horas a más de + 15 °C y menos de + 50 °C y con una humedad inferior al 70 %. Una mayor humedad puede prolongar el tiempo de secado.

20.8 Valores de sonido y vibración

RMA 243.3

El valor K para el nivel sonoro es 2 dB(A). El valor K para la potencia sonora es 2,2 dB(A). El valor K para el valor de vibración es 0,70 m/s².

- Nivel sonoro L_{pA} medido según EN IEC 62841-4-3: 76 dB(A)
- Potencia sonora garantizada L_{WA}d medida según 2000/14/EC / S.I. 2001/1701: 90 dB(A)
- Valor de vibración a_{hv} medido en el manillar según EN IEC 62841-4-3: 1,40 m/s²

RMA 248.3

El valor K para el nivel sonoro es 2 dB(A). El valor K para la potencia sonora es 2,2 dB(A). El valor K para el valor de vibración es 0,90 m/s².

- Nivel sonoro L_{pA} medido según EN IEC 62841-4-3: 79 dB(A)
- Potencia sonora garantizada L_{WA}d medida según 2000/14/EC / S.I. 2001/1701: 95 dB(A)
- Valor de vibración a_{hv} medido en el manillar según EN IEC 62841-4-3: 1,80 m/s²

RMA 253.3

El valor K para el nivel sonoro es 2 dB(A). El valor K para la potencia sonora es 2,0 dB(A). El valor K para el valor de vibración es 0,90 m/s².

- Nivel sonoro L_{pA} medido según EN IEC 62841-4-3: 79 dB(A)
- Potencia sonora garantizada L_{WA}d medida según 2000/14/EC / S.I. 2001/1701: 94 dB(A)
- Valor de vibración a_{hv} medido en el manillar según EN IEC 62841-4-3: 1,80 m/s²

Los valores de vibración indicados se han medido conforme a un método de ensayo normalizado y pueden consultarse para realizar una comparación entre máquinas eléctricas. Los valores de vibración que realmente se producen pueden diferir de los valores indicados, dependiendo del tipo de aplicación. Los valores de vibración indicados pueden utilizarse para efectuar una primera evaluación de la carga vibratoria. La carga vibratoria real debe evaluarse. Para ello también pueden tomarse en consideración los tiempos en los que la máquina eléctrica está apagada, y aquellos en los que, si bien está encendida, funciona sin carga.

Información sobre el cumplimiento de la directiva 2002/44/EC y S.I. 2005/1093 sobre vibraciones se encuentra en www.stihl.com/vib.

20.9 REACH

REACH designa una ordenanza CE para el registro, evaluación y homologación de productos químicos.

Para informaciones para cumplimentar la ordenanza REACH, véase www.stihl.com/reach.

21 Piezas de repuesto y accesorios

21.1 Piezas de repuesto y accesorios

STIHL Estos símbolos caracterizan las piezas de repuesto STIHL y los accesorios originales STIHL.



STIHL recomienda emplear piezas de repuesto STIHL y accesorios originales STIHL.

Las piezas de repuesto y los accesorios de fabricantes externos no pueden ser evaluados por STIHL en lo que respecta a su fiabilidad, seguridad y aptitud pese a una observación continua del mercado por lo que STIHL tampoco puede responsabilizarse de su aplicación.

Las piezas de repuesto y los accesorios originales STIHL se pueden adquirir en un distribuidor especializado STIHL.

21.2 Repuestos importantes

- Cuchilla:
 - RMA 243.3 : WA40 702 0105
 - RMA 248.3 : WA41 702 0105
 - RMA 253.3 : WA42 702 0100
- Tornillo de cuchilla con arandela: 0000 951 3505

22 Gestión de residuos

22.1 Desechar el cortacésped, la batería y el cargador

Se puede obtener información sobre la eliminación de residuos en la administración local o en un distribuidor especializado STIHL.

Una eliminación inadecuada puede dañar la salud y contaminar el medio ambiente.

- ▶ Llevar los productos STIHL, incluido el embalaje, a un centro de recogida adecuado para su reciclaje, de acuerdo con la normativa local.

- ▶ No se deben desechar con la basura normal.

23 Declaración de conformidad UE

23.1 Cortacésped STIHL RMA 243.3, RMA 248.3, RMA 253.3

STIHL Tirol GmbH
Hans Peter Stihl-Straße 5
6336 Langkampfen

Austria

declara, como único responsable, que

- Artículo: Cortacésped de batería
- Marca: STIHL
- Tipo: RMA 243.3, RMA 248.3, RMA 253.3
- Ancho de corte:
 - RMA 243.3: 41 cm
 - RMA 248.3: 46 cm
 - RMA 253.3: 51 cm
- Identificación de serie:
 - RMA 243.3: WA20
 - RMA 248.3: WA21
 - RMA 253.3: WA22

cumple con las disposiciones aplicables de las directivas 2000/14/EC, 2006/42/EC, 2014/30/EU y 2011/65/EU y se ha diseñado y fabricado en conformidad con las normas siguientes, en sus versiones en vigor en la fecha de producción: EN 62841-1, EN IEC 62841-4-3, EN 55014-1 y EN 55014-2.

Entidad que participó en la evaluación:

TÜV Rheinland LGA Products GmbH
Tillystraße 2
90431 Nürnberg, DE

Para la determinación de la potencia sonora medida y garantizada se procedió según la directiva 2000/14/EC, anexo VIII.

- Potencia sonora medida:
 - RMA 243.3: 88,2 dB(A)
 - RMA 248.3: 93,2 dB(A)
 - RMA 253.3: 92,4 dB(A)
- Potencia sonora garantizada:
 - RMA 243.3: 90 dB(A)
 - RMA 248.3: 95 dB(A)
 - RMA 253.3: 94 dB(A)

La documentación técnica se conserva en la empresa STIHL Tirol GmbH.

El año de fabricación y el número de serie se indican en el cortacésped.

Langkampfen, 11.12.2023

STIHL Tirol GmbH

p. p. 

Matthias Fleischer, Director de Desarrollo de productos

p. p. 

Sven Zimmermann, Director general de Calidad

24 Declaración de conformidad UKCA

24.1 Cortacésped STIHL RMA 243.3, RMA 248.3, RMA 253.3

STIHL Tirol GmbH
Hans Peter Stihl-Straße 5
6336 Langkampfen

Austria

declara, como único responsable, que

- Artículo: Cortacésped de batería
- Marca: STIHL
- Tipo: RMA 243.3, RMA 248.3, RMA 253.3
- Ancho de corte:
 - RMA 243.3: 41 cm
 - RMA 248.3: 46 cm
 - RMA 253.3: 51 cm
- Identificación de serie:
 - RMA 243.3: WA20
 - RMA 248.3: WA21
 - RMA 253.3: WA22

cumple con las disposiciones aplicables de los reglamentos británicos Noise Emission in the Environment by Equipment for use Outdoors Regulations 2001, Supply of Machinery (Safety) Regulations 2008, Electromagnetic Compatibility Regulations 2016 y The Restriction of the Use of Certain Hazardous Substances in Electrical and Electronic Equipment Regulations 2012, y se ha diseñado en conformidad con las normas siguientes, en sus versiones en vigor en la fecha de producción: EN 62841-1, EN IEC 62841-4-3, EN 55014-1 y EN 55014-2.

Entidad que participó en la evaluación:
TUV Rheinland UK LTD
1011 Stratford Road
Solihull, B90 4BN

Para la determinación de la potencia sonora medida y garantizada se procedió según el reglamento británico Noise Emission in the Environment by Equipment for use Outdoors Regulations 2001, Schedule 11.

- Potencia sonora medida
 - RMA 243.3: 88,2 dB(A)
 - RMA 248.3: 93,2 dB(A)
 - RMA 253.3: 92,4 dB(A)
- Potencia sonora garantizada
 - RMA 243.3: 90 dB(A)
 - RMA 248.3: 95 dB(A)
 - RMA 253.3: 94 dB(A)

La documentación técnica se conserva en la empresa STIHL Tirol GmbH.

El año de fabricación y el número de serie se indican en el cortacésped.

Langkampfen, 11.12.2023

STIHL Tirol GmbH

p. p. 

Matthias Fleischer, Director de Desarrollo de productos

p. p. 

Sven Zimmermann, Director general de Calidad

25 Direcciones

www.stihl.com

26 Indicaciones de seguridad generales y específicas del producto

26.1 Introducción

Este capítulo reproduce las indicaciones de seguridad generales y específicas del producto prescritas y preformuladas en la norma del producto.

Las indicaciones de seguridad para evitar descargas eléctricas que figuran en el apartado "Seguridad eléctrica" no son aplicables a los productos de batería STIHL, a excepción del punto c).

**ADVERTENCIA**

- **Lea todas las indicaciones de seguridad, instrucciones, ilustraciones y datos técnicos con los que cuenta este cortacésped.** Cualquier incumplimiento de las siguientes instrucciones puede provocar descargas eléctricas, incendios y/o lesiones graves. **Conserve todas las indicaciones de seguridad e instrucciones para consultarlas en el futuro.**

26.2 Seguridad laboral

- a) **Mantenga su área de trabajo limpia y bien iluminada.** El desorden o la falta de iluminación en las zonas de trabajo pueden provocar accidentes.
- b) **No trabaje con el cortacésped en entornos explosivos en los que haya líquidos, gases o polvos inflamables.** Los cortacéspedes producen chispas que pueden encender el polvo o los vapores.
- c) **Mantenga alejados a niños y a otras personas mientras utiliza el cortacésped.** Si se distrae puede perder el control del cortacésped.

26.3 Seguridad eléctrica

- a) **El conector del cortacésped debe encajar en la toma de corriente. El conector no debe ser modificado de ninguna manera. No utilice enchufes adaptadores junto con cortacéspedes con toma de tierra de protección.** Los conectores no modificados y las tomas de corriente correspondientes reducen el riesgo de una descarga eléctrica.
- b) **Evite el contacto del cuerpo con superficies conectadas a tierra, como tuberías, calentadores, cocinas y refrigeradores.** Existe un mayor riesgo de descarga eléctrica si su cuerpo está conectado a tierra.
- c) **No utilice el cortacésped cuando llueva o en condiciones de humedad.** Esto puede aumentar el riesgo de una descarga eléctrica.
- d) **No utilice el cable de conexión de forma incorrecta. No utilice nunca el cable de conexión para transportar objetos, para tirar de ellos o para desenchufar el conector del cortacésped.** Mantenga el cable de conexión alejado del calor, el aceite, los bordes afilados o las piezas móviles. Los cables de conexión dañados o enredados aumentan el riesgo de una descarga eléctrica.

- e) **Cuando trabaje con un cortacésped al aire libre, utilice únicamente cables prolongadores que también sean adecuados para el uso en exteriores.** La utilización de un cable prolongador adecuado para el uso en exteriores reduce el riesgo de descarga eléctrica.
- f) **Si el funcionamiento del cortacésped en un entorno húmedo es inevitable, utilice un interruptor diferencial.** El uso de un interruptor diferencial reduce el riesgo de descarga eléctrica.

26.4 Seguridad de las personas

- a) **Esté atento, preste atención a lo que hace y utilice el sentido común cuando trabaje con un cortacésped. No utilice el cortacésped cuando esté cansado o bajo la influencia de drogas, alcohol o medicamentos.** Un momento de descuido al utilizar el cortacésped puede provocar lesiones graves.
- b) **Lleve un equipo de protección personal y siempre gafas de protección.** El uso de equipos de protección personal, como una máscara antipolvo, calzado de seguridad antideslizante, casco o protección auditiva, según el tipo y el uso del cortacésped, reduce el riesgo de lesiones.
- c) **Evite poner en marcha el cortacésped de una forma involuntaria. Asegúrese de que el cortacésped esté apagado antes de conectarlo a la red eléctrica y/o a la batería, y antes de levantarlo o transportarlo.** Si pone el dedo en el interruptor al transportar el cortacésped o conecta este a la red eléctrica estando encendido, pueden producirse accidentes.
- d) **Retire las herramientas de ajuste o las llaves inglesas antes de encender el cortacésped.** Una herramienta o llave que se encuentre en un componente giratorio del cortacésped puede causar lesiones.
- e) **Evite cualquier postura anormal. Asegúrese de estar bien parado y de mantener el equilibrio en todo momento.** Esto le permitirá controlar mejor el cortacésped en situaciones inesperadas.
- f) **Lleve ropa adecuada. No lleve ropa suelta ni joyas. Mantenga el cabello y la ropa alejados de las partes móviles.** La ropa suelta, las joyas o el pelo largo pueden quedar atrapados por piezas en movimiento.
- g) **Si pueden instalarse equipos de aspiración y recogida de polvo, estos deberán conectarse**

y utilizarse correctamente. El uso de un equipo de aspiración de polvo puede reducir los riesgos derivados del polvo.

- h) **No se deje llevar por una falsa sensación de seguridad y no ignore las normas de seguridad para cortacéspedes, aunque esté familiarizado con el cortacésped después de haberlo utilizado muchas veces.** Las acciones descuidadas pueden provocar lesiones graves en fracciones de segundo.

26.5 Uso y trato del cortacésped

- a) **No sobrecargue el cortacésped. Utilice para su trabajo el cortacésped destinado para ello.** Con el cortacésped adecuado, trabajará mejor y más seguro en la gama de potencia especificada.
- b) **No utilice un cortacésped cuyo interruptor esté defectuoso.** Un cortacésped que ya no pueda encenderse o apagarse es peligroso y debe ser reparado.
- c) **Desenchufe el conector de la toma de corriente y/o retire la batería desmontable antes de realizar ajustes en la máquina, cambiar piezas de herramienta de inserción o guardar el cortacésped.** Esta precaución evita que el cortacésped se ponga en marcha involuntariamente.
- d) **Mantenga los cortacéspedes que no utilice fuera del alcance de los niños. No permita que nadie que no esté familiarizado con el cortacésped ni haya leído estas instrucciones utilice el cortacésped.** Los cortacéspedes son peligrosos cuando los utilizan personas sin experiencia.
- e) **Cuide el cortacésped y las herramientas de inserción con esmero. Compruebe si las piezas móviles funcionan correctamente y no están atascadas, y si hay piezas rotas o dañadas de tal manera que el funcionamiento del cortacésped se vea afectado. Haga reparar las piezas dañadas antes de utilizar el cortacésped.** Muchos accidentes son causados por cortacéspedes que no se han sometido a un buen mantenimiento.
- f) **Mantenga las herramientas de corte afiladas y limpias.** Las herramientas de corte con bordes afilados que se cuidan con esmero se atascan menos y son más fáciles de guiar.
- g) **Utilice el cortacésped, las herramientas de inserción, los accesorios, etc., de acuerdo con estas instrucciones. Tenga en cuenta las condiciones laborales y la actividad que se**

ha de realizar. El uso de cortacéspedes para aplicaciones distintas a las previstas puede dar lugar a situaciones peligrosas.

- h) **Mantenga las empuñaduras y las superficies adherentes secas, limpias y libres de aceite y grasa.** Las empuñaduras y las superficies adherentes resbaladizas no permiten un manejo y control seguros del cortacésped en situaciones imprevistas.

26.6 Uso y trato del cortacésped de batería

- a) **Cargue las baterías solo con cargadores recomendados por el fabricante.** Un cargador diseñado para un tipo específico de batería puede provocar un riesgo de incendio si se utiliza con otras baterías.
- b) **Utilice únicamente las baterías previstas para ello en los cortacéspedes.** El uso de otras baterías puede causar lesiones y peligro de incendio.
- c) **Mantenga la batería que no esté utilizando alejada de clips, monedas, llaves, clavos, tornillos u otros objetos metálicos pequeños que podrían provocar un puente en los contactos.** Un cortocircuito entre los contactos de la batería puede provocar quemaduras o un incendio.
- d) **En caso de un uso inadecuado puede derramarse líquido de la batería. Evite el contacto con ese líquido. En caso de contacto accidental, enjuague la parte afectada con agua abundante. Si el líquido entra en los ojos, acuda a un médico.** El líquido de batería derramado puede producir irritaciones cutáneas o quemaduras.
- e) **No utilice una batería dañada o modificada.** Las baterías dañadas o modificadas pueden tener un comportamiento imprevisible y provocar un incendio, una explosión o lesiones.
- f) **No exponga la batería al fuego o a temperaturas excesivas.** El fuego o las temperaturas superiores a 130 °C (265 °F) pueden provocar una explosión.
- g) **Siga todas las instrucciones de carga y nunca cargue la batería o el cortacésped de batería fuera del rango de temperatura especificado en las instrucciones de uso.** Una carga efectuada incorrectamente o fuera del rango de temperatura autorizado, puede destruir la batería y aumentar el riesgo de incendio.

26.7 Servicio

- a) **Encargue la reparación de su cortacésped únicamente a personal cualificado y solo con piezas de recambio originales.** Así se garantiza la seguridad del cortacésped.
- b) **No repare nunca las baterías dañadas.** Todo el mantenimiento de las baterías debe ser realizado únicamente por el fabricante o por centros de servicio autorizados.

26.8 Indicaciones de seguridad para cortacéspedes de batería

- a) **No utilice el cortacésped con mal tiempo, especialmente no lo haga durante tormentas.** Esto reduce el riesgo de ser impactado por un rayo.
- b) **Revise minuciosamente el área de trabajo por si hubiera animales salvajes.** Los animales salvajes puede resultar heridos por el cortacésped en marcha.
- c) **Examine bien el área de trabajo y retire todas las piedras, palos, alambres, huesos y otros cuerpos extraños.** Las piezas lanzadas al aire pueden causar lesiones.
- d) **Antes de utilizar el cortacésped, compruebe siempre que la cuchilla y el equipo de corte no estén desgastados ni dañados.** Los componentes desgastados o dañados aumentan el riesgo de lesiones.
- e) **Compruebe regularmente si el recogedor de hierba está desgastado o dañado.** Un recogedor de hierba desgastado o dañado aumenta el riesgo de lesiones.
- f) **Deje las cubiertas protectoras en su lugar. Las cubiertas protectoras deben estar operativas y fijadas correctamente.** Una cubierta protectora suelta, dañada o que no funcione correctamente puede causar lesiones.
- g) **Mantenga las aberturas de entrada de aire libres de residuos.** Las entradas de aire obstruidas y los residuos pueden provocar un sobrecalentamiento o un riesgo de incendio.
- h) **Lleve siempre calzado de seguridad antideslizante cuando maneje el cortacésped. No trabaje nunca descalzo o con sandalias abiertas.** Con ello reducirá el riesgo de que sus pies se lesionen por entrar en contacto con la cuchilla en rotación del cortacésped.
- i) **Lleve siempre pantalones largos cuando maneje el cortacésped.** La piel desnuda aumenta la probabilidad de que se produzcan lesiones por piezas lanzadas al aire.

- j) **No utilice el cortacésped en hierba mojada. Manéjelo caminando, nunca corriendo.** De esta manera reducirá el riesgo de resbalones y caídas, que podrían provocar lesiones.
- k) **No utilice el cortacésped en pendientes con una inclinación excesiva.** Con ello reducirá el riesgo de perder el control, resbalar y caer, lo cual podría provocar lesiones.
- l) **Cuando trabaje en pendientes, asegúrese de encontrarse en una posición estable; trabaje siempre en sentido perpendicular a la pendiente, nunca hacia arriba o hacia abajo, y tenga mucho cuidado al cambiar la dirección del trabajo.** Con ello reducirá el riesgo de perder el control, resbalar y caer, lo cual podría provocar lesiones.
- m) **Preste especial atención cuando corte el césped caminando hacia atrás o al acercarse al cortacésped hacia su cuerpo. Fíjese siempre en el entorno.** Esto reduce el peligro de tropezar durante el trabajo.
- n) **No toque cuchillas ni otras partes peligrosas que se estén moviendo.** De esta manera reducirá el riesgo de que se produzcan lesiones causadas por piezas móviles.
- o) **Asegúrese de que todos los interruptores estén apagados y la batería esté desconectada antes de retirar el material atrapado o limpiar el cortacésped.** Un funcionamiento inesperado del cortacésped puede causar lesiones graves.

Popis sadržaja

1	Predgovor.....	87
2	Informacije uz ovu uputu za uporabu.....	87
3	Pregled.....	88
4	Upute o sigurnosti u radu.....	89
5	Priprema kosilice za rad.....	96
6	Napuniti akumulator i LED diode.....	96
7	Sastavljanje kosilice.....	98
8	Namještanje kosilice za korisnika.....	99
9	Umetnuti i izvaditi akumulator.....	100
10	Uključivanje i isključivanje kosilice.....	100
11	Provjera kosilice.....	100
12	Rad kosilicom.....	101
13	Nakon rada.....	102
14	Transport.....	102
15	Pohranjivanje/skladištenje.....	103
16	Čistiti.....	104
17	Održavati.....	104
18	Popravlјati.....	105

19	Odkloniti smetnje/kvarove.....	105
20	Tehnički podaci.....	107
21	Pričuvni dijelovi i pribor.....	109
22	Zbrinjavanje.....	109
23	EU-izjava o sukladnosti.....	109
24	UKCA izjava o sukladnosti.....	110
25	Adrese.....	110
26	Opće sigurnosne napomene i upute specifične za proizvod.....	111

1 Predgovor

Dragi kupci,

raduje nas da ste se odlučili za tvrtku STIHL. Svoje proizvode razvijamo i izrađujemo u vrhunskoj kvaliteti sukladno potrebama naših kupaca. Tako i pri ekstremnim zahtjevima nastaju proizvodi velike pouzdanosti.

STIHL pruža vrhunsku kakvoću i pri servisiranju. Naš stručni trgovac jamči kompetentno savjetovanje i upućivanje, kao i sveobuhvatnu tehničku skrb.

Tvrtka STIHL izričito je posvećena održivom i odgovornom opođenju prema prirodi. Ove upute za uporabu pomažu vam da svoj proizvod tvrtke STIHL rabite na siguran i ekološki način s dugim rokom trajanja.

Zahvaljujemo vam na povjerenju i želimo vam mnogo radosti s vašim proizvodom tvrtke STIHL.



Dr. Nikolas Stihl

VAŽNO! PRIJE KORIŠTENJA PROČITATI I POHRANITI NA SIGURNO MJESTO.

2 Informacije uz ovu uputu za uporabu

2.1 Važeći dokumenti

Ove Upute za uporabu prijevod su originalnih uputa za uporabu proizvođača u skladu s EC Direktivom 2006/42/EC.

Primjenjuju se lokalni sigurnosni propisi.

- ▶ Uz ove Upute za uporabu s razumijevanjem pročitajte i pohranite sljedeće dokumente:
 - Sigurnosne napomene za akumulator STIHL AK
 - Upute za uporabu punjača STIHL AL 101, 301, 500

- Sigurnosne informacije o STIHL akumulatorima i proizvodima s ugrađenim akumulatorom: www.stihl.com/safety-data-sheets

2.2 Označavanje upozornih uputa u tekstu

OPASNOST

- Uputa upućuje na opasnosti, koje mogu uzrokovati teške ozljede ili smrt.
 - ▶ Navedene mjere mogu spriječiti teške ozljede ili smrt.

UPOZORENJE

- Uputa upućuje na opasnosti, koje **moгу** uzrokovati teške ozljede ili smrt.
 - ▶ Navedene mjere mogu spriječiti teške ozljede ili smrt.

UPUTA

- Uputa upućuje na opasnosti, koje mogu uzrokovati štete na stvarima.
 - ▶ Navedene mjere mogu spriječiti štete na stvarima.

2.3 Simboli u tekstu



Ovaj simbol upućuje na poglavlje u ovoj uputi za uporabu.

3 Pregled

3.1 Kosilica i akumulator

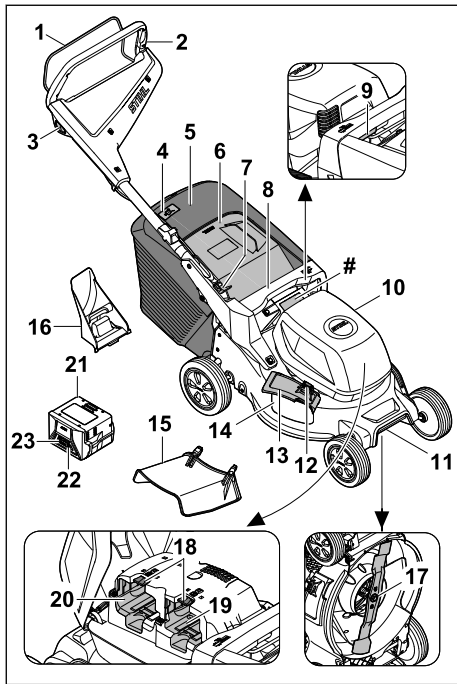

- 1 Drška za pokretanje**
Drška za pokretanje zajedno sa zapornim gumbom uključuje i isključuje nož.
- 2 Upravljač**
Upravljač služi za pridržavanje kosilice, upravljanje njome i njezin transport.
- 3 Zaporni gumb**
Zaporni gumb zajedno s drškom za pokretanje uključuje i isključuje nož.
- 4 Pokazivač razine napunjenosti**
Pokazivač razine napunjenosti pokazuje napunjenost košara za travu.
- 5 Košara za travu**
Košara za travu prikuplja pokošenu travu.
- 6 Zaklopka za izbacivanje**
Zaklopka za izbacivanje zatvara kanal za izbacivanje.
- 7 Poluga**
Poluga služi za namještanje i preklapanje upravljača.
- 8 Ručica**
Ručica služi za pridržavanje kosilice pri namještanju visine reza te za njezin transport.

- 9 Poluga**
Poluga služi za namještanje visine reza.
- 10 Zaklopka**
Zaklopka pokriva akumulator.
- 11 Transportna drška**
Transportna drška služi za transportiranje kosilice.
- 12 Blokada**
Blokada drži zaklopku za bočno izbacivanje zatvorenom.
- 13 Zaklopka za bočno izbacivanje**
Zaklopka za bočno izbacivanje zatvara otvor za bočno izbacivanje.
- 14 Otvor za bočno izbacivanje**
Otvor za bočno izbacivanje vodi pokošenu travu na bočnu stranu.
- 15 Produženje**
Produženje vodi pokošenu travu na bočnu stranu na tlo.
- 16 Umetak za malčiranje**
Umetak za malčiranje zatvara kanal za izbacivanje.
- 17 Nož**
Nož kosi i malčira travu.
- 18 Zaporna poluga**
Zaporna poluga drži akumulator u otvoru za akumulator.

- 19 Otvor za akumulator 1**
Akumulator se umeće u otvor za akumulator 1.
 - 20 Otvor za akumulator 2**
Rezervni se akumulator umeće u otvor za akumulator 2.
 - 21 Akumulator**
Akumulator opskrbljuje kosilicu energijom.
 - 22 Tipka**
Tipka aktivira svjetleće diode na akumulatoru.
 - 23 Svjetleće diode**
Svjetleće diode signaliziraju stanje punjenja akumulatora i smetnje.
- # Natpisna pločica sa serijskim brojem stroja**

3.2 Simboli

Simboli se mogu nalaziti na kosilici, akumulatoru i punjaču i imaju sljedeće značenje:



Zajamčena razina zvučne snage prema Direktivi 2000/14/EC u dB(A) radi usporedivosti emisija zvuka proizvoda.

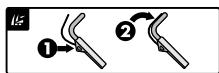

Uključivanje noževa



Namještanje visine reza



Pokazivač razine napunjenosti košare za travu



1 svjetleća dioda svijetli crveno. Akumulator je pretopao ili prehladan.



4 svjetleće diode trepere crveno. U akumulatoru postoji smetnja.



Podatak pokraj ovog simbola označava količinu energije u akumulatoru prema specifikacijama proizvođača ćelija. Količina energije koja je na raspolaganju tijekom uporabe je manja.



Nemojte odlagati proizvod u kućni otpad.

IPX4 IP oznaka**a.c.** Izmjenična struja**d.c.** Istosmjerna struja

Upravljajte električnim uređajem u zatvorenoj i suhoj prostoriji.



S razumijevanjem pročitajte i pohranite Upute za uporabu.



Električni alat klase zaštite II

4 Upute o sigurnosti u radu

4.1 Simboli upozorenja

▲ UPOZORENJE

Simboli upozorenja na kosilici ili akumulatoru imaju sljedeće značenje:



Pridržavajte se sigurnosnih napomena i mjera navedenih u njima.



S razumijevanjem pročitajte i pohranite Upute za uporabu.



Oprez zbog predmeta koje stroj zavrtlava - držite razmak i udaljite treće osobe.



Ne dodirujte nož dok se okreće.



Izvadite akumulator tijekom prekida rada, čišćenja, transporta, skladištenja, radova na održavanju i popravaka.



Zaštitite kosilicu od kiše i vlage.



Uklonite akumulator nakon rada.



Zaštitite akumulator od vrućine i vatre.



Zaštitite akumulator od kiše i vlage i nemojte ga uranjati u tekućine.

4.2 Namjenska uporaba

Kosilica STIHL RMA 243.3, RMA 248.3 ili RMA 253.3 služi za košnju i malčiranje suhe trave.

Akumulator STIHL opskrbljuje kosilicu AK energijom. Kako biste se mogli koristiti svim funkcijama bez ograničenja, STIHL preporučuje barem AK 30 S.

▲ UPOZORENJE

- Akumulatori koje tvrtka STIHL nije odobrila za kosilicu mogu prouzročiti požare i eksplozije. Može doći do teških ozljeda ili smrti osoba i materijalne štete.
 - ▶ Upotrebjavajte kosilicu s akumulatorom STIHL AK.
- Nenamjenska uporaba kosilice ili akumulatora može uzrokovati teške ozljede ili smrt ljudi i materijalne štete.
 - ▶ Upotrebjavajte kosilicu i akumulator u skladu s ovim Uputama za uporabu.

4.3 Zahtjevi prema korisniku

▲ UPOZORENJE

- Neupućeni korisnici ne mogu prepoznati niti procijeniti opasnosti kosilice i akumulatora. Može doći do teških ozljeda ili smrti korisnika ili drugih osoba.



- ▶ S razumijevanjem pročitajte i pohranite upute za uporabu.

- ▶ Ako se kosilica ili akumulator prosljeđuje drugoj osobi: priložite upute za uporabu.
- ▶ Osigurajte da korisnik ispunjava sljedeće zahtjeve:
 - Korisnik je odmoran.
 - Korisnik je tjelesno, osjetilno i duševno sposoban rukovati kosilicom i akumulatorom i raditi njima. Ako je korisnik tjelesno, osjetilno ili duševno ograničeno sposoban za to, on smije raditi strojevima samo pod nadzorom ili prema uputama odgovorne osobe.
 - Korisnik može prepoznati i procijeniti opasnosti kosilice i akumulatora.
 - Korisnik je svjestan da je odgovoran za nezgode i štete.
 - Korisnik je punoljetan ili se pod nadzorom obučava za neko zanimanje u skladu s državnim propisima.
 - Ovlašteni trgovac tvrtke STIHL ili stručna osoba uputili su korisnika prije njegova prvog rada kosilicom.
 - Korisnik nije pod utjecajem alkohola, lijekova ni droga.
- ▶ U slučaju nejasnoća: obratite se ovlaštenom trgovcu tvrtke STIHL.

4.4 Odjeća i oprema

▲ UPOZORENJE

- Tijekom rada može doći do kovitlanja predmeta uvis velikom brzinom. Korisnik se može ozlijediti.
 - ▶ Nosite dugačke hlače od otpornog materijala.
- Tijekom rada može doći do kovitlanja prašine. Udahnuta prašina može narušiti zdravlje i proizročiti alergijske reakcije.
 - ▶ U slučaju kovitlanja prašine: nosite masku za zaštitu od prašine.
- Neprikladna odjeća može se zaplesti u drvo, grmlje i kosilicu. Korisnici se mogu teško ozlijediti ako ne nose prikladnu odjeću.
 - ▶ Nosite usko prijanjavuću odjeću.
 - ▶ Skinite šalove i nakit.

- Tijekom čišćenja, radova na održavanju i transporta korisnik može doći u dodir s nožem. Korisnik se može ozlijediti.
 - ▶ Nosite zaštitne rukavice.
- Korisnik se može okliznuti ako nosi neprikladnu obuću. Korisnik se može ozlijediti.
 - ▶ Nosite čvrstu, zatvorenu obuću s dobro prijanjavućim đonom.
- Tijekom oštrenja noževa može doći do zavrtlanja čestica materijala. Korisnik se može ozlijediti.
 - ▶ Nosite usko prijanjavuće zaštitne naočale. Prikladne zaštitne naočale ispitane su u skladu s normom EN 166 ili nacionalnim propisima te su dostupne u prodaji s odgovarajućom oznakom.
 - ▶ Nosite zaštitne rukavice.

4.5 Područje rada i okolina

4.5.1 Kosilica

▲ UPOZORENJE

- Osobe koje ne sudjeluju u postupku, djeca i životinje ne mogu prepoznati niti procijeniti opasnosti kosilice i zavrtlanih predmeta. Može doći do teških ozljeda osoba koje ne sudjeluju u postupku, djece i životinja te do materijalne štete.
 - ▶ Udaljite osobe koje ne sudjeluju u postupku, djecu i životinje iz radnog područja.
 - ▶ Održavajte razmak od predmeta.
 - ▶ Ne ostavljajte kosilicu bez nadzora.
 - ▶ Osigurajte da se djeca ne mogu igrati kosilicom.
- Ako se radi po kiši, korisnik se može okliznuti. Može doći do teških ozljeda ili smrti korisnika.
 - ▶ Ako pada kiša: nemojte raditi.
- Kosilica nije vodootporna. Rad na kiši i u vlažnoj okolini može dovesti do strujnog udara. Korisnik se može ozlijediti, a kosilica oštetiti.
 - ▶ Nemojte raditi po kiši ni u vlažnoj okolini.
 - ▶ Nemojte kositi ili malčirati mokru travu.
- Električne komponente kosilice mogu stvoriti iskre. Iskre mogu proizročiti požare i eksplozije u vrlo zapaljivoj i eksplozivnoj okolini. Može doći do teških ozljeda ili smrti osoba i materijalne štete.
 - ▶ Nemojte raditi u vrlo zapaljivoj ni eksplozivnoj okolini.

4.5.2 Akumulator

▲ UPOZORENJE

- Osobe koje ne sudjeluju u radu, djeca i životinje ne mogu prepoznati i procijeniti opasnosti akumulatora. Osobe koje ne sudjeluju u radu, djeca i životinje mogu se teško ozlijediti.
 - ▶ Osobe koje ne sudjeluju u radu, djecu i životinje držite na sigurnoj udaljenosti.
 - ▶ Ne ostavljajte akumulator bez nadzora.
 - ▶ Osigurajte da se djeca ne mogu igrati akumulatorom.
- Akumulator nije zaštićen od svih utjecaja iz okoline. Ako je akumulator izložen određenim utjecajima okoline, isti se može zapaliti, eksplodirati ili nepopravljivo oštetiti. Osobe se mogu teško ozlijediti i može nastati materijalna šteta.



- ▶ Akumulator zaštitite od vrućine i vatre.
- ▶ Akumulator ne bacati u vatru.

- ▶ Ne punite, upotrebljavajte i čuvajte akumulator izvan navedenih temperaturnih ograničenja, 20.6.



- ▶ Zaštitite akumulator od kiše i vlage i ne uranjajte ga u tekućine.

- ▶ Držite akumulator na udaljenosti od sitnih metalnih dijelova.
- ▶ Ne izlažite akumulator visokom tlaku.
- ▶ Ne izlažite akumulator mikrovalovima.
- ▶ Zaštitite akumulator od kemikalija i soli.

4.5.3 Uređaj za punjenje

▲ UPOZORENJE

- Osobe koje ne sudjeluju u radu i djeca ne mogu prepoznati i procijeniti opasnosti od uređaja za punjenje i električne struje. Osobe koje ne sudjeluju u radu, djeca i životinje mogu se teško ozlijediti ili smrtno stradati.
 - ▶ Osobe koje ne sudjeluju u radu, djecu i životinje držite na sigurnoj udaljenosti.
 - ▶ Osigurajte da se djeca ne mogu igrati uređajem za punjenje.
- Uređaj za punjenje nije voodootporan. Ako se radi na kiši ili u vlažnom okruženju, može doći do stujnog udara. Korisnik se može ozlijediti, a uređaj za punjenje može se oštetiti.



- ▶ Nemojte ga upotrebljavati na kiši i u vlažnom okruženju.

- Uređaj za punjenje nije zaštićen od svih okolnih utjecaja. Ako se uređaj za punjenje izloži određenim okolnim utjecajima, može se zapaliti ili eksplodirati. Osobe se mogu teško ozlijediti i može nastati materijalna šteta.
 - ▶ Uređaj za punjenje treba raditi u zatvorenoj i suhoj prostoriji.
 - ▶ Ne upotrebljavajte uređaj za punjenje u lako zapaljivom i eksplozivnom okruženju.
 - ▶ Ne upotrebljavajte uređaj za punjenje na lako zapaljivoj podlozi.
 - ▶ Ne upotrebljavajte i čuvajte uređaj za punjenje izvan navedenih temperaturnih ograničenja, 20.6.
- Osobe se mogu spotaknuti preko priključnog voda. Osobe se mogu ozlijediti, a uređaj za punjenje može se oštetiti.
 - ▶ Priključni vod položite ravno na tlo.

4.6 Sigurnosno ispravno stanje

4.6.1 Kosilica

Kosilica je u sigurnosno ispravnom stanju ako su ispunjeni sljedeći uvjeti:

- Kosilica nije oštećena.
- Kosilica je čista i suha.
- Upravljački elementi funkcioniraju i nema promjena na njima.
- Ako je u tijeku košnja i pokošenu travu treba prikupljati u košaru za travu: umetak za malčiranje je izvađen, produženje je otkvačeno, a košara za travu ispravno je postavljena.
- Ako je u tijeku košnja i pokošenu travu treba izbacivati straga: košara za travu je otkvaćena, a zaklopka za izbacivanje zatvorena.
- Ako je u tijeku košnja i pokošena trava se vodi na bočnu stranu na tlo: košara za travu je otkvaćena, umetak za malčiranje je ispravno umetnut i produženje je ispravno postavljeno.
- Ako se malčira: produženje i košara za travu su otkvaćeni, a umetak za malčiranje ispravno je postavljen.
- Nož je pravilno montiran.
- U ovu je kosilicu ispravno montiran originalan pribor tvrtke STIHL.



▲ UPOZORENJE

- Ako stroj nije u sigurnosno ispravnom stanju, komponente više ne mogu pravilno funkcionirati i može doći do deaktiviranja sigurnosnih naprava. Može doći do teških ozljeda ili smrti osoba.

- ▶ Radite kosilicom samo ako nije oštećena.
- ▶ Ako je kosilica zaprljana ili mokra: očistite kosilicu i pričekajte da se osuši.
- ▶ Nemojte vršiti izmjene na kosilici.
- ▶ Ako upravljački elementi ne funkcioniraju: ne upotrebljavajte kosilicu.
- ▶ Ako je u tijeku košnja i pokošenu travu treba prikupljati u košaru za travu: izvadite umetak za malčiranje, otkvačite produženje i postavite košaru za travu kako je opisano u ovim Uputama za uporabu.
- ▶ Ako je u tijeku košnja i pokošena trava se vodi na bočnu stranu na tlo: otkvačite košaru za travu, umetnite umetak za malčiranje i postavite produženje kako je opisano u ovim Uputama za uporabu.
- ▶ Ako se malčira: otkvačite produženje i košaru za travu te postavite umetak za malčiranje kako je opisano u ovim Uputama za uporabu.
- ▶ Montirajte originalan pribor tvrtke STIHL namijenjen za ovu kosilicu.
- ▶ Montirajte nož u skladu s ovim Uputama za uporabu.
- ▶ Montirajte pribor u skladu s ovim Uputama za uporabu ili Uputama za uporabu pribora.
- ▶ Ne umećite predmete u otvore kosilice.
- ▶ Zamijenite istrošene ili oštećene pločice s napomenama.
- ▶ U slučaju nejasnoća: obratite se ovlaštenom trgovcu tvrtke STIHL.

4.6.2 Nož

Nož je u sigurnosno ispravnom stanju ako su ispunjeni sljedeći uvjeti:

- Nož i dogradni dijelovi nisu oštećeni.
- Nož nije izobličen.
- Nož je pravilno montiran.
- Nož je pravilno naoštren.
- Na nožu nema srha.
- Nož je pravilno uravnotežen.
- Debljina i širina noža nisu manji od minimalne debljine i širine,  20.2.
- Kut oštrenja u skladu je s propisanim,  20.2.

▲ UPOZORENJE

- Ako nož nije u sigurnosno ispravnom stanju, može doći do odvajanja i zavilavljanja njegovih dijelova. Ljudi se mogu teško ozlijediti.
 - ▶ Radite samo neoštećenim nožem i neoštećenim dogradnim dijelovima.
 - ▶ Pravilno montirajte nož.
 - ▶ Pravilno naoštrite nož.
 - ▶ Ako je debljina ili širina noža manja od minimalne debljine/širine: zamijenite nož.

- ▶ Ovlašteni trgovac tvrtke STIHL treba uravnotežiti nož.
- ▶ U slučaju nejasnoća: obratite se ovlaštenom trgovcu tvrtke STIHL.

4.6.3 Akumulator

Akumulator je u sigurnosno ispravnom stanju ako su ispunjeni sljedeći uvjeti:

- Akumulator je neoštećen.
- Akumulator je čist i suh.
- Akumulator funkcionira i na njemu nisu vršene izmjene.

▲ UPOZORENJE

- U sigurnosno neispravnom stanju akumulator više ne može sigurno funkcionirati. Osobe se mogu teško ozlijediti.
 - ▶ Raditi s neoštećenim i funkcionalno ispravnim akumulatorom.
 - ▶ Ne punite oštećen ili neispravan akumulator.
 - ▶ Ako je akumulator onečišćen: očistite akumulator.
 - ▶ Ako je akumulator mokar ili vlažan: ostavite akumulator da se osuši,  4.6.3.
 - ▶ Ne vršite izmjene na akumulatoru.
 - ▶ Ne gurati predmete u otvore akumulatora.
 - ▶ Električne kontakte akumulatora ne spajati s metalnim predmetima i ne kratko spajati.
 - ▶ Ne otvarati akumulator.
 - ▶ Zamijenite istrošene ili oštećene natpise s napomenama.
- Iz oštećenog akumulatora može istjecati tekućina. Ako tekućina dospje u kontakt s kožom ili očima, može doći do njihova nadraživanja.
 - ▶ Izbjegavajte kontakt s tekućinama.
 - ▶ Ako je došlo do kontakta s kožom: pogođena mjesta na koži obilno isprati s vodom i sapunom.
 - ▶ Ako je došlo do kontakta s očima: oči obilno ispirite vodom najmanje 15 minuta i potražite pomoć liječnika.
- Oštećen ili neispravan akumulator može neobično mirisati, dimiti se ili gorjeti. Moguće su teške ozljede ili smrt osoba i može nastati materijalna šteta.
 - ▶ Ukoliko akumulator ima neobičan miris ili se dimi: ne upotrebljavati akumulator i držati ga na udaljenosti od gorivih tvari.
 - ▶ Ako akumulator gori: pokušati ga ugasiti vatrogasnim aparatom ili vodom.

4.6.4 Uređaj za punjenje

Uređaj za punjenje je u sigurnosno ispravnom stanju ako su ispunjeni sljedeći uvjeti:

- Uređaj za punjenje je neoštećen.

– Uređaj za punjenje je čist i suh.

▲ UPOZORENJE

- U sigurnosno neispravnom stanju ugradbeni dijelovi više ne mogu ispravno funkcionirati i sigurnosne naprave mogu biti stavljene izvan snage. Osobe se mogu teško ozlijediti ili smrtno stradati.
 - ▶ Upotrebljavajte neoštećeni uređaj za punjenje.
 - ▶ Ako je uređaj za punjenje prljav ili mokar: očistite uređaj za punjenje i ostavite ga da se osuši.
 - ▶ Ne vršite izmjene na uređaju za punjenje.
 - ▶ Ne gurajte predmete u otvore uređaja za punjenje.
 - ▶ Električne kontakte uređaja za punjenje nemojte spajati s metalnim predmetima i nemojte kratko spajati.
 - ▶ Ne otvarajte uređaj za punjenje.

4.7 Radovi

▲ UPOZORENJE

- Korisnik u određenim situacijama više ne može raditi koncentrirano. Može se spotaknuti, pasti i teško ozlijediti.
 - ▶ Radite mirno i promišljeno.
 - ▶ Ako su osvjetljenje i vidljivost loši: Ne upotrebljavajte kosilicu.
 - ▶ Samostalno rukujte kosilicom.
 - ▶ Obratite pažnju na prepreke.
 - ▶ Nemojte naginjati kosilicu.
 - ▶ Radite stojeći na tlu i održavajte ravnotežu.
 - ▶ Ako osjetite znakove umora: napravite radnu pauzu.
 - ▶ Ako kosite na kosini: Kosite poprijeko u odnosu na kosinu.
 - ▶ Nemojte raditi na kosinama s nagibom većim od 25° (46,6 %).
- Rotirajući nož može posjeći korisnika. Može doći do teške ozljede korisnika.



- ▶ Ne dodirujte nož dok se okreće.
- ▶ Ako neki predmet blokira nož: Isključite kosilicu i izvadite akumulator. Tek nakon toga uklonite predmet.

- Tijekom rada kosilica može vibrirati.
 - ▶ Nosite zaštitne rukavice.
 - ▶ Pravite radne pauze.
 - ▶ Ako se pojave znakovi cirkulacijskih smetnji: obratite se liječniku.
- Ako tijekom rada nož udari u strani predmet, taj predmet ili njegovi dijelovi mogu se oštetiti ili zavrtlati uvis velikom brzinom. Može doći do ozljeda ljudi i materijalne štete.

- ▶ Uklonite strane predmete iz radnog područja.
- Nakon otpuštanja drške za pokretanje nož se okreće još kratko vrijeme. Može doći do teških ozljeda osoba.
 - ▶ Pričekajte da se nož prestane okretati.
- Ako rotirajući nož udari u tvrd predmet, može doći do iskrenja. Iskrene mogu prouzročiti požare u vrlo zapaljivoj okolini. Može doći do teških ozljeda ili smrti osoba i materijalne štete.
 - ▶ Nemojte raditi u vrlo zapaljivoj okolini.
- Ako se kosilica postavlja na kosu površinu, ona se može nenamjerno s nje otkotrljati. Može doći do ozljeda ljudi i materijalne štete.
 - ▶ Kosilicu pustite tek onda kada se nalazi na ravnoj površini i kada se ne može sama otkotrljati.
- Ako se na upravljač pričvršćuju predmeti, kosilica se radi dodatne težine može prevrnuti. Može doći do ozljeda ljudi i materijalne štete.
 - ▶ Nemojte pričvršćivati predmete na upravljač.

▲ OPASNOST

- Ako se radi u okolini naponskih vodova, nož može doći u kontakt s njima i oštetiti ih. Može doći do teških ozljeda ili smrti korisnika.
 - ▶ Nemojte raditi u okolini naponskih vodova.
- Ako se radi tijekom nevremena, munja može udariti u korisnika. Može doći do teških ozljeda ili smrti korisnika.
 - ▶ U slučaju nevremena: nemojte raditi.

4.8 Puniti

▲ UPOZORENJE

- Za vrijeme punjenja oštećen ili defektan uređaj za punjenje može neobično mirisati ili se dimiti. Osobe se mogu ozlijediti i može nastati šteta na stvarima.
- Mrežni utikač izvući iz utičnice.
- Uređaj za punjenje se pri nedostatnom odvođenju topline može pregrijati i izazvati požar. Osobe mogu biti teško ozlijeđene ili usmrćene i može nastati šteta na stvarima.
 - ▶ Ne pokrivati uređaj za punjenje.

4.9 Električno priključivanje

- Kontakt s ugradbenim dijelovima koji provode struju može nastati uslijed sljedećih uzroka:
- Priključni vod ili produžni vod su oštećeni.
 - Mrežni utikač priključnog voda ili produžnog voda je oštećen.
 - Utičnica nije ispravno instalirana.

▲ OPASNOST

- Kontakt s ugradbenim dijelovima koji provode struju može uzrokovati strujni udar. Može doći do teških ozljeda ili smrti korisnika.

- ▶ Osigurajte da su priključni vod, produžni vod i njihovi mrežni utikači neoštećeni.



Ako je priključni vod ili produžni vod oštećen:

- ▶ Ne dodirujte oštećena mjesta.
- ▶ Izvucite mrežni utikač iz utičnice.
- ▶ Dodirujte priključni vod, produžni vod i njihov mrežni utikač samo suhim rukama.
- ▶ Mrežni utikač priključnog voda ili produžnog voda utaknite u ispravno instaliranu i osiguranu utičnicu sa zaštitnim kontaktom.
- ▶ Uređaj za punjenje priključite preko zaštitne nadstrujne sklopke (30 mA, 30 ms).
- Oštećen ili neprikladan produžni vod može uzrokovati električni udar. Osobe se mogu teško ozlijediti ili smrtno stradati.
 - ▶ Upotrebljavajte produžni vod s ispravnim poprečnim presjekom voda, 20.5.

▲ UPOZORENJE

- Za vrijeme punjenja pogrešan mrežni napon ili pogrešna mrežna frekvencija mogu uzrokovati prevelik napon u uređaju za punjenje. Uređaj za punjenje može se oštetiti.
 - ▶ Osigurajte da su mrežni napon i mrežna frekvencija strujne mreže u skladu s podacima o snazi uređaja za punjenje na pločici.
- Ako je uređaj za punjenje priključen na višestruku utičnicu, za vrijeme punjenja može doći do preopterećenja električnih ugradbenih dijelova. Električni ugradbeni dijelovi mogu se pregrijati i izazvati požar. Moguće su teške ozljede ili smrti osoba i može nastati materijalna šteta.
 - ▶ Osigurajte da specifikacije snage na višestrukoj utičnici ne premašuju ukupan zbroj podataka o snazi uređaja za punjenje i snazi svih električnih uređaja koji su spojeni na višestruku utičnicu.
- Pogrešno postavljen priključni vod i produžni vod mogu se oštetiti i osobe se mogu preko njih spotaknuti. Osobe se mogu ozlijediti, a priključni vod ili produžni vod mogu se oštetiti.
 - ▶ Postavite i označite priključni vod i produžni vod tako da se osobe preko njih ne mogu spotaknuti.
 - ▶ Postavite priključni vod i produžni vod tako da ne budu nategnuti ili zapleteni.

- ▶ Postavite priključni vod i produžni vod tako da se ne oštećuju, ne prelamaju ili prignječuju, odnosno ne taru.
- ▶ Zaštitite priključni vod i produžni vod od vrućine, ulja i kemikalija.
- ▶ Postavite priključni vod i produžni vod na suhu podlogu.
- Za vrijeme rada produžni se vod zagrijava. Ako se toplinu ne može odvesti, ona može prouzrokovati požar.
 - ▶ Ako upotrebljavate kabelski bubanj: odmotajte kabelski bubanj u potpunosti.
- Ako električni vodovi i cijevi prolaze kroz zid, mogu se oštetiti kada se uređaj za punjenje montira na zid. Kontakt s električnim vodovima može uzrokovati strujni udar. Osobe se mogu teško ozlijediti i može nastati materijalna šteta.
 - ▶ Uvjerite se da na predviđenom mjestu kroz zid ne prolaze električni vodovi i cijevi.
- Ako se uređaj za punjenje ne montira na zid kako je opisano u ovim uputama za uporabu, uređaj za punjenje ili akumulator mogu pasti ili se uređaj za punjenje može previše zagrijati. Osobe se mogu ozlijediti i može nastati materijalna šteta.

- ▶ Uređaj za punjenje montirajte na zid kako je opisano u ovim uputama za uporabu.
- Ako se uređaj za punjenje s umetnutim akumulatorom montira na zid, akumulator može ispasti iz uređaja za punjenje. Osobe se mogu ozlijediti i može nastati materijalna šteta.
 - ▶ Prvo montirajte uređaj za punjenje na zid, a zatim umetnite akumulator.

4.10 Transport

4.10.1 Kosilica

▲ UPOZORENJE

- Tijekom transporta kosilica se može prevrnuti ili pomaknuti. Može doći do ozljeda ljudi i materijalne štete.



- ▶ Izvadite akumulator.

- ▶ Osigurajte kosilicu (zateznim) remenima ili mrežom tako da se ne može pomicati niti prevrnuti.

4.10.2 Akumulator

▲ UPOZORENJE

- Akumulator nije zaštićen od svih utjecaja iz okoline. Ako je akumulator izložen određenim utjecajima okoline, može se oštetiti i može nastati materijalna šteta.

- ▶ Nemojte transportirati oštećen akumulator.
- Za vrijeme transporta akumulator se može prevrnuti ili pomaknuti. Osobe se mogu ozlijediti i može nastati materijalna šteta.
 - ▶ Akumulator zapakirajte u pakiranje tako da se ne može pomicati.
 - ▶ Pakiranje osigurajte tako da se ne može pomicati.

4.10.3 Uređaj za punjenje

▲ UPOZORENJE

- Za vrijeme transporta uređaj za punjenje može se prevrnuti ili pomicati. Osobe se mogu ozlijediti i može nastati materijalna šteta.
 - ▶ Izvucite mrežni utikač iz utičnice.
 - ▶ Izvadite akumulator.
 - ▶ Uređaj za punjenje osigurajte zateznim trakama, remenjem ili mrežom tako da se ne može prevrnuti niti pomaknuti.
- Priključni vod nije namijenjen za to da se uređaj za punjenje na njemu nosi. Priključni vod i uređaj za punjenje mogu se oštetiti.
 - ▶ Namotajte priključni vod i pričvrstite na uređaju za punjenje.

4.11 Pohranjivanje/skladištenje

4.11.1 Kosilica

▲ UPOZORENJE

- Djeca ne mogu prepoznati niti procijeniti opasnosti kosilice. Mogu se teško ozlijediti.



- ▶ Izvadite akumulator.

- ▶ Skladištite kosilicu izvan dometa djece.
- Električni kontakti na kosilici i metalne komponente mogu zahrđati zbog vlage. Kosilica se može oštetiti.



- ▶ Izvadite akumulator.

- ▶ Skladištite kosilicu u čistom i suhom stanju.
- Ako je tijekom skladištenja akumulator umetnut, nož se može neželjeno uključiti. Može doći do teških ozljeda osoba i materijalne štete.



- ▶ Izvadite akumulator.

4.11.2 Akumulator

▲ UPOZORENJE

- Djeca ne mogu prepoznati niti procijeniti opasnosti akumulatora. Mogu se teško ozlijediti.
 - ▶ Čuvajte akumulator izvan dohvata djece.
- Akumulator nije zaštićen od svih utjecaja okoline. Ako je akumulator izložen određenim utjecajima okoline, može se nepopravljivo oštetiti.
 - ▶ Skladištite akumulator u čistom i suhom stanju.
 - ▶ Skladištite akumulator u zatvorenoj prostoriji.
 - ▶ Skladištite akumulator odvojeno od kosilice.
 - ▶ Ako se akumulator skladišti u punjaču: izvucite mrežni utikač i skladištite akumulator u stanju punjenja između 40 % i 60 % (2 LED diode svijetle zeleno).
 - ▶ Nemojte skladištiti akumulator izvan navedenih temperaturnih ograničenja,  20.6.

4.11.3 Uređaj za punjenje

▲ UPOZORENJE

- Djeca ne mogu prepoznati i procijeniti opasnosti od uređaja za punjenje. Djeca se mogu teško ozlijediti ili smrtno stradati.
 - ▶ Izvucite mrežni utikač.
 - ▶ Držite uređaj za punjenje izvan dosega djece.
- Uređaj za punjenje nije zaštićen od svih okolnih utjecaja. Ako je uređaj za punjenje izložen određenim okolnim utjecajima, može se oštetiti.
 - ▶ Izvucite mrežni utikač.
 - ▶ Ako je uređaj za punjenje zagrijan: ostavite uređaj za punjenje da se ohladi.
 - ▶ Pohranite čist i suh uređaj za punjenje.
 - ▶ Pohranite uređaj za punjenje u zatvorenoj prostoriji.
 - ▶ Nemojte čuvati uređaj za punjenje izvan navedenih temperaturnih ograničenja,  20.6.
- Priključni vod nije namijenjen za to da se uređaj za punjenje na njemu nosi ili ovješava. Priključni vod i uređaj za punjenje mogu se oštetiti.
 - ▶ Uređaj za punjenje primite za kućište i čvrsto držite. Zahvatno korito za jednostavno podizanje uređaja za punjenje smješteno je na uređaju za punjenje.
 - ▶ Uređaj za punjenje ovjesite na zidnu držaljku.

4.12 Čišćenje, održavanje i popravljavanje

▲ UPOZORENJE

- Ako je tijekom čišćenja, radova na održavanju ili popravaka akumulator umetnut, nož se može neželjeno uključiti. Može doći do teških ozljeda osoba i materijalne štete.



- ▶ Izvadite akumulator.

- Abrazivna sredstva za čišćenje, čišćenje vodenim mlazom i šiljasti predmeti mogu dovesti do oštećenja kosilice, noža i akumulatora. Ako se kosilica, nož i akumulator ne čiste pravilno, komponente više ne mogu pravilno funkcionirati i može doći do deaktiviranja sigurnosnih naprava. Može doći do teških ozljeda osoba.
 - ▶ Čistite kosilicu, nož i akumulator u skladu s ovim uputama za uporabu.
- Ako se kosilica, nož i akumulator pravilno ne održavaju i ne popravljaju, komponente više ne mogu pravilno funkcionirati i može doći do deaktiviranja sigurnosnih naprava. Može doći do teških ozljeda ili smrti osoba.
 - ▶ Nemojte sami izvoditi radove održavanja na kosilici i akumulatoru niti ih sami popravljati.
 - ▶ Ako je potrebno održavanje ili popravak kosilice ili akumulatora: obratite se ovlaštenom trgovcu tvrtke STIHL.
 - ▶ Izvodite radove održavanja na nožu u skladu s ovim Uputama za uporabu.
- Tijekom čišćenja, radova na održavanju i popravaka noža korisnik se može posjeći oštrim rubovima oštrice. Korisnik se može ozlijediti.
 - ▶ Nosite zaštitne rukavice.
- Nož može postati vruć tijekom oštrenja. Korisnik se može opeći.
 - ▶ Pričekajte da se nož ohladi.
 - ▶ Nosite zaštitne rukavice.
- Nož na kosilici može se pomicati čak i kada je motor ugašen. Tijekom održavanja noža korisnik se može ozlijediti pokretnim nožem.
 - ▶ Radite pažljivo.
 - ▶ Nosite zaštitne rukavice.
- Nož na kosilici je pomičan. Tijekom održavanja noža korisnik može prignječiti prste između pokretnog noža i fiksnih dijelova kosilice.
 - ▶ Radite pažljivo.
 - ▶ Nosite zaštitne rukavice.

5 Priprema kosilice za rad

5.1 Priprema kosilice za rad

Prije početka radova uvijek se moraju provesti sljedeći koraci:

- ▶ Uklonite ambalažni materijal i transportne brave.
- ▶ Osigurajte da su sljedeće komponente u sigurno ispravnom stanju:
 - kosilica, 4.6
 - nož, 4.6.2
 - akumulator, 4.6.3.
 - punjač, 4.6.4.
- ▶ Provjerite akumulator, 11.3.
- ▶ Potpuno napunite akumulator, 6.2.
- ▶ Očistite kosilicu, 16.2.
- ▶ Provjerite nož, 11.2.
- ▶ Rasklopite upravljač, 8.1.
- ▶ Namjestite upravljač, 8.3.
- ▶ Ako je u tijeku košnja i travu treba prikupljati u košaru za travu:
 - ▶ Otkvačite produženje, 7.3.2.
 - ▶ Izvadite umetak za malčiranje, 7.2.1.
 - ▶ Objesite košaru za travu, 7.1.2.
- ▶ Ako je u tijeku košnja i trava se vodi na bočnu stranu na tlo:
 - ▶ Otkvačite košaru za travu, 7.1.3.
 - ▶ Umetnite umetak za malčiranje, 7.2.2.
 - ▶ Objesite produženje, 7.3.1.
- ▶ Ako se malčira:
 - ▶ Otkvačite produženje, 7.3.2.
 - ▶ Otkvačite košaru za travu, 7.1.3.
 - ▶ Umetnite umetak za malčiranje, 7.2.2.
- ▶ Namjestite visinu reza, 12.2.
- ▶ Provjerite upravljačke elemente, 11.1.
- ▶ Ako nije moguće provesti navedene korake: ne upotrebljavajte kosilicu i obratite se ovlaštenom trgovcu tvrtke STIHL.

6 Napuniti akumulator i LED diode

6.1 Montaža uređaja za punjenje na zid

Uređaj za punjenje moguće je montirati na zid.

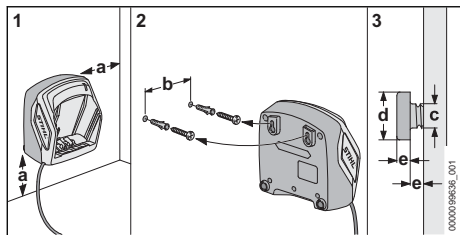

► Uređaj za punjenje montirati na zid tako da budu ispunjeni sljedeći uvjeti:

- Upotrijebljen je prikladni pričvrtni materijal.
- Uređaj za punjenje u vodoravnom je položaju.

Poštivale su se sljedeće dimenzije:

- a = najmanje 100 mm
- b (za AL 101) = 75 mm
- b (za AL 301) = 100 mm
- b (za AL 500) = 120 mm
- c = 4,5 mm
- d = 9 mm
- e = 2,5 mm

6.2 Punjenje akumulatora

Vrijeme punjenja ovisi o različitim utjecajima, primjerice o temperaturi akumulatora ili o okolnoj temperaturi. Pridržavajte se preporučenih raspona temperature za optimalne performanse, 20.7. Stvarno vrijeme punjenja može odstupati od navedenog vremena punjenja. Vrijeme punjenja navedeno je na stranici www.stihl.com/charging-times.

Kada je mrežni utikač utaknut u utičnicu i kad je akumulator umetnut u uređaj za punjenje, postupak punjenja započinje automatski. Kada je akumulator napunjen u potpunosti, uređaj za punjenje automatski se isključuje.

Akumulator i uređaj za punjenje se za vrijeme punjenja zagrijavaju.

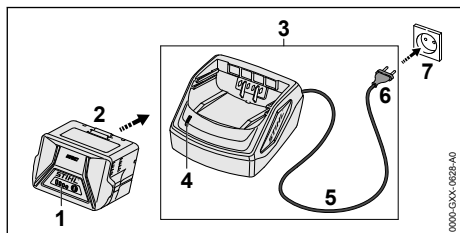

- Mrežni utikač (6) gurnite u lako dostupnu utičnicu (7).

Uređaj za punjenje (3) provodi samoispitivanje. LE dioda (4) svijetli zeleno cca 1 sekundu i crveno cca 1 sekundu.

- Položite priključni vod (5).
- Akumulator (2) umetnite u vodila uređaja za punjenje (3) i gurati do graničnika. LE dioda (4) svijetli zeleno. LE diode (1) svijetle zeleno i akumulator (2) se puni.
- Ako LE dioda (4) i LE diode (1) više ne svijetle: akumulator (2) je potpuno napunjen i može se izvaditi iz uređaja za punjenje (3).
- Ako se uređaj za punjenje (3) više ne koristi: izvucite mrežni utikač (6) iz utičnice (7).

6.3 Prikazati razinu napunjenosti

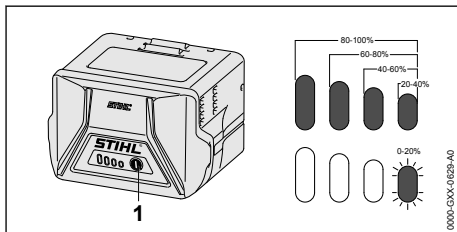

- Pritisnuti pritisnu tipku/tipkalo (1). LED diode svijetle cca 5 sekundi zeleno i pokazuju razinu napunjenosti.
- Ukoliko desna LED dioda svjetluca/žmirka zeleno: napuniti akumulator.

6.4 Svjetleće diode na akumulatoru

Svjetleće diode mogu signalizirati stanje punjenja akumulatora i smetnje. Svjetleće diode mogu svijetliti ili treperiti zeleno i crveno.

Ako svjetleće diode svijetle ili trepere zeleno, signalizira se stanje punjenja.

- Ako svjetleće diode svijetle ili trepere crveno: uklonite smetnje, 19.1. U kosilici ili akumulatoru postoji smetnja.

6.5 LED dioda na uređaju za punjenje

LED dioda pokazuju status uređaja za punjenje.

Ukoliko LED dioda svijetli zeleno, akumulator se puni.

- Ukoliko LED dioda svjetluca/žmirka crveno: odkloniti kvar/smetnju. U uređaju za punjenje postoji kvar/smetnja.

7 Sastavljanje kosilice

7.1 Montaža, vješanje i skidanje košare za travu

7.1.1 Sastavljanje košare za travu

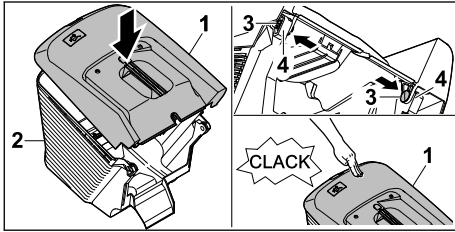

- ▶ Postavite gornji dio košare za travu (1) na donji dio košare za travu (2)
- ▶ Pritisnite svornjake (3) iznutra kroz predviđene otvore (4).
- ▶ Pritisnite gornji dio košare za travu (1) prema dolje.
Gornji dio košare za travu čujno će se uklopiti.

7.1.2 Vješanje košare za travu

- ▶ Isključite kosilicu.
- ▶ Postavite kosilicu na ravnu površinu.
- ▶ Ako je produženje postavljeno: otkvačite produženje.
- ▶ Ako je postavljen umetak za malčiranje: izvadite umetak za malčiranje.

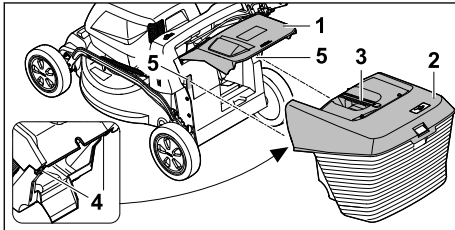

- ▶ Otvorite i držite zaklopku za izbacivanje (1).
- ▶ Uхватite košaru za travu (2) za ručicu (3) i s gornje strane kuke (4) objesite na prihvate (5).
- ▶ Zaklopku za izbacivanje (1) postavite na košaru za travu (2).

7.1.3 Skinite košaru za travu

- ▶ Isključite kosilicu.
- ▶ Postavite kosilicu na ravnu površinu.
- ▶ Otvorite zaklopku za izbacivanje i držite je.
- ▶ Skinite košaru za travu povlačeći je prema gore.
- ▶ Zatvorite zaklopku za izbacivanje.

7.2 Skidanje i stavljanje umetka za malčiranje

7.2.1 Vađenje umetka za malčiranje

- ▶ Isključite kosilicu i izvadite akumulator.
- ▶ Postavite kosilicu na ravnu površinu.

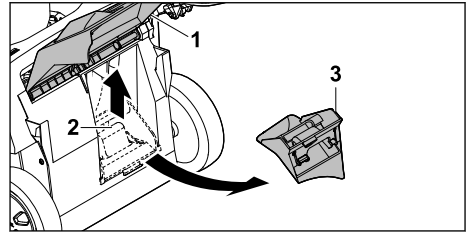

- ▶ Otvorite i držite zaklopku za izbacivanje (1).
- ▶ Povucite jezičac za aretiranje (2) prema gore.
- ▶ Izvadite umetak za malčiranje (3) iz kanala za izbacivanje.
- ▶ Zatvorite zaklopku za izbacivanje (1).

7.2.2 Umetanje umetka za malčiranje

- ▶ Isključite kosilicu i izvadite akumulator.
- ▶ Postavite kosilicu na ravnu površinu.

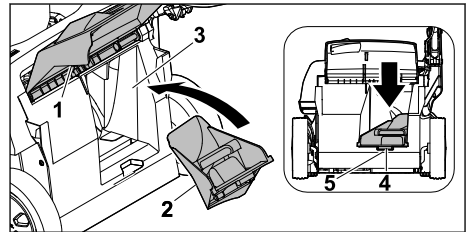

- ▶ Otvorite i držite zaklopku za izbacivanje (1).
- ▶ Umetak za malčiranje (2) umetnite u kanal za izbacivanje (3).
- ▶ Pritisnite uklopnik (4) umetka za malčiranje u utor na kućištu (5).
Jezičac za aretiranje se uklapa.
- ▶ Zatvorite zaklopku za izbacivanje (1).

7.3 Vješanje i skidanje produženja

7.3.1 Vješanje produženja

- ▶ Isključite kosilicu i izvadite akumulator.
- ▶ Postavite kosilicu na ravnu površinu.

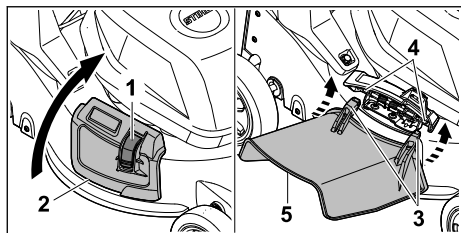

- ▶ Pritisnite blokadu (1) i držite je pritisnutom.
- ▶ Otvorite zaklopku za bočno izbacivanje (2) i držite ju.
- ▶ Postavite kuke (3) odozdo na osovinu (4).
- ▶ Odložite zaklopku za bočno izbacivanje (2) na produženje (5).

7.3.2 Otkvačavanje produženja

- ▶ Isključite kosilicu i izvadite akumulator.
- ▶ Postavite kosilicu na ravnu površinu.

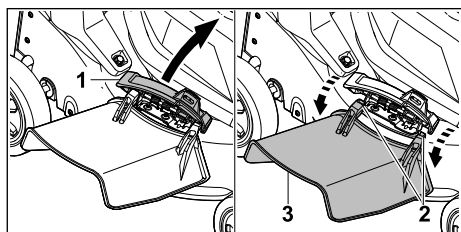

- ▶ Otvorite zaklopku za bočno izbacivanje (1) i držite ju.
- ▶ Otkvačite kuke (2).
- ▶ Preklopite produženje (3) prema gore i skinite ga.
- ▶ Zatvorite zaklopku za bočno izbacivanje (1).

8 Namještanje kosilice za korisnika

8.1 Rasklapanje upravljača

- ▶ Isključite kosilicu i izvadite akumulator.
- ▶ Postavite kosilicu na ravnu površinu.

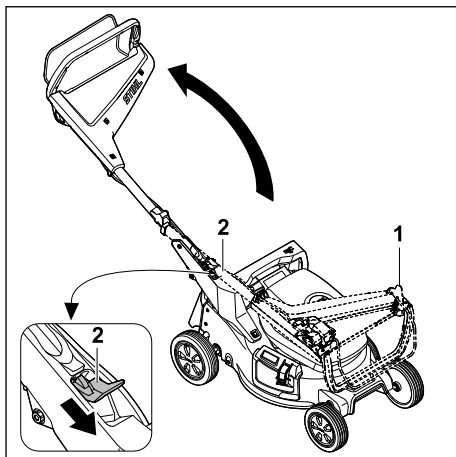

- ▶ Čvrsto držite upravljač (1).
 - ▶ Pritisnite polugu (2) prema dolje i držite je.
 - ▶ Rasklopите upravljač (1).
 - ▶ Otpustite polugu (2).
- Upravljač će se čujno uklopiti.

8.2 Sklapanje upravljača

Upravljač se može sklopiti radi uštede prostora tijekom transporta ili skladištenja.

- ▶ Isključite kosilicu i izvadite akumulator.
- ▶ Postavite kosilicu na ravnu površinu.

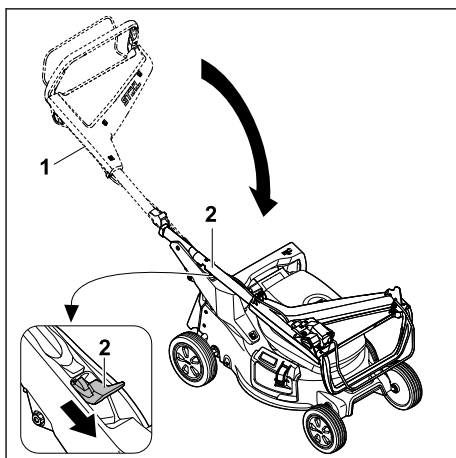

- ▶ Čvrsto držite upravljač (1).
 - ▶ Pritisnite polugu (2) prema dolje i držite je.
 - ▶ Sklopите upravljač (1).
 - ▶ Otpustite polugu (2).
- Upravljač će se čujno uklopiti.

8.3 Namještanje upravljača

- ▶ Isključite kosilicu i izvadite akumulator.
- ▶ Postavite kosilicu na ravnu površinu.

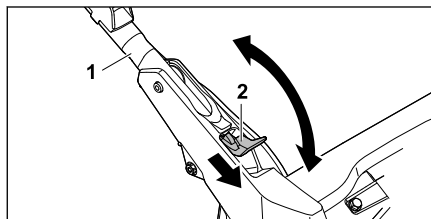

- ▶ Čvrsto držite upravljač (1).
- ▶ Pritisnite polugu (2) prema dolje i držite je.
- ▶ Postavite upravljač (1) u željeni položaj i pazite na to da se upravljač ponovno potpuno uklopi.
- ▶ Otpustite polugu (2).

9 Umetnuti i izvaditi akumulator

9.1 Umetanje akumulatora

- ▶ Postavite kosilicu na ravnu površinu.

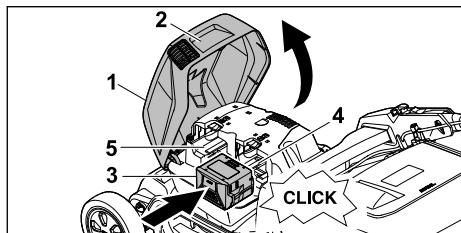

- ▶ Uхватite poklopac (1) za ručicu (2), otvorite ga do graničnika i držite.
 - ▶ Utisnite akumulator (3) do graničnika u otvor za akumulator 1 (4).
- Akumulator se čujno uklapa i blokiran je.
- ▶ Ako se treba nositi dodatni akumulator: utisnite akumulator u otvor za akumulator 2 (5).
- Akumulator se čujno uklapa i blokiran je.
- ▶ Zatvorite zaklopku (1).

9.2 Vađenje akumulatora

- ▶ Postavite kosilicu na ravnu površinu.

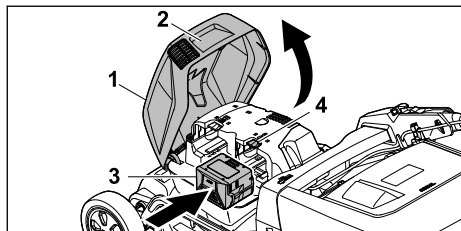

- ▶ Uхватite poklopac (1) za ručicu (2), otvorite ga do graničnika i držite.
 - ▶ Čvrsto držite akumulator (3) i pritisnite zapornu polugu (4).
- Akumulator je deblokiran.
- ▶ Izvadite akumulator (3).
 - ▶ Zatvorite zaklopku (1).

10 Uključivanje i isključivanje kosilice

10.1 Uključivanje noževa

- ▶ Nemojte naginjati kosilicu.
- ▶ Postavite kosilicu na ravnu površinu.

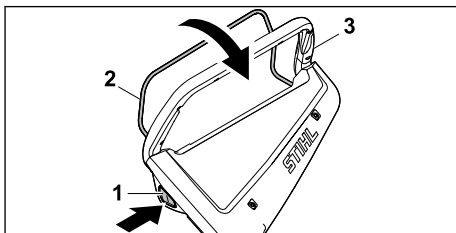

- ▶ Desnom rukom pritisnite zaporni gumb (1) i držite ga pritisnutog.
 - ▶ Lijevom rukom potpuno povucite dršku za pokretanje (2) u smjeru upravljača (3) i držite je tako da palac obuhvaća upravljač (3).
- Nož se okreće.
- ▶ Otpustite zaporni gumb (1).
 - ▶ Desnom rukom pridržavajte upravljač (3) i dršku za pokretanje (2) tako da palac obuhvaća upravljač (3).

10.2 Isključivanje noževa

- ▶ Pustite dršku za pokretanje.
 - ▶ Pričekajte da se nož prestane okretati.
 - ▶ Ako se nož još uvijek okreće: izvadite akumulator i obratite se ovlaštenom trgovcu tvrtke STIHL.
- Kosilica je neispravna.

11 Provjera kosilice

11.1 Provjera upravljačkih elemenata

Zaporni gumb i drška za pokretanje

- ▶ Izvadite akumulator.
- ▶ Pritisnite pa otpustite zaporni gumb.
- ▶ Potpuno povucite dršku za pokretanje u smjeru upravljača pa je otpustite.

- ▶ Ako se zaporni gumb ili drška za pokretanje teško pritišće/pomiče ili se ne vrati u početni položaj: ne upotrebljavajte kosilicu i obratite se ovlaštenom STIHL trgovcu. Zaporni gumb ili drška za pokretanje je u kvaru.



Uključivanje noževa

- ▶ Umetnite akumulator.
- ▶ Desnom rukom pritisnite zaporni gumb i držite ga pritisnutog.
- ▶ Lijevom rukom potpuno povucite dršku za pokretanje u smjeru upravljača i držite je tako da palac obuhvaća upravljač. Nož se okreće.
- ▶ Ako 3 svjetleće diode trepere crveno: izvadite akumulator i obratite se ovlaštenom trgovcu tvrtke STIHL. U kosilici postoji smetnja.
- ▶ Otpustite zaporni gumb i dršku za pokretanje. Nož se nakon kratkog vremena prestaje okretati.
- ▶ Ako se nož još uvijek okreće: izvadite akumulator i obratite se ovlaštenom trgovcu tvrtke STIHL. Kosilica je neispravna.

11.2 Provjera noža

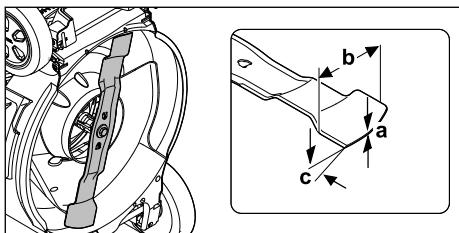
- ▶ Isključite kosilicu i izvadite akumulator.
- ▶ Uspravite kosilicu,  16.1.



- ▶ Izmjerite sljedeće:
 - debljinu a
 - širinu b
 - kut oštrenja c
- ▶ Ako je debljina ili širina noža manja od minimalne debljine/širine: zamijenite nož,  20.2.
- ▶ Ako kut oštrenja nije u skladu s propisanim: naoštrite nož,  20.2.
- ▶ U slučaju nejasnoća: obratite se ovlaštenom trgovcu tvrtke STIHL.

11.3 Provjeriti akumulator

- ▶ Pritisnuti tipkalo na akumulatoru. LED diode svijetle ili svjetlucaju/žmirkaju.

- ▶ Ukoliko LED diode ne svijetle ili ne svjetlucaju/žmirkaju: ne upotrebljavati akumulator i potražiti pomoć stručnog trgovca tvrtke STIHL. U akumulatoru postoji smetnja/kvar.

12 Rad kosilicom

12.1 Držanje i vođenje kosilice



- ▶ Čvrsto držite upravljač objema rukama tako da ga palčevi obuhvaćaju.

12.2 Namještanje visine reza

Moguće je namjestiti 7 visina reza:

- 20 mm = položaj 1
- 30 mm = položaj 2
- 40 mm = položaj 3
- 55 mm = položaj 4
- 70 mm = položaj 5
- 85 mm = položaj 6
- 100 mm = položaj 7

Položaji su navedeni na kosilici.

Namještanje visine reza

- ▶ Isključite kosilicu. Nož se ne smije okretati.
- ▶ Postavite kosilicu na ravnu površinu.

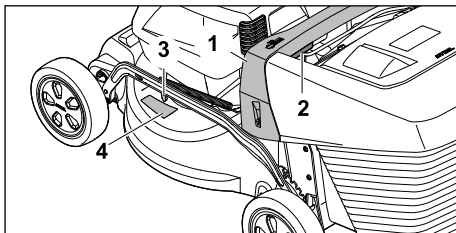

- ▶ Čvrsto držite kosilicu za ručicu (1).
- ▶ Pritisnite i držite polugu (2).
- ▶ Podizanjem i spuštanjem postavite kosilicu u željeni položaj. Trenutačno odabrana visina reza može se očitati na pokazivaču visine reza (3) s pomoću oznake (4).
- ▶ Otpustite polugu (2). Kosilica se uklapa.

12.3 Košnja i malčiranje

Kosilica je opremljena višenamjenskim nožem i može se koristiti za košnju ili malčiranje.

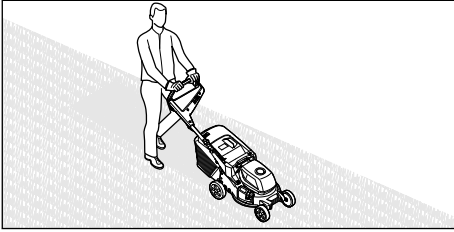

- ▶ Polako i kontrolirano gurajte kosilicu prema naprijed.
- ▶ Ako tijekom košnje ili malčiranja udarite strano tijelo i nož je blokiran:
 - ▶ Isključite kosilicu i izvadite akumulator.
 - ▶ Uvjerite se da su se svi pokretni dijelovi potpuno zaustavili.
 - ▶ Provjerite kosilicu.
 - ▶ Ako su potrebni popravci: obratite se ovlaštenom trgovcu tvrtke STIHL.
- ▶ Ako kosilica počne neuobičajeno jako vibrirati:
 - ▶ Isključite kosilicu i izvadite akumulator.
 - ▶ Provjerite kosilicu.
 - ▶ Provjerite jesu li sve matice, svornjaci i vijci dobro zategnuti.
 - ▶ Ako su potrebni popravci: obratite se ovlaštenom trgovcu tvrtke STIHL.

Za optimalnu izvedbu pridržavajte se preporučene temperaturnih raspona, 20.7.

12.4 Pražnjenje košare za travu

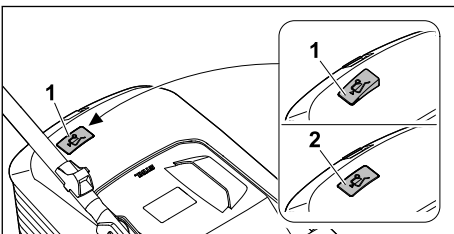

Zračna struja koju proizvodi nož podiže pokazivač razine napunjenosti (1). Kad je košara za travu puna, zračna se struja prekida. Ako je zračna struja preniska, pokazivač razine napunjenosti (2) vraća se u stanje mirovanja. To je znak da treba isprazniti košaru za travu.

Neograničena funkcija pokazivača razine napunjenosti postoji samo pri optimalnoj zračnoj struji. Vanjski utjecaji, kao što su mokra, gusta ili visoka trava, niske razine reza, onečišćenje ili

slično, mogu utjecati na zračnu struju i rad pokazivača razine napunjenosti.

- ▶ Ako se pokazivač razine napunjenosti vrati u stanje mirovanja: Ispraznite košaru za travu.
- ▶ Isključite kosilicu.
- ▶ Skinite košaru za travu.

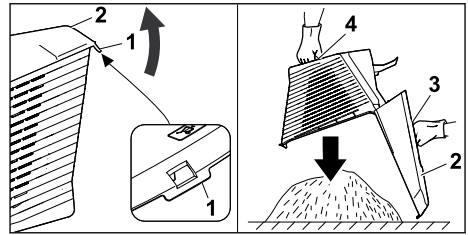

- ▶ Preklomite zaporni jezičac (1).
- ▶ Otklopite gornji dio košare za travu (2) na ručici (3) i držite ga.
- ▶ Drugom rukom čvrsto držite donju dršku (4).
- ▶ Ispraznite košaru za travu.
- ▶ Sklopite košaru za travu.
- ▶ Objesite košaru za travu.

13 Nakon rada

13.1 Nakon rada

- ▶ Isključite kosilicu i izvadite akumulator.
- ▶ Ako je kosilica mokra: pričekajte da se kosilica osuši.
- ▶ Ako je akumulator mokar ili vlažan: Pričekajte da se akumulator osuši, 20.7.
- ▶ Očistite kosilicu.
- ▶ Očistite akumulator.

14 Transport

14.1 Transport kosilice

- ▶ Ako se kosilica premješta na i s područja koje se koši:
 - ▶ Isključite kosilicu.
 - ▶ Nož se ne smije okretati.
 - ▶ Izvadite akumulator.
- ▶ Ako kosilicu treba nagnuti za transport preko površina koje nisu trava:
 - ▶ Isključite kosilicu.
 - ▶ Nož se ne smije okretati.
 - ▶ Izvadite akumulator.

Guranje kosilice

- ▶ Polako i kontrolirano gurajte kosilicu prema naprijed.

Nošenje kosilice

- ▶ Isključite kosilicu.
- ▶ Izvadite akumulator.
- ▶ Nosite zaštitne rukavice.

- ▶ Otkvačite košaru za travu.
- ▶ Otkvačite produženje.

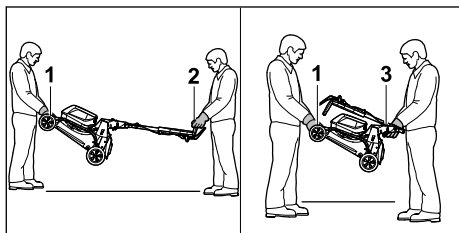

- ▶ Ako se kosilica nosi s otklopljenim upravljačem:
 - ▶ Jedna osoba treba objema rukama pridržavati kosilicu za transportnu dršku (1), a druga osoba objema rukama za upravljač (2).
 - ▶ Kosilicu trebaju podići i nositi dvije osobe.
- ▶ Ako se kosilica nosi sa sklopljenim upravljačem:
 - ▶ Sklapanje upravljača, [12.2](#).
 - ▶ Jedna osoba treba objema rukama pridržavati kosilicu za transportnu dršku (1), a druga osoba objema rukama za ručicu (3).
 - ▶ Kosilicu trebaju podići i nositi dvije osobe.

Transport kosilice u vozilu

- ▶ Osigurajte kosilicu u stajaćem položaju tako da se ne može prevrnuti niti pomicati.

14.2 Transport akumulatora

- ▶ Isključite kosilicu i izvadite akumulator.
- ▶ Osigurajte da je akumulator u sigurnosno ispravnom stanju.
- ▶ Akumulator zapakirajte tako da se ne može pomicati u ambalaži.
- ▶ Osigurajte ambalažu tako da se ona ne može pomicati.

Akumulator podliježe zahtjevima za transport opasne robe. Akumulator je klasificiran kao UN 3480 (litij-ionske baterije) i ispitan je u skladu s priručnikom za ispitivanje i kriterije UN-a, dio III, potpoglavlje 38.3.

Propise o transportu potražite na web-stranici www.stihl.com/safety-data-sheets.

14.3 Transport uređaja za punjenje

- ▶ Izvucite mrežni utikač iz utičnice.
- ▶ Izvadite akumulator.
- ▶ Namotajte priključni vod i pričvrstite na uređaju za punjenje.
- ▶ Ako transportirate uređaj za punjenje u vozilu: osigurajte uređaj za punjenje zateznim trakama, remenjem ili mrežom tako da se ne može prevrnuti niti pomaknuti.

15 Pohranjivanje/skladištenje

15.1 Skladištenje kosilice

- ▶ Isključite kosilicu i izvadite akumulator.
- ▶ Pričekajte da se kosilica ohladi.
- ▶ Ispraznite košaru za travu.
- ▶ Skladištite kosilicu uz ispunjenje sljedećih uvjeta:
 - Kosilica je izvan dometa djece.
 - Kosilica je čista i suha.
 - Kosilica se ne može prevrnuti.
 - Kosilica se ne može otkotrljati.

15.2 Položaj za skladištenje

Kosilica se može sklopiti za uštedu prostora pri skladištenju.

- ▶ Postavite kosilicu na ravnu površinu.
- ▶ Otkvačite košaru za travu.
- ▶ Visinu reza dovedite u najviši položaj. [12.2](#)

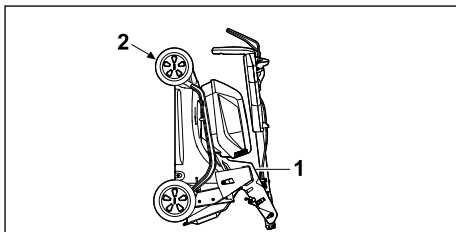

- ▶ Sklopite upravljač. [12.2](#)
- ▶ Čvrsto držite kosilicu jednom rukom za dršku (1), a drugom čvrsto držite transportnu dršku (2) i nagnite unatrag.

15.3 Skladištenje akumulatora

STIHL preporučuje skladištenje akumulatora u stanju punjenja između 40 % i 60 % (2 LED diode svijetle zeleno).

- ▶ Skladištite akumulator uz ispunjenje sljedećih uvjeta:
 - Akumulator je izvan dohvata djece.
 - Akumulator je čist i suh.
 - Akumulator se nalazi u zatvorenoj prostoriji.
 - Akumulator je odvojen od kosilice.
 - Ako se akumulator skladišti u punjaču: izvucite mrežni utikač i skladištite akumulator u stanju punjenja između 40 % i 60 % (2 LED diode svijetle zeleno).
 - Akumulator se ne skladišti izvan navedenih temperaturnih ograničenja, [20.6](#).

UPUTA

- Ako se akumulator ne skladišti kao što je opisano u ovim Uputama za uporabu, može se duboko isprazniti i nepopravljivo oštetiti.
 - ▶ Napunite prazan akumulator prije skladištenja. STIHL preporučuje skladištenje akumulatora u stanju punjenja između 40 % i 60 % (2 LED diode svijetle zeleno).
 - ▶ Skladištite akumulator odvojeno od kosilice.

15.4 Pohrana uređaja za punjenje

- ▶ Izvucite mrežni utikač iz utičnice.

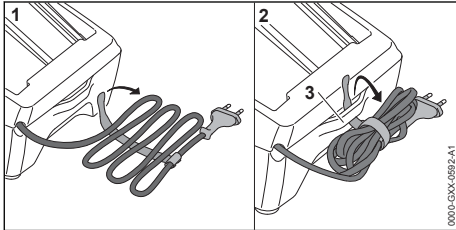

- ▶ Namotajte priključni vod i pričvrstite ga za uređaj za punjenje.
- ▶ Uređaj za punjenje čuvajte tako da budu ispunjeni sljedeći uvjeti:
 - Uređaj za punjenje izvan je dosega djece.
 - Uređaj za punjenje čist je i suh.
 - Uređaj za punjenje u zatvorenoj je prostoriji.
 - Uređaj za punjenje nije ovisan na priključni vod ili na držač (3) za priključni vod.
 - Uređaj za punjenje ne smije se čuvati izvan navedenih temperaturnih ograničenja, 12.0.6.

16 Čistiti**16.1 Uspravljanje kosilice**

- ▶ Isključite kosilicu i izvadite akumulator.
- ▶ Postavite kosilicu na ravnu površinu.
- ▶ Otkvačite košaru za travu.
- ▶ Visinu reza dovedite u najviši položaj, 12.2.
- ▶ Postavite upravljač u najniži položaj, 8.3.

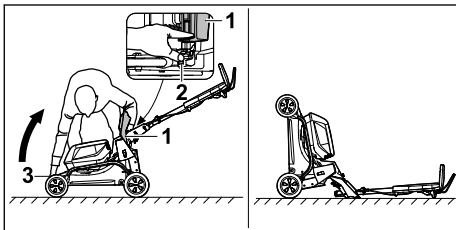

- ▶ Postavite s desne strane pored uređaja.
- ▶ Otvorite i držite zaklopku za izbacivanje (1).

- ▶ Lijevom rukom pritisnite polugu (2) prema dolje i držite.
 - ▶ Desnom rukom čvrsto držite kosilicu za transportnu ručku (3) i nagnite je unatrag.
- Kosilica je stabilna i može se očistiti.

16.2 Čišćenje kosilice

- ▶ Isključite kosilicu i izvadite akumulator.
- ▶ Očistite kosilicu vlažnom krpom.
- ▶ Kanal za izbacivanje očistite mekanom četkom ili vlažnom krpom.
- ▶ Odstranite strana tijela iz otvora za akumulator i očistite otvor za akumulator vlažnom krpom.
- ▶ Očistite električne kontakte u otvoru za akumulator četkicom ili mekanom četkom.
- ▶ Očistite ventilacijske otvore četkicom.
- ▶ Uspravite kosilicu.
- ▶ Očistite područje oko noža i nož drvenim štapićem, mekanom četkom ili vlažnom krpom.

UPUTA

- Čišćenje visokotlačnim čistačem ili mlazom vode može oštetiti uređaj.
 - ▶ Nemojte čistiti uređaj visokotlačnim čistačem ili mlazom vode.

16.3 Čistiti akumulator

- ▶ Akumulator čistiti s vlažnom krpom.

16.4 Čišćenje uređaja za punjenje

- ▶ Izvucite mrežni utikač iz utičnice.
- ▶ Čistite uređaj za punjenje vlažnom krpom.
- ▶ Raspore za prozračivanje čistite kistom.
- ▶ Električne kontakte uređaja za punjenje čistite kistom ili mekanom četkom.

17 Održavati**17.1 Montaža i demontaža noža****17.1.1 Demontaža noža**

- ▶ Isključite kosilicu i izvadite akumulator.
- ▶ Uspravite kosilicu.

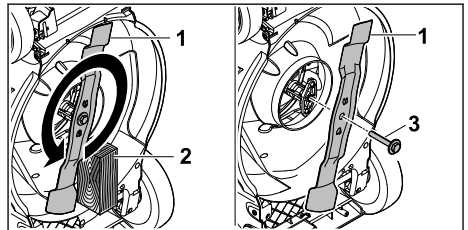

- ▶ Blokirate nož (1) komadom drva (2).
- ▶ Odvijte vijak s podloškom (3) u smjeru strelice i uklonite ga.

- ▶ Skinite nož (1).
- ▶ Odbacite vijak s podloškom (3).
Koristite novi vijak s podloškom za pričvršćiva-
nje noža (1).

17.1.2 Montaža noža

- ▶ Isključite kosilicu i izvadite akumulator.
- ▶ Uspravite kosilicu.

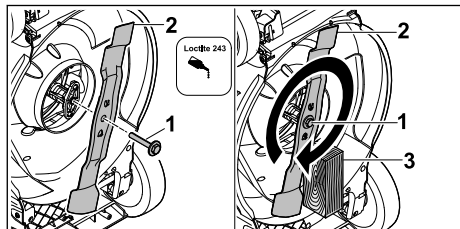

- ▶ Nanesite sredstvo za osiguranje vijaka Loctite 243 na navoj vijka s podloškom (1).
- ▶ Postavite nož (2) tako da izbočenja na kontaktnoj površini zahvaćaju u uture.
- ▶ Uvrnite vijak s podloškom (1).
- ▶ Blokirate nož (2) komadom drva (3).
- ▶ Vijak s podloškom (1) zategnite s momentom pritezanja od 60 Nm

17.2 Oštrenje i uravnotežavanje noža

Za pravilno oštrenje i uravnotežavanje noža potrebno je puno vježbe.

STIHL preporučuje da ovlaštenu trgovca tvrtke STIHL naoštiri i uravnoteži nož.

Aktualne adrese specijaliziranih trgovaca možete pronaći u odgovarajućem nacionalnom predstavništvu tvrtke STIHL www.stihl.com.

19 Odkloniti smetnje/kvarove

19.1 Uklanjanje smetnji kosilice ili akumulatora

Smetnja	Svjetleće diode na akumulatoru	Uzrok	Rješenje
Kosilica se ne pokreće kad je uključena.	1 svjetleća dioda treperi zeleno.	Stanje punjenja akumulatora je prenisko.	▶ Napunite akumulator prema Uputama za uporabu punjača STIHL AL 101, 301, 500.
	1 svjetleća dioda svijetli crveno.	Akumulator je pretopao ili prehladan.	▶ Izvadite akumulator. ▶ Pričekajte da se akumulator ohladi odnosno zagrije.
	3 svjetleće diode trepere crveno.	U kosilici postoji smetnja.	▶ Izvadite akumulator. ▶ Očistite električne kontakte u otvoru za akumulator. ▶ Umetnite akumulator. ▶ Uključite kosilicu.



UPOZORENJE

- Rubovi oštrice noža su oštri. Korisnik se može posjeci.
 - ▶ Nosite zaštitne rukavice.
- ▶ Isključite kosilicu i izvadite akumulator.
- ▶ Uspravite kosilicu.
- ▶ Demontirajte noževе.
- ▶ Naoštirite noževе. Pritom obratite pažnju na kut oštrenja i hladite nož, 20.2.
Nož ne smije poplaviti tijekom oštrenja.
- ▶ Montirajte noževе.
- ▶ U slučaju nejasnoća: obratite se ovlaštenom trgovcu tvrtke STIHL.

18 Popravlјati

18.1 Popravljanje kosilice

Korisnik ne može sam popraviti kosilicu ni nož.

- ▶ Ako su kosilica ili nož oštećeni: ne upotrebljavajte kosilicu ili nož i obratite se ovlaštenom trgovcu tvrtke STIHL.
- ▶ Ako su pločice s napomenama nečitljive ili oštećene: ovlaštenu trgovca tvrtke STIHL treba zamijeniti pločice s napomenama.

18.2 Održavanje i popravljanje uređaja za punjenje

Uređaj za punjenje ne mora se održavati i ne može se popravlјati.

- ▶ Ako je uređaj za punjenje neispravan ili oštećen: zamijenite uređaj za punjenje.
- ▶ Ako je priključni vod neispravan ili oštećen: ne upotrebljavajte uređaj za punjenje i povjerite zamjenu priključnog voda stručnom trgovcu tvrtke STIHL.

Smetnja	Svjetleće diode na akumulatoru	Uzrok	Rješenje
			▶ Ako 3 svjetleće diode još uvijek trepere crveno: ne upotrebljavajte kosilicu i obratite se ovlaštenom trgovcu tvrtke STIHL.
	3 svjetleće diode svijetle crveno.	Kosilica je pretopla.	▶ Izvadite akumulator. ▶ Pričekajte da se kosilica ohladi.
	4 svjetleće diode trepere crveno.	U akumulatoru postoji smetnja.	▶ Izvadite pa umetnite akumulator. ▶ Uključite kosilicu. ▶ Ako 4 svjetleće diode još uvijek trepere crveno: ne upotrebljavajte akumulator i obratite se ovlaštenom trgovcu tvrtke STIHL.
		Električna veza između kosilice i akumulatora je prekinuta.	▶ Izvadite akumulator. ▶ Očistite električne kontakte u otvoru za akumulator. ▶ Umetnite akumulator.
		Kosilica ili akumulator su vlažni.	▶ Izvadite akumulator. ▶ Očistite kosilicu. ▶ Pričekajte da se kosilica ili akumulator osuši,  20.7.
		Otpor na nožu je prevelik.	▶ Namjestite veću visinu reza. ▶ Uključite kosilicu u nižoj travi.
		Područje oko noža je začepljeno.	▶ Očistite kosilicu.
Kosilica se isključuje tijekom rada.	3 svjetleće diode svijetle crveno.	Kosilica je pretopla.	▶ Izvadite akumulator. ▶ Pričekajte da se kosilica ohladi. ▶ Očistite kosilicu. ▶ Nemojte prečesto uključivati kosilicu u kratkom razdoblju. ▶ Namjestite veću visinu reza. ▶ Kosite nižu travu.
		Nož je blokiran.	▶ Izvadite akumulator. ▶ Očistite kosilicu.
		Postoji električna smetnja.	▶ Izvadite pa umetnite akumulator. ▶ Uključite kosilicu.
Kosilica jako vibrira tijekom rada.		Vijak na nožu je otpušten.	▶ Čvrsto stegnite vijak.
		Nož nije pravilno uravnotežen.	▶ Naoštrite i uravnotežite nož.
Pogonsko vrijeme kosilice je prekratko.		Akumulator nije potpuno napunjen.	▶ Potpuno napunite akumulator prema Uputama za uporabu punjača STIHL AL 101, 301, 500 .
		Radni vijek akumulatora je prekoračen.	▶ Zamijenite akumulator.
		Područje oko noža je začepljeno.	▶ Očistite kosilicu.
		Nož je tup ili istrošen.	▶ Naoštrite i uravnotežite nož.
		Otpor na nožu je prevelik.	▶ Namjestite veću visinu reza. ▶ Kosite nižu travu.
Akumulator se zaglavljuje tijekom umetanja u		Vodilice ili električni kontakti u otvoru za akumulator su zaprljani.	▶ Očistite kosilicu.

Smetnja	Svjetleće diode na akumulatoru	Uzrok	Rješenje
otvor za akumulator.			
Postupak punjenja ne pokreće se nakon umetanja akumulatora u punjač.	1 svjetleća dioda svijetli crveno.	Akumulator je pretopao ili prehladan.	<ul style="list-style-type: none"> ▶ Izvadite akumulator. ▶ Pričekajte da se akumulator ohladi odnosno zagrije.
Trava je nejednako pokošena ili je travnjak žut.		Nož je tup ili istrošen.	▶ Naoštrite i uravnotežite nož.
		Otpor na nožu je prevelik.	<ul style="list-style-type: none"> ▶ Namjestite veću visinu reza. ▶ Kosite nižu travu.

19.2 Otklanjati kvarove/smetnje uređaja za punjenje

Ukoliko akumulator nije napunjen i LED dioda na uređaju za punjenje svjetluca/žmirka crveno, električni spoj između uređaja za punjenje i akumulatora je prekinut.

- ▶ Akumulator izvaditi van.
- ▶ Očistiti električne kontakte na uređaju za punjenje.
- ▶ Zamijeniti akumulator.
- ▶ Ukoliko se akumulator i nadalje ne puni i LED dioda na uređaju za punjenje svjetluca/žmirka crveno: ne upotrebljavati uređaj za punjenje i potražiti pomoć stručnog trgovca tvrtke STIHL.

U uređaju za punjenje postoji kvar/smetnja.

- RMA 243.3, RMA 248.3: 3000 /min
- RMA 253.3: 2700 /min
- Vrsta električne zaštite: IPX4

Vrijeme rada potražite na web-stranici www.stihl.com/battery-life.

20.2 Nož

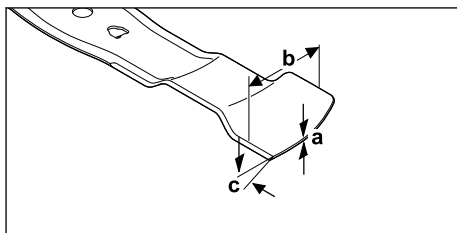

- Minimalna debljina a: 1,6 mm
- Minimalna širina b: 55 mm
- Kut oštrenja c: 30°

20 Tehnički podaci

20.1 Kosilica STIHL RMA 243.3, RMA 248.3, RMA 253.3

- Dopušteni akumulator: STIHL AK
- Težina s košarom za travu i bez akumulatora:
 - RMA 243.3: 26 kg
 - RMA 248.3: 27 kg
 - RMA 253.3: 28 kg
- Težina (m) s košarom za travu i akumulatorima STIHL AK 30 S:
 - RMA 243.3: 28 kg
 - RMA 248.3: 29 kg
 - RMA 253.3: 30 kg
- Maksimalni volumen košare za travu:
 - RMA 243.3, RMA 248.3: 52 l
 - RMA 253.3: 55 l
- Širina reza:
 - RMA 243.3: 41 cm
 - RMA 248.3: 46 cm
 - RMA 253.3: 51 cm
- Broj okretaja (n):

20.3 Akumulator STIHL AK

- Akumulatorska tehnologija: litij-ionska
- Napon: 36 V
- Kapacitet u Ah: vidi pločicu s oznakom snage
- Obustava energije u Wh: vidi pločicu s oznakom snage
- Težina u kg: vidi pločicu s oznakom snage

20.4 Uređaj za punjenje STIHL AL 101

- Nazivni napon: vidi pločicu s oznakom snage
- Frekvencija: vidi pločicu s oznakom snage
- Nazivna snaga: vidi pločicu s oznakom snage
- Struja punjenja: vidi pločicu s oznakom snage

Vremena punjenja navedena su pod www.stihl.com/charging-times.

20.5 Produžni vodovi

Ako se upotrebljava produžni vod, njegove kabelaške žile ovisno o naponu i duljini produžnog voda moraju imati najmanje sljedeće poprečne presjeke:

Ako je nazivni napon na pločici s oznakom snage 220 V do 240 V:

- Duljina voda do 20 m: AWG 15 / 1,5 mm²
- Duljina voda od 20 m do 50 m: AWG 13 / 2,5 mm²

Ako je nazivni napon na pločici s oznakom snage 100 V do 127 V:

- Duljina voda do 10 m: AWG 14 / 2,0 mm²
- Duljina voda od 10 m do 30 m: AWG 12 / 3,5 mm²

20.6 Temperaturna ograničenja



UPOZORENJE

- Akumulator nije zaštićen od svih utjecaja okoline. Ako je akumulator izložen određenim utjecajima okoline, može se zapaliti ili eksplozirati. Može doći do teških ozljeda osoba i materijalne štete.
 - ▶ Ne punite akumulator ispod - 20 °C ili iznad + 50 °C.
 - ▶ Nemojte koristiti kosilicu ili akumulator ispod - 20 °C ili iznad + 50 °C.
 - ▶ Nemojte skladištiti kosilicu ili akumulator ispod - 20 °C ili iznad + 70 °C.

20.7 Preporučeni temperaturni rasponi

Za optimalnu učinkovitost kosilice, akumulatora i punjača pridržavajte se sljedećih temperaturnih raspona:

- Punjenje: od + 5 °C do + 40 °C
- Uporaba: - 10 °C do + 40 °C
- Skladištenje: - 20 °C do + 50 °C

Ako se akumulator puni, upotrebljava ili skladišti izvan preporučenih temperaturnih raspona, učinkovitost može biti smanjena.

Ako je akumulator mokar ili vlažan, ostavite ga da se suši najmanje 48 sati na temperaturama iznad +15 °C i ispod +50 °C te ispod 70 % vlažnosti. Viša vlažnost zraka može produljiti vrijeme sušenja.

20.8 Vrijednosti emisija zvuka i vibracija

RMA 243.3

K-vrijednost za razinu zvučnog tlaka iznosi 2 dB(A). K-vrijednost za razinu zvučne snage iznosi 2,2 dB(A). K-vrijednost za vibracije iznosi 0,70 m/s².

- Razina zvučnog tlaka L_{pA} izmjerena prema normi EN IEC 62841-4-3: 76 dB(A)
- Zajamčena razina zvučne snage L_{WAAd} izmjerena prema 2000/14/EC / S.I. 2001/1701: 90 dB(A)
- Vrijednost vibracija a_{hV} upravljača izmjerena prema normi EN IEC 62841-4-3: 1,40 m/s²

RMA 248.3

K-vrijednost za razinu zvučnog tlaka iznosi 2 dB(A). K-vrijednost za razinu zvučne snage iznosi 2,2 dB(A). K-vrijednost za vibracije iznosi 0,90 m/s².

- Razina zvučnog tlaka L_{pA} izmjerena prema normi EN IEC 62841-4-3: 79 dB(A)
- Zajamčena razina zvučne snage L_{WAAd} izmjerena prema 2000/14/EC / S.I. 2001/1701: 95 dB(A)
- Vrijednost vibracija a_{hV} upravljača izmjerena prema normi EN IEC 62841-4-3: 1,80 m/s²

RMA 253.3

K-vrijednost za razinu zvučnog tlaka iznosi 2 dB(A). K-vrijednost za razinu zvučne snage iznosi 2,0 dB(A). K-vrijednost za vibracije iznosi 0,90 m/s².

- Razina zvučnog tlaka L_{pA} izmjerena prema normi EN IEC 62841-4-3: 79 dB(A)
- Zajamčena razina zvučne snage L_{WAAd} izmjerena prema 2000/14/EC / S.I. 2001/1701: 94 dB(A)
- Vrijednost vibracija a_{hV} upravljača izmjerena prema normi EN IEC 62841-4-3: 1,80 m/s²

Navedene vrijednosti vibracija izmjerene su prema standardiziranom postupku ispitivanja i mogu poslužiti za usporedbu električnih uređaja. Stvarne vrijednosti vibracija mogu odstupati od navedenih, ovisno o primjeni. Navedene vrijednosti vibracija mogu poslužiti za prvobitnu procjenu izlaganja vibracijama. Potrebno je procijeniti stvarno izlaganje vibracijama. Pritom je moguće uzeti u obzir i razdoblja u kojima je električni uređaj isključen te ona u kojima je uređaj uključen, ali radi bez opterećenja.

Informacije o usklađenosti s Direktivom o vibracijama za poslodavce 2002/44/EC i S.I. 2005/1093 potražite na web-stranici www.stihl.com/vib.

20.9 REACH

REACH označava EG-odredbu/propis za registriranje, procjenjivanje i dozvolu/dopuštenje primjene kemikalija.

Informacije za ispunjenje REACH odredbe su pod www.stihl.com/reach navedene.

21 Pričuvni dijelovi i pribor

21.1 Zamjenski dijelovi i pribor

STIHL Ovi simboli označavaju originalne zamjenske dijelove društva STIHL i originalni pribor društva STIHL.

STIHL preporučuje uporabu originalnih zamjenskih dijelova društva STIHL i originalnog pribora društva STIHL.

Društvo STIHL unatoč stalnom promatranju tržišta ne može procijeniti zamjenske dijelove i pribor drugih proizvođača u pogledu pouzdanosti, sigurnosti i prikladnosti i STIHL se ne može zauzeti za njihovu primjenu.

Originalni zamjenski dijelovi društva STIHL i originalan pribor društva STIHL dostupni su kod stručnog trgovca društva STIHL.

21.2 Važni rezervni dijelovi

- Nož:
 - RMA 243.3 : WA40 702 0105
 - RMA 248.3 : WA41 702 0105
 - RMA 253.3 : WA42 702 0100
- Vijak noža s podloškom: 0000 951 3505

22 Zbrinjavanje

22.1 Zbrinjavanje kosilice, akumulatora i punjača na otpad

Informacije o zbrinjavanju na otpad možete dobiti od lokalne uprave ili od ovlaštenog trgovca tvrtke STIHL.

Nepravilno zbrinjavanje na otpad može štetiti zdravlju i zagađivati okoliš.

- ▶ Dopremite STIHL proizvode, uključujući ambalažu, na odgovarajuće sabirno mjesto za recikliranje u skladu s lokalnim propisima.
- ▶ Nemojte ih zbrinjavati u kućni otpad.

23 EU-izjava o sukladnosti

23.1 Kosilica STIHL RMA 243.3, RMA 248.3, RMA 253.3

STIHL Tirol GmbH
Hans Peter Stihl-Straße 5
6336 Langkampfen

Austrija

izjavljuje uz samostalnu odgovornost da

- izvedba: akumulatorska kosilica
- tvornička marka: STIHL
- vrsta: RMA 243.3, RMA 248.3, RMA 253.3
- širina reza:
 - RMA 243.3: 41 cm
 - RMA 248.3: 46 cm
 - RMA 253.3: 51 cm
- serijska oznaka:
 - RMA 243.3: WA20
 - RMA 248.3: WA21
 - RMA 253.3: WA22

odgovara relevantnim odredbama Direktiva 2000/14/EC, 2006/42/EC, 2014/30/EU i 2011/65/EU te da je razvijena i proizvedena u skladu s verzijama sljedećih normi koje su na snazi na dan proizvodnje: EN 62841-1, EN IEC 62841-4-3, EN 55014-1 i EN 55014-2.

Prijavljeno tijelo:
TÜV Rheinland LGA Products GmbH
Tillystraße 2
90431 Nürnberg, DE

Izmjerena i zajamčena razina zvučne snage utvrđena je u skladu s Direktivom 2000/14/EC, prilog VIII.

- Izmjerena razina zvučne snage:
 - RMA 243.3: 88,2 dB(A)
 - RMA 248.3: 93,2 dB(A)
 - RMA 253.3: 92,4 dB(A)
- Jamčena razina zvučne snage:
 - RMA 243.3: 90 dB(A)
 - RMA 248.3: 95 dB(A)
 - RMA 253.3: 94 dB(A)

Tehnička dokumentacija pohranjena je u tvrtki STIHL Tirol GmbH.

Godina proizvodnje i broj stroja navedeni su na kosilici.

Langkampfen, 11.12.2023

STIHL Tirol GmbH

zastupa 

Matthias Fleischer, Voditelj razvoja proizvoda



zastupa

Sven Zimmermann, Glavni voditelj odjela za osiguranje kvalitete

24 UKCA izjava o sukladnosti

24.1 Kosilica STIHL RMA 243.3, RMA 248.3, RMA 253.3

STIHL Tirol GmbH
Hans Peter Stihl-SträÙe 5
6336 Langkampfen

Austrija

izjavljuje uz samostalnu odgovornost da

- izvedba: akumulatorska kosilica
- tvornička marka: STIHL
- vrsta: RMA 243.3, RMA 248.3, RMA 253.3
- širina reza:
 - RMA 243.3: 41 cm
 - RMA 248.3: 46 cm
 - RMA 253.3: 51 cm
- serijska oznaka:
 - RMA 243.3: WA20
 - RMA 248.3: WA21
 - RMA 253.3: WA22

odgovara relevantnim propisima UK-a Noise Emission in the Environment by Equipment for use Outdoors Regulations 2001, Supply of Machinery (Safety) Regulations 2008, Electro-magnetic Compatibility Regulations 2016 i The Restriction of the Use of Certain Hazardous Substances in Electrical and Electronic Equipment Regulations 2012 te je razvijena i proizvedena u skladu s verzijama sljedećih normi koje su na snazi na dan proizvodnje: EN 62841-1, EN IEC 62841-4-3, EN 55014-1 i EN 55014-2.

Prijavljeno tijelo:
TUV Rheinland UK LTD
1011 Stratford Road
Solihull, B90 4BN

Izmjerena i zajamčena razina zvučne snage utvrđena je u skladu s propisom UK-a Noise Emission in the Environment by Equipment for use Outdoors Regulations 2001, Schedule 11.

- Izmjerena razina zvučne snage:
 - RMA 243.3: 88,2 dB(A)
 - RMA 248.3: 93,2 dB(A)
 - RMA 253.3: 92,4 dB(A)
- Jamčena razina zvučne snage:
 - RMA 243.3: 90 dB(A)

- RMA 248.3: 95 dB(A)
- RMA 253.3: 94 dB(A)

Tehnička dokumentacija pohranjena je u tvrtki STIHL Tirol GmbH.

Godina proizvodnje i broj stroja navedeni su na kosilici.

Langkampfen, 11.12.2023

STIHL Tirol GmbH



zastupa

Matthias Fleischer, Voditelj razvoja proizvoda



zastupa

Sven Zimmermann, Glavni voditelj odjela za osiguranje kvalitete

25 Adrese

STIHL – Glavna uprava

ANDREAS STIHL AG & Co. KG
Postfach 1771
D-71307 Waiblingen

STIHL – Uvoznici

BOSNA I HERCEGOVINA

UNIKOMERC d. o. o.
Bišće polje bb
88000 Mostar
Telefon: +387 36 352560
Telefaks: +387 36 350536

HRVATSKA

UNIKOMERC – UVOZ d.o.o..
Sjedište:.
Amruševa 10, 10000 Zagreb
Prodaja:
Ulica Kneza Ljudevita Posavskog 56,
10410 Velika Gorica
Telefon: +385 1 6370010
Telefaks: +385 1 6221569

26 Opće sigurnosne napomene i upute specifične za proizvod

26.1 Uvod

Ovo poglavlje sadrži opće sigurnosne napomene i upute specifične za proizvod propisane i unaprijed formulirane u normi proizvoda.

Uz izuzetak točke c), sigurnosne napomene iz odjeljka Električna sigurnost za izbjegavanje strujnog udara ne vrijede za akumulatorske proizvode tvrtke STIHL.



UPOZORENJE

- **Pročitajte sve sigurnosne napomene, upute, tehničke podatke i pregledajte sve slike u vezi s ovom kosilicom.** Nepridržavanje sljedećih uputa može dovesti do strujnog udara, požara i/ili teških ozljeda. **Čuvajte sve sigurnosne napomene i upute za buduće potrebe.**

26.2 Sigurnost na radnom mjestu

- a) **Održavajte svoj radni prostor čistim i dobro osvijetljenim.** Nered ili neosvijetljena radna područja mogu dovesti do nesreća.
- b) **Ne radite s kosilicom u potencijalno eksplozivnim atmosferama u kojima se nalaze zapaljive tekućine, plinovi ili prašina.** Kosilice proizvode iskre koje mogu zapaliti prašinu ili pare.
- c) **Držite djecu i druge ljude podalje dok upotrebljavate kosilicu.** Ako vam nešto skrene pažnju, možete izgubiti kontrolu nad kosilicom.

26.3 Električna sigurnost

- a) **Utikač kosilice mora odgovarati utičnici.** Utikač se ne smije ni na koji način mijenjati. Ne upotrebljavajte adapterske utikače sa sigurnosno uzemljenim kosilicama. Neizmijenjeni utikači i odgovarajuće utičnice smanjit će rizik od strujnog udara.
- b) **Izbjegavajte kontakt tijela s uzemljenim površinama kao što su cijevi, radijatori, štednjaci i hladnjaci.** Postoji povećana opasnost od strujnog udara ako je vaše tijelo uzemljeno.
- c) **Nemojte upotrebljavati kosilicu po kiši ili u vlažnim uvjetima.** To može povećati opasnost od strujnog udara.
- d) **Nemojte upotrebljavati priključni kabel u svrhe u koje nije namijenjen.** Nikada nemojte

upotrebljavati priključni kabel za nošenje, povlačenje ili isključivanje kosilice. Držite priključni kabel podalje od topline, ulja, oštih rubova ili pokretnih dijelova. Oštećeni ili zapetljani priključni kabeli povećavaju opasnost od strujnog udara.

- e) **Ako radite na otvorenom s kosilicom, upotrebljavajte samo produžne kabele koji su također prikladni za vanjsku upotrebu.** Uporaba produžnog kabela prikladnog za primjenu na otvorenom smanjuje opasnost od strujnog udara.
- f) **Ako je rad kosilice u mokrom okruženju neizbježan, upotrijebite zaštitni prekidač struje pogreške.** Primjena zaštitnog prekidača struje pogreške smanjuje opasnost od strujnog udara.

26.4 Sigurnost ljudi

- a) **Budite oprezni, pazite što radite i koristite zdrav razum kada upravljate kosilicom.** Ne upotrebljavajte kosilicu kada ste umorni ili pod utjecajem droga, alkohola ili lijekova. Trenutak nepažnje tijekom rukovanja kosilicom može dovesti do ozbiljnih ozljeda.
- b) **Nosite osobnu zaštitnu opremu i uvijek nosite zaštitne naočale.** Nošenje osobne zaštitne opreme, kao što su maska za prašinu, protuklizne sigurnosne cipele, kaciga ili štitnik za uši, ovisno o vrsti kosilice i upotrebi, smanjuje opasnost od ozljeda.
- c) **Izbjegavajte nenamjerno pokretanje.** Provjerite je li kosilica isključena prije spajanja na napajanje i/ili priključivanja akumulatora, podizanja ili nošenja. Nošenje kosilice s prstom na prekidaču ili spajanje kosilice na napajanje dok je uključena može dovesti do nesreća.
- d) **Uklonite alate za namještanje ili ključeve prije rada kosilice.** Alat ili ključ zaglavljnjen u rotirajućem dijelu kosilice može prouzročiti ozljede.
- e) **Izbjegavajte zauzimati abnormalan položaj tijela.** Provjerite imate li siguran oslonac i održavajte ravnotežu cijelo vrijeme. To vam daje bolju kontrolu nad kosilicom u neočekivanim situacijama.
- f) **Nosite odgovarajuću odjeću. Ne nosite široku odjeću ili nakit.** Držite kosu i odjeću podalje od pokretnih dijelova. Široka odjeća, nakit ili duga kosa mogu biti zahvaćeni pokretnim dijelovima.

- g) **Ako se uređaji za usisavanje i sakupljanje prašine mogu montirati, oni moraju biti priključeni i ispravno se koristiti.** Upotreba uređaja za usisavanje prašine može smanjiti opasnosti koje nastaju zbog prašine.
- h) **Nemojte se prevariti i zanemariti sigurnosna pravila za kosilicu, čak i ako ste s kosilicom upoznati nakon višekratne uporabe.** Nemarno postupanje može dovesti do ozbiljnih ozljeda u djeliću sekunde.

26.5 Uporaba i njega kosilice

- a) **Nemojte preopteretiti kosilicu. Upotrebljavajte kosilicu koja je namijenjena za određenu vrstu rada.** S odgovarajućom kosilicom možete raditi bolje i sigurnije u navedenom rasponu performansi.
- b) **Nemojte upotrebljavati kosilicu s neispravnim prekidačem.** Kosilica koju nije moguće uključiti ili isključiti opasna je i treba je popraviti.
- c) **Izvučite utikač iz utičnice i/ili uklonite odvojni akumulator prije bilo kakvih namještanja, zamjene priključaka ili spremanja kosilice.** Ova mjera opreza spriječit će slučajno pokretanje kosilice.
- d) **Skladištite nekorišćenu kosilicu izvan dohvata djece. Nemojte dopustiti nikome tko nije upoznat s kosilicom ili tko nije pročitao ove upute da upotrebljava kosilicu za travu.** Kosilice su opasne kada ih koriste neiskusne osobe.
- e) **Pažljivo njegujte kosilicu i priključni alat. Provjerite rade li pokretni dijelovi ispravno i da nisu zaglavljivi, jesu li dijelovi slomljeni ili oštećeni na takav način da je oštećena funkcija kosilice. Oštećene dijelove dajte popraviti prije uporabe kosilice.** Mnoge nesreće događaju se zbog loše održavanih kosilica.
- f) **Održavajte rezni alat ostrim i čistim.** Pravilno održavani rezni alat s ostrim oštricama manje će se zaglavljivati i lakše ih je kontrolirati.
- g) **Koristite kosilicu za travu, priključni alat, pribor itd. prema ovim uputama. Uzmite u obzir uvjete rada i zadatak koji treba obaviti.** Uporaba kosilica u druge svrhe od onih za koje su namijenjene može dovesti do opasnih situacija.
- h) **Držite ručke i površine za držanje suhima, čistima i očišćenima od ulja i masti.** Skliske ručke i površine za držanje onemogućuju siguran rad i kontrolu kosilice u nepredviđenim situacijama.

26.6 Uporaba i njega akumulatorske kosilice

- a) **Akumulatore punite samo punjačima koje preporučuje proizvođač.** Punjač namijenjen za određenu vrstu akumulatora predstavlja opasnost od požara kada se koristi s drugim akumulatorima.
- b) **U kosilicama upotrebljavajte samo za tu svrhu predviđene akumulatore.** Uporaba drugih akumulatora može dovesti do ozljeda i opasnosti od požara.
- c) **Kada se ne upotrebljava, držite akumulator podalje od spajalica, kovanica, ključeva, čavala, vijaka ili drugih malih metalnih predmeta koji bi mogli prouzročiti premošćivanje kontakata.** Kratki spoj između kontakata akumulatora može izazvati opekline ili požar.
- d) **Pogrešna uporaba može prouzročiti curenje tekućine iz akumulatora. Izbjegavajte kontakt s njom. Ako slučajno dođe do kontakta, isperite zahvaćeni dio tijela vodom. Ako tekućina dospje u oči, dodatno potražite liječničku pomoć.** Tekućina koja je iscurila iz akumulatora može prouzročiti nadraženost kože ili opekline.
- e) **Nemojte upotrebljavati oštećen ili modificiran akumulator.** Oštećeni ili modificirani akumulatori mogu se ponašati nepredvidivo i rezultirati požarom, eksplozijom ili opasnošću od ozljeda.
- f) **Ne izlažite akumulator vatri ili visokim temperaturama.** Vatra ili temperature više od 130 °C (265 °F) mogu izazvati eksploziju.
- g) **Slijedite sve upute za punjenje i nikada ne punite akumulator ili kosilicu na akumulatorski pogon izvan temperaturnog raspona navedenog u korisničkom priručniku.** Nepravilno punjenje ili punjenje izvan dopuštenog temperaturnog raspona može uništiti akumulator i povećati opasnost od požara.

26.7 Servis

- a) **Neka kosilicu popravljaju samo kvalificirani stručnjaci koristeći samo originalne rezervne dijelove.** Time se jamči očuvanje sigurnosti kosilice.
- b) **Nikada ne servisirajte oštećene akumulatore.** Svako održavanje akumulatora smiju obavljati samo proizvođač ili ovlaštene službe za korisnike.

26.8 Sigurnosne napomene za akumulatorske kosilice

- a) **Ne koristite kosilicu po lošem vremenu, osobito tijekom gromoljavnog nevremena.** Time se smanjuje opasnost od udara groma.
- b) **Temeljito pregledajte nalaze li se u području rada divlje životinje.** Kosilica pri radu može ozlijediti divlje životinje.
- c) **Temeljito pregledajte područje rada i uklonite sve kamenje, štapove, žice, kosti i druga strana tijela.** Odbačeni dijelovi mogu izazvati ozljede.
- d) **Prije uporabe kosilice uvijek provjerite da žož kosilice i kutija s nožem za košnju nisu istrošeni ili oštećeni.** Istrošeni ili oštećeni dijelovi povećavaju opasnost od ozljeda.
- e) **Redovito provjeravajte istrošenost i habanje naprave za sakupljanje trave.** Istrošena ili oštećena naprava za sakupljanje trave povećava opasnost od ozljeda.
- f) **Ostavite zaštitne pokrove na mjestu. Zaštitni pokrovi moraju biti ispravni i pravilno pričvršćeni.** Labav, oštećen ili neispravan zaštitni pokrov može uzrokovati ozljede.
- g) **Držite otvore za dovod zraka čistima od naslaga.** Blokirani otvori za dovod zraka i naslage mogu prouzročiti pregrijavanje ili opasnost od požara.
- h) **Prilikom rada s kosilicom uvijek nosite zaštitne cipele koje se ne klizu.** Nipošto nemojte raditi bos ili u sandalama. Time ćete smanjiti opasnost od ozljede stopala uslijed kontakta s rotirajućim nožem kosilice.
- i) **Uvijek nosite duge hlače kada radite s kosilicom.** Izložena koža povećava vjerojatnost ozljeda od odbačenih dijelova.
- j) **Nemojte upotrebljavati kosilicu na mokroj travi. Pritom hodajte, nikad nemojte trčati.** Time se smanjuje opasnost od posklizavanja i pada, što može dovesti do ozljeda.
- k) **Nemojte upotrebljavati kosilicu na pretjerano strmim padinama.** Time se smanjuje opasnost od gubitka kontrole, posklizavanja i pada, što može dovesti do ozljeda.
- l) **Provjerite imate li siguran oslonac kada radite na padinama; uvijek radite poprečno u odnosu na padinu, nikada prema gore ili dolje, i budite izuzetno oprezni kada mijenjate smjer rada.** Time se smanjuje opasnost od gubitka kontrole, posklizavanja i pada, što može dovesti do ozljeda.

- m) **Budite posebno oprezni kad pri košnji unatrag ili kad vučete kosilicu prema sebi. Uvijek pazite na okolinu.** Time se smanjuje opasnost od spoticanja tijekom rada.
- n) **Ne dirajte noževe ili druge opasne dijelove koji se još kreću.** Time se smanjuje opasnost od ozljeda pokretnim dijelovima.
- o) **Prije uklanjanja zaglavljenog materijala ili čišćenja kosilice provjerite jesu li svi prekidači isključeni i akumulator odvojen.** Neočekivani rad kosilice može uzrokovati ozbiljne ozljede.

Innehållsförteckning

1	Förord.....	113
2	Information bruksanvisningen.....	114
3	Översikt.....	114
4	Säkerhetsanvisningar.....	116
5	Göra gräsklippare klar att användas.....	123
6	Ladda batteriet och lampor.....	123
7	Sätta ihop gräsklippare.....	124
8	Ställa in gräsklippare för användaren.....	125
9	Sätt in och ta ut batteriet.....	126
10	Starta och stänga av gräsklippare.....	126
11	Kontrollera gräsklippare.....	127
12	Arbeta med gräsklipparen.....	127
13	Efter arbetet.....	128
14	Transport.....	129
15	Förvaring.....	129
16	Rengöring.....	130
17	Underhåll.....	131
18	Reparera.....	131
19	Felavhjälpning.....	132
20	Tekniska data.....	133
21	Reservdelar och tillbehör.....	135
22	Kassering.....	135
23	EU-försäkran om överensstämmelse.....	135
24	UKCA-konformitetsdeklaration.....	136
25	Adresser.....	136
26	Allmänna och produktspecifika säkerhetsanvisningar.....	136

1 Förord

Hej!

Tack för att du valt en produkt från STIHL. Vi utvecklar och tillverkar produkter av mycket hög kvalitet som uppfyller våra kunders behov. Därför är våra produkter mycket säkra även när de belastas mycket.

STIHL ger även en förstklassig service. Hos våra återförsäljare får du kompetent rådgivning och instruktioner samt tekniska råd.

STIHL strävar efter att arbeta på ett sätt som är så hållbart och ansvarsfullt mot naturen som möjligt. Denna bruksanvisning är till för att hjälpa dig att använda din STIHL produkt på ett säkert och miljövänligt sätt över lång tid.

Vi uppskattar ditt förtroende för oss och önskar dig lycka till med din STIHL-produkt.

N. Stihl

Dr Nikolas Stihl

VIKTIGT! LÄS BRUKSANVISNINGEN INNAN DU ANVÄNDER PRODUKTEN OCH SPARA DEN.

2 Information bruksanvisningen

2.1 Gällande dokument

Denna bruksanvisning är en översättning av originalbruksanvisningen från tillverkaren i enlighet med EG-direktivet 2006/42/EC.

De lokala säkerhetsföreskrifterna gäller.

► Läs, förstå och förvara följande dokument, förutom bruksanvisningen:

- Säkerhetsanvisningar batteri STIHL AK
- Bruksanvisning batteriladdare STIHL AL 101, 301, 500
- Säkerhetsinformation för STIHL batterier och produkter med inbyggda batterier: www.stihl.com/safety-data-sheets

2.2 Varningar i texten



FARA

- Varnar för faror som leder till allvarliga skador eller dödsfall.
 - Med åtgärderna kan man förhindra allvarliga skador eller dödsfall.



VARNING

- Varnar för faror som **kan** leda till allvarliga skador eller dödsfall.
 - Med åtgärderna kan man förhindra allvarliga skador eller dödsfall.

OBS!

- Varnar för faror som kan leda till materialskador.
 - Med åtgärderna kan man förhindra materialskador.

2.3 Symboler i texten



Denna symbol hänvisar till ett kapitel i denna bruksanvisning.

3 Översikt

3.1 Gräsklippare och batteri

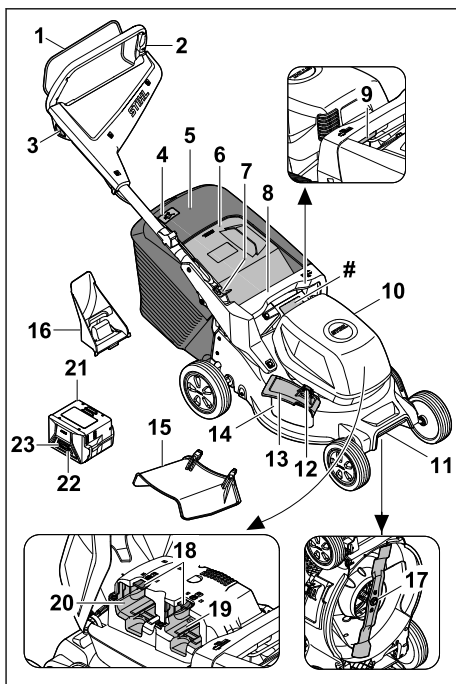

1 Inkopplingsbygel

Inkopplingsbygeln tillsammans med spärrknappen kopplar till och från kniven.

2 Styrhandtag

Styrhandtaget används för att hålla, styra och transportera gräsklipparen.

3 Spärrknapp

Spärrknappen tillsammans med inkopplingsbygeln kopplar till och från kniven.

4 Mängdindikator

Mängdindikatorn visar hur full gräsuppsamlaren är.

5 Gräsupsamlare

Gräsupsamlaren samlar upp det klippta gräset.

6 Utkastlucka

Utkastluckan stänger utkastkanalen.

7 Spak

Spaken används för att ställa in och fälla ned styrhandtaget.

8 Grepp

Greppet används för att hålla gräsklipparen vid inställning av kliphöjden och för transport av gräsklipparen.

9 Spak

Spaken används för att ställa in kliphöjden.

10 Lucka

Luckan täcker batteriet.

11 Transportgrepp

Transportgreppet används för att transportera gräsklipparen.

12 Låsning

Låsningen håller utkastluckan på sidan stängd.

13 Utkastluckan på sidan

Utkastluckan på sidan stänger utkastöppningen på sidan.

14 Utkastöppning på sidan

Utkastöppningen på sidan leder det klippta gräset åt sidan.

15 Förlängning

Förlängningen leder det klippta gräset åt sidan mot marken.

16 Bioklipptillsats

Bioklipptillsatsen stänger utkastkanalen.

17 Kniv

Kniven klipper och bioklipper gräset.

18 Spärrspak

Spärrspaken håller fast batteriet i batterifacket.

19 Batterifack 1

Batterifacket 1 tar upp batteriet.

20 Batterifack 2

Batterifacket 2 tar upp ett bytesbatteri.

21 Batteri

Batteriet försörjer gräsklipparen med energi.

22 Tryckknapp

Tryckknappen aktiverar LED-lamporna på batteriet.

23 LED-lampor

LED-lamporna visar batteriets laddningstillstånd och störningar.

Typskylt med maskinnummer**3.2 Symboler**

Symbolerna kan sitta på gräsklipparen, batteriet och batteriladdaren, och betyder följande:



Garanterad ljudnivå enligt riktlinjen 2000/14/EC i dB(A) för att kunna jämföra produkternas buller.



Starta kniven



Ställ in kliphöjden



Mängdindikator för gräsupsamlare



1 LED-lampa lyser rött. Batteriet är för varmt eller för kallt.



4 LED-lampor blinkar rött. Batteriet har ett fel.



Uppgiften bredvid symbolen anger batteriets energiinnehåll enligt celltillverkarens specifikation. Energiinnehållet som är tillgängligt under användning är lägre.



Kasta inte produkten tillsammans med hushållsavfall.

IPX4 IP-märkning

a.c. Växelström



d.c. Likström



Använd den eldrivna maskinen i ett torrt och slutet utrymme.



Läs, förstå och behåll bruksanvisningen.



Elverktyg med elektrisk skyddsklass II

4 Säkerhetsanvisningar

4.1 Varningssymboler

▲ VARNING

Varningssymbolerna på gräsklipparen eller batteriet betyder följande:



Beakta säkerhetsanvisningarna och deras åtgärder.



Läs, förstå och förvara bruksanvisningen.



Se upp för objekt som slungas ut – håll avstånd och obehöriga borta.



Ta inte på den roterande kniven.



Ta bort batteriet under arbetsstopp, rengöring, transport, förvaring, underhåll eller reparation.



Skydda gräsklipparen mot regn och fukt.



Ta bort batteriet efter användningen.



Skydda batteriet mot värme och öppen eld.



Skydda batteriet mot regn och fukt och doppa det inte i vätska.

4.2 Användning enligt föreskrifterna

Gräsklipparen STIHL RMA 243.3, RMA 248.3 eller RMA 253.3 används för klippning och bioklippning av torrt gräs.

Ett STIHL batteri förser gräsklipparen AK med energi. För att kunna använda alla funktioner utan begränsningar rekommenderar STIHL minst AK 30 S.

▲ VARNING

- Batterier som inte har godkänts för gräsklipparen av STIHL kan orsaka brand och explosion. Detta kan orsaka allvarliga personskador eller dödsfall och saksador.
 - ▶ Använd gräsklipparen med ett batteri STIHL AK .
- Om gräsklipparen eller batteriet inte används enligt föreskrifterna kan detta orsaka allvarliga personskador eller dödsfall och saksador.
 - ▶ Använd gräsklipparen och batteriet enligt beskrivningen i den här bruksanvisningen.

4.3 Krav på användaren

▲ VARNING

- Användare utan introduktion kan inte känna igen och bedöma riskerna med gräsklipparen och batteriet. Detta kan orsaka allvarliga personskador eller dödsfall.
 - ▶ Läs, förstå och förvara bruksanvisningen.
- ▶ Om gräsklipparen eller batteriet lämnas ut till en annan person: skicka med bruksanvisningen.
- ▶ Se till att användaren uppfyller följande krav:
 - Användaren är utbildad.
 - Användaren har inte nedsatt fysisk, sensorisk eller mental förmåga att använda gräsklipparen eller batteriet. Om användaren har nedsatt fysisk, sensorisk eller mental förmåga får användaren endast använda den under uppsikt eller efter instruktioner av en ansvarig person.
 - Användaren kan känna igen och bedöma riskerna med gräsklipparen och batteriet.
 - Användaren är medveten om att vederbörande är ansvarig för olyckor och skador.
 - Användaren är myndig eller utbildas i ett yrke under uppsikt enligt nationella regler.
 - Användaren har fått instruktioner av en STIHL servande fackhandel eller en sakkunnig person innan vederbörande använder gräsklipparen för första gången.
 - Användaren är inte påverkad av alkohol, medicin eller droger.
- ▶ Om något är oklart: kontakta en STIHL servande fackhandel.



4.4 Klädsel och utrustning

▲ VARNING

- Under arbetet kan föremål kastas upp med hög hastighet. Användaren kan skadas.
 - ▶ Använd långbyxor av kraftigt material.
- Under arbetet kan damm virvla upp. Damm som andas in kan skada hälsan och orsaka allergiska reaktioner.
 - ▶ Om damm virvlas upp: använd en dammskyddsmask.
- Olämplig klädsel kan fastna i trä, grenar och gräsklipparen. Användare utan lämplig klädsel kan skadas svårt.
 - ▶ Använd åtsittande klädsel.
 - ▶ Ta av schalar och smycken.
- Under rengöring, underhåll och transport kan användaren komma i kontakt med kniven. Användaren kan skadas.
 - ▶ Använd skyddshandskar.
- Om användaren har olämpliga skor finns en halkrisk. Användaren kan skadas.
 - ▶ Använd stadiga, stängda skor med räfflad sula.
- När kniven slipas kan partiklar slungas iväg. Användaren kan skadas.
 - ▶ Använd åtsittande skyddsglasögon. Lämpliga skyddsglasögon har kontrollerats enligt normen EN 166 eller nationella föreskrifter, och finns att få med motsvarande märkning i handeln.
 - ▶ Använd skyddshandskar.

4.5 Arbetsområde och omgivning

4.5.1 Gräsklippare

▲ VARNING

- Obehöriga personer, barn och djur kan inte känna igen och bedöma riskerna med gräsklipparen och föremål som slungas iväg. Detta kan orsaka allvarliga personskador och saksador.
 - ▶ Håll obehöriga personer, barn och djur borta från arbetsområdet.
 - ▶ Håll ett avstånd till föremål.
 - ▶ Lämna inte gräsklipparen utan tillsyn.
 - ▶ Se till att barn förhindras att leka med gräsklipparen.
- Om användaren arbetar i regn finns en halkrisk. Detta kan orsaka allvarliga personskador eller dödsfall.
 - ▶ Om det regnar: arbeta inte.
- Gräsklipparen är inte skyddad mot vatten. Om den används i regn eller fuktig miljö kan det

leda till en elektrisk stöt. Användaren och gräsklipparen kan skadas.

- ▶ Arbeta inte i regn eller våt miljö.
- ▶ Klipp och bioklipp inte vått gräs.
- Gräsklipparens elektriska komponenter kan orsaka gnistor. Gnistor kan orsaka brand och explosion i en miljö med lättantändliga eller explosiva material. Detta kan orsaka allvarliga personskador eller dödsfall och saksador.
 - ▶ Arbeta inte i en miljö med lättantändliga eller explosiva material.

4.5.2 Batteri

▲ VARNING

- Utomstående personer, barn och djur förstår inte och kan inte bedöma farorna med batteriet. Utomstående personer, barn och djur kan skadas allvarligt.
 - ▶ Utomstående personer, barn och djur måste hållas på avstånd.
 - ▶ Lämna inte batteriet utan uppsikt.
 - ▶ Se till att barn inte kan leka med batteriet.
- Batteriet är inte skyddat mot all påverkan från omgivningen. Batteriet kan börja brinna, explodera eller skadas irreversibelt om det utsätts för viss påverkan från omgivningen. Detta kan orsaka allvarliga personskador och materialeskador.



- ▶ Skydda batteriet mot värme och eld.
- ▶ Kasta inte batteriet i eld.

- ▶ Ladda, använd och förvara inte batteriet utanför de angivna temperaturgränserna,  20.6.



- ▶ Skydda batteriet mot regn och fukt och doppa inte ner det i vätska.

- ▶ Håll batteriet borta från små metalldelar.
- ▶ Utsätt inte batteriet för högt tryck.
- ▶ Utsätt inte batteriet för mikrovågor.
- ▶ Skydda batteriet mot kemikalier och salter.

4.5.3 Laddare

▲ VARNING

- Utomstående personer och barn förstår inte och kan inte bedöma farorna med laddaren och elektrisk ström. Utomstående personer, barn och djur kan skadas allvarligt eller dödas.
 - ▶ Utomstående personer, barn och djur måste hållas på avstånd.
- ▶ Se till att barn inte kommer åt att leka med laddaren.

- Laddaren är inte vattenskyddad. Om man arbetar i regnig eller fuktig miljö kan det leda till en elektrisk stöt. Användaren kan skadas och laddaren kan gå sönder.



- ▶ Får inte användas i regn eller fuktig miljö.

- Laddaren är inte skyddad mot påverkan från omgivningen. Laddaren kan börja brinna eller explodera om den utsätts för viss påverkan från omgivningen. Detta kan orsaka allvarliga personskador och materialskador.
 - ▶ Förvara laddaren i ett stängt och torrt rum.
 - ▶ Använd inte laddaren i brandfarlig eller explosiv miljö.
 - ▶ Ställ inte laddaren på ett brandfarligt underlag.
 - ▶ Använd och förvara inte laddaren utanför de angivna temperaturgränserna, 20.6.
- Man kan snubbla på anslutningskabeln. Personer kan skadas och laddaren kan gå sönder.
 - ▶ Se till att anslutningskabeln ligger platt på golvet.

4.6 Säker användning

4.6.1 Gräsklippare

Gräsklipparen är i säkert bruksskick när följande villkor uppfylls:

- Gräsklipparen är oskadad.
- Gräsklipparen är ren och torr.
- Manöverreglagen fungerar och är oförändrade.
- Om klippning sker och det klippta gräset ska samlas upp i gräsuppsamlaren: Bioklipptillsatsen är borttagen, förlängningen är borttagen och gräsuppsamlaren är rätt fäst.
- Om klippning sker och det klippta gräset ska kastas ut bakåt: gräsuppsamlaren har lossats och utkastluckan är stängd.
- Om klippning sker och det klippta gräset ska ledas i sidled mot marken: gräsuppsamlaren har lossats, bioklipptillsatsen är rätt isatt och förlängningen är rätt fäst.
- Om bioklippning sker: förlängningen och gräsuppsamlaren har lossats och bioklipptillsatsen är rätt isatt.
- Kniven har monterats rätt.
- STIHL originaltillbehör har monterats rätt på denna gräsklippare.

▲ VARNING

- Om batteriladdaren inte är i säkert bruksskick fungerar komponenterna inte längre på rätt

sätt och säkerhetsanordningarna sätts ur spel. Detta kan orsaka allvarliga personskador eller dödsfall.

- ▶ Arbeta med en oskadad gräsklippare.
- ▶ Om gräsklipparen är smutsig eller våt: gör rent gräsklipparen och låt den torka.
- ▶ Förändra inte gräsklipparen.
- ▶ Om manöverreglagen inte fungerar: använd inte gräsklipparen.
- ▶ Om klippning sker och det klippta gräset ska samlas upp i gräsuppsamlaren: ta bort bioklipptillsatsen, lossa förlängningen och fäst gräsuppsamlaren enligt beskrivningen i denna bruksanvisning.
- ▶ Om klippning sker och det klippta gräset ska ledas i sidled mot marken: lossa gräsuppsamlaren, sätt i bioklipptillsatsen och förlängningen enligt beskrivningen i denna bruksanvisning.
- ▶ Om bioklippning sker: lossa förlängningen och gräsuppsamlaren, och sätt i bioklipptillsatsen enligt beskrivningen i denna bruksanvisning.
- ▶ Montera STIHL originaltillbehör på denna gräsklippare.
- ▶ Montera kniven enligt beskrivningen i denna bruksanvisning.
- ▶ Montera tillbehöret enligt beskrivningen i denna bruksanvisning eller i tillbehörets bruksanvisning.
- ▶ Stick inte in föremål i gräsklipparens öppningar.
- ▶ Byt ut utslitna eller skadade informationsskyltar.
- ▶ Om något är oklart: kontakta en STIHL servande fackhandel.

4.6.2 Kniv

Kniven är i säkert bruksskick när följande villkor uppfylls:

- Kniven och komponenterna är oskadade.
- Kniven är inte deformerad.
- Kniven har monterats rätt.
- Kniven har slipats rätt.
- Kniven är gradfri.
- Kniven har balanserats rätt.
- Knivens minsta bredd har inte underskridits, 20.2.
- Slipvinkeln är rätt, 20.2.

▲ VARNING

- Om kniven inte är i säkert bruksskick kan delar lossna och slungas iväg. Detta kan orsaka allvarliga personskador.
 - ▶ Arbeta med en oskadad kniv och oskadade komponenter.

- ▶ Montera kniven rätt.
- ▶ Slipa kniven rätt.
- ▶ Om den minsta tjockleken eller den minsta bredden har underskridits: byt ut kniven.
- ▶ Låt en STIHL servande fackhandel balansera kniven.
- ▶ Om något är oklart: kontakta en STIHL servande fackhandel.

4.6.3 Batteri

Batteriet är säkert att använda när följande uppfylls:

- Batteriet är oskadat.
- Batteriet är rent och torrt.
- Batteriet fungerar och har inte modifierats.

⚠ VARNING

- Om batteriet inte är i ett säkert skick kan det inte längre fungera på ett säkert sätt. Personer kan skadas allvarligt.
 - ▶ Arbeta bara med ett oskadat och fungerande batteri.
 - ▶ Ladda inte trasiga eller skadade batterier.
 - ▶ Rengör batteriet om det är smutsigt.
 - ▶ Låt batteriet torka om det är blött eller fuktigt  4.6.3.
 - ▶ Gör inga ändringar på batteriet.
 - ▶ Stick inte in föremål i hålen på batteriet.
 - ▶ Låt inte de elektriska kontaktarna på batteriet komma i kontakt med metallföremål eftersom det kan leda till kortslutning.
 - ▶ Öppna inte batteriet.
 - ▶ Byt ut utslitna eller skadade informationsskyltar.
- Det kan läcka ut vätska ur ett trasigt batteri. Om vätskan kommer i kontakt med huden eller ögonen kan huden eller ögonen bli irriterade.
 - ▶ Undvik kontakt med vätskan.
 - ▶ Om du fått vätska på huden: Tvätta de berörda ställena med rikligt med vatten och tvål.
 - ▶ Vid kontakt med ögonen: Skölj ögonen med rikligt med vatten i minst 15 minuter och kontakta läkare.
- Ett trasigt eller skadat batteri kan lukta konstigt, ryka eller brinna. Detta kan orsaka allvarliga personskador eller dödsfall och saksador kan uppstå.
 - ▶ Om batteriet luktar konstigt eller ryker: Använd inte batteriet och håll det borta från brännbart material.
 - ▶ Om batteriet börjar brinna, försök att släcka branden med en brandsläckare eller vatten.

4.6.4 Laddare

Laddaren är säker att använda när följande villkor är uppfyllda:

- Laddaren är oskadad.
- Laddaren är ren och torr.

⚠ VARNING

- Vid icke-säker användning fungerar eventuellt inte komponenterna och säkerhetsanordningarna korrekt. Personer kan skadas allvarligt eller förolyckas.
 - ▶ Använd bara en oskadad laddare.
 - ▶ Om laddaren är smutsig eller blöt: Rengör laddaren och låt den torka.
 - ▶ Modifiera inte laddaren.
 - ▶ Stick inte in föremål i hålen på laddaren.
 - ▶ Låt inte de elektriska kontaktarna i laddaren komma i kontakt med metallföremål eftersom det kan leda till kortslutning.
 - ▶ Öppna inte laddaren.

4.7 Arbeta

⚠ VARNING

- Användaren kan inte längre arbeta koncentrerat i vissa situationer. Användaren kan snubbla, ramla och skadas allvarligt.
 - ▶ Arbeta lugnt och med eftertanke.
 - ▶ Om ljuset och synförhållandena är dåliga: använd inte gräsklipparen.
 - ▶ Bara en person får använda gräsklipparen.
 - ▶ Se upp för hinder.
 - ▶ Vält inte gräsklipparen.
 - ▶ Se alltid till att du står stadigt på marken och håller balansen när du arbetar.
 - ▶ Om du känner att du blir trött: ta en paus.
 - ▶ Om du klipper i en sluttning: klipp på tvåren mot sluttningen.
 - ▶ Klipp inte i sluttningar med en stigning på över 25° (46,6 %).
- Användaren kan skära sig på den roterande kniven. Användaren kan skadas allvarligt.
 - ▶ Ta inte på den roterande kniven.
 - ▶ Om kniven blockeras av ett föremål: stäng av gräsklipparen och ta bort batteriet. Först därefter får föremålet tas bort.
- Under arbetet kan vibration uppstå från gräsklipparen.
 - ▶ Använd skyddshandskar.
 - ▶ Lägg in arbetspauser.
 - ▶ Om du känner av cirkulationsrubbingar: kontakta en läkare.
- Om kniven träffar ett främmande föremål under arbetet kan det eller delar av det skadas



eller slungas iväg med hög hastighet. Detta kan orsaka personskador och saksador.

- ▶ Ta bort främmande föremål från arbetsområdet.
- När du släpper inkopplingsbygeln fortsätter kniven rotera en kort tid. Detta kan orsaka allvarliga personskador.
 - ▶ Vänta tills kniven har slutat rotera.
- Om den roterande kniven träffar ett hårt föremål kan det uppstå gnistor. Gnistor kan orsaka brand i en miljö med lättantändliga material. Detta kan orsaka allvarliga personskador eller dödsfall och saksador.
 - ▶ Arbeta inte i en miljö med lättantändliga material.
- Om gräsklipparen ställs på en sluttande yta kan den rulla iväg oavsiktligt. Detta kan orsaka personskador och saksador.
 - ▶ Släpp gräsklipparen endast när den står på en plan yta och inte kan rulla iväg av sig själv.
- Om föremål fästes på styrhandtaget kan gräsklipparen välta pga den extra vikten. Detta kan orsaka personskador och saksador.
 - ▶ Fäst inga föremål på styrhandtaget.

▲ FARA

- Om arbetet sker i närheten av spänningsförande kablar kan kniven komma i kontakt med de spänningsförande kablarna och skada dem. Detta kan orsaka allvarliga personskador eller dödsfall.
 - ▶ Arbeta inte i närheten av spänningsförande kablar.
- Om arbete sker under ett åskväder kan användaren träffas av ett blixtnedslag. Detta kan orsaka allvarliga personskador eller dödsfall.
 - ▶ Vid åskväder: arbeta inte.

4.8 Ladda

▲ VARNING

- Under laddningen kan det bildas lukt eller rök om laddaren är trasig eller defekt. Det kan leda till personskador eller materialskador.
 - ▶ Dra ut kontakten ur eluttaget.
- Laddaren kan överhettas och orsaka brand om värmen inte avleds korrekt. Det kan leda till allvarliga personskador, dödsfall eller materialskador.
 - ▶ Täck inte över laddaren.

4.9 Elanslutning

Det kan uppstå kontakt med strömförande komponenter av följande orsaker:

- Anslutningskabeln eller förlängningskabeln är skadad.
- Anslutningskabelns eller förlängningskabelns kontakt är skadad.
- Eluttaget är inte korrekt installerat.

▲ FARA

- Kontakt med strömförande komponenter kan leda till elstöt. Användaren kan skadas allvarligt eller förolyckas.

- ▶ Kontrollera att anslutningskabeln, förlängningskabeln och kontaktarna är oskadade.



Om anslutningskabeln eller förlängningskabeln är defekt eller skadad:

- ▶ Rör inte vid det skadade stället.
- ▶ Dra ut kontakten ur eluttaget.
- ▶ Berör endast anslutningskabel, förlängningskabel och kontakter med torra händer.
- ▶ Anslut anslutningskabelns eller förlängningskabelns elkontakt till ett korrekt installerat och säkrat eluttag med skyddskontakt.
- ▶ Anslut laddaren via en jordfelsbrytare (30 mA, 30 ms).
- En skadad eller olämplig förlängningskabel kan orsaka elstötar. Personer kan skadas allvarligt eller förolyckas.
 - ▶ Använd en förlängningskabel med rätt ledartvärsnitt,  20.5.

▲ VARNING

- Under laddningen kan fel nätspänning eller fel nätfrekvens leda till överspänning i laddaren. Laddaren kan skadas.
 - ▶ Kontrollera att elnätets nätspänning och nätfrekvens överensstämmer med uppgifterna på laddarens typskylt.
- Om laddaren ansluts till ett grenuttag kan elektriska komponenter överbelastas under laddningen. De elektriska komponenterna kan överhettas och orsaka brand. Detta kan orsaka allvarliga personskador eller dödsfall och saksador kan uppstå.
 - ▶ Säkerställ att de maximala effektingivningarna på grenuttaget inte överskrids av effekten på typskylten för laddaren tillsammans med effekten hos alla övriga elektriska apparater som är anslutna till grenuttaget.
- En felaktigt dragen anslutningskabel och förlängningskabel kan skadas och man kan snubbla. Personer kan skadas och anslutningskabeln eller förlängningskabeln kan skadas.

- ▶ Dra och märk ut anslutningskabeln och förlängningskabeln så att ingen kan snubbla.
- ▶ Dra anslutningskabeln och förlängningskabeln så att de inte spänns eller fastnar.
- ▶ Dra anslutningskabeln och förlängningskabeln så att de inte kan skadas, vikas, krossas eller nötas.
- ▶ Skydda anslutningskabeln och förlängningskabeln från värme, olja och kemikalier.
- ▶ Dra anslutningskabeln och förlängningskabeln på ett torrt underlag.
- Förlängningskabeln blir varm under arbetet. Om värmen inte kan avledas kan det leda till brand.
 - ▶ Om en kabeltrumma används: Linda ut kabeltrumman helt.
- Om det finns elektriska ledningar och rör i väggen kan dessa skadas om laddaren monteras på väggen. Kontakt med elektriska ledningar kan leda till en elektrisk stöt. Detta kan orsaka allvarliga personskador och materialskador.
 - ▶ Kontrollera att det inte finns några elektriska ledningar och rör i väggen på det avsedda stället.
- Om laddaren inte är monterad på väggen på det sätt som beskrivs i denna bruksanvisning kan laddaren eller batteriet falla ner eller så kan laddaren bli för het. Detta kan orsaka personskador och saksador.
 - ▶ Montera laddaren på ett sådant sätt på väggen som det beskrivs i denna bruksanvisning.
- Om laddaren monteras på väggen med batteriet isatt kan batteriet ramla ur laddaren. Detta kan orsaka personskador och saksador.
 - ▶ Montera först laddaren på väggen och sätt sedan in batteriet.

4.10 Transport

4.10.1 Gräsklippare

▲ VARNING

- Under transporten kan gräsklipparen välta eller flytta på sig. Detta kan orsaka personskador och saksador.



- ▶ Ta bort batteriet.

- ▶ Säkra gräsklipparen med spännband, remmar eller ett nät så att den inte kan välta eller flytta på sig.

4.10.2 Batteri

▲ VARNING

- Batteriet är inte skyddat mot all påverkan från omgivningen. Batteriet kan skadas och saksador kan uppstå om batteriet utsätts för specifik miljöpåverkan.
 - ▶ Transportera inte batteriet om det är skadat.
- Batteriet kan välta eller röra sig under transporten. Detta kan orsaka personskador och saksador.
 - ▶ Se till att batteriet inte kan röra sig i förpackningen.
 - ▶ Se till att förpackningen inte kan röra sig.

4.10.3 Laddare

▲ VARNING

- Laddaren kan välta eller röra sig under transporten. Detta kan orsaka personskador och saksador.
 - ▶ Dra ut kontakten ur eluttaget.
 - ▶ Ta ut batteriet.
 - ▶ Säkra laddaren med spännband, remmar eller ett nät så att den inte kan falla eller komma i rörelse.
- Bär inte laddaren i anslutningskabeln. Anslutningskabeln och laddaren kan skadas.
 - ▶ Linda upp anslutningskabeln och fäst den i laddaren.

4.11 Förvaring

4.11.1 Gräsklippare

▲ VARNING

- Barn kan inte känna igen och bedöma riskerna med en gräsklippare. Barn kan skadas allvarligt.



- ▶ Ta bort batteriet.

- ▶ Förvara gräsklipparen utom räckhåll för barn.
- De elektriska kontakterna på gräsklipparen och komponenter av metall kan korrodera pga fukt. Gräsklipparen kan skadas.



- ▶ Ta bort batteriet.

- ▶ Förvara gräsklipparen på en ren och torr plats.

- Om batteriet sitter i under förvaring kan kniven startas av misstag. Detta kan orsaka allvarliga personskador och saksador.



- ▶ Ta bort batteriet.

4.11.2 Batteri

⚠ VARNING

- Barn kan inte känna igen och bedöma riskerna med ett batteri. Barn kan skadas allvarligt.
 - ▶ Förvara batteriet utom räckhåll för barn.
- Batteriet är inte skyddat mot alla omgivningsfaktorer. Om batteriet utsätts för vissa omgivningsfaktorer kan det skadas så att det inte kan repareras.
 - ▶ Förvara batteriet på en ren och torr plats.
 - ▶ Förvara batteriet i ett slutet utrymme.
 - ▶ Förvara inte batteriet tillsammans med gräsklipparen.
 - ▶ Om batteriet förvaras i batteriladdaren: dra ur elkontakten och förvara batteriet med ett laddningstillstånd mellan 40 % och 60 % (2 LED-lampor lyser grönt).
 - ▶ Förvara inte batteriet utanför de angivna temperaturområdena,  20.6.

4.11.3 Laddare

⚠ VARNING

- Barn förstår inte och kan inte bedöma farorna med laddaren. Barn kan skadas allvarligt eller dödas.
 - ▶ Dra ur nätkontakten.
 - ▶ Förvara laddaren utom räckhåll för barn.
- Laddaren är inte skyddad mot påverkan från omgivningen. Laddaren kan skadas om den utsätts för påverkan från omgivningen.
 - ▶ Dra ur nätkontakten.
 - ▶ Om laddaren är varm: Låt laddaren svalna.
 - ▶ Förvara laddaren på en ren och torr plats.
 - ▶ Förvara laddaren i ett stängt rum.
 - ▶ Förvara inte laddaren utanför de angivna temperaturgränserna,  20.6.
- Bär inte laddaren i anslutningskabeln och låt den inte hänga i den. Anslutningskabeln och laddaren kan skadas.
 - ▶ Grip tag och håll laddaren i huset. Det finns ett handtag för att enkelt lyfta laddaren.
 - ▶ Fäst laddaren på väggfästet.

4.12 Rengöring, underhåll och reparation

⚠ VARNING

- Om batteriet sitter i under rengöring, underhåll eller reparation kan kniven startas av misstag. Detta kan orsaka allvarliga personskador och saksador.
 - ▶ Ta bort batteriet.
- Ett kraftigt rengöringsmedel, rengöring med en vattenstråle eller vassa föremål kan skada gräsklipparen, kniven och batteriet. Om gräsklipparen, kniven och batteriet inte rengörs på rätt sätt fungerar komponenterna kanske inte längre och säkerhetsanordningarna sätts ur spel. Detta kan orsaka allvarliga personskador.
 - ▶ Rengör gräsklipparen, kniven och batteriet enligt beskrivningen i denna bruksanvisning.
- Om gräsklipparen, kniven eller batteriet inte repareras eller underhålls på rätt sätt fungerar komponenterna kanske inte längre och säkerhetsanordningarna sätts ur spel. Detta kan orsaka allvarliga personskador eller dödsfall.
 - ▶ Utför inte underhåll eller reparation själv på gräsklipparen och batteriet.
 - ▶ Om underhåll eller reparation måste utföras på gräsklipparen eller batteriet: kontakta en STIHL servande fackhandel.
 - ▶ Utför underhåll på kniven enligt beskrivningen i denna bruksanvisning.
- Under rengöring, underhåll eller reparation av kniven kan användaren skära sig på de vassa eggarna. Användaren kan skadas.
 - ▶ Använd skyddshandskar.
- Kniven kan bli varm under slipningen. Användaren kan bränna sig.
 - ▶ Vänta tills kniven har svalnat.
 - ▶ Använd skyddshandskar.
- Kniven på gräsklipparen är rörlig även vid avstängd motor. Vid underhåll av kniven kan användaren skadas av den rörliga kniven.
 - ▶ Var särskilt försiktig.
 - ▶ Använd skyddshandskar.
- Kniven på gräsklipparen är rörlig. Vid underhåll av kniven kan användaren klämma fingrarna mellan den rörliga kniven och gräsklipparens fasta delar.
 - ▶ Var särskilt försiktig.
 - ▶ Använd skyddshandskar.



- ▶ Ta bort batteriet.

5 Göra gräsklippare klar att användas

5.1 Göra gräsklipparen klar att användas

Innan allt arbete påbörjas måste följande steg utföras:

- ▶ Ta bort förpackningsmaterialet och transport-säkringarna.
- ▶ Se till att följande komponenter är i säkert bruksskick:
 - Gräsklippare, 4.6.
 - Kniv, 4.6.2.
 - Batteri, 4.6.3.
 - Batteriladdare, 4.6.4.
- ▶ Kontrollera batteri, 11.3.
- ▶ Ladda batteri helt, 6.2.
- ▶ Rengöra gräsklippare, 16.2.
- ▶ Kontrollera kniv, 11.2.
- ▶ Fälla upp styrhandtag, 8.1.
- ▶ Ställa in styrhandtag, 8.3.
- ▶ Om klippning sker och det klippta gräset ska samlas upp i gräsupsamlaren:
 - ▶ Lossa förlängning, 7.3.2.
 - ▶ Ta ut bioklipptillsats, 7.2.1.
 - ▶ Fästa gräsupsamlare, 7.1.2.
- ▶ Om klippning sker och det klippta gräset ska ledas i sidled mot marken:
 - ▶ Lossa gräsupsamlare, 7.1.3.
 - ▶ Sätta i bioklipptillsats, 7.2.2.
 - ▶ Fästa förlängning, 7.3.1.
- ▶ Om bioklippning sker:
 - ▶ Lossa förlängning, 7.3.2.
 - ▶ Lossa gräsupsamlare, 7.1.3.
 - ▶ Sätta i bioklipptillsats, 7.2.2.
- ▶ Ställa in klipp höjd, 12.2.
- ▶ Kontrollera manöverreglage, 11.1.
- ▶ Om stegen inte kan utföras: använd inte gräsklipparen och kontakta en STIHL servande fackhandel.

6 Ladda batteriet och lampor

6.1 Montera laddaren på väggen

Laddaren kan monteras på en vägg.

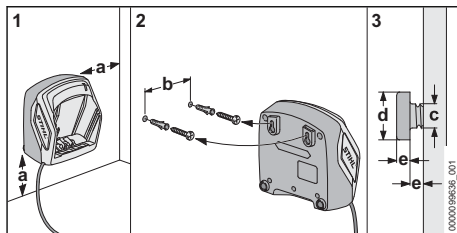

▶ Montera laddaren på väggen enligt följande:

- Lämpligt fastsättningsmaterial används.
- Laddaren är vågrät.
Bibehåll följande mått:
 - a = minst 100 mm
 - b (för AL 101) = 75 mm
 - b (för AL 301) = 100 mm
 - b (för AL 500) = 120 mm
 - c = 4,5 mm
 - d = 9 mm
 - e = 2,5 mm

6.2 Ladda batteriet

Laddningstiden beror på olika faktorer som batteriets temperatur eller omgivningstemperaturen. Följ de rekommenderade temperaturintervallen, 20.7, för optimal prestanda. Den faktiska laddningstiden kan avvika från den angivna laddningstiden. Laddningstiden anges på www.stihl.com/charging-times.

Om kontakten sitter i ett eluttag och batteriet sätts in i laddaren startar laddningen automatiskt. När batteriet är helt laddat stängs laddaren av automatiskt.

Batteriet och laddaren blir varma under laddningen.

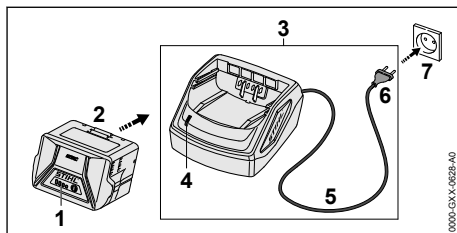

- ▶ Sätt i elkontakten (6) i ett eluttag (7) som du lätt kommer åt.
Laddaren (3) gör ett självtst. Lampan (4) lyser grönt i ca 1 sekund och rött i ca 1 sekund.
- ▶ Dra anslutningskabeln (5).

- ▶ Sätt i batteriet (2) i laddarens (3) styrningar och tryck in det så långt det går. LED-lampan (4) lyser grönt. LED-lamporna (1) lyser grönt och batteriet (2) laddas.
- ▶ Om LED-lampan (4) och LED-lamporna (1) inte längre lyser: Batteriet (2) är helt laddat och kan tas ut ur laddaren (3).
- ▶ Om laddaren (3) inte längre ska användas: Dra ut elkontakten (6) ur eluttaget (7).

6.3 Visa laddningsnivån

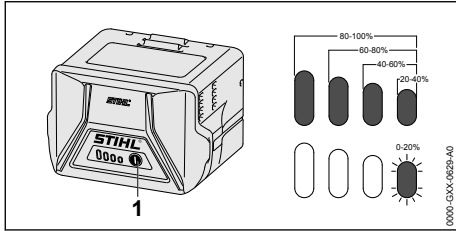

- ▶ Tryck på knappen (1). Lamporna lyser grönt i ca 5 sekunder och visar laddningsnivån.
- ▶ Om höger lampa blinkar grönt: Ladda batteriet.

6.4 LED-lampor på batteriet

LED-lamporna kan visa batteriets laddningstillstånd och störningar. LED-lamporna kan lysa eller blinka grönt och rött.

När LED-lamporna lyser eller blinkar grönt visas laddningstillståndet.

- ▶ Om LED-lamporna blinkar rött: Åtgärda störningarna, 19.1. Gräsklipparen eller batteriet har en störning.

6.5 Lampan på laddaren

Lampan visar laddarens status.

Om lampan lyser grönt laddas batteriet.

- ▶ Om lampan blinkar rött: Åtgärda fel. Fel på laddaren.

7 Sätta ihop gräsklippare

7.1 Sätta ihop, fästa och lossa gräsupsamlare

7.1.1 Sätta ihop gräsupsamlare

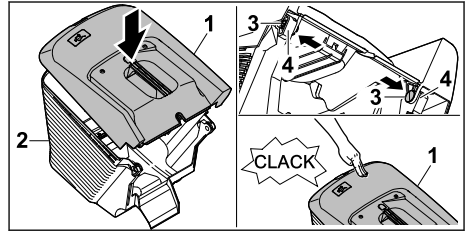

- ▶ Placera gräsupsamlarens överdel (1) på gräsupsamlarens underdel (2).
- ▶ Tryck in bultarna (3) inifrån genom öppningarna (4).
- ▶ Tryck gräsupsamlarens överdel (1) nedåt. Gräsupsamlarens överdel snäpper in hörbart.

7.1.2 Fästa gräsupsamlare

- ▶ Stäng av gräsklipparen.
- ▶ Ställ gräsklipparen på en plan yta.
- ▶ Om förlängningen är fäst: lossa förlängningen.
- ▶ Om bioklipptillsatsen är isatt: ta ut bioklipptillsatsen.

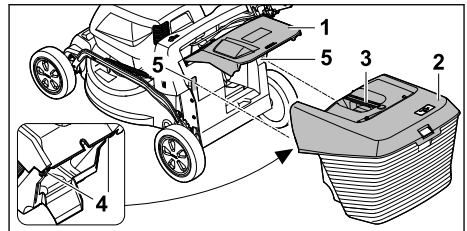

- ▶ Öppna utkastluckan (1) och håll den så.
- ▶ Ta tag i gräsupsamlaren (2) i greppet (3) och fäst den uppifrån med krokarna (4) i fästena (5).
- ▶ Lägg utkastluckan (1) på gräsupsamlaren (2).

7.1.3 Lossa gräsupsamlare

- ▶ Stäng av gräsklipparen.
- ▶ Ställ gräsklipparen på en plan yta.
- ▶ Öppna utkastluckan och håll den så.
- ▶ Ta bort gräsupsamlaren uppåt i greppet.
- ▶ Stäng utkastluckan.

7.2 Ta ut och sätta i bioklipptillsats

7.2.1 Ta ut bioklipptillsats

- ▶ Stäng av gräsklipparen och ta bort batteriet.

- ▶ Ställ gräsklipparen på en plan yta.

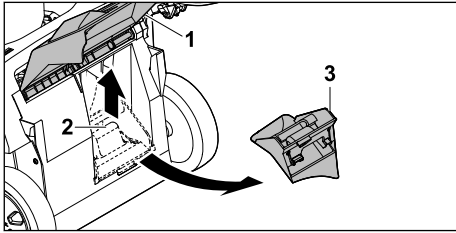

- ▶ Öppna utkastluckan (1) och håll den så.
- ▶ Dra upp spärren (2).
- ▶ Ta ut bioklipptillsatsen (3) ur utkastkanalen.
- ▶ Stäng utkastluckan (1).

7.2.2 Sätta i bioklipptillsats

- ▶ Stäng av gräsklipparen och ta bort batteriet.
- ▶ Ställ gräsklipparen på en plan yta.

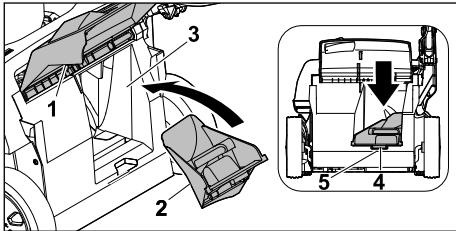

- ▶ Öppna utkastluckan (1) och håll den så.
- ▶ Sätt in bioklipptillsatsen (2) i utkastkanalen (3).
- ▶ Tryck in bioklipptillsatsens låsack (4) i urtaget på huset (5). Spärren snäpper in.
- ▶ Stäng utkastluckan (1).

7.3 Fästa och lossa förlängning

7.3.1 Fästa förlängning

- ▶ Stäng av gräsklipparen och ta bort batteriet.
- ▶ Ställ gräsklipparen på en plan yta.

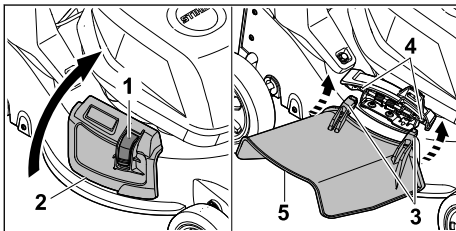

- ▶ Tryck på låsningen (1) och håll den så.
- ▶ Öppna utkastluckan på sidan (2) och håll den så.
- ▶ Fäst kroken (3) nedifrån på axel (4).
- ▶ Placera utkastluckan på sidan (2) på förlängningen (5).

7.3.2 Lossa förlängning

- ▶ Stäng av gräsklipparen och ta bort batteriet.
- ▶ Ställ gräsklipparen på en plan yta.

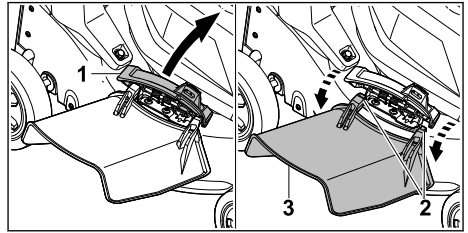

- ▶ Öppna utkastluckan på sidan (1) och håll den så.
- ▶ Lossa kroken (2).
- ▶ Fäll upp förlängningen (3) och ta bort den.
- ▶ Stäng sidoutkastluckan (1).

8 Ställa in gräsklippare för användaren

8.1 Fälla upp styrhandtag

- ▶ Stäng av gräsklipparen och ta bort batteriet.
- ▶ Ställ gräsklipparen på en plan yta.

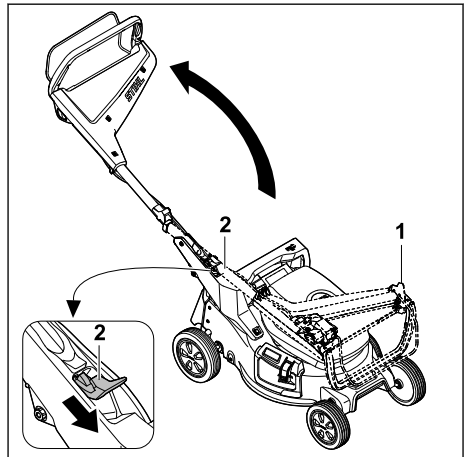

- ▶ Håll fast styrhandtaget (1).
 - ▶ Tryck ned spaken (2) och håll den så.
 - ▶ Fäll upp styrhandtaget (1).
 - ▶ Släpp spaken (2).
- Styrhandtaget snäpper in hörbart.

8.2 Fälla ned styrhandtag

Styrhandtaget kan fällas ned för platsbesparande transport och förvaring.

- ▶ Stäng av gräsklipparen och ta bort batteriet.
- ▶ Ställ gräsklipparen på en plan yta.

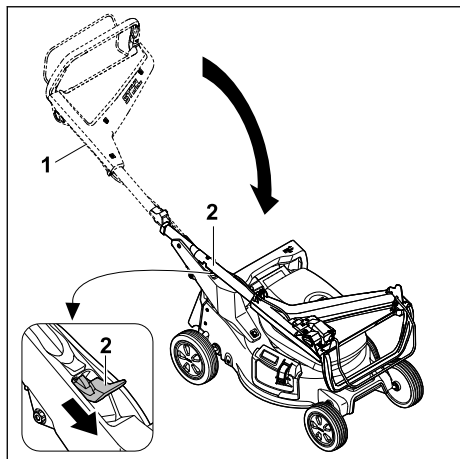

- ▶ Håll fast styrhandtaget (1).
- ▶ Tryck ned spaken (2) och håll den så.
- ▶ Fäll ned styrhandtaget (1).
- ▶ Släpp spaken (2).

Styrhandtaget snäpper in hörbart.

8.3 Ställa in styrhandtag

- ▶ Stäng av gräsklipparen och ta bort batteriet.
- ▶ Ställ gräsklipparen på en plan yta.

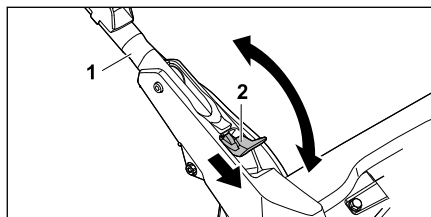

- ▶ Håll fast styrhandtaget (1).
- ▶ Tryck ned spaken (2) och håll den så.
- ▶ Ställ styrhandtaget (1) i önskad position och se till att styrhandtaget snäpper in helt igen.
- ▶ Släpp spaken (2).

9 Sätt in och ta ut batteriet

9.1 Sätta i batteri

- ▶ Ställ gräsklipparen på en plan yta.

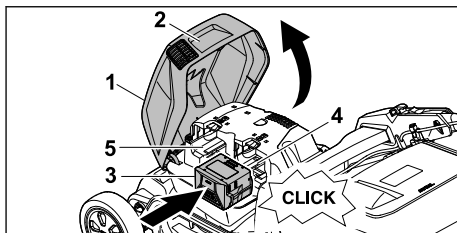

- ▶ Ta tag i luckan (1) i greppet (2), öppna luckan till anslag och håll den så.
- ▶ Tryck in batteriet (3) till anslag i batterifacket 1 (4).
Batteriet snäpper in och är fastlåst.
- ▶ Om ett andra batteri ska tas med: Tryck in batteriet i batterifacket 2 (5).
Batteriet snäpper in och är fastlåst.
- ▶ Stäng luckan (1).

9.2 Ta bort batteri

- ▶ Ställ gräsklipparen på en plan yta.

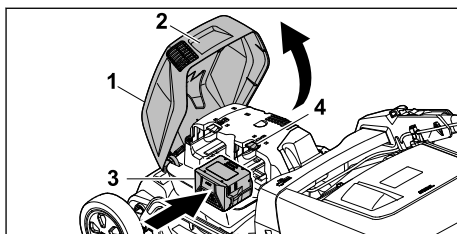

- ▶ Ta tag i luckan (1) i greppet (2), öppna luckan till anslag och håll den så.
- ▶ Håll fast batteriet (3) och tryck på låsspaken (4).
Batteriet är upplåst.
- ▶ Ta bort batteriet (3).
- ▶ Stäng luckan (1).

10 Starta och stänga av gräsklippare

10.1 Starta kniv

- ▶ Vält inte gräsklipparen.
- ▶ Ställ gräsklipparen på en plan yta.

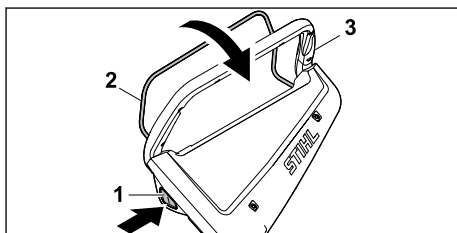

- ▶ Tryck på spärrknappen (1) med höger hand och håll den så.
- ▶ Dra inkopplingsbygeln (2) helt mot styrhandtaget (3) med vänster hand och håll den så att tummen når runt styrhandtaget (3). Kniven roterar.
- ▶ Släpp spärrknappen (1).
- ▶ Håll fast styrhandtaget (3) och inkopplingsbygeln (2) med höger hand så att tummen når runt styrhandtaget (3).

10.2 Stänga av kniven

- ▶ Släpp inkopplingsbygeln.
- ▶ Vänta tills kniven har slutat rotera.
- ▶ Om kniven fortsätter att rotera: ta bort batteriet och kontakta en STIHL-återförsäljare. Gräsklipparen är defekt.

11 Kontrollera gräsklippare

11.1 Kontrollera manöverreglage

Spärrknapp och inkopplingsbygel

- ▶ Ta bort batteriet.
- ▶ Tryck på spärrknappen och släpp den igen.
- ▶ Dra inkopplingsbygeln helt mot styrhandtaget och släpp den igen.
- ▶ Om spärrknappen eller inkopplingsbygeln är trög eller inte fjädrar tillbaka till utgångsläget: använd inte gräsklipparen och kontakta en STIHL servande fackhandel. Spärrknappen eller inkopplingsbygeln är defekt.



Starta kniv

- ▶ Sätt i batteriet.
- ▶ Tryck på spärrknappen med höger hand och håll den så.
- ▶ Dra inkopplingsbygeln helt mot styrhandtaget med vänster hand och håll den så att tummen når runt styrhandtaget. Kniven roterar.
- ▶ Om 3 LED-lampor blinkar rött: ta bort batteriet och kontakta en STIHL servande fackhandel. Gräsklipparen har en störning.
- ▶ Släpp spärrknappen och inkopplingsbygeln. Kniven slutar rotera efter en kort tid.
- ▶ Om kniven fortsätter att rotera: ta bort batteriet och kontakta en STIHL servande fackhandel. Gräsklipparen är defekt.

11.2 Kontrollera kniv

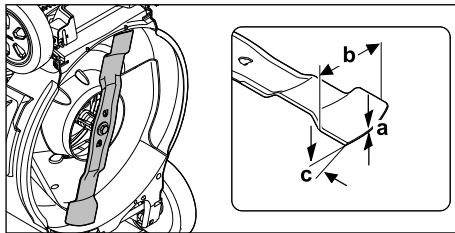
- ▶ Stäng av gräsklipparen och ta bort batteriet.
- ▶ Ställa upp gräsklippare,  16.1.



- ▶ Mät följande:
 - Tjocklek a
 - Bredd b
 - Slipvinkel c
- ▶ Om den minsta tjockleken eller den minsta bredden har underskridits: Byta kniv,  20.2.
- ▶ Om slipvinkeln inte är rätt: Slipa kniv,  20.2.
- ▶ Om något är oklart: kontakta en STIHL servande fackhandel.

11.3 Kontrollera batteriet

- ▶ Tryck på tryckknappen på batteriet. Om lamporna lyser eller blinkar.
- ▶ Om lamporna inte lyser eller blinkar: Använd inte batteriet och uppsök en STIHL-återförsäljare. Fel på batteriet.

12 Arbeta med gräsklipparen

12.1 Hålla fast och styra gräsklippare



- ▶ Håll fast styrhandtaget med båda händerna så att tummarna når runt styrhandtaget.

12.2 Ställa in klipphöjd

7 klipphöjder kan ställas in:

- 20 mm = position 1
- 30 mm = position 2
- 40 mm = position 3
- 55 mm = position 4
- 70 mm = position 5
- 85 mm = position 6
- 100 mm = position 7

Positionerna finns angivna på gräsklipparen.

Ställa in klipphöjd

- ▶ Stäng av gräsklipparen.
- Kniven får inte rotera.
- ▶ Ställ gräsklipparen på en plan yta.

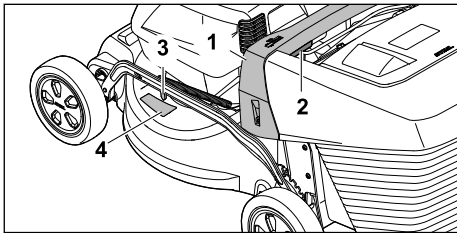

- ▶ Håll fast gräsklipparen i greppet (1).
- ▶ Tryck på spaken (2) och håll den så.
- ▶ Ställ gräsklipparen i önskat läge genom att lyfta eller sänka.
Den aktuella klipphöjden kan avläsas på klipphöjdsindikeringen (3) med hjälp av markeringen (4).
- ▶ Släpp spaken (2).
Gräsklipparen snäpper in.

12.3 Klippning och bioklippning

Gräsklipparen är utrustad med en multkniv och kan användas för klippning eller bioklippning.

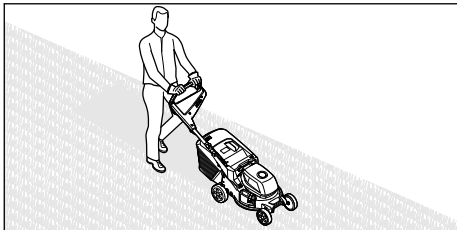

- ▶ Skjut gräsklipparen långsamt och kontrollerat framåt.
- ▶ Om ett främmande föremål träffas under klippningen eller bioklippningen och kniven är blockerad:
 - ▶ Stäng av gräsklipparen och ta bort batteriet.
 - ▶ Se till att alla rörliga delar har stannat helt:
 - ▶ Kontrollera gräsklipparen.
 - ▶ Om reparationer är nödvändiga: kontakta en STIHL servande fackhandel.
- ▶ Om gräsklipparen börjar vibrera kraftigt:
 - ▶ Stäng av gräsklipparen och ta bort batteriet.
 - ▶ Kontrollera gräsklipparen.
 - ▶ Kontrollera att alla muttrar, bultar och skruvar är hårt åtdragna.
 - ▶ Om reparationer är nödvändiga: kontakta en STIHL servande fackhandel.

Beakta följande temperaturområden för en optimal kapacitet 20.7.

12.4 Tömma gräsupsamlare

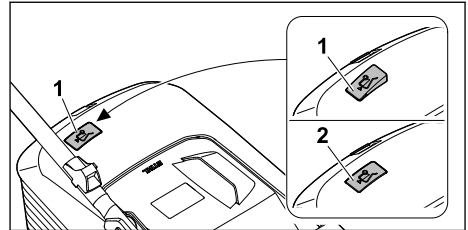

Luftströmmen från kniven lyfter mängdindikatorn (1). När gräsupsamlaren är full stoppas luftströmmen. Om luftströmmen är för liten faller mängdindikatorn (2) tillbaka till viloläget. Detta är en anvisning om att gräsupsamlaren bör tömmas.

Mängdindikatorn fungerar bäst vid optimal luftström. Yttre påverkan som vått, tätt eller högt gräs, låga klipplägen, smuts eller liknande kan påverka luftströmmen och mängdindikatorns funktion negativt.

- ▶ Om mängdindikatorn faller tillbaka till viloläget: Töm gräsupsamlaren.
- ▶ Stäng av gräsklipparen.
- ▶ Lossa gräsupsamlaren.

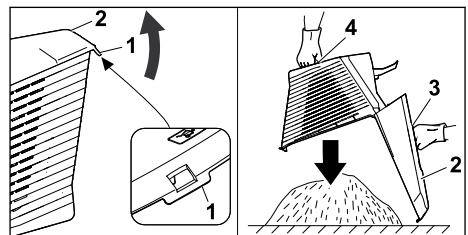

- ▶ Öppna låsspärren (1).
- ▶ Fäll upp gräsupsamlarens överdel (2) i greppet (3) och håll den så.
- ▶ Håll fast i det nedre handtaget (4) med den andra handen.
- ▶ Töm gräsupsamlaren.
- ▶ Stäng gräsupsamlaren.
- ▶ Fäst gräsupsamlaren.

13 Efter arbetet

13.1 Efter arbetet

- ▶ Stäng av gräsklipparen och ta bort batteriet.
- ▶ Om gräsklipparen är våt: låt gräsklipparen torka.

- ▶ Om batteriet är vått eller fuktigt: låt batteriet torka,  20.7.
- ▶ Rengör gräsklipparen.
- ▶ Rengör batteriet.

14 Transport

14.1 Transportera gräsklippare

- ▶ När gräsklipparen flyttas från eller till ytan som ska klippas:
 - ▶ Stäng av gräsklipparen. Kniven får inte rotera.
 - ▶ Ta bort batteriet.
- ▶ Om gräsklipparen måste tippas upp för transport över andra ytor än gräs:
 - ▶ Stäng av gräsklipparen. Kniven får inte rotera.
 - ▶ Ta bort batteriet.

Skjuta gräsklippare

- ▶ Skjut gräsklipparen långsamt och kontrollerat framåt.

Bära gräsklippare

- ▶ Stäng av gräsklipparen.
- ▶ Ta bort batteriet.
- ▶ Använd skyddshandskar.
- ▶ Lossa gräsupsamlaren.
- ▶ Lossa förlängningen.

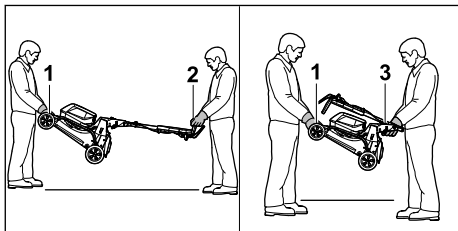

- ▶ Om gräsklipparen bärs med uppfällt styrhandtag:
 - ▶ En person ska hålla fast gräsklipparen i transporthandtaget (1) fram med båda händerna och en person ska hålla fast i styrhandtaget (2) med båda händerna.
 - ▶ Lyft och bär gräsklipparen med två man.
- ▶ Om gräsklipparen bärs med nedfällt styrhandtag:
 - ▶ Fälla ned styrhandtag,  8.2.
 - ▶ En person ska hålla fast gräsklipparen i transporthandtaget (1) fram med båda händerna och en person ska hålla fast i greppet (3) med båda händerna.
 - ▶ Lyft och bär gräsklipparen med två man.

Transportera gräsklipparen i ett fordon

- ▶ Säkra gräsklipparen upprättstående så att den inte välter eller kan flytta på sig.

14.2 Transportera batteri

- ▶ Stäng av gräsklipparen och ta bort batteriet.
- ▶ Se till att batteriet är i säkert bruksskick.
- ▶ Förpacka batteriet på ett sådant sätt i förpackningen att det inte kan röra sig.
- ▶ Säkra förpackningen så att det inte kan röra sig.

Batteriet lyder under kraven för transport av farligt gods. Batteriet klassificeras som UN 3480 (litiumjonbatteri) och är kontrollerat enligt FN-manualen för test och kriterier del III, avsnitt 38.3.

Transportföreskrifterna finns på www.stihl.com/safety-data-sheets.

14.3 Transportera laddaren

- ▶ Dra ut kontakten ur eluttaget.
- ▶ Ta ut batteriet.
- ▶ Linda upp anslutningskabeln och fäst den i laddaren.
- ▶ Om laddaren transporteras i ett fordon: Säkra laddaren med spännband, remmar eller ett nät så att den inte kan falla eller komma i rörelse.

15 Förvaring

15.1 Förvara gräsklippare

- ▶ Stäng av gräsklipparen och ta bort batteriet.
- ▶ Låt gräsklipparen svalna.
- ▶ Töm gräsupsamlaren.
- ▶ Förvara gräsklipparen så att följande villkor uppfylls:
 - Gräsklipparen är utom räckhåll för barn.
 - Gräsklipparen är ren och torr.
 - Gräsklipparen kan inte välta.
 - Gräsklipparen kan inte rulla iväg.

15.2 Förvaringsläge

Gräsklipparen kan fällas ned för platsparande förvaring.

- ▶ Ställ gräsklipparen på en plan yta.
- ▶ Lossa gräsupsamlaren.
- ▶ Ställ klipphöjden i det övre läget.  12.2

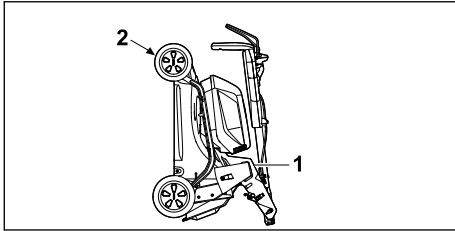

- Fäll ned styrhandtaget. 8.2
- Håll fast gräsklipparen med en hand på greppet (1) och med den andra handen på transporthandtaget (2), och ställ upp den bakåt.

15.3 Förvara batteri

STIHL rekommenderar att batteriet förvaras med ett laddningstillstånd på mellan 40 % och 60 % (2 LED-lampor lyser grönt).

- Förvara batteriet så att följande villkor uppfylls:
 - Batteriet är utom räckhåll för barn.
 - Batteriet är rent och torrt.
 - Batteriet är i ett slutet utrymme.
 - Batteriet är bortkopplat från gräsklipparen.
 - Om batteriet förvaras i batteriladdaren: dra ur elkontakten och förvara batteriet med ett laddningstillstånd mellan 40 % och 60 % (2 LED-lampor lyser grönt).
 - Batteriet förvaras inte utanför de angivna temperaturområdena, 20.6.

OBS!

- Om batteriet inte förvaras enligt beskrivningen i denna bruksanvisning kan batteriet djupurladdas och skadas så att det inte kan repareras.
 - Ladda ett urladdat batteri innan det förvaras. STIHL rekommenderar att batteriet förvaras med ett laddningstillstånd på mellan 40 % och 60 % (2 LED-lampor lyser grönt).
 - Förvara inte batteriet tillsammans med gräsklipparen.

15.4 Förvara laddaren

- Dra ut kontakten ur eluttaget.

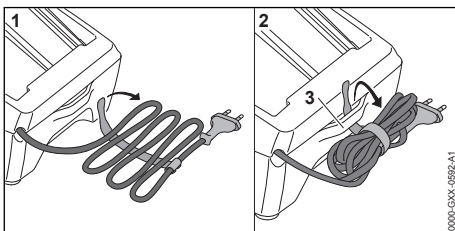

- Linda upp anslutningskabeln och fäst den i laddaren.
- Förvara laddaren enligt följande:
 - Förvara laddaren utom räckhåll för barn.
 - Se till att laddaren är ren och torr.
 - Förvara laddaren i ett stängt rum.
 - Låt inte laddaren hänga i anslutningskabeln eller i fästet (3) för anslutningskabeln.
 - Förvara inte laddaren utanför angivna temperaturgränser, 20.6.

16 Rengöring

16.1 Ställa upp gräsklippare

- Stäng av gräsklipparen och ta bort batteriet.
- Ställ gräsklipparen på en plan yta.
- Lossa gräsupsamlaren.
- Ställa klipphöjd i övre läge, 12.2.
- Ställa styrhandtag i nedre läge, 8.3.

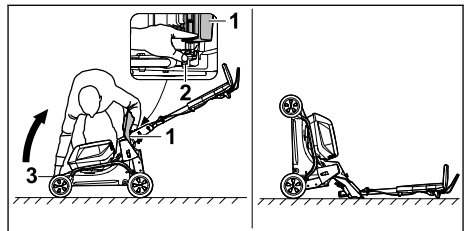

- Ställ till höger om maskinen.
- Öppna utkastluckan (1) och håll den så.
- Tryck ned spaken (2) med vänster hand och håll den så.
- Håll fast gräsklipparen i transporthandtaget (3) med höger hand och ställ upp den bakåt. Gräsklipparen står stabilt och kan rengöras.

16.2 Rengör gräsklipparen

- stäng av gräsklipparen och ta bort batteriet.
- Rengör gräsklipparen med en fuktig trasa.
- Rengör utkastkanalen med en mjuk borste eller en fuktig trasa.
- Ta bort främmande föremål ur batterifacket och rengör batterifacket med en fuktig trasa.
- Rengör elektriska kontakter i batterifacket med en pensel eller en mjuk borste.
- Rengör ventilationsöppningarna med en pensel.
- Ställ upp gräsklipparen.
- Rengör området runt kniven och kniven med en träpinne, en mjuk borste eller en fuktig trasa.

OBS!

- Rengöring med en högtryckstvätt eller vattenstråle kan skada maskinen.
 - ▶ Rengör inte maskinen med en högtryckstvätt eller vattenstråle.

16.3 Rengör batteriet

- ▶ Rengör batteriet med en fuktig trasa.

16.4 Rengör laddaren

- ▶ Dra ut kontakten ur eluttaget.
- ▶ Rengör laddaren med en fuktig trasa.
- ▶ Rengör ventilationsöppningarna med en pensel.
- ▶ Rengör laddarens elektriska kontakter med en pensel eller en mjuk borste.

17 Underhåll**17.1 Demontera och montera kniv****17.1.1 Demontera kniven**

- ▶ Stäng av gräsklipparen och ta bort batteriet.
- ▶ Ställ upp gräsklipparen.

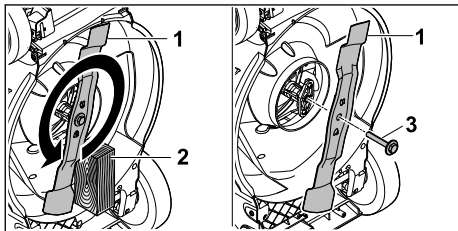

- ▶ Blockera kniven (1) med en träbit (2).
- ▶ Skruva loss skruven med bricka (3) i pilens riktning och ta bort den.
- ▶ Ta bort kniven (1).
- ▶ Kassera skruven med bricka (3).
Använd en ny skruv med bricka för montering av kniven (1).

17.1.2 Montera kniven

- ▶ Stäng av gräsklipparen och ta bort batteriet.
- ▶ Ställ upp gräsklipparen.

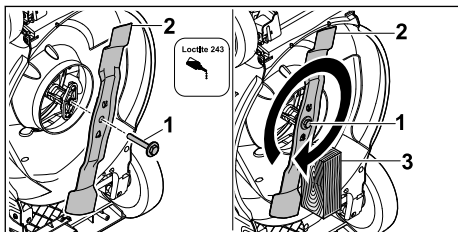

- ▶ Applicera Loctite 243 gänggläsning på gängan på skruven med bricka (1).
- ▶ Placera kniven (2) så att upphöjningarna på anliggningsytan greppar i urtagen.
- ▶ Skruva i skruven med brickan (1).
- ▶ Blockera kniven (2) med en träbit (3).
- ▶ Dra åt skruven med bricka (1) med 60 Nm.

17.2 Slipa och balansera kniven

Det krävs mycket övning för att slipa och balansera kniven på rätt sätt.

STIHL rekommenderar att kniven slipas och balanseras av en STIHL-återförsäljare.

Aktuella adresser till återförsäljare finns att få hos alla nationella STIHL-representanter på www.stihl.com.

**VARNING**

- Knivens eggar är vassa. Användaren kan skära sig.
 - ▶ Använd skyddshandskar.
- ▶ Stäng av gräsklipparen och ta bort batteriet.
- ▶ Ställ upp gräsklipparen.
- ▶ Demontera kniven.
- ▶ Slipa kniven. Samtidigt ska du beakta slipvinkeln och kyla kniven, 20.2.
Kniven får inte bli blå under slipningen.
- ▶ Montera kniven.
- ▶ Om något är oklart: kontakta en STIHL-återförsäljare.

18 Reparera**18.1 Reparera gräsklippare**

Användaren kan inte själv reparera gräsklipparen eller kniven.

- ▶ Om gräsklipparen eller kniven är skadad: använd inte gräsklipparen eller kniven och kontakta en STIHL servande fackhandel.
- ▶ Om informationsskyltarna är oläsliga eller skadade: låt en STIHL servande fackhandel byta ut informationsskyltarna.

18.2 Underhålla och reparera laddaren

Laddaren måste inte underhållas och kan inte repareras.

- ▶ Om laddaren är defekt eller trasig: Byt ut laddaren.
- ▶ Om anslutningskabeln är defekt eller skadad: Använd inte laddaren och låt anslutningskabeln bytas ut av en STIHL-återförsäljare.

19 Felavhjälpning

19.1 Åtgärda störningar på gräsklipparen eller batteriet

Störning	LED-lampor på batteriet	Orsak	Åtgärd
Gräsklipparen startar inte vid inkoppling.	1 LED-lampa blinkar grönt.	Batteriets laddningstillstånd är för lågt.	<ul style="list-style-type: none"> ▶ Ladda batteriet enligt beskrivningen i batteriladdarens bruksanvisning STIHL AL 101, 301, 500 .
	1 LED-lampa lyser rött.	Batteriet är för varmt eller för kallt.	<ul style="list-style-type: none"> ▶ Ta bort batteriet. ▶ Låt batteriet svalna eller värm det.
	3 LED-lampor blinkar rött.	Gräsklipparen har en störning.	<ul style="list-style-type: none"> ▶ Ta bort batteriet. ▶ Rengör de elektriska kontakterna i batterifacket. ▶ Sätt i batteriet. ▶ Starta gräsklipparen. ▶ Om 3 LED-lampor fortfarande blinkar rött: använd inte gräsklipparen och kontakta en STIHL servande fackhandel.
	3 LED-lampor lyser rött.	Gräsklipparen är för varm.	<ul style="list-style-type: none"> ▶ Ta bort batteriet. ▶ Låt gräsklipparen svalna.
	4 LED-lampor blinkar rött.	Batteriet har en störning.	<ul style="list-style-type: none"> ▶ Ta bort batteriet och sätt i det igen. ▶ Starta gräsklipparen. ▶ Om 4 LED-lampor fortfarande blinkar rött: använd inte batteriet och kontakta en STIHL servande fackhandel.
		Elanslutningen mellan gräsklipparen och batteriet är bruten.	<ul style="list-style-type: none"> ▶ Ta bort batteriet. ▶ Rengör de elektriska kontakterna i batterifacket. ▶ Sätt i batteriet.
		Gräsklipparen och batteriet är fuktiga.	<ul style="list-style-type: none"> ▶ Ta bort batteriet. ▶ Rengör gräsklipparen. ▶ Låt gräsklipparen eller batteriet torka, ☞ 20.7.
		Motståndet på kniven är för stort.	<ul style="list-style-type: none"> ▶ Ställ in en högre klipphöjd. ▶ Starta gräsklipparen i lägre gräs.
		Området kring kniven är igensatt.	<ul style="list-style-type: none"> ▶ Rengör gräsklipparen.
Gräsklipparen stängs av under drift.	3 LED-lampor lyser rött.	Gräsklipparen är för varm.	<ul style="list-style-type: none"> ▶ Ta bort batteriet. ▶ Låt gräsklipparen svalna. ▶ Rengör gräsklipparen. ▶ Starta inte gräsklipparen för ofta på kort tid. ▶ Ställ in en högre klipphöjd. ▶ Klipp lägre gräs.
		Kniven är blockerad.	<ul style="list-style-type: none"> ▶ Ta bort batteriet. ▶ Rengör gräsklipparen.
		Det finns en elektrisk störning.	<ul style="list-style-type: none"> ▶ Ta bort batteriet och sätt i det igen. ▶ Starta gräsklipparen.
Gräsklipparen vibrerar kraftigt under drift.		Skruvn på kniven är lös.	<ul style="list-style-type: none"> ▶ Dra åt skruven hårt.
		Kniven har inte balanserats rätt.	<ul style="list-style-type: none"> ▶ Slipa och balansera kniven.
Gräsklipparens drifttid är för kort.		Batteriet är inte fulladdat.	<ul style="list-style-type: none"> ▶ Ladda batteriet helt enligt beskrivningen i batteriladdarens bruksanvisning STIHL AL 101, 301, 500 .

Störning	LED-lampor på batteriet	Orsak	Åtgärd
		Batteriets livslängd har överskridits.	► Byt batteriet.
		Området kring kniven är igensatt.	► Rengör gräsklipparen.
		Kniven är slö eller utsliten.	► Slipa och balansera kniven.
		Motståndet på kniven är för stort.	► Ställ in en högre klipp höjd. ► Klipp lägre gräs.
Batteriet fastnar när det sätts i batterifacket.		Styrningarna eller de elektriska kontakterna i batterifacket är smutsiga.	► Rengör gräsklipparen.
När batteriet sätts in i batteriladdaren startar inte laddningen.	1 LED-lampa lyser rött.	Batteriet är för varmt eller för kallt.	► Ta bort batteriet. ► Låt batteriet svalna eller värm det.
Gräset har en oren klippning eller gräsmattan är gul.		Kniven är slö eller utsliten.	► Slipa och balansera kniven.
		Motståndet på kniven är för stort.	► Ställ in en högre klipp höjd. ► Klipp lägre gräs.

19.2 Åtgärda fel på laddaren

Om batteriet inte laddas och lampan på laddaren blinkar rött är den elektriska anslutningen mellan laddaren och batteriet bruten.

- Ta ut batteriet.
- Rengör de elektriska kontakterna i laddaren.
- Sätt in batteriet.
- Om batteriet fortfarande inte laddas och lampan på laddaren blinkar rött: Använd inte laddaren och uppsök en STIHL-återförsäljare. Fel på laddaren.

- RMA 243.3, RMA 248.3: 52 l
- RMA 253.3: 55 l
- Klippbredd:
 - RMA 243.3: 41 cm
 - RMA 248.3: 46 cm
 - RMA 253.3: 51 cm
- Varvtal (n):
 - RMA 243.3, RMA 248.3: 3000 /min
 - RMA 253.3: 2700 /min
- Elektrisk skyddstyp: IPX4

Användningstiden anges på www.stihl.com/battery-life

20 Tekniska data

20.1 Gräsklippare STIHL RMA 243.3, RMA 248.3, RMA 253.3

- Tillåtet batteri: STIHL AK
- Vikt med gräsuppsamlare och utan batteri:
 - RMA 243.3: 26 kg
 - RMA 248.3: 27 kg
 - RMA 253.3: 28 kg
- Vikt (m) med gräsuppsamlare och batterier STIHL AK 30 S:
 - RMA 243.3: 28 kg
 - RMA 248.3: 29 kg
 - RMA 253.3: 30 kg
- Gräsuppsamlarens max. volym:

20.2 Kniv

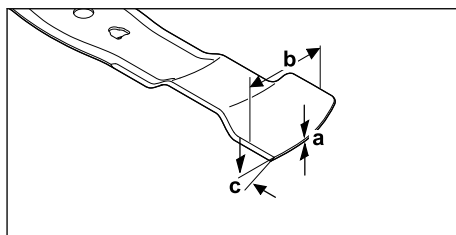

- Min. tjocklek a: 1,6 mm
- Min. bredd b: 55 mm
- Slipvinkel c: 30°

20.3 Batteri STIHL AK

- Batteriteknik: litiumjoner
- Spänning: 36 V
- Kapacitet i Ah: se typskylten
- Energiinnehåll i Wh: se typskylten
- Vikt i kg: se typskylten

20.4 Laddare STIHL AL 101

- Märkspänning: se typskylten
- Frekvens: se typskylten
- Märkeffekt: se typskylten
- Laddström: se typskylten

Laddningstiderna anges på www.stihl.com/charging-times.

20.5 Förlängningskablar

Om en förlängningskabel används måste dess ledningar ha åtminstone följande tvärsnitt, beroende på spänningen och längden på förlängningskabeln:

Om märkspänningen på typskylten är 220 V till 240 V:

- Upp till 20 m lång kabel: AWG 15 / 1,5 mm²
- 20 till 50 m lång kabel: AWG 13 / 2,5 mm²

Om märkspänningen på typskylten är 100 V till 127 V:

- Upp till 10 m lång kabel: AWG 14 / 2,0 mm²
- 10 till 30 m lång kabel: AWG 12 / 3,5 mm²

20.6 Temperaturgränser



VARNING

- Batteriet är inte skyddat mot alla omgivningsfaktorer. Om batteriet utsätts för vissa omgivningsfaktorer kan det börja brinna eller explodera. Detta kan orsaka allvarliga personskador och sakskador.
 - ▶ Ladda inte batteriet under -20 °C eller över +50 °C.
 - ▶ Använd inte gräsklipparen eller batteriet under -20 °C eller över +50 °C.
 - ▶ Förvara inte gräsklipparen eller batteriet under -20 °C eller över +70 °C.

20.7 Rekommenderade temperaturområden

Beakta följande temperaturområden för en optimal kapacitet på gräsklipparen, batterierna och batteriladdaren:

- Laddning: +5 °C till +40 °C
- Användning: -10 °C till +40 °C
- Förvaring: -20 °C till +50 °C

Om batteriet laddas, används eller förvaras utanför de rekommenderade temperaturområdena kan kapaciteten minska.

Om batteriet är vått eller fuktigt ska det torka i minst 48 timmar vid en temperatur över +15 °C och under +50 °C och med en luftfuktighet under 70 %. En högre luftfuktighet kan förlänga torktiden.

20.8 Buller och vibrationsvärden

RMA 243.3

K-värdet för ljudtrycksnivån är 2 dB(A). K-värdet för ljudnivån är 2,2 dB(A). K-värdet för vibrationsvärdet är 0,70 m/s².

- Uppmätt ljudtrycksnivå L_{pA} enligt EN IEC 62841-4-3: 76 dB(A)
- Uppmätt, garanterad ljudnivå L_{WA}d enligt 2000/14/EC / S.I. 2001/1701: 90 dB(A)
- Uppmätt vibrationsvärde a_{hv} enligt EN IEC 62841-4-3, styrhandtag: 1,40 m/s²

RMA 248.3

K-värdet för ljudtrycksnivån är 2 dB(A). K-värdet för ljudnivån är 2,2 dB(A). K-värdet för vibrationsvärdet är 0,90 m/s².

- Uppmätt ljudtrycksnivå L_{pA} enligt EN IEC 62841-4-3: 79 dB(A)
- Uppmätt, garanterad ljudnivå L_{WA}d enligt 2000/14/EC / S.I. 2001/1701: 95 dB(A)
- Uppmätt vibrationsvärde a_{hv} enligt EN IEC 62841-4-3, styrhandtag: 1,80 m/s²

RMA 253.3

K-värdet för ljudtrycksnivån är 2 dB(A). K-värdet för ljudnivån är 2,0 dB(A). K-värdet för vibrationsvärdet är 0,90 m/s².

- Uppmätt ljudtrycksnivå L_{pA} enligt EN IEC 62841-4-3: 79 dB(A)
- Uppmätt, garanterad ljudnivå L_{WA}d enligt 2000/14/EC / S.I. 2001/1701: 94 dB(A)
- Uppmätt vibrationsvärde a_{hv} enligt EN IEC 62841-4-3, styrhandtag: 1,80 m/s²

De angivna vibrationsvärdena har uppmätts med en standardmetod och kan användas för att jämföra eldrivna maskiner. De faktiska vibrationsvärdena som uppstår kan avvika från de angivna värdena beroende på typen av användning. De angivna vibrationsvärdena kan användas för en första uppskattning av vibrationsbelastningen. Den faktiska vibrationsbelastningen måste uppskattas. Samtidigt kan man även beakta tiderna

där den elektriska maskinen är avstängd eller där den är inkopplad men går utan belastning.

Information om uppfyllandet av arbetsgivarriktlinjen Vibration 2002/44/EC och S.I. 2005/1093 anges på www.stihl.com/vib.

20.9 REACH

REACH är en EG-förordning för registrering, bedömning och godkännande av kemikalier.

Information om REACH-direktivet finns på www.stihl.com/reach.

21 Reservdelar och tillbehör

21.1 Reservdelar och tillbehör

STIHL De här symbolerna kännetecknar
 STIHL-originaldelar och STIHL-originaltillbehör.

STIHL rekommenderar att du använder originaldelar och tillbehör från STIHL.

Reservdelar och tillbehör från andra tillverkare kan inte utvärderas av STIHL i fråga om tillförlitlighet, säkerhet och lämplighet trots pågående marknadsobservation och STIHL kan inte ansvara för användningen av dem.

Originaldelar och tillbehör från STIHL kan köpas hos en STIHL-återförsäljare.

21.2 Viktiga reservdelar

- Kniv:
 - RMA 243.3 : WA40 702 0105
 - RMA 248.3 : WA41 702 0105
 - RMA 253.3 : WA42 702 0100
- Knivskruv med bricka: 0000 951 3505

22 Kassering

22.1 Sluthanterta gräsklippare, batteri och batteriladdare

Information om sluthantering finns att få hos lokala myndigheter eller hos en STIHL-servande fackhandel.

En felaktig sluthantering kan skada hälsan och belasta miljön.

- ▶ Lämna in STIHL-produkter inkl. förpackningen till en lämplig återvinningsstation enligt de lokala föreskrifterna.
- ▶ Kasta inte produkterna tillsammans med hushållsavfall.

23 EU-försäkran om överensstämmelse

23.1 Gräsklippare STIHL RMA 243.3, RMA 248.3, RMA 253.3

STIHL Tirol GmbH
Hans Peter Stihl-Straße 5
6336 Langkampfen

Österrike

förklarar på eget ansvar att

- Typ: batterigräsklippare
- Fabrikat: STIHL
- Typ: RMA 243.3, RMA 248.3, RMA 253.3
- Klippbredd:
 - RMA 243.3: 41 cm
 - RMA 248.3: 46 cm
 - RMA 253.3: 51 cm
- Modellnummer:
 - RMA 243.3: WA20
 - RMA 248.3: WA21
 - RMA 253.3: WA22

motsvarar de gällande bestämmelserna i direktiv 2000/14/EC, 2006/42/EC, 2014/30/EU och 2011/65/EU samt är utvecklad och tillverkad enligt följande standarder, vars version var giltig vid respektive produktionsdatum: EN 62841-1, EN IEC 62841-4-3, EN 55014-1 och EN 55014-2.

Deltagandes namn och adress:
TÜV Rheinland LGA Products GmbH
Tillystraße 2
90431 Nürnberg, DE

Bestämningen av den uppmätta och garanterade ljudnivån har utförts enligt riktlinjen 2000/14/EC, bilaga VIII.

- Uppmätt ljudnivå:
 - RMA 243.3: 88,2 dB(A)
 - RMA 248.3: 93,2 dB(A)
 - RMA 253.3: 92,4 dB(A)
- Garanterad ljudnivå:
 - RMA 243.3: 90 dB(A)
 - RMA 248.3: 95 dB(A)
 - RMA 253.3: 94 dB(A)

Tekniska underlag förvaras hos STIHL Tirol GmbH.

Tillverkningsår och maskinnummer finns på gräsklipparen.

Langkampfen, 11.12.2023

STIHL Tirol GmbH

stf. 

Matthias Fleischer, Produktutvecklingschef

stf. 

Sven Zimmermann, Avdelningschef inom kvalitet

24 UKCA-konformitetsdeklaration

24.1 Gräsklippare STIHL RMA 243.3, RMA 248.3, RMA 253.3

STIHL Tirol GmbH
Hans Peter Stihl-Straße 5
6336 Langkampfen

Österrike

förklarar på eget ansvar att

- Typ: batterigräsklippare
- Fabrikat: STIHL
- Typ: RMA 243.3, RMA 248.3, RMA 253.3
- Klippbredd:
 - RMA 243.3: 41 cm
 - RMA 248.3: 46 cm
 - RMA 253.3: 51 cm
- Modellnummer:
 - RMA 243.3: WA20
 - RMA 248.3: WA21
 - RMA 253.3: WA22

motsvarar de gällande bestämmelserna i UK-förordningarna Noise Emission in the Environment by Equipment for use Outdoors Regulations 2001, Supply of Machinery (Safety) Regulations 2008, Electromagnetic Compatibility Regulations 2016 och The Restriction of the Use of Certain Hazardous Substances in Electrical and Electronic Equipment Regulations 2012 samt är utvecklad och tillverkad enligt följande normer, vars version var giltig vid respektive produktionsdatum: EN 62841-1, EN IEC 62841-4-3, EN 55014-1 och EN 55014-2.

Deltagandes namn och adress:
TUV Rheinland UK LTD
1011 Stratford Road
Solihull, B90 4BN

Bestämningen av den uppmätta och garanterade ljudnivån har utförts enligt UK-förordningen Noise Emission in the Environment by Equip-

ment for use Outdoors Regulations 2001, Schedule 11.

- Uppmätt ljudnivå:
 - RMA 243.3: 88,2 dB(A)
 - RMA 248.3: 93,2 dB(A)
 - RMA 253.3: 92,4 dB(A)
- Garanterad ljudnivå:
 - RMA 243.3: 90 dB(A)
 - RMA 248.3: 95 dB(A)
 - RMA 253.3: 94 dB(A)

Tekniska underlag förvaras hos STIHL Tirol GmbH.

Tillverkningsår och maskinnummer finns på gräsklipparen.

Langkampfen, 11.12.2023

STIHL Tirol GmbH

stf. 

Matthias Fleischer, Produktutvecklingschef

stf. 

Sven Zimmermann, Avdelningschef inom kvalitet

25 Adresser

www.stihl.com

26 Allmänna och produktspecifika säkerhetsanvisningar

26.1 Inledning

I detta kapitel återges de allmänna och produktspecifika säkerhetsanvisningarna som föreskrivs och förformuleras i produktstandarden.

Säkerhetsanvisningarna för att undvika elektriska stötar som anges under "Elektrisk säkerhet" är inte användbara på STIHL batteriprodukter, med undantag av punkt c).



VARNING

- **Läs alla säkerhetsanvisningar, anvisningar, illustrationer och tekniska data som medföljer denna gräsklippare.** Underlåtenhet att följa följande anvisningar kan leda till en elektrisk stöt, brand och/eller allvarliga personskador. **Förvara alla säkerhetsanvisningar och anvisningar för framtida bruk.**

26.2 Arbets säkerhet

- a) **Håll arbetsområdet rent och väl upplyst.**
Oordning eller obelysta arbetsområden kan orsaka olyckor.
- b) **Använd inte gräsklipparen i explosiva miljöer där det finns lättantändliga vätskor, gaser eller damm.** Gräsklippare alstrar gnistor som kan antända damm eller ånga.
- c) **Håll barn och andra personer borta när gräsklipparen används.** Du kan förlora kontrollen över gräsklipparen om du är distraherad.

26.3 Elektrisk säkerhet

- a) **Gräsklipparens anslutningskontakt måste passa i eluttaget. Kontakten får inte ändras på något sätt. Använd inte adapterkontakter tillsammans med gräsklippare med skydds-jord.** Oförändrade kontakter och passande eluttag minskar risken för elektriska stötar.
- b) **Undvik kroppskontakt med jordade ytor, t.ex. rör, värmelement, spisar och kylskåp.** Det finns en ökad risk för elektriska stötar om din kropp är jordad.
- c) **Använd inte gräsklipparen i regn.** Detta kan öka risken för elektriska stötar.
- d) **Använd inte anslutningskabeln till annat. Använd aldrig anslutningskabeln till att bära, till att dra eller för att dra ut gräsklipparens kontakt. Håll anslutningskabeln borta från värme, olja, vassa kanter eller rörliga delar.** Skadade eller trassliga anslutningskablar ökar risken för elektriska stötar.
- e) **Använd endast förlängningskablar som även är lämpliga för utomhusbruk när du arbetar utomhus med en gräsklippare.** Användningen av en förlängningskabel som är lämplig för utomhusbruk minskar risken för elektriska stötar.
- f) **Använd en jordfelsbrytare om det är oundvikligt att använda gräsklipparen i fuktig miljö.** Användningen av en jordfelsbrytare minskar risken för elektriska stötar.

26.4 Person säkerhet

- a) **Var uppmärksam, se upp med vad du gör och använd sunt förnuft när du arbetar med en gräsklippare. Använd inte en gräsklippare när du är trött eller påverkad av droger, alkohol eller mediciner.** Ett ögonblick av ouppmärksamhet när du använder gräsklipparen kan leda till allvarliga personskador.

- b) **Använd personlig skyddsutrustning och alltid skyddsglasögon.** När du bär personlig skyddsutrustning, t.ex. dammask, stadiga skor, skyddshjälm eller hörselskydd beroende på gräsklipparens typ och användning, minskar risken för personskador.
- c) **Undvik en oavsiktlig idrifttagning. Se till att gräsklipparen är avstängd innan du ansluter den till strömförsörjningen och/eller batteriet, tar upp den eller bär den.** Om du har fingret på strömbrytaren när du bär gräsklipparen eller ansluter gräsklipparen till strömförsörjningen när den är påslagen kan det leda till olyckor.
- d) **Ta bort inställningsverktyg eller skruvnycklar innan du startar gräsklipparen.** Ett verktyg eller en nyckel som hamnar i en av gräsklipparens roterande delar kan orsaka personskador.
- e) **Undvik en onormal arbetsställning. Se till att du står stadigt och håller balansen hela tiden.** Därmed kan du kontrollera gräsklipparen bättre i oväntade situationer.
- f) **Använd lämpliga kläder. Använd inte löst sittande kläder eller smycken. Håll hår och kläder borta från rörliga delar.** Löst sittande kläder, smycken eller långt hår kan fastna i rörliga delar.
- g) **Om utrustning för dammsugning och uppsamling kan monteras ska den anslutas och användas rätt.** Användning av en dammsugning kan minska riskerna med damm.
- h) **Låt dig inte luras att ignorera gräsklipparens säkerhetsregler, även om du känner till gräsklipparen efter att väl ha använt den många gånger.** Oförsiktigt agerande kan leda till allvarliga personskador inom bråkdelar av en sekund.

26.5 Användning och hantering av gräsklipparen

- a) **Överbelasta inte gräsklipparen. Använd en gräsklippare som är avsedd för arbetet.** Med lämplig gräsklippare arbetar du bättre och säkrare inom det angivna effektområdet.
- b) **Använd inte en gräsklippare vars strömbrytare är defekt.** En gräsklippare som inte längre kan startas eller stängas av är farlig och måste repareras.
- c) **Dra ur kontakten ur eluttaget och/eller ta bort ett löstagbart batteri innan du ställer in utrustningen, byter delar till insatsverktyg eller ställer undan gräsklipparen.** Denna

säkerhetsåtgärder förhindrar att gräsklipparen startar oavsiktligt.

- d) **Förvara oanvända gräsklippare utom räckhåll för barn. Låt aldrig andra personer använda gräsklipparen som inte känner till den eller som inte har läst dessa anvisningar.** Gräsklippare är farliga om de används av oerfarna personer.
- e) **Ta väl hand om gräsklipparen och insatsverktygen. Kontrollera att rörliga delar fungerar felfritt och inte har fastnat, att delar inte är trasiga eller skadade så att gräsklipparens funktion påverkas negativt. Låt skadade delar repareras innan gräsklipparen används.** Många olyckor orsakas pga dåligt underhåll av gräsklippare.
- f) **Håll klippverktyg vassa och rena.** Klippverktyg som tas väl omhand har vassa eggar som fastnar mindre och är lättare att styra.
- g) **Använd gräsklippare, insatsverktyg, tillbehör osv. enligt dessa anvisningar. Ta då hänsyn till arbetsförhållandena och arbetet som ska utföras.** Användningen av gräsklippare för andra ändamål än de som de är avsedda för kan orsaka farliga situationer.
- h) **Håll grepp och greppytor torra, rena och fria från olja och fett.** Hala grepp och greppytor gör det inte möjligt att använda och kontrollera gräsklipparen på ett säkert sätt i oförutsedda situationer.

26.6 Användning och hantering av den batteridrivna gräsklipparen

- a) **Ladda batterierna endast med batteriladdare som rekommenderas av tillverkaren.** En batteriladdare som är avsedd för en viss typ av batteri kan orsaka brandrisk när den används med andra batterier.
- b) **Använd endast avsedda batterier i gräsklipparna.** Användningen av andra batterier kan orsaka personskadorna och brandrisk.
- c) **Håll det oanvända batteriet borta från gem, mynt, nycklar, spikar, skruvar eller andra små metallföremål som kan leda till en överbrygning av kontaktarna.** En kortslutning mellan batterikontaktarna orsakar brännskador eller brand.
- d) **Vid en felaktig användning kan vätska komma ut ur batteriet. Undvik att komma i kontakt med den. Spola med vatten vid tillfälligt kontakt. Ta dessutom kontakt med en läkare om vätskan hamnar i ögonen.** Batteri-

vätska som kommer ut kan orsaka hudirritationer eller brännskador.

- e) **Använd inte ett skadat eller förändrat batteri.** Skadade eller förändrade batterier kan bete sig oförutsägbart och orsaka brand, explosion eller personskadorna.
- f) **Utsätt inte ett batteri för öppen eld eller för höga temperaturer.** Öppen eld eller temperaturer över 130 °C (265 °F) kan orsaka en explosion.
- g) **Följ alla laddningsanvisningar och ladda aldrig batteriet eller den batteridrivna gräsklipparen utanför temperaturområdet som anges i bruksanvisningen.** Felaktig laddning eller laddning utanför det godkända temperaturområdet kan förstöra batteriet och öka risken för brand.

26.7 Service

- a) **Låt gräsklipparen endast repareras av kvalificerad personal och endast med originalreservdelar.** Därmed garanteras att gräsklipparens säkerhet bibehålls.
- b) **Genomför aldrig underhåll på skadade batterier.** Allt underhåll av batterier bör endast utföras av tillverkaren eller auktoriserade servicecenter.

26.8 Säkerhetsanvisningar för batteridrivna gräsklippare

- a) **Använd inte gräsklipparen i dåligt väder, särskilt inte vid åska.** Detta minskar risken för att bli träffad av blixten.
- b) **Kontrollera arbetsområdet noggrant med avseende på vilda djur.** Vilda djur kan skadas av gräsklipparen.
- c) **Kontrollera arbetsområdet noggrant och ta bort alla stenar, pinnar, trådar, ben och andra främmande föremål.** Delar som slungas iväg kan orsaka personskadorna.
- d) **Kontrollera alltid att kniven och klippaggregatet inte är slitna eller skadade innan gräsklipparen används.** Slitna eller skadade delar ökar risken för personskadorna.
- e) **Kontrollera gräsuppsamlaren regelbundet med avseende på slitage.** En slitna eller skadad gräsklippare ökar risken för personskadorna.
- f) **Låt skyddskåporna sitta kvar. Skyddskåporna måste fungera och sitta fast ordentligt.** En lös, skadad eller felaktigt fungerande skyddskåpa kan orsaka personskadorna.

- g) **Håll luftintagsöppningarna fria från avlagringar.** Blockerade luftintag och avlagringar kan orsaka överhettning eller brandrisk.
- h) **Använd alltid stadiga skor när gräsklipparen är i drift. Arbeta inte barfota eller med öppna sandaler.** Därmed minskar risken för fotskador vid kontakt med den roterande kniven.
- i) **Använd alltid långbyxor när gräsklipparen är i drift.** Bar hud ökar sannolikheten för personskador pga delar som slungas bort.
- j) **Använd inte gräsklipparen i vått gräs. Gå när du gör det, spring aldrig.** Därmed minskar halk- och fallrisken, vilket kan orsaka personskador.
- k) **Använd inte gräsklipparen i alltför branta sluttningar.** Därmed minskar risken för att förlora kontrollen, halk- och fallrisken, vilket kan orsaka till personskador.
- l) **Se till att stå stadigt vid arbeten i sluttningar, arbeta alltid parallellt med sluttningen, aldrig uppåt eller nedåt, och var extremt försiktig när arbetsriktningen ändras.** Därmed minskar risken för att förlora kontrollen, halk- och fallrisken, vilket kan orsaka till personskador.
- m) **Var särskilt försiktig när du klipper baklänges eller drar gräsklipparen mot dig. Beakta alltid omgivningen.** Detta minskar snubbelrisken under arbetet.
- n) **Ta inte på knivar eller andra farliga delar som fortfarande rör sig.** Därmed minskar risken för personskador pga rörliga delar.
- o) **Se till att alla strömbrytare är avstängda och att batteriet är bortkopplat innan du tar bort material som har fastnat eller rengör gräsklipparen.** En oväntad användning av gräsklipparen kan orsaka allvarliga personskador.

Sisällysluettelo

1	Alkusanat.....	139
2	Tietoja tästä käyttöohjeesta.....	140
3	Yleiskuva.....	140
4	Turvallisuusohjeet.....	141
5	Ruohonleikkurin valmistelu käyttöä varten.....	148
6	Akun lataaminen ja LED-valot.....	149
7	Ruohonleikkurin kokoaminen.....	150
8	Ruohonleikkurin säätäminen käyttäjälle..	151
9	Akun asentaminen ja irrottaminen.....	152

10	Ruohonleikkurin kytkeminen päälle ja pois.....	152
11	Ruohonleikkurin tarkastaminen.....	152
12	Ruohonleikkurilla työskenteleminen.....	153
13	Työskentelyn jälkeen.....	154
14	Kuljettaminen.....	154
15	Säilytys.....	155
16	Puhdistaminen.....	156
17	Huoltaminen.....	156
18	Korjaaminen.....	157
19	Häiriöiden poistaminen.....	157
20	Tekniset tiedot.....	159
21	Varaosat ja varusteet.....	160
22	Hävittäminen.....	161
23	EU-vaatimustenmukaisuusvakuutus.....	161
24	UKCA-vaatimustenmukaisuusvakuutus..	161
25	Yhteystiedot.....	162
26	Yleiset ja tuotekohtaiset turvallisuusohjeet.....	162

1 Alkusanat

Arvoisa asiakas,

kiitämme sinua STIHLin tuotteen valinnasta. STIHL kehittää ja valmistaa huippuluokan tuotteita pitäen suunnittelun lähtökohtana asiakkaidensa tarpeita. Näin pystymme tarjoamaan asiakkaillemme tuotteita, jotka toimivat luotettavasti myös äärimmäisen vaativissa olosuhteissa.

STIHL tunnetaan myös erinomaisesta asiakaspalvelustaan. Jälleenmyyjämme huolehtivat sekä asiantuntevasta neuvonnasta ja opastuksesta että kattavien teknisten palvelujen tarjoamisesta.

STIHL on sitoutunut kestävään ja vastuulliseen vuorovaikutukseen luonnon kanssa. Tämän käyttöohjeen tarkoituksena on auttaa sinua käyttämään STIHL-tuotetta turvallisesti ja ympäristöystävällisesti pitkän käyttöajan ajan.

Kiitämme sinua STIHLiä kohtaan osoittamastasi luottamuksesta. Toivomme, että olet tyytyväinen hankkimaasi STIHL-tuotteeseen.



Tohtori Nikolas Stihl

TÄRKEÄÄ! LUE OPAS ENNEN KÄYTTÖÄ JA SÄILYÄ SE VASTAISTA KÄYTTÖÄ VARTEN.

2 Tietoja tästä käyttöohjeesta

2.1 Voimassa olevat asiakirjat

Tämä käyttöohje on EY-direktiivin 2006/42/EC mukaisen valmistajan alkuperäiskäyttö oppaan käännös.

Voimassa ovat paikalliset turvallisuusmääräykset.

- ▶ Tämän käyttöohjeen lisäksi lue seuraavat asiakirjat, niin että ymmärrät ne, ja säilytä ne:
 - STIHL akun turvallisuusohjeet AK
 - STIHL latauslaitteiden käyttöohjeet AL 101, 301, 500
 - STIHL akkujen ja akun sisältävien tuotteiden turvallisuusohjeet: www.stihl.com/safety-data-sheets

2.2 Tekstin sisältämien varoitusten merkitseminen

! VAARA

- Tämä teksti muistuttaa vaaroista, jotka johtavat vakavaan loukkaantumiseen tai jopa kuolemaan.
 - ▶ Tekstissä mainittujen toimenpiteiden avulla on mahdollista välttää vakava loukkaantuminen tai jopa kuolema.

! VAROITUS

- Tämä teksti muistuttaa vaaroista, jotka voivat johtaa vakavaan loukkaantumiseen tai jopa kuolemaan.
 - ▶ Tekstissä mainittujen toimenpiteiden avulla on mahdollista välttää vakava loukkaantuminen tai jopa kuolema.

HUOMAUTUS

- Tämä teksti muistuttaa vaaroista, jotka voivat johtaa esinevahinkoihin.
 - ▶ Tekstissä mainittujen toimenpiteiden avulla on mahdollista välttää esinevahingot.

2.3 Tekstissä käytetyt symbolit



Tämä merkki viittaa johonkin tämän käyttöohjeen lukuun.

3 Yleiskuva

3.1 Ruohonleikkuri ja akku

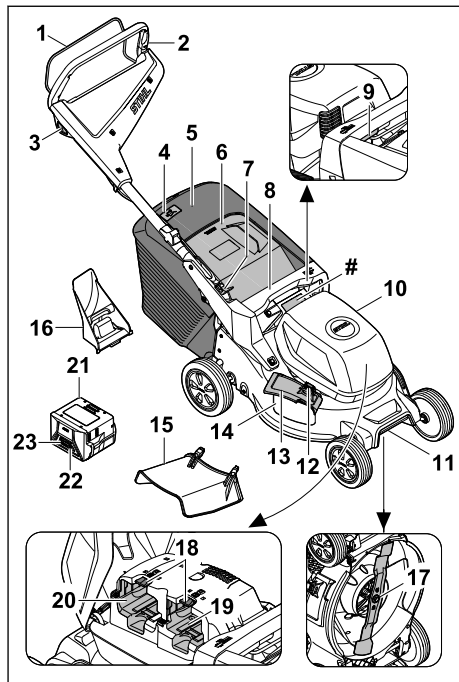

1 KytKentäsanka

KytKentäsanka kytkee yhdessä salpanupin kanssa terän päälle ja pois päältä.

2 Työntöaisa

Työntöaisaa käytetään ruohonleikkurista kiinni pitämiseen, sen ohjaamiseen ja kuljettamiseen.

3 Salpanuppi

Salpanuppi kytkee yhdessä kytKentäsangan kanssa terän päälle ja pois päältä.

4 Täyttömäärän osoitin

Täyttömäärän osoitin näyttää ruohonkeruusäiliön täyttöasteen.

5 Ruohonkeruusäiliö

Leikattu ruoho kerätään ruohonkeruusäiliöön.

6 Poistoluukku

Poistoluukku sulkee poistokanavan.

7 Vipu

Vivulla säädetään ja taitetaan työntöaisa.

8 Kahva

Kahvaa käytetään ruohonleikkurista kiinni pitämiseen leikkuukorkeutta säädetettäessä sekä sen kuljettamiseen.

- 9 Vipu**
Vivulla säädetään leikkuukorkeus.
- 10 Luukku**
Luukku peittää akun.
- 11 Kuljetuskahva**
Kuljetuskahvaa käytetään ruohonleikkurin kuljettamiseen.
- 12 lukko**
Lukitus pitää sivupoistoluukun suljettuna.
- 13 Sivupoistoluukku**
Sivupoistoluukku sulkee sivupoistoaukon.
- 14 Sivupoistoaukko**
Sivupoistoaukko ohjaa leikatun ruohon sivuun.
- 15 Jatkovarsi**
Jatke ohjaa leikatun ruohon sivuttain maahan.
- 16 Silppurikiila**
Silppurikiila sulkee poistokanavan.
- 17 Terä**
Terä leikkaa ja silppuaa ruohon.
- 18 Lukkovipu**
Lukkovipu kiinnittää akun akkukanavaan.
- 19 Akkukanava 1**
Akku sijaitsee akkukanavassa 1.
- 20 Akkukanava 2**
Toinen akku sijoitetaan akkukanavaan 2.
- 21 Akku**
Akku syöttää energiaa ruohonleikkurille.
- 22 Painike**
Painikkeella aktivoidaan akun LEDit.
- 23 LEDit**
LEDit ilmaisevat akun varaustilan ja häiriöt.
- # Tyyppikilpi, jossa konenumero**

3.2 Symbolit

Symboleita voi olla ruohonleikkurissa, akussa tai latauslaitteessa, ja ne tarkoittavat seuraavaa:



Taattu äänentehotaso direktiivin 2000/14/EC mukaan, dB(A), tuotteiden melupäästöjen vertailemiseksi.

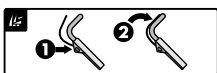

Terän kytkeminen päälle



Leikkuukorkeuden säätö



Ruohonkeruusäiliön täyttömäärän osoitin



Yksi LED palaa punaisena. Akku on liian lämmin tai kylmä.



Neljä LEDiä vilkkuu punaisina. Akussa on häiriö.



Tämä symboli viittaa kennovalmistajan määritysten mukaisiin tietoihin energiasäästä. Käytön aikana käytettävissä oleva energiasäilytys on pienempi.



Älä hävitä tuotetta talousjätteen mukana.

IPX4 IP-merkintä

a.c. Vaihtovirta



d.c. Tasavirta



Käytä sähkölaitetta suljetussa ja kuivassa tilassa.



Lue, ymmärrä ja säilytä käyttöohjeet.



Suojausluokan II sähkötyökalu

4 Turvallisuusohjeet

4.1 Varoitussymbolit

▲ VAROITUS

Ruohonleikkurin ja akun symbolit tarkoittavat seuraavaa:



Noudata turvallisuusohjeita.



Perehdy käyttöohjeeseen, niin että ymmärrät sen, ja säilytä käyttöohje.



Varo sinkoutuvia esineitä - Pysy turvallisella etäisyydellä ja pidä sivulliset kaukana.



Älä kosketa pyörivää terää.



Irrota akku käyttökatkosten, kuljetuksen, säilytyksen, huollon ja korjausten ajaksi.



Suojaa ruohonleikkuri sateelta ja kosteudelta.



Poista akku käytön jälkeen.



Suojaa akku kuumuudelta ja tulelta.



Älä anna akun altistua sateelle ja kosteudelle äläkä upota sitä nesteeseen.

4.2 Määräystenmukainen käyttö

Ruohonleikkuri STIHL RMA 243.3, RMA 248.3 tai RMA 253.3 käytetään kuivan ruohon leikkaamiseen ja silppuamiseen.

Ruohonleikkuri toimii yhdellä STIHL akulla AK . Jotta voit käyttää kaikkia toimintoja rajoituksetta, STIHL suosittelee vähintään AK 30 S.

▲ VAROITUS

- Jos käytät ruohonleikkurissa akkuja, joita STIHL ei ole hyväksynyt ruohonleikkurille, seurauksena voi olla tulipalo tai räjähdys. Henkilöille voi aiheutua vakavia tai hengenvaarallisia vammoja tai saattaa syntyä esinevahinkoja.
 - ▶ Käytä ruohonleikkurissa ainoastaan STIHL akkuja AK .
- Jos ruohonleikkuria tai akkuja käytetään määräysten vastaisesti, henkilöille voi aiheutua vakavia tai hengenvaarallisia vammoja taikka saattaa syntyä esinevahinkoja.
 - ▶ Käytä ruohonleikkuria ja akkuja näiden käyttöohjeiden mukaisesti.

4.3 Käyttäjää koskevat vaatimukset

▲ VAROITUS

- Ellei käyttäjä ole perehtynyt ruohonleikkurin ja akun käyttöön, hän ei osaa tunnistaa eivätkä arvioida niiden turvallisuusriskejä. Käyttäjälle tai muille henkilöille voi aiheutua vakavia tai hengenvaarallisia vammoja.
 - ▶ Perehdy käyttöohjeeseen, niin että ymmärrät sen, ja säilytä käyttöohje.



- ▶ Jos luovutat ruohonleikkurin tai akun toisen henkilön käyttöön: Muista aina antaa käyttöopas mukaan.
- ▶ Varmista, että käyttäjä täyttää seuraavat ehdot:
 - Käyttäjä on valpas.
 - Käyttäjä on fyysisesti, aistimellisesti ja henkisesti kykenevä käyttämään ruohonleikkuria ja akkuja sekä työskentelemään niillä. Ellei käyttäjä ole fyysisesti, aistimellisesti tai henkisesti täysin kykenevä, hän saa työskennellä pystyleikkurilla vain vastuuhenkilön valvonnassa tai tämän antamien ohjeiden mukaan.
 - Käyttäjä osaa tunnistaa ja arvioida ruohonleikkurin ja akun turvallisuusriskit.
 - Käyttäjä on tietoinen, että hän on vastuussa tapaturmista ja vahingoista.
 - Käyttäjä on täysi-ikäinen tai kansallisten määräysten mukaisessa valvotussa ammattikoulutuksessa.
 - STILHin ammattiliike tai asiantunteva ammattilainen on perehdyttänyt käyttäjän, ennen kuin tämä työskentelee ruohonleikkurilla ensimmäistä kertaa.
 - Käyttäjä ei ole alkoholin, lääkkeiden tai huumeiden vaikutuksen alainen.
- ▶ Jos jokin on epäselvää: ota yhteyttä STIHLin ammattiliikkeeseen.

4.4 Vaatetus ja varusteet

▲ VAROITUS

- Työskentelyn aikana esineitä voi sinkoutua ympäriinsä korkealla nopeudella. Käyttäjälle voi aiheutua vammoja.
 - ▶ Käytä kestävästä materiaalista valmistettuja pitkiä housuja.
- Työskentelyn aikana ilmaan voi nousta pölyä. Pölyn hengittäminen voi altistaa terveysriskeille ja aiheuttaa allergisia reaktioita.
 - ▶ Mikäli ilmaan nousee pölyä: Käytä hengitysuojainta.
- Sopimattomat vaatteet saattavat tarttua kiinni puihin, risuihin ja ruohonleikkuriin. Ilman sopivaa vaatetusta käyttäjälle voi aiheutua vakavia vammoja.
 - ▶ Käytä ihonmyötäisiä vaatteita.
 - ▶ Riisu huivit ja korut.
- Puhdistamisen, huollon ja kuljetuksen aikana käyttäjä voi joutua kosketuksiin terän kanssa. Käyttäjälle voi aiheutua vammoja.
 - ▶ Käytä suojakäsineitä.
- Jos käyttäjä käyttää sopimattomia jalkineita, hän voi liukastua. Käyttäjälle voi aiheutua vammoja.

- ▶ Käytä tukevia peittäviä jalkineita, joiden pohjissa on hyvät pito.
- Terien teroittamisen aikana ympäristöön voi sinkoutua materiaalihiukkasia. Käyttäjälle voi aiheutua vammoja.
 - ▶ Käytä tiiviisti istuvia suojalaseja. Sopivat suojalaseit on tarkastettu normin EN 166 tai kansallisten määräysten mukaisesti, ja niitä on kauppoissa saatavana asianmukaisella merkinnällä varustettuina.
 - ▶ Käytä suojakäsineitä.

4.5 Työskentelyalue ja ympäristö

4.5.1 Ruohonleikkuri

▲ VAROITUS

- Sivulliset henkilöt, kuten lapset, ja eläimet eivät välttämättä osaa tunnistaa ja arvioida ruohonleikkurin ja sen sinkoamien esineiden aiheuttamia riskejä. Sivullisille henkilöille, kuten lapsille, ja eläimille voi aiheutua vakavia tai hengenvaarallisia vammoja taikka saattaa syntyä esinevahinkoja.
 - ▶ Pidä sivulliset henkilöt, kuten lapset, ja eläimet, etäällä työskentelyalueelta.
 - ▶ Pysy etäällä esineistä.
 - ▶ Älä jätä ruohonleikkuria ilman valvontaa.
 - ▶ Varmista, etteivät lapset voi leikkiä ruohonleikkurilla.
- Käyttäjä voi liukastua sateessa. Käyttäjälle voi aiheutua vakavia tai hengenvaarallisia vammoja.
 - ▶ Älä työskentele sateella.
- Ruohonleikkuri ei ole vesitiivis. Jos sitä käytetään sateessa tai märässä ympäristössä, seurauksena saattaa olla sähköisku. Käyttäjä voi vahingoittua ja ruohonleikkuri voi vaurioitua.
 - ▶ Älä työskentele sateella tai märässä ympäristössä.
 - ▶ Älä leikkaa tai silppua märkää ruohoa.
- Ruohonleikkurin sähköosat voivat tuottaa kipinöitä. Kipinät voivat aiheuttaa syttyvässä tai räjähdysalttiissa ympäristössä tulipalon tai räjähdyksen. Henkilöille voi aiheutua vakavia tai hengenvaarallisia vammoja tai saattaa syntyä esinevahinkoja.
 - ▶ Älä työskentele herkästi syttyvässä tai räjähdysalttiissa ympäristössä.

4.5.2 Akku

▲ VAROITUS

- Sivulliset, lapset ja eläimet eivät kykene tunnistamaan eivätkä arvioimaan akusta aiheutu-

via vaaroja. Sivulliset, lapset ja eläimet saattavat loukkaantua vakavasti.

- ▶ Pidä sivulliset henkilöt, lapset ja eläimet loitolla.
- ▶ Älä jätä akkua valvomatta.
- ▶ Varmista, etteivät lapset voi leikkiä akulla.
- Akku ei ole suojattu kaikilta ympäristötekojiltä. Jos akku altistuu tietyille ympäristövaikutuksille, se voi syttyä tuleen, räjähtää tai vaurioitua peruuttamattomasti. Seurauksena voi olla vakava loukkaantuminen ja aineellisia vahinkoja.



- ▶ Suojaa akku kuumuudelta ja avotulelta.
- ▶ Älä heitä akkua tuleen.

- ▶ Älä lataa, käytä ja säilytä akkua määritellyjen lämpötilarajojen ulkopuolella, 20.6.



- ▶ Suojaa akku sateelta ja kosteudelta, äläkä upota akkua nesteisiin.

- ▶ Pidä akku etäällä metallisista pienesineistä.
- ▶ Älä altista akkua suurelle paineelle.
- ▶ Älä altista akkua mikroaalloille.
- ▶ Suojaa akku kemikaaleilta ja suoloilta.

4.5.3 Laturi

▲ VAROITUS

- Sivulliset ja lapset eivät kykene tunnistamaan eivätkä arvioimaan laturista ja sähkövirrasta aiheutuvia vaaroja. Sivulliset henkilöt, lapset ja eläimet saattavat loukkaantua vakavasti tai kuolla.
 - ▶ Pidä sivulliset henkilöt, lapset ja eläimet loitolla.
- ▶ Varmista, että lapset eivät voi leikkiä laturilla.
- Laturia ei ole vesitiivis. Seurauksena voi olla sähköisku, mikäli laitteella työskennellään sateessa tai kosteassa ympäristössä. Tästä voi olla seurauksena käyttäjän loukkaantuminen ja laturin vaurioituminen.



- ▶ Älä käytä laitetta sateessa äläkä kosteassa ympäristössä.

- Laturia ei ole suojattu kaikilta ympäristön vaikutuksilta. Eräille ympäristön vaikutuksille altistunut laturi saattaa syttyä tuleen tai räjähtää. Seurauksena voi olla vakava loukkaantuminen ja aineellisia vahinkoja.
 - ▶ Käytä laturia suljetussa ja kuivassa tilassa.
 - ▶ Älä käytä laturia helposti syttyvässä tai räjähdysalttiissa ympäristössä.

- ▶ Älä käytä laturia helposti syttyvällä alustalla.
- ▶ Älä käytä ja säilytä laturia määriteltujen lämpötilarajojen ulkopuolella, [§ 20.6](#).
- Liitoskaapeliin voi kompastua. Tästä voi olla seurauksena sekä loukkaantuminen että laturin vaurioituminen.
 - ▶ Sijoita liitoskaapeli siten, että se kulkee kauttaaltaan lattiaa pitkin.

4.6 Turvallinen toimintakunto

4.6.1 Ruohonleikkuri

Ruohonleikkuri on turvallinen, kun seuraavista seikoista on huolehdittu:

- Ruohonleikkuri ei ole vahingoittunut.
- Ruohonleikkuri on puhdas ja kuiva.
- Hallintalaitteet toimivat, eikä niihin ole tehty muutoksia.
- Jos laitteella leikataan ruohoa ja leikattu ruoho on tarkoitus kerätä ruohonkeruusäiliöön: Silppurikiila on poistettu, jatke on irrotettu ja ruohonkeruusäiliö on ripustettu oikein.
- Jos laitteella leikataan ruohoa ja leikattu ruoho halutaan poistaa takakautta: ruohonkeruusäiliö on irrotettu ja poistoluukku on suljettu.
- Jos ruohoa leikataan ja leikattu ruoho on ohjattava sivulle maahan: Ruohonkeruusäiliö on irrotettu, silppurikiila on asetettu oikein ja jatke on kiinnitetty oikein.
- Silppuuta varten: Jatke ja ruohonkeruusäiliö on irrotettu ja silppurikiila on asetettu oikein.
- Terä on oikein asennettu.
- Ruohonleikkuriin on asennettu oikein siihen tarkoitettuja STIHLin alkuperäisiä lisävarusteita.

▲ VAROITUS

- Elleivät rakenneosat ole käyttökuntoisia, ne eivät ehkä toimi asianmukaisesti eivätkä turvalaitteet ehkä ole käytössä. Henkilöille voi aiheutua vakavia tai hengenvaarallisia vammoja.
 - ▶ Työskentele vain vahingoittumattoman ruohonleikkurin kanssa.
 - ▶ Jos ruohonleikkuri on likainen tai märkä, puhdista se ja anna sen kuivua.
 - ▶ Älä tee muutoksia ruohonleikkuriin.
 - ▶ Jos hallintalaitteet eivät toimi: Älä työskentele ruohonleikkurin kanssa.
 - ▶ Jos laitteella leikataan ruohoa ja leikattu ruoho on tarkoitus kerätä ruohonkeruusäiliöön: Irrota silppurikiila, irrota jatke ja kiinnitä ruohonkeruusäiliö tässä käyttöohjeessa kuvatulla tavalla.
 - ▶ Jos ruohoa leikataan ja leikattu ruoho on ohjattava sivulle maahan: Irrota ruohonke-

- ruuusäiliö, asenna silppurikiila ja asenna jatke tässä käyttöohjeessa kuvatulla tavalla.
- ▶ Silppuuta varten: Irrota jatke ja ruohonkeruusäiliö ja asenna silppurikiila tässä käyttöohjeessa kuvatulla tavalla.
- ▶ Asenna ruohonleikkuriin vain alkuperäisiä STIHLin lisävarusteita.
- ▶ Asenna terä tämän käyttöohjeen mukaisesti.
- ▶ Asenna lisävarusteet tämän käyttöohjeen tai lisävarusteen käyttöohjeen mukaisesti.
- ▶ Älä työnnä esineitä ruohonleikkurin aukkoihin.
- ▶ Vaihda kuluneet tai vialliset ohjekilvet.
- ▶ Jos jokin on epäselvää, ota yhteyttä STIHL ammattiliikkeeseen.

4.6.2 Terä

Terä on turvallinen, kun

- Terä ja lisäosat eivät ole vahingoittuneet.
- Terä ei ole vääntynyt.
- Terä on oikein asennettu.
- Terä on oikein teroitettu.
- Terässä ei ole jäystettä.
- Terä on oikein tasapainotettu.
- Terän vähimmäispaksuus ja -leveys eivät ole aliittuneet, [§ 20.2](#).
- Terän kulma on oikea, [§ 20.2](#).

▲ VAROITUS

- Jos terä ei ole turvallinen, siitä voi irrota osia, jotka voivat sinkoutua ympäristöön. Henkilöille voi aiheutua vakavia vammoja.
 - ▶ Työskentele vain, kun terä ja lisäosat ovat vahingoittumattomat.
 - ▶ Asenna terä oikein.
 - ▶ Teroita terä oikein.
 - ▶ Jos terän vähimmäispaksuus tai -leveys on aliittunut, vaihda terä.
 - ▶ Tasapainotuta terä STIHLin ammattiliikkeessä.
 - ▶ Jos jokin on epäselvää: Ota yhteyttä STIHLin ammattiliikkeeseen.

4.6.3 Akku

Akku on turvallisessa toimintakunnossa, jos seuraavat edellytykset täyttyvät:

- Akussa ei ole vaurioita.
- Akku on puhdas ja kuiva.
- Akku toimii moitteettomasti, eikä akussa ole muutoksia.

▲ VAROITUS

- Akkua ei voida enää käyttää turvallisesti, mikäli akku ei ole turvallisessa toimintakun-

nossa. Seurauksena voi olla vakava loukkaantuminen.

- ▶ Käytä akkua vain, jos siinä ei ole minkäänlaisia vaurioita.
- ▶ Älä lataa vaurioitunutta tai viallista akkua.
- ▶ Jos akku on likaantunut: Puhdista akku.
- ▶ Jos akku on märkä tai kostea: Anna akun kuivua,  4.6.3.
- ▶ Älä tee akkuun muutoksia.
- ▶ Älä työnnä esineitä akussa oleviin aukkoihin.
- ▶ Älä yhdistä ja oikosulje akun sähkökoskettimia metalliesineillä.
- ▶ Älä avaa akkua.
- ▶ Uusi kuluneet tai vaurioituneet ohjekyllit.
- Vaurioituneesta akusta saattaa vuotaa nestettä. Iho tai silmät voivat ärsyntyä, jos iho tai silmät joutuvat kosketuksiin nesteen kanssa.
 - ▶ Vältä joutumista kosketuksiin nesteen kanssa.
 - ▶ Jos iho on joutunut kosketuksiin nesteen kanssa: pese altistuneet ihoalueet runsaalla vedellä ja saippualla.
 - ▶ Jos ainetta on joutunut silmiin: Huuhteile silmiä runsaalla vedellä vähintään 15 minuutin ajan ja hakeudu lääkäriin.
- Vaurioituneesta tai viallisesta akusta voi poistua outoja hajuja tai savua. Tällainen akku saattaa myös syttyä tuleen. Seurauksena voi olla vakava tai hengenvaarallinen loukkaantuminen ja esinevahinkoja.
 - ▶ Jos akusta poistuu outoja hajuja tai savua: Älä käytä akkua ja pidä se etäällä palavista materiaaleista.
 - ▶ Jos akku syttyy palamaan: yritä sammuttaa akku tulensammuttimella tai vedellä.

4.6.4 Laturi

Laturi on turvallisuudessa toimintakunnossa, jos seuraavat edellytykset täyttyvät:

- Laturi on ehjä.
- Laturi on puhdas ja kuiva.

VAROITUS

- Jos laite ei ole turvallisuudessa toimintakunnossa, osat saattavat toimia virheellisesti. Myös turvalaitteet saattavat tällöin lakata toimimasta. Tämä voi johtaa vakavaan tai jopa hengenvaaralliseen loukkaantumiseen.
 - ▶ Käytä vain ehjää laturia.
 - ▶ Jos laturi on likaantunut tai märkä: puhdista laturi ja anna sen kuivua.
 - ▶ Älä tee laturiin muutoksia.
 - ▶ Älä työnnä esineitä laturissa oleviin aukkoihin.

- ▶ Älä yhdistä ja oikosulje laturin sähkökoskettimia metalliesineillä.
- ▶ Älä avaa laturia.

4.7 Työskentely

VAROITUS

- Tietyissä tilanteissa käyttäjä ei pysty työskentelemään keskittyneesti. Käyttäjä voi kompastua, kaatua tai loukkaantua vakavasti.
 - ▶ Työskentele rauhallisesti.
 - ▶ Jos valoa ei ole riittävästi tai näkyvyys on muuten huono: Älä työskentele ruohonleikkurin kanssa.
 - ▶ Käytä ruohonleikkuria yksin.
 - ▶ Varo esteitä.
 - ▶ Älä kallista ruohonleikkuria.
 - ▶ Työskentele maassa seisoen ja tasapainosi säilyttäen.
 - ▶ Jos ilmenee väsymisen merkkejä, on pidettävä tauko.
 - ▶ Jos leikkaat ruohoa rinteessä, leikkaa rinteettä poikittaissuuntaan.
 - ▶ Älä työskentele rinteissä, joiden kaltevuus on yli 25° (46,6 %).
- Pyörivä terä voi viiltää käyttäjää. Käyttäjä voi vammautua vakavasti.
 - ▶ Älä kosketa pyörivää terää.
 - ▶ Jos terä pysähtyy esteeseen, Sammuta ruohonleikkuri ja irrota akku. Poista esine vasta tämän jälkeen.
- Työskentelyn aikana ruohonleikkuri voi aiheuttaa tärinää.
 - ▶ Käytä suojakäsineitä.
 - ▶ Pidä taukoja.
 - ▶ Jos huomaat verenkiertohäiriöiden merkkejä, hakeudu lääkäriin.
- Jos terä osuu työskentelyn aikana vierasesineeseen, esine tai sen osia voi sinkoutua ympäriinsä korkealla nopeudella. Silloin saattaa syntyä henkilö- tai esinevahinkoja.
 - ▶ Poista työskentelyalueelta vierasesineet.
- Kun kytkentäsanka vapautetaan, terä pyörii vielä vähän aikaa sen jälkeen. Henkilöille voi aiheutua vakavia vammoja.
 - ▶ Odota, kunnes terä pysähtyy.
- Jos pyörivä terä osuu kovaan esineeseen, voi syntyä kipinöitä. Kipinät voivat aiheuttaa syytyvässä ympäristössä tulipalon. Henkilöille voi aiheutua vakavia tai hengenvaarallisia vammoja tai saattaa syntyä esinevahinkoja.
 - ▶ Älä työskentele herkästi syytyvässä ympäristössä.
- Jos ruohonleikkuri pysäköidään kaltevalle pinnalle, se voi lähteä liikkeelle. Silloin saattaa syntyä henkilö- tai esinevahinkoja.



- ▶ Päästä ruohonleikkurista irti ainoastaan silloin, kun se seisoo tasaisella alustalla eikä voi lähteä itsestään liikkeelle.
- Työntöaisaan ripustetut esineet voivat aiheuttaa ruohonleikkurin kaatumisen. Silloin saattaa syntyä henkilö- tai esinevahinkoja.
 - ▶ Älä ripusta mitään työntöaisaan.

▲ VAARA

- Jos työympäristössä on jännitteisiä johtoja, terä voi osua johtoihin ja vahingoittaa niitä. Käyttäjälle voi aiheutua vakavia tai hengenvaarallisia vammoja.
 - ▶ Älä työskentele ympäristössä, jossa on jännitteisiä johtoja.
- Ukonilmalla työskennellessä käyttäjään voi osua salama. Käyttäjälle voi aiheutua vakavia tai hengenvaarallisia vammoja.
 - ▶ Älä työskentele ukonilmalla.

4.8 Lataaminen

▲ VAROITUS

- Vaurioitunut tai viallinen laturi voi aiheuttaa lataamisen aikana outoja hajuja sekä savun muodostumista. Tästä voi olla seurauksena loukkaantuminen sekä esinevahinkoja.
 - ▶ Irrota verkkopistoke pistorasiasta.
- Laturi voi ylikuumentua ja aiheuttaa tulipalon, mikäli lämpö ei pääse poistumaan laitteesta riittävän tehokkaasti. Seurauksena voi olla vakava tai jopa hengenvaarallinen loukkaantuminen ja esinevahinkoja.
 - ▶ Älä peitä laturia.

4.9 Sähköliitännän yhdistäminen

Seuraavat tekijät voivat mahdollisesti aiheuttaa kosketuksen jännitteisiin osiin:

- Liitoskaapeli tai jatkokaapeli on vaurioitunut.
- Liitoskaapelin tai jatkokaapelin verkkopistoke on vaurioitunut.
- Pistorasiaa ei ole asennettu oikein.

▲ VAARA

- Jännitteisten osien koskettaminen saattaa aiheuttaa sähköiskun. Käyttäjää voi loukkaantua vakavasti tai jopa hengenvaarallisesti.
 - ▶ Varmista, että sekä liitoskaapeli, jatkokaapeli että näiden verkkopistokkeet ovat ehjiä.



Jos liitoskaapeli tai jatkokaapeli on vaurioitunut:

- ▶ Älä koske vaurioituneeseen kohtaan.
- ▶ Irrota verkkopistoke pistorasiasta.
- ▶ Liitoskaapelia, jatkojohtoa ja niiden verkkopistoketta saa koskettaa vain kuivin käsin.

- ▶ Yhdistä liitoskaapeli tai jatkokaapelin verkkopistoke asianmukaisesti asennettuun ja suojattuun suojakoskettimella varustettuun pistorasiaan.
- ▶ Yhdistä latauslaite liitántään, joka on varustettu vikavirtasuojakytkimellä (30 mA, 30 ms).
- Vaurioitunut tai vääränlainen jatkokaapeli voi johtaa sähköiskuihin. Tämä voi johtaa vakaavan tai hengenvaaralliseen loukkaantumiseen.
 - ▶ Käytä vain jatkokaapelia, jonka poikkipinta-ala on ohjeiden mukainen, 20.5.

▲ VAROITUS

- Väärä verkkojännite tai väärä verkkotaajuus voi aiheuttaa laturissa ylijännitteen lataamisen aikana. Laturi voi vaurioitua.
 - ▶ Varmista, että sähköverkon verkkojännite ja verkkotaajuus vastaavat laturin arvokilvessä ilmoitettuja arvoja.
- Jos laturi on kytketty monipistorasiaan, sähkökomponentit voivat ylikuormittua latauksen aikana. Komponentit voivat kuumentua ja aiheuttaa tulipalon. Ihmiset voivat loukkaantua vakavasti tai hengenvaarallisesti, ja seurauksena voi olla omaisuusvahinko.
 - ▶ Varmista, että laturin ja kaikkien monipistorasiaan liitettyjen sähkölaitteiden arvokilvessä olevat tehomääritykset eivät ylitä monipistorasian tehomäärityksiä.
- Väärin sijoitettu liitoskaapeli tai jatkokaapeli voi vaurioitua ja aiheuttaa kompastumisen. Tästä voi olla seurauksena sekä loukkaantuminen että liitoskaapelin tai jatkokaapelin vaurioituminen.
 - ▶ Sijoita ja merkitse liitoskaapeli ja jatkojohto siten, ettei niihin voi kompastua.
 - ▶ Sijoita liitoskaapeli ja jatkokaapeli siten, etteivät kaapelit ole jännitetyjä tai kiertyneitä.
 - ▶ Sijoita liitoskaapeli ja jatkokaapeli siten, että kaapelit eivät vaurioiduu, rikkoudu tai joudu puristuksiin tai hankaudu.
 - ▶ Suojaa liitoskaapeli ja jatkokaapeli kuumuudelta, öljyltä ja kemikaaleilta.
 - ▶ Sijoita liitoskaapeli ja jatkokaapeli kuivalle alustalle.
- Jatkokaapeli lämpenee työskentelyn aikana. Muodostunut lämpö voi aiheuttaa tulipalon, jos lämpö ei pääse poistumaan.
 - ▶ Kaapelirumpua käytettäessä: kelaa kaapeli kokonaan pois kaapelirummulta.
- Jos sähköjohdot ja putket on asennettu seinään, ne voivat vaurioitua, kun laturi asennetaan seinään. Kosketus sähköjohtoihin saattaa

aiheuttaa sähköiskun. Seurauksena voi olla vakava loukkaantuminen ja aineellisia vahinkoja.

- ▶ Varmista, että asennuspaikan kohdalla seinässä ei ole sähköjohtoja tai putkia.
- Jos laturia ei ole asennettu seinään tässä annettujen ohjeiden mukaisesti, laturi tai akku voivat pudota tai laturi voi kuumentua liikaa. Seurauksena voi olla loukkaantuminen ja esinevahinkoja.
 - ▶ Asenna laturi seinään tämän käyttöohjeen kuvauksen mukaisesti.
- Jos laturi sekä sen sisään asennettu akku asennetaan seinään, akku voi pudota laturista. Seurauksena voi olla loukkaantuminen ja esinevahinkoja.
 - ▶ Kiinnitä ensin laturi seinään ja asenna akku vasta sen jälkeen.

4.10 Kuljettaminen

4.10.1 Ruohonleikkurit

▲ VAROITUS

- Kuljetuksen aikana ruohonleikkuri voi kaatua tai muuten liikkua paikaltaan. Silloin saattaa syntyä henkilö- tai esinevahinkoja.



- ▶ Irrota akku.

- ▶ Varmista ruohonleikkuri kiristysvöillä, hihnoilla tai verkolla siten, ettei se pääse kaatumaan eikä muuten liikkumaan.

4.10.2 Akku

▲ VAROITUS

- Akkua ei ole suojattu kaikilta ympäristötekijöiltä. Eräille ympäristötekijöille altistunut akku saattaa vahingoittua. Tästä voi olla seurauksena esinevahinkoja.
 - ▶ Älä kuljeta vaurioitunutta akkua.
- Akku voi kaatua tai liikkua paikaltaan kuljetuksen aikana. Seurauksena voi olla loukkaantuminen ja esinevahinkoja.
 - ▶ Pakkaa akku pakkaukseen niin, ettei se voi liikkua paikaltaan.
 - ▶ Kiinnitä pakkaus siten, ettei se voi liikkua paikaltaan.

4.10.3 Laturi

▲ VAROITUS

- Laturi voi kaatua tai liikkua paikaltaan kuljetuksen aikana. Seurauksena voi olla loukkaantuminen ja esinevahinkoja.

- ▶ Irrota verkkopistoke pistorasiasta.
- ▶ Poista akku.
- ▶ Varmista laturi kiinnityshihnoilla, vöillä tai verkolla siten, ettei se pääse kaatumaan ja liikkumaan.
- Liitoskaapelia ei ole tarkoitettu laturin kantamiseen. Liitoskaapeli ja laturi voivat vaurioitua.
 - ▶ Kelaa liitoskaapeli kasaan ja kiinnitä se laturiin.

4.11 Säilytys

4.11.1 Ruohonleikkurit

▲ VAROITUS

- Lapset eivät osaa tunnistaa eivätkä arvioida ruohonleikkurin turvallisuusriskejä. Lapsille voi aiheutua vakavia vammoja.



- ▶ Irrota akku.

- ▶ Säilytä ruohonleikkuria lasten ulottumattomissa.

- Ruohonleikkurin sähköliittimet ja metalliosat voivat ruostua kosteuden vaikutuksesta. Ruohonleikkuri voi vaurioitua.



- ▶ Irrota akku.

- ▶ Säilytä ruohonleikkuri puhtaana ja kuivana.

- Jos turva-avain ja akku jätetään paikoilleen varastoinnin ajaksi, terä voi käynnistyä vahingossa. Silloin voi syntyä vakavia vammoja tai esinevahinkoja.



- ▶ Irrota akku.

4.11.2 Akku

▲ VAROITUS

- Lapset eivät osaa tunnistaa eivätkä arvioida akun turvallisuusriskejä. Lapsille voi aiheutua vakavia vammoja.
 - ▶ Säilytä akkua lasten ulottumattomissa.
- Akkua ei ole suojattu kaikilta ympäristön vaikutuksilta. Jos akku joutuu alttiiksi tietyille ympäristön vaikutuksille, se saattaa vaurioitua peruuttamattomasti.
 - ▶ Säilytä akku puhtaana ja kuivana.
 - ▶ Säilytä akku suljetussa tilassa.
 - ▶ Säilytä akku erillään ruohonleikkurista.
- ▶ Jos akkua säilytetään laturissa: Irrota pistotulppa pistorasiasta ja säilytä akkua niin,

että sen varaustaso on 40-60 % (2 vihreää LED-valoa palaa).

- ▶ Älä säilytä akkua määritettyjen lämpötilarajojen ulkopuolella,  20.6.

4.11.3 Laturi

▲ VAROITUS

- Lapset eivät kykene tunnistamaan eivätkä arvioimaan laturista aiheutuvia vaaroja. Lapset voivat loukkaantua vakavasti tai jopa hengenvaarallisesti.
 - ▶ Irrota verkkopistoke liitännästä.
 - ▶ Säilytä laturi poissa lasten ulottuvilta.
- Laturia ei ole suojattu kaikilta ympäristön vaikutuksilta. Eräille ympäristön vaikutuksille altistunut laturi saattaa vahingoittua.
 - ▶ Irrota verkkopistoke liitännästä.
 - ▶ Jos laturi on lämmin: anna laturin jäähtyä.
 - ▶ Säilytä laturi puhtaana ja kuivana.
 - ▶ Säilytä laturi suljetussa tilassa.
 - ▶ Älä säilytä laturia määritettyjen lämpötilarajojen ulkopuolella,  20.6.
- Liitoskaapelia ei ole tarkoitettu laturin kantamiseen tai ripustamiseen. Liitoskaapeli ja laturi voivat vaurioitua.
 - ▶ Tartu laturiin tukevalla otteella kotelosta käsin. Laturissa on upotettu kahva, josta laturia on helppo nostaa.
 - ▶ Ripusta laturi seinäpidikkeeseen.

4.12 Puhdistus, huolto ja korjaaminen

▲ VAROITUS

- Jos turva-avain ja akku jätetään paikoilleen puhdistuksen, huollon tai korjaamisen ajaksi, terä saattaa käynnistyä vahingossa. Silloin voi syntyä vakavia vammoja tai esinevahinkoja.

- ▶ Irrota akku.



- Voimakkaat puhdistusaineet, puhdistaminen vesisuihkulla ja terävät esineet voivat vaurioittaa ruohonleikkuria, terää ja akkua. Ellei ruohonleikkuria, terää ja akkua puhdisteta oikein, rakenneosat eivät ehkä toimi asianmukaisesti eivätkä turvalaitteet ehkä ole käytössä. Henkilöille voi aiheutua vakavia vammoja.
 - ▶ Puhdista ruohonleikkuri, terä ja akku tämän käyttöohjeen mukaisesti.
- Ellei ruohonleikkuria, terää ja akkua huolleta tai korjata oikein, rakenneosat eivät ehkä toimi asianmukaisesti eivätkä turvalaitteet ehkä ole













käytössä. Henkilöille voi aiheutua vakavia tai hengenvaarallisia vammoja.









- ▶ Älä huolla tai korjaa ruohonleikkuria ja akkua itse.
- ▶ Jos ruohonleikkuri tai akku kaipaa huoltoa tai korjausta, ota yhteyttä STIHLin ammatti-liikkeeseen.
- ▶ Huolla terät tämän käyttöohjeen mukaisesti.
- Terän puhdistamisen, huollon ja korjauksen aikana terävä terä voi aiheuttaa viiltovammoja. Käyttäjälle voi aiheutua vammoja.
 - ▶ Käytä suojakäsineitä.
- Terä voi kuumentua teroituksen aikana. Käyttäjälle voi aiheutua palovammoja.
 - ▶ Odota, kunnes terä on jäähtynyt.
 - ▶ Käytä suojakäsineitä.
- Ruohonleikkurin terää voidaan siirtää, vaikka moottori olisi sammutettu. Terän huollon aikana käyttäjä voi loukkaantua liikkuvasta terästä.
 - ▶ Työskentele huolellisesti.
 - ▶ Käytä suojakäsineitä.
- Ruohonleikkurin terä on liukuva. Terää huollettaessa käyttäjä voi saada sormet liikkuvan terän ja ruohonleikkurin kiinteiden osien väliin.
 - ▶ Työskentele huolellisesti.
 - ▶ Käytä suojakäsineitä.

5 Ruohonleikkurin valmistelu käyttöä varten

5.1 Ruohonleikkurin valmisteleminen käyttöä varten

Aina ennen töiden aloittamista on suoritettava seuraavat vaiheet:

- ▶ Poista pakkausmateriaali ja kuljetusvarmistukset laitteesta.
- ▶ Varmista, että seuraavat rakenneosat ovat turvallisissa:
 - ruohonleikkuri,  4.6
 - terä,  4.6.2.
 - akku,  4.6.3.
 - latauslaite,  4.6.4.
- ▶ Tarkasta akku,  11.3.
- ▶ Lataa akku täyteen,  6.2.
- ▶ Puhdista ruohonleikkuri,  16.2.
- ▶ Tarkasta terä,  11.2.
- ▶ Käännä työntöaisa auki,  8.1.
- ▶ Säädä työntöaisa,  8.3.
- ▶ Jos laitteella leikataan ruohoa ja leikattu ruoho on tarkoitus kerätä ruohonkeruusäiliöön:
 - ▶ Irrota jatke,  7.3.2.
 - ▶ Irrota silppurikiila,  7.2.1.
 - ▶ kiinnitä ruohonkeruusäiliö,  7.1.2.

- ▶ Jos ruohoa leikataan ja leikattu ruoho on ohjattava sivulle maahan:
 - ▶ Irrota ruohonkeruusäiliö,  7.1.3.
 - ▶ Asenna silppurikiila,  7.2.2.
 - ▶ Kiinnitä jatke,  7.3.1.
- ▶ Silppuuta varten:
 - ▶ Irrota jatke,  7.3.2.
 - ▶ Irrota ruohonkeruusäiliö,  7.1.3.
 - ▶ Asenna silppurikiila,  7.2.2.
- ▶ Säädä leikkuukorkeus,  12.2.
- ▶ Tarkasta hallintalaitteet,  11.1.
- ▶ Jos vaiheita ei voi suorittaa: Älä käytä ruohonleikkuria. Ota yhteyttä STIHL jälleenmyyjään.

6 Akun lataaminen ja LED-valot

6.1 Laturin asennus seinään

Laturi voidaan asentaa seinään.

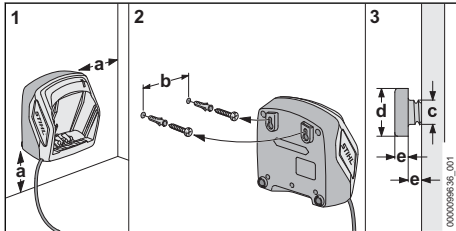

- ▶ Asenna laturi seinään siten, että seuraavat edellytykset täyttyvät:

- Käytetään asianmukaisia kiinnitysmateriaaleja.
- Laturi on vaakasuorassa. Seuraavia mittoja noudatetaan:
 - a = vähintään 100 mm
 - b (AL 101) = 75 mm
 - b (AL 301) = 100 mm
 - b (AL 500) = 120 mm
 - c = 4,5 mm
 - d = 9 mm
 - e = 2,5 mm

6.2 Akun lataaminen

Latausaikaan vaikuttavat monet eri tekijät, kuten akun lämpötila ja ympäristön lämpötila. Noudata suositeltuja lämpötila-alueita parhaan mahdollisen suorituskyvyn varmistamiseksi,  20.7. Todellinen latausaika saattaa poiketa valmistajan ilmoittamasta latausajasta. Latausajat ilmoitetaan osoitteessa www.stihl.com/charging-times.

Kun verkkopistoke liitetään pistorasiaan ja akku asennetaan laturiin, lataus käynnistyy automaattisesti. Laturi kytkeytyy automaattisesti pois päältä ladattuaan akun täyteen.

Akku ja laturi lämpenevät lataamisen aikana.

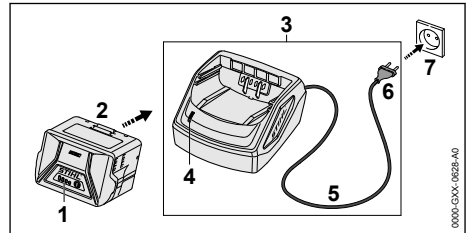

- ▶ Yhdistä verkkopistoke (6) helposti käsiksi päästävään pistorasiaan (7).
- ▶ Laturi (3) testaa itse oman toimintansa. LED-valo (4) palaa ensin vihreänä noin 1 sekunnin ajan ja tämän jälkeen punaisena noin 1 sekunnin ajan.
- ▶ Sijoita liitoskaapeli (5) paikalleen.
- ▶ Aseta akku (2) laturin (3) ohjaimiin ja paina akku paikalleen vasteeseen saakka. Vihreä LED-valo (4) syttyy. LED-valot (1) palaavat vihreinä, ja akun (2) lataus on käynnissä.
- ▶ Jos LED-valo (4) ja akun LED-valot (1) eivät enää pala: akku (2) on ladattu täyteen ja akku voidaan irrottaa laturista (3)
- ▶ Jos laturia (3) ei enää käytetä: irrota verkkopistoke (6) pistorasiasta (7).

6.3 Lataustilan tarkastaminen

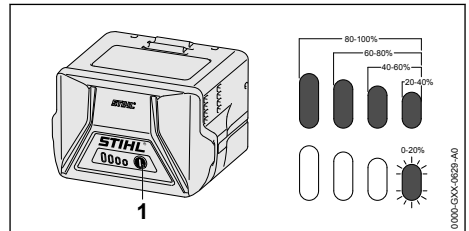

- ▶ Paina painiketta (1). Lataustilan ilmaisevat vihreät LED-valot, jotka palavat noin 5 sekunnin ajan.
- ▶ Jos oikeanpuoleinen vihreä LED-valo vilkkuu: Lataa akku.

6.4 Akun LEDit

LEDit ilmaisevat akun varaustilan ja häiriöt. LEDit voivat palaa tai vilkkua vihreänä tai punaisena.

Jos LEDit palavat tai vilkkuvat vihreinä, ne osoittavat varaustilan.

- ▶ Jos LEDit palavat tai vilkkuvat punaisina: Korjaa häiriöt,  19.1.
Ruohonleikkurissa tai akussa on häiriö.

6.5 Laturin LED-valo

Tämä LED-valo ilmaisee laturin tilan.

Akun lataus on käynnissä, jos vihreä LED-valo palaa.

- ▶ Jos punainen LED-valo vilkkuu: Poista häiriöt. Laturissa esiintyy häiriö.

7 Ruohonleikkurin kokoaminen

7.1 Ruohonkeruusäiliön kokoamisen, kiinnittäminen ja irrottaminen

7.1.1 Ruohonkeruusäiliön kokoaminen

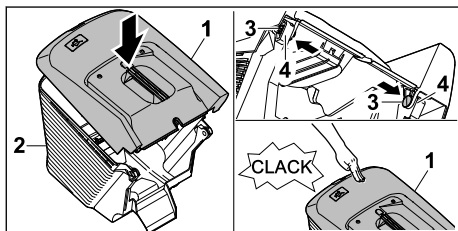

- ▶ Aseta ruohonkeruusäiliön yläosa (1) alaosan (2) päälle.
 - ▶ Paina ruuvit (3) sisäkautta aukkojen (4) läpi.
 - ▶ Paina ruohonkeruusäiliön yläosaa (1) alaspäin.
- Ruohonkeruusäiliön yläosa lukittuu kuuluvasti.

7.1.2 Ruohonkeruusäiliön kiinnittäminen

- ▶ Sammuta ruohonleikkuri.
- ▶ Aseta ruohonleikkuri tasaiselle alustalle.
- ▶ Jos jatke on ripustettu: Irrota jatke.
- ▶ Jos silppurikiila on asennettu: Irrota silppurikiila.

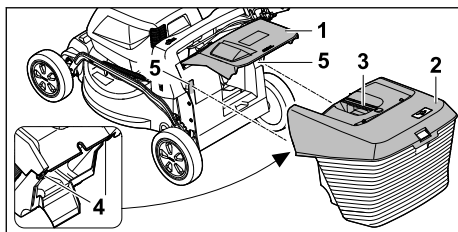

- ▶ Avaa poistoluukku (1) ja pidä sitä auki.
- ▶ Tartu ruohonkeruusäiliön (2) kahvasta (3) ja kiinnitä koukuilla (4) syvennyksiin (5).

- ▶ Aseta poistoluukku (1) ruohonkeruusäiliön (2) päälle.

7.1.3 Ruohonkeruusäiliön irrotus

- ▶ Sammuta ruohonleikkuri.
- ▶ Aseta ruohonleikkuri tasaiselle alustalle.
- ▶ Avaa poistoluukku ja pidä sitä auki.
- ▶ Poista ruohonkeruusäiliö yläkautta nostamalla kahvasta.
- ▶ Sulje poistoluukku.

7.2 Silppurikiilan irrotus ja kiinnitys

7.2.1 Silppurikiilan irrotus

- ▶ Sammuta ruohonleikkuri ja irrota akku.
- ▶ Aseta ruohonleikkuri tasaiselle alustalle.

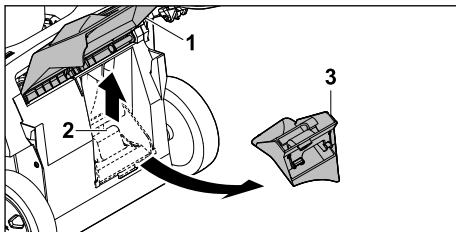

- ▶ Avaa poistoluukku (1) ja pidä sitä auki.
- ▶ Vedä lukituskorvake(2) ylös.
- ▶ Irrota silppurikiila (3) poistokourusta.
- ▶ Sulje poistoluukku (1).

7.2.2 Silppurikiilan kiinnitys

- ▶ Sammuta ruohonleikkuri ja irrota akku.
- ▶ Aseta ruohonleikkuri tasaiselle alustalle.

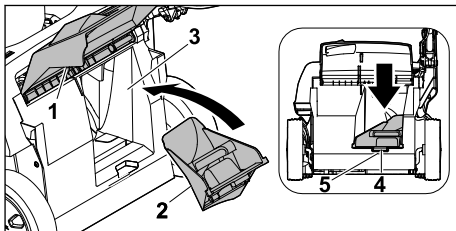

- ▶ Avaa poistoluukku (1) ja pidä sitä auki.
 - ▶ Aseta silppurikiila (2) poistokanavaan (3).
 - ▶ Paina silppurikiilan nokka (4) kotelon syvennykseen (5).
- Lukituskieleke lukittuu.
- ▶ Sulje poistoluukku (1).

7.3 Jatkeen kiinnitys ja irrotus

7.3.1 Jatkeen kiinnitys

- ▶ Sammuta ruohonleikkuri ja irrota akku.
- ▶ Aseta ruohonleikkuri tasaiselle alustalle.

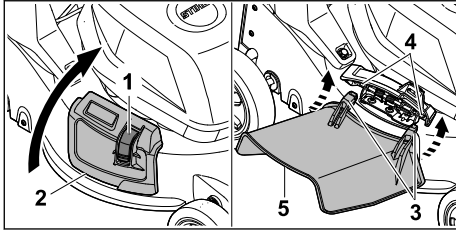

- ▶ Paina lukitus (1) alas ja pidä siellä.
- ▶ Avaa sivupoistoluukku (2) ja pidä sitä auki.
- ▶ Kiinnitä koukku (3) akseliin (4) alhaalta.
- ▶ Aseta sivupoistoluukku (2) jatkeen (5) päälle.

7.3.2 Jatkeen irrottaminen

- ▶ Sammuta ruohonleikkuri ja irrota akku.
- ▶ Aseta ruohonleikkuri tasaiselle alustalle.

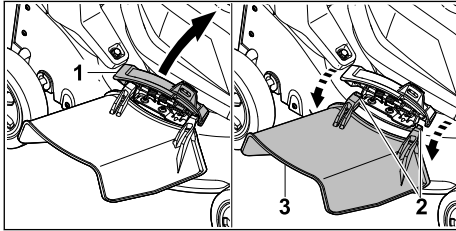

- ▶ Avaa sivupoistoluukku (1) ja pidä sitä auki.
- ▶ Irrota koukku (2).
- ▶ Taita jatke (3) ylöspäin ja irrota se.
- ▶ Sulje sivupoistoluukku (1).

8 Ruohonleikkurin säätäminen käyttäjälle

8.1 Työntöaisan auki taittaminen

- ▶ Sammuta ruohonleikkuri ja irrota akku.
- ▶ Aseta ruohonleikkuri tasaiselle alustalle.

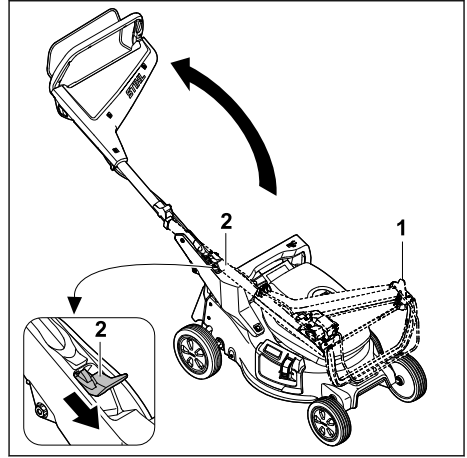

- ▶ Pidä kiinni työntöaisasta (1).
 - ▶ Paina vipu (2) alas ja pidä alhaalla.
 - ▶ Käännä työntöaisa (1) auki.
 - ▶ Vapauta vipu (2).
- Työntöaisa lukittuu kuuluvasti.

8.2 Työntöaisan taittaminen

Työntöaisa voidaan taittaa kasaan tilaa säästävää kuljetusta ja säilytystä varten.

- ▶ Sammuta ruohonleikkuri ja irrota akku.
- ▶ Aseta ruohonleikkuri tasaiselle alustalle.

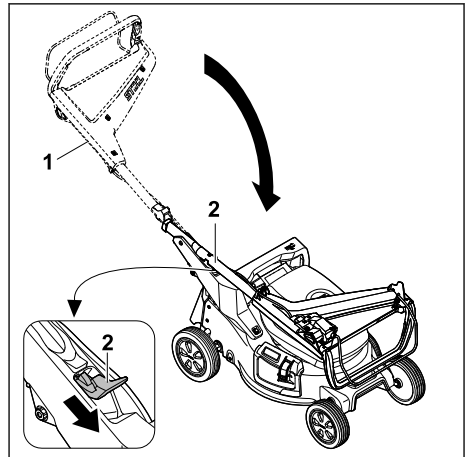

- ▶ Pidä kiinni työntöaisasta (1).
 - ▶ Paina vipu (2) alas ja pidä alhaalla.
 - ▶ Taita työntöaisa (1) kokoon.
 - ▶ Vapauta vipu (2).
- Työntöaisa lukittuu kuuluvasti.

8.3 Työntöaisan säätö

- ▶ Sammuta ruohonleikkuri ja irrota akku.
- ▶ Aseta ruohonleikkuri tasaiselle alustalle.

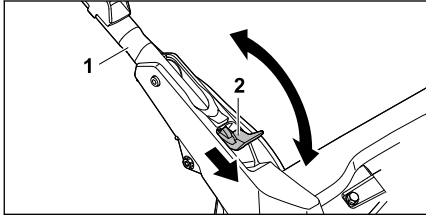

- ▶ Pidä kiinni työntöaisasta (1).
- ▶ Paina vipu (2) alas ja pidä alhaalla.
- ▶ Säädä työntöaisa (1) haluttuun asentoon ja varmista, että työntöaisa kytkeytyy jälleen täysin kiinni.
- ▶ Vapauta vipu (2).

9 Akun asentaminen ja irrottaminen

9.1 Akun kiinnittäminen

- ▶ Aseta ruohonleikkuri tasaiselle alustalle.

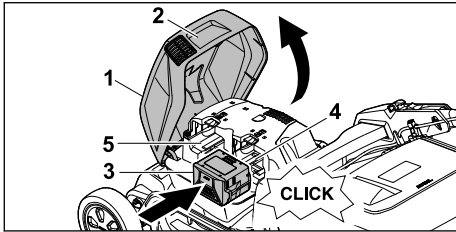

- ▶ Tartu läppään (1) kahvasta (2), avaa se niin pitkälle kuin mahdollista ja pidä sitä paikallaan.
- ▶ Paina akku (3) vasteeseen asti akkukanavaan 1 (4).
Akku lukittuu kuuluvasti.
- ▶ Jos kuljetat mukana toista akkua: Paina akku akkukanavaan 2 (5).
Akku lukittuu kuuluvasti.
- ▶ Sulje luukku (1).

9.2 Akun irrottaminen

- ▶ Aseta ruohonleikkuri tasaiselle alustalle.

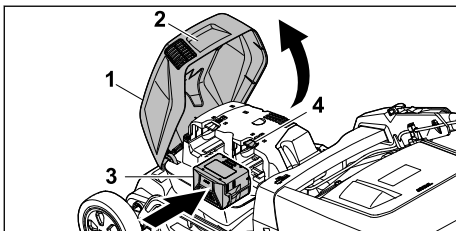

- ▶ Tartu läppään (1) kahvasta (2), avaa se niin pitkälle kuin mahdollista ja pidä sitä paikallaan.
- ▶ Pidä kiinni akusta (3) ja paina lukitusvipua (4).
Akku on vapautettu.
- ▶ Irrota akku (3).
- ▶ Sulje luukku (1).

10 Ruohonleikkurin kytkeminen päälle ja pois

10.1 Terän kytkeminen päälle

- ▶ Älä kallista ruohonleikkuria.
- ▶ Aseta ruohonleikkuri tasaiselle alustalle.

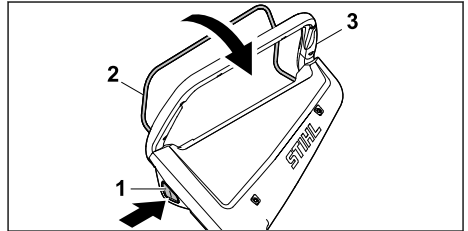

- ▶ Paina salpanuppi (1) oikealla kädellä alas ja pidä siinä.
- ▶ Vedä kytkentäsanka (2) vasemmalla kädellä kokonaan työntöaisaa (3) vasten ja pidä kiinni siten, että peukalo ympäröi työntöaisan (3).
Terä pyörii.
- ▶ Vapauta salpanuppi (1).
- ▶ Pidä kiinni työntöaisasta (3) ja kytkentäsankasta (2) oikealla kädellä siten, että peukalo ympäröi työntöaisan (3).

10.2 Terän kytkeminen pois päältä

- ▶ Vapauta kytkentäsanka.
- ▶ Odota, kunnes terä pysähtyy.
- ▶ Jos terä jatkaa pyörimistä, irrota akku ja ota yhteyttä STIHLin ammattiliikkeeseen.
Ruohonleikkuri on viallinen.

11 Ruohonleikkurin tarkastaminen

11.1 Hallintalaitteiden tarkastaminen

Salpanuppi ja kytkentäsanka

- ▶ Irrota akku.
- ▶ Paina salpanuppia ja vapauta se.
- ▶ Vedä kytkentäsanka kokonaan työntöaisan suuntaan ja vapauta.
- ▶ Jos salpanuppi tai kytkentäsanka on jäykkä tai se ei palaa lähtöasentoon: Älä käytä ruohonleikkuria. Ota yhteyttä STIHLin ammattiliikkeeseen.
Salpanuppi tai kytkentäsanka on viallinen.



Terän kytkeminen päälle

- ▶ Asenna akku.
- ▶ Paina salpanuppi oikealla kädellä alas ja pidä siinä.
- ▶ Vedä kytkentäsanka vasemmalla kädellä kokonaan työntöaisan suuntaan ja pidä kiinni siten, että peukalo ympäröi työntöaisan. Terä pyörii.
- ▶ Jos 3 punaista LEDiä vilkkuu: irrota akku ja ota yhteyttä STIHLin ammattiliikkeeseen. Ruohonleikkurissa on häiriö.
- ▶ Vapauta salpanuppi ja kytkentäsanka. Terä pysähtyy pian.
- ▶ Jos terä jatkaa pyörimistä, irrota akku ja ota yhteyttä STIHLin ammattiliikkeeseen. Ruohonleikkuri on viallinen.

11.2 Terän tarkastaminen

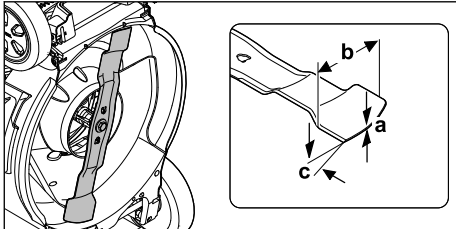
- ▶ Sammuta ruohonleikkuri ja irrota akku.
- ▶ Nosta ruohonleikkuri pystyyn,  16.1.



- ▶ Tarkasta seuraavat:
 - Paksuus a
 - Leveys b
 - Teroituskulma c
- ▶ Jos terän vähimmäispaksuus tai -leveys on alittunut, vaihda terä,  20.2.
- ▶ Jos terän kulma ei ole oikea, teroita terä,  20.2.
- ▶ Jos jokin on epäselvää, ota yhteyttä STIHL ammattiliikkeeseen.

11.3 Akun tarkastus

- ▶ Paina akussa olevaa painiketta. LED-valot palavat tai vilkkuvat.
- ▶ Jos LED-valot eivät pala tai vilku: Älä käytä akkua ja ota yhteyttä STIHL:in jälleenmyyjään. Akussa on häiriö.

12 Ruohonleikkurilla työskenteleminen

12.1 Ruohonleikkurista kiinni pitäminen ja sen ohjaaminen

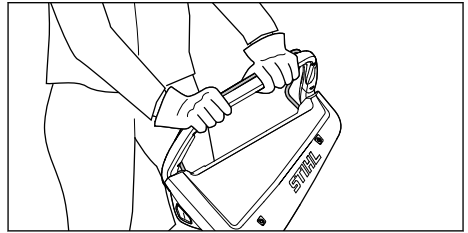

- ▶ Pidä työntöaisasta kiinni molemmiin käsiin siten, että peukalat ympäröivät työntöaisan.

12.2 Leikkuukorkeuden säätö

Säädettävissä on 7 eri leikkuukorkeutta:

- 20 mm = asento 1
- 30 mm = asento 2
- 40 mm = asento 3
- 55 mm = asento 4
- 70 mm = asento 5
- 85 mm = asento 6
- 100 mm = asento 7

Asennot on merkitty ruohonleikkuriin.

Leikkuukorkeuden säätö

- ▶ Sammuta ruohonleikkuri.
- ▶ Terä ei saa pyöriä.
- ▶ Aseta ruohonleikkuri tasaiselle alustalle.

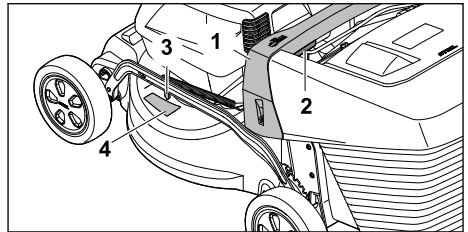

- ▶ Pidä kiinni ruohonleikkurin kahvasta (1).
 - ▶ Paina vipua (2) ja pidä se painettuna.
 - ▶ Säädä haluamasi asento ruohonleikkuria nostamalla ja laskemalla.
- Käytössä olevan leikkuukorkeuden voi tarkistaa leikkuukorkeuden osoittimesta (3) merkin (4) avulla.
- ▶ Vapauta vipu (2).
- Ruohonleikkuri lukittuu.

12.3 Keräävä ja silppuava leikkaus

Ruohonleikkuri on varustettu moniteräisellä leikkurilla, ja sitä voidaan käyttää leikkuuseen tai silppuamiseen.

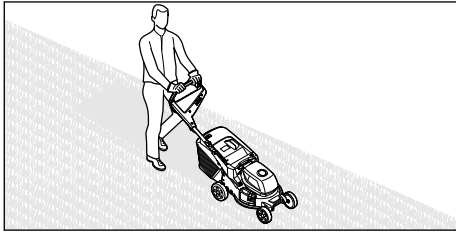

- ▶ Työnnä ruohonleikkuria hitaasti ja hallitusti eteenpäin.
- ▶ Jos terä osuu leikkaamisen tai silppuamisen aikana vieraaseen esineeseen ja pysähtyy:
 - ▶ Sammuta ruohonleikkuri ja irrota akku.
 - ▶ Varmista, että kaikki liikkuvat osat ovat pysähtyneet kokonaan.
 - ▶ Tarkasta ruohonleikkuri.
 - ▶ Jos korjaukset ovat tarpeen: ota yhteyttä STIHL ammattiliikkeeseen.
- ▶ Jos ruohonleikkuri alkaa täristä tavallista voimakkaammin.
 - ▶ Sammuta ruohonleikkuri ja irrota akku.
 - ▶ Tarkasta ruohonleikkuri.
 - ▶ Tarkista, että kaikki mutterit, pultit ja ruuvit ovat kireällä.
 - ▶ Jos korjaukset ovat tarpeen: ota yhteyttä STIHL ammattiliikkeeseen.

Optimaalisen suorituskyvyn saavuttamiseksi noudata suositteluja lämpötila-alueita, 20.7.

12.4 Ruohonkeruusäiliön tyhjennys

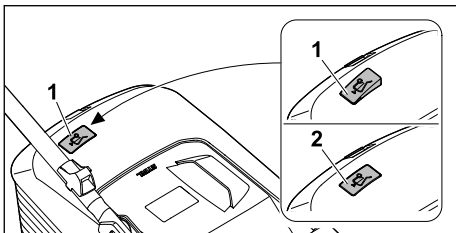

Terän aiheuttama ilmavirta nostaa täyttömäärän osoitinta (1). Kun ruohonkeruusäiliö on täynnä, ilmavirta pysähtyy. Kun ilmavirta on liian pieni, täyttömäärän osoitin (2) laskeutuu alas lepolaentoon. Tämä osoittaa, että ruohonkeruusäiliö on tyhjennettävä.

Täyttömäärän osoitin toimii rajoittamattomasti ainoastaan silloin, kun ilmavirta on optimaalinen.

Ulkoiset tekijät, kuten märkä, tiheä tai korkea ruoho, matala leikkuukorkeus tai likaantuminen, voivat rajoittaa ilmavirtaa ja täyttömäärän osoittimen toimintaa.

- ▶ Jos täyttömäärän osoitin laskeutuu alas lepolaentoon: Tyhjennä ruohonkeruusäiliö.
- ▶ Sammuta ruohonleikkuri.
- ▶ Irrota ruohonkeruusäiliö.

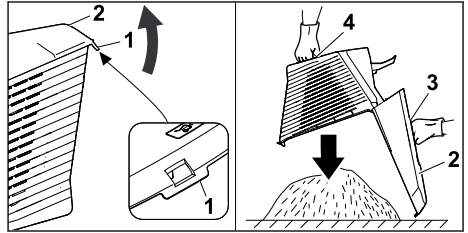

- ▶ Avaa lukituskorvake (1).
- ▶ Avaa ruohonkeruusäiliön yläosa (2) kahvasta (3) ja pidä sitä paikallaan.
- ▶ Pidä toisella kädellä kiinni alakahvasta (4).
- ▶ Tyhjennä ruohonkeruusäiliö.
- ▶ Sulje ruohonkeruusäiliö.
- ▶ Kiinnitä ruohonkeruusäiliö.

13 Työskentelyn jälkeen

13.1 Työskentelyn jälkeen

- ▶ Sammuta ruohonleikkuri ja irrota akku.
- ▶ Jos ruohonleikkuri on märkä: Anna ruohonleikkurin kuivua.
- ▶ Jos akku on likainen tai märkä: Anna akun kuivua, 20.7.
- ▶ Puhdista ruohonleikkuri.
- ▶ Puhdista akku.

14 Kuljettaminen

14.1 Ruohonleikkurin kuljettaminen

- ▶ Jos ruohonleikkuria siirretään leikattavalle alueelle ja sieltä pois:
 - ▶ Sammuta ruohonleikkuri.
 - Terä ei saa pyöriä.
 - ▶ Irrota akku.
- ▶ Jos ruohonleikkuria on kallistettava kuljetusta varten muilla alueilla kuin nurmikolla:
 - ▶ Sammuta ruohonleikkuri.
 - Terä ei saa pyöriä.
 - ▶ Irrota akku.

Ruohonleikkurin työntäminen

- ▶ Työnnä ruohonleikkuria hitaasti ja hallitusti eteenpäin.

Ruohonleikkurin kantaminen

- ▶ Sammuta ruohonleikkuri.

- Irrota akku.
- Käytä suojakäsineitä.
- Irrota ruohonkeruusäiliö.
- Irrota jatke.

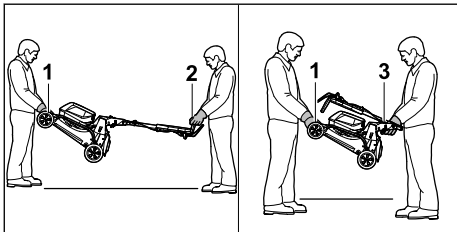

- Jos ruohonleikkuria kuljetetaan työntöaisa ulostaitettuna:
 - Yhden henkilön on pidettävä molemmin käsin kiinni kuljetuskahvasta (1), ja toisen henkilön on pidettävä molemmin käsin kiinni työntöaisasta (2).
 - Nosta ja kanna ruohonleikkuria toisen henkilön kanssa.
- Jos ruohonleikkuria kuljetetaan työntöaisa kokoonlaitettuna:
 - Taita työntöaisa kokoon, 8.2.
 - Yhden henkilön on pidettävä molemmin käsin kiinni kuljetuskahvasta (1), ja toisen henkilön on pidettävä molemmin käsin kiinni työntöaisasta (3).
 - Nosta ja kanna ruohonleikkuria toisen henkilön kanssa.

Ruohonleikkurin kuljettaminen ajoneuvossa

- Varmista ruohonleikkuri siten, ettei se pääse kaatumaan eikä muuten liikkumaan.

14.2 Akun kuljettaminen

- Sammuta ruohonleikkuri ja irrota akku.
- Varmista, että akku on turvallisessa kunnossa.
- Pakkaa akku pakkaukseen tai kuljetuslaukuun niin, ettei se pääse liikkumaan.
- Varmista pakkaus niin, että se ei voi liikkua.

Akkua koskevat vaarallisten aineiden kuljetukselle asetetut vaatimukset. Akku on luokiteltu UN3480:n (litium-ioniakku) mukaisesti ja tarkastettu YK:n käsikirjan Kokeet ja kriteerit osan III kappaleen 38.3 mukaisesti.

Kuljetusmääräykset löytyvät osoitteesta www.stihl.com/safety-data-sheets.

14.3 Laturin kuljettaminen

- Irrota verkkopistoke pistorasiasta.
- Poista akku.
- Kelaa liitoskaapeli kasaan ja kiinnitä se laturiin.

- Jos laturia kuljetetaan ajoneuvolla: varmista laturi kiinnityshihnoilla, vöillä tai verkolla siten, ettei laturi pääse kaatumaan ja liikkumaan.

15 Säilytys

15.1 Ruohonleikkurin säilyttäminen

- Sammuta ruohonleikkuri ja irrota akku.
- Anna ruohonleikkurin jäähtyä.
- Tyhjennä ruohonkeruusäiliö.
- Noudata ruohonleikkurin säilyttämisessä seuraavia ohjeita:
 - Ruohonleikkurin on oltava lasten ulottumattomissa.
 - Ruohonleikkuri on puhdas ja kuiva.
 - Ruohonleikkuri ei voi kaatua.
 - Ruohonleikkuri ei voi lähteä liikkeelle.

15.2 Säilytysasento

Ruohonleikkuri voidaan taittaa kokoon tilaa säästävää säilytystä varten.

- Aseta ruohonleikkuri tasaiselle alustalle.
- Irrota ruohonkeruusäiliö.
- Säädä leikkuukorkeus korkeimpaan asentoon. 12.2

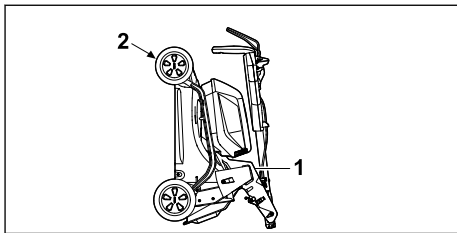

- Taita työntöaisa kokoon. 8.2
- Pidä yhdellä kädellä kiinni kahvasta (1) ja toisella kädellä kuljetuskahvasta (2) ja nosta ruohonleikkuri taakse pystyyn.

15.3 Akun säilyttäminen

STIHL suosittelee akun säilyttämistä 40–60 % varaustilassa (2 vihreää LEDiä).

- Säilytä akku niin, että seuraavat ehdot täyttyvät:
 - Akku on lasten ulottumattomissa.
 - Akku on puhdas ja kuiva.
 - Akku on suljetussa tilassa.
 - Akku on erillään ruohonleikkurista.
 - Jos akkua säilytetään laturissa: Irrota pistotulppa pistorasiasta ja säilytä akkua niin, että sen varaustaso on 40–60 % (2 vihreää LED-valoa palaa).
 - Akkua ei säilytetä määritettyjen lämpötilarojen ulkopuolella, 20.6.

HUOMAUTUS

- Jos akkua ei säilytetä tässä käyttöoppaassa kuvatulla tavalla, akku voi syväpurkautua ja vahingoittua peruuttamattomasti.
 - ▶ Lataa tyhjentynyt akku ennen sen varastointia. STIHL suosittelee akun säilyttämistä 40–60 % varaustilassa (2 vihreää LEDiä).
 - ▶ Säilytä akku erillään ruohonleikkurista.

15.4 Laturin säilytys

- ▶ Irrota verkkopistoke pistorasiasta.

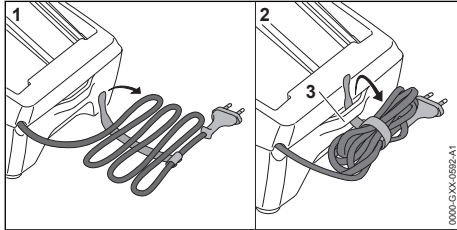

- ▶ Kelaia liitoskaapeli kasaan ja kiinnitä se laturiin.
- ▶ Säilytä laturi siten, että seuraavat edellytykset täyttyvät:
 - Laturi on poissa lasten ulottuvilta.
 - Laturi on puhdas ja kuiva.
 - Laturi on suljetussa tilassa.
 - Laturia ei ole ripustettu liitoskaapeliin tai liitoskaapelin pidikkeeseen (3).
 - Laturia ei säilytetä määritettyjen lämpötilarajojen ulkopuolella, 20.6.

16 Puhdistaminen**16.1 Ruohonleikkurin nostaminen pystyyn**

- ▶ Sammuta ruohonleikkuri ja irrota akku.
- ▶ Aseta ruohonleikkuri tasaiselle alustalle.
- ▶ Irrota ruohonkeruusäiliö.
- ▶ Säädä leikkuukorkeus korkeimpaan asentoon, 12.2.
- ▶ Säädä työntöaisa matalimpaan asentoon, 8.3.

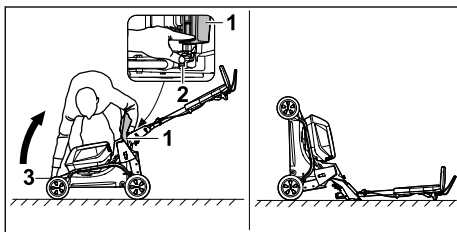

- ▶ Aseta laitteen oikealle puolelle.
- ▶ Avaa poistoluukku (1) ja pidä sitä auki.
- ▶ Paina vipua (2) vasemmalla kädellä alas ja pidä siinä.
- ▶ Pidä oikealla kädellä kiinni ruohonleikkurin kuljetuskahvasta (3) ja nosta ruohonleikkuri taakse pystyyn.

Ruohonleikkuri on vakaa ja se voidaan puhdistaa.

16.2 Ruohonleikkurin puhdistaminen

- ▶ Sammuta ruohonleikkuri ja irrota akku.
- ▶ Puhdista ruohonleikkuri kostealla liinalla.
- ▶ Puhdista poistokanava pehmeällä harjalla tai kostealla liinalla.
- ▶ Poista vieraat esineet akkukanavasta ja puhdista akkukanava kostealla liinalla.
- ▶ Puhdista akkukanavan sähköliittimet sudilla tai pehmeällä harjalla.
- ▶ Puhdista ilmaraot sudilla.
- ▶ Nosta ruohonleikkuri pystyyn.
- ▶ Puhdista terän ympäristö ja terä puutikulla, pehmeällä harjalla tai kostealla liinalla.

HUOMAUTUS

- Puhdistus painepesurilla tai vesisuihkulla voi vahingoittaa laitetta.
 - ▶ Älä puhdista laitetta painepesurilla tai vesisuihkulla.

16.3 Akun puhdistus

- ▶ Puhdista akku kostealla liinalla.

16.4 Laturin puhdistus

- ▶ Irrota verkkopistoke pistorasiasta.
- ▶ Puhdista laturi kostealla liinalla.
- ▶ Puhdista tuuletusraot pensselillä.
- ▶ Puhdista laturin sähkökoskettimet siveltimellä tai pehmeällä harjalla.

17 Huoltaminen**17.1 Terän irrottaminen ja kiinnittäminen****17.1.1 Terän irrottaminen**

- ▶ Sammuta ruohonleikkuri ja irrota akku.
- ▶ Nosta ruohonleikkuri pystyyn.

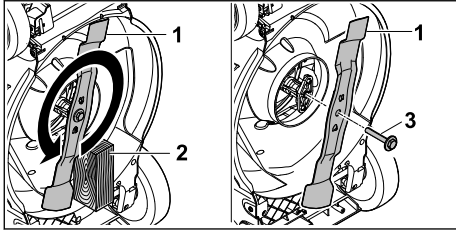

- ▶ Kiilaa terä (1) puupalikalla (2) paikoilleen.
- ▶ Kierrä ruuvi (3) nuolen suuntaan auki ja poista se aluslevyn kanssa.
- ▶ Poista terä (1).
- ▶ Hävitä ruuvi ja aluslevy (3).
Kiinnitä terä (1) uudella ruuvilla ja aluslevyllä.

17.1.2 Terän kiinnittäminen

- ▶ Sammuta ruohonleikkuri ja irrota akku.
- ▶ Nosta ruohonleikkuri pystyyn.

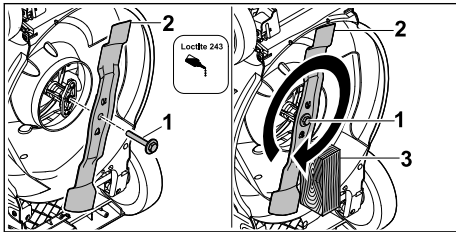

- ▶ Levitä Loctite 243 -ruuvilukitetta ruuvien (1) kierteeseen.
- ▶ Aseta terä (2) siten, että vastinpinnan kohoumat osuvat terän syvennyksiin.
- ▶ Kierrä ruuvi ja aluslevy (1) paikoilleen.
- ▶ Kiilaa terä (2) puupalikalla (3) paikoilleen.
- ▶ Kiristä ruuvi (1) 60 Nm:n tiukkuteen

17.2 Terän teroittaminen ja tasapainottaminen

Terän oikeanlainen teroittaminen ja tasapainottaminen vaatii harjaantumista.

19 Häiriöiden poistaminen

19.1 Ruohonleikkurin ja akun toimintahäiriöiden poistaminen

Häiriö	Akun LEDit	Syy	Korjaus
Ruohonleikkuri ei käynnisty.	Yksi LED vilkkuu vihreänä.	Akun varaustila on liian matala.	▶ Lataa akku STIHL laturien käyttöohjeessa kuvatulla tavalla. AL 101, 301, 500 olevien ohjeiden mukaisesti.
	Yksi LED palaa punaisena.	Akku on liian lämmin tai kylmä.	▶ Irrota akku. ▶ Anna akun jäähtyä tai lämmetä.
	Kolme LEDiä vilkkuu punaisina.	Ruohonleikkurissa on häiriö.	▶ Irrota akku. ▶ Puhdista akkukanavan sähköliittimet. ▶ Asenna akku.

STIHL suosittelee teroituttamaan ja tasapainottamaan terän STIHLin ammattiliikkeessä.

Ammattiliikkeiden osoitteet löydät verkkosivuiltamme www.stihl.com.

VAROITUS

- ▶ Terän leikkusärmät ovat terävät. Käyttäjälle voi aiheutua leikkuvammoja.
 - ▶ Käytä suojakäsineitä.
- ▶ Sammuta ruohonleikkuri ja irrota akku.
- ▶ Nosta ruohonleikkuri pystyyn.
- ▶ Irrota terä.
- ▶ Teroita terä. Kiinnitä huomiota teroituskulmaan ja jäähdytä terää, 20.2.
Terä ei saa teroituksen aikana sinistyä.
- ▶ Kiinnitä terä.
- ▶ Jos jokin on epäselvää, ota yhteyttä STIHL ammattiliikkeeseen.

18 Korjaaminen

18.1 Ruohonleikkurin korjaaminen

Käyttäjä ei voi korjata ruohonleikkuria ja terää itse.

- ▶ Jos ruohonleikkuri tai terä on vahingoittunut, älä käytä niitä ja ota yhteyttä STIHLin ammattiliikkeeseen.
- ▶ Jos ohjekilvet ovat kuluneet epäselviksi tai vahingoittuneet, anna STIHLin ammattiliikkeen vaihtaa ne.

18.2 Laturin huolto ja korjaus

Laturi ei vaadi huoltoa eikä sitä voida korjata.

- ▶ Jos laturi on viallinen tai vaurioitunut: vaihda laturi.
- ▶ Jos liitoskaapeli on viallinen tai vaurioitunut: älä käytä laturia ja anna STIHL-erikoisliikkeen vaihtaa liitoskaapeli.

Häiriö	Akun LEDit	Syy	Korjaus
			<ul style="list-style-type: none"> ▶ Käynnistä ruohonleikkuri. ▶ Jos 3 punaista LEDiä vilkkuu edelleen: Älä käytä ruohonleikkuria. Ota yhteyttä STIHL jälleenmyyjään.
	Kolme LEDiä palaa punaisina.	Ruohonleikkuri on liian lämmin.	<ul style="list-style-type: none"> ▶ Irrota akku. ▶ Anna ruohonleikkurin jäähtyä.
	Neljä LEDiä vilkkuu punaisina.	Akussa on häiriö.	<ul style="list-style-type: none"> ▶ Irrota ja kiinnitä akku. ▶ Käynnistä ruohonleikkuri. ▶ Jos 4 punaista LEDiä vilkkuu edelleen: Älä käytä akkua. Ota yhteyttä STIHLin ammattiliikkeeseen.
		Ruohonleikkurin ja akun välinen sähköliitäntä on poikki.	<ul style="list-style-type: none"> ▶ Irrota akku. ▶ Puhdista akkukanavan sähköliittimet. ▶ Asenna akku.
		Ruohonleikkuri tai akku on märkä.	<ul style="list-style-type: none"> ▶ Irrota akku. ▶ Puhdista ruohonleikkuri. ▶ Anna ruohonleikkurin tai akun kuivua, ☞ 20.7.
		Teriin kohdistuva vastus on liian suuri.	<ul style="list-style-type: none"> ▶ Säädä leikkuukorkeus korkeammaksi. ▶ Käynnistä ruohonleikkuri matalammassa ruohikossa.
		Terän ympäristö on tukkeentunut.	<ul style="list-style-type: none"> ▶ Puhdista ruohonleikkuri.
Ruohonleikkuri pysähtyy käytön aikana.	Kolme LEDiä palaa punaisina.	Ruohonleikkuri on liian lämmin.	<ul style="list-style-type: none"> ▶ Irrota akku. ▶ Anna ruohonleikkurin jäähtyä. ▶ Puhdista ruohonleikkuri. ▶ Älä käynnistä ruohonleikkuria liian usein lyhyen ajan sisällä. ▶ Säädä leikkuukorkeus korkeammaksi. ▶ Leikkaa lyhyempää ruohoa.
		Terä on jumitunut.	<ul style="list-style-type: none"> ▶ Irrota akku. ▶ Puhdista ruohonleikkuri.
		Laitteessa on sähköhäiriö.	<ul style="list-style-type: none"> ▶ Irrota ja kiinnitä akku. ▶ Käynnistä ruohonleikkuri.
Ruohonleikkuri tärisee voimakkaasti käytön aikana.		Terän ruuvi on löystynyt.	<ul style="list-style-type: none"> ▶ Kiristä ruuvi.
		Terä ei ole tasapainossa.	<ul style="list-style-type: none"> ▶ Teroita ja tasapainota terä.
Ruohonleikkurin toiminta-aika on liian lyhyt.		Akku ei ole latautunut täyteen.	<ul style="list-style-type: none"> ▶ Lataa akku täyteen STIHL laturien käyttöohjeessa AL 101, 301, 500 kuvatulla tavalla.
		Akku on loppuun käytetty.	<ul style="list-style-type: none"> ▶ Vaihda akku.
		Terän ympäristö on tukkeentunut.	<ul style="list-style-type: none"> ▶ Puhdista ruohonleikkuri.
		Terä on tylsä tai kulunut.	<ul style="list-style-type: none"> ▶ Teroita ja tasapainota terä.
		Teriin kohdistuva vastus on liian suuri.	<ul style="list-style-type: none"> ▶ Säädä leikkuukorkeus korkeammaksi. ▶ Leikkaa lyhyempää ruohoa.

Häiriö	Akun LEDit	Syy	Korjaus
Akku juuttuu asennettaessa akkukanavaan.		Akkukanavan ohjaimet tai sähköliittimet ovat likaiset.	► Puhdista ruohonleikkuri.
Akku ei ala latautua, kun se asetetaan latauslaitteeseen.	Yksi LED palaa punaisena.	Akku on liian lämmin tai kylmä.	► Irrota akku. ► Anna akun jäähtyä tai lämmetä.
Leikkuujälki on huono tai nurmikko kellertää.		Terä on tylsä tai kulunut.	► Teroita ja tasapainota terä.
		Teriin kohdistuva vastus on liian suuri.	► Säädä leikkuukorkeus korkeammaksi. ► Leikkaa lyhyempää ruohoa.

19.2 Laturin häiriöiden poistaminen

Laturin ja akun välinen sähköinen yhteys on poikki, jos akku ei lataudu ja punainen LED-valo vilkkuu laturissa.

- Poista akku.
 - Puhdista laturin sähkökoskettimet.
 - Sijoita akku paikalleen.
 - Jos akku ei edelleenkään lataudu, ja myös punainen LED-valo jatkaa vilkkumistaan: Älä käytä laturia ja ota yhteyttä STIHL:in jälleenympyyään.
- Laturissa esiintyy häiriö.

20 Tekniset tiedot

20.1 Ruohonleikkuri STIHL RMA 243.3, RMA 248.3, RMA 253.3

- Sallittu akku: STIHL AK
- Paino ruohonkeruusäiliön kanssa ja ilman akkua:
 - RMA 243.3: 26 kg
 - RMA 248.3: 27 kg
 - RMA 253.3: 28 kg
- Paino (m) ruohonkeruusäiliön ja STIHL akkujen kanssa AK 30 S:
 - RMA 243.3: 28 kg
 - RMA 248.3: 29 kg
 - RMA 253.3: 30 kg
- Ruohonkeruusäiliön enimmäistilavuus:
 - RMA 243.3, RMA 248.3: 52 l
 - RMA 253.3: 55 l
- Leikkuuleveys:
 - RMA 243.3: 41 cm
 - RMA 248.3: 46 cm
 - RMA 253.3: 51 cm
- Kierrosnopeus (n):
 - RMA 243.3, RMA 248.3: 3000 /min
 - RMA 253.3: 2700 /min
- Koteloitiluokka: IPX4

Käyttöaika on ilmoitettu osoitteessa www.stihl.com/battery-life.

20.2 Terä

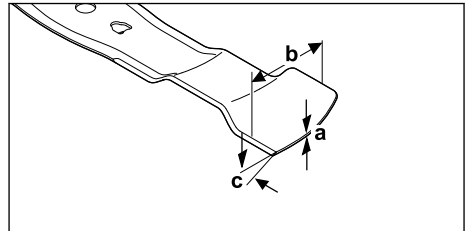

- Vähimmäispaksuus a: 1,6 mm
- Vähimmäisleveys b: 55 mm
- Teroituskulma c: 30°

20.3 Akku STIHL AK

- Akkuteknikka: Litiumioniakku
- Jännite: 36 V
- Kapasiteetti, Ah: katso arvokilpi
- Energiasisältö, Wh: katso arvokilpi
- Paino, kg: katso arvokilpi

20.4 Laturi STIHL AL 101

- Nimellisjännite: katso arvokilpi
- Taajuus: katso arvokilpi
- Nimellisteho: katso arvokilpi
- Latausvirta: katso arvokilpi

Latausajat ilmoitetaan osoitteessa www.stihl.com/charging-times.

20.5 Jatkokaapelit

Jos laitteen yhteydessä käytetään jatkokaapelia, jatkokaapelin johdinten paksuuden on täytettävä vähintään seuraavat vaatimukset, jotka määräytyvät verkkojännitteen ja jatkokaapelin pituuden perusteella:

Jos nimellisjännite arvokilvessä on 220 V - 240 V:

- Kaapelin pituus enintään 20 m: AWG 15 / 1,5 mm²
- Kaapelin pituus 20 m - 50 m: AWG 13 / 2,5 mm²

Jos nimellisjännite arvokilvessä on 100 V - 127 V:

- Kaapelin pituus enintään 10 m: AWG 14 / 2,0 mm²
- Kaapelin pituus 10 m - 30 m: AWG 12 / 3,5 mm²

20.6 Lämpötilarajat



VAROITUS

- Akkua ei ole suojattu kaikilta ympäristön vaikutuksilta. Jos akku joutuu alttiiksi tietyille ympäristön vaikutuksille, se saattaa syttyä palamaan tai räjähtää. Silloin voi syntyä vakavia vammoja tai esinevahinkoja.
 - ▶ Älä lataa akkua alle -20 °C tai yli +50 °C lämpötilassa.
 - ▶ Älä käytä ruohonleikkuria tai akkua alle -20 °C tai yli +50 °C lämpötilassa.
 - ▶ Älä säilytä ruohonleikkuria tai akkua alle -20 °C tai yli +70 °C lämpötilassa.

20.7 Suositellut lämpötila-alueet

Jotta ruohonleikkuri, akku ja latauslaite toimisivat optimaalisesti, noudata seuraavia lämpötila-alueita:

- Lataus: +5...+40 °C
- Käyttö: +10...+40 °C.
- Säilytys: +20...+50 °C.

Jos akkua ladataan, käytetään tai säilytetään suositeltujen lämpötila-alueiden ulkopuolella, sen suorituskyky voi heikentyä.

Jos akku on märkä tai kostea, anna sen kuivua vähintään 48 tuntia yli + 15 °C:n ja alle + 50 °C:n lämpötilassa ja alle 70 %:n ilmakesteydessä. Korkeampi kosteus voi pidentää kuivumisaikaa.

20.8 Melu- ja tärinäarvot

RMA 243.3

Äänenpainetaso K-arvo on 2 dB(A). Äänentehotason K-arvo on 2,2 dB(A). Tärinäarvon K-arvo on 0,70 m/s².

- Äänenpainetaso L_{pA} mitattu
EN IEC 62841-4-3:n mukaan: 76 dB(A)
- Taattu äänentehotaso L_{WAd} mitattu 2000/14/EC / S.I. 2001/1701:n mukaan: 90 dB(A)

- Työntöaisan tärinäarvo a_{hv} mitattu
EN IEC 62841-4-3 mukaan: 1,40 m/s²

RMA 248.3

Äänenpainetaso K-arvo on 2 dB(A). Äänentehotason K-arvo on 2,2 dB(A). Tärinäarvon K-arvo on 0,90 m/s².

- Äänenpainetaso L_{pA} mitattu
EN IEC 62841-4-3:n mukaan: 79 dB(A)
- Taattu äänentehotaso L_{WAd} mitattu 2000/14/EC / S.I. 2001/1701:n mukaan: 95 dB(A)
- Työntöaisan tärinäarvo a_{hv} mitattu
EN IEC 62841-4-3 mukaan: 1,80 m/s²

RMA 253.3

Äänenpainetaso K-arvo on 2 dB(A). Äänentehotason K-arvo on 2,0 dB(A). Tärinäarvon K-arvo on 0,90 m/s².

- Äänenpainetaso L_{pA} mitattu
EN IEC 62841-4-3:n mukaan: 79 dB(A)
- Taattu äänentehotaso L_{WAd} mitattu 2000/14/EC / S.I. 2001/1701:n mukaan: 94 dB(A)
- Työntöaisan tärinäarvo a_{hv} mitattu
EN IEC 62841-4-3 mukaan: 1,80 m/s²

Ilmoitetut tärinäarvot on mitattu standardoidulla testimenettelyllä, ja niitä voidaan käyttää sähkölaitteiden vertailuun. Todelliset tärinäarvot voivat käyttötarkoituksen mukaan poiketa ilmoitetuista arvoista. Ilmoitettuja tärinäarvoja voidaan käyttää tärinärasituksen alustavaan arviointiin. Todellisen tärinärasituksen selvittävää arvioimalla. Lisäksi siinä voidaan huomioida ajat, jolloin sähkölaite on sammutettuna, sekä ajat, jolloin se on päälle kytkettynä, mutta käy ilman kuormitusta.

Tietoja tärinää koskevan työnantajadirektiivin 2002/44/EC ja S.I. 2005/1093 vaatimusten täyttämistä on osoitteessa www.stihl.com/vib.

20.9 REACH-asetus

REACH-asetuksella tarkoitetaan EY:n kemikaalien rekisteröintiä, arviointia ja lupamenettelyä koskevaa asetusta.

Lisätietoja REACH-asetuksen vaatimusten täyttämistä on saatavissa osoitteesta www.stihl.com/reach.

21 Varaosat ja varusteet

21.1 Varaosat ja varusteet

STIHL Alkuperäiset STIHL-varaosat ja alkuperäiset STIHL-varusteet tunnistaa näistä merkeistä.



STIHL suosittelee käyttämään ainoastaan alkuperäisiä STIHL-varaosia ja alkuperäisiä STIHL-varusteita.

STIHL ei voi arvioida muiden valmistajien varaosia ja lisävarusteita luotettavuuden, turvallisuuden ja sopivuuden suhteen jatkuvasta markkinoiden tarkkailusta huolimatta, eikä STIHL ei voi taata niiden käyttöä.

Alkuperäisiä STIHL-varaosia ja alkuperäisiä STIHL-varusteita on saatavissa STIHL-erikoisliikkeestä.

21.2 Tärkeitä varaosia

- Terä:
 - RMA 243.3 : WA40 702 0105
 - RMA 248.3 : WA41 702 0105
 - RMA 253.3 : WA42 702 0100
- Teräruuvi ja aluslevy: 0000 951 3505

22 Hävittäminen

22.1 Ruohonleikkurin, akun ja latauslaitteen hävittäminen

Tietoja hävittämisestä saa paikallisilta viranomaisilta tai STIHL jälleenmyyjältä.

Virheellinen hävittäminen voi olla haitallista terveydelle ja saastuttaa ympäristöä.

- ▶ Toimita STIHL tuotteet ja pakkaukset sopivaan keräyspisteeseen kierrätystä varten paikallisten määräysten mukaisesti.
- ▶ Älä hävitä talousjätteen mukana.

23 EU-vaatimustenmukaisuusvakuutus

23.1 Ruohonleikkuri STIHL RMA 243.3, RMA 248.3, RMA 253.3

STIHL Tirol GmbH
Hans Peter Stihl-Straße 5
6336 Langkampfen

Itävalta

vakuuttaa yksinomaisena vastuullisena, että kone

- Rakenne: akkukäyttöinen ruohonleikkuri
- tuotemerkki: STIHL
- tyyppi: RMA 243.3, RMA 248.3, RMA 253.3
- Leikkuuleveys:
 - RMA 243.3: 41 cm
 - RMA 248.3: 46 cm
 - RMA 253.3: 51 cm
- sarjatunnus:

- RMA 243.3: WA20
- RMA 248.3: WA21
- RMA 253.3: WA22

täyttää direktiivien 2000/14/EC, 2006/42/EC, 2014/30/EU ja 2011/65/EU asianmukaiset säännökset, ja se on kehitetty ja valmistettu seuraavien valmistuspäivänä voimassa olevien normiversioiden mukaan: EN 62841-1, EN IEC 62841-4-3, EN 55014-1 ja EN 55014-2.

Ilmoitettu laitos:

TÜV Rheinland LGA Products GmbH
Tillystraße 2

90431 Nürnberg, Saksa

Mitatun ja taatun äänentehotason mittaamisessa on noudatettu direktiivin 2000/14/EC liitettä VIII.

- Mitattu äänentehotaso:
 - RMA 243.3: 88,2 dB(A)
 - RMA 248.3: 93,2 dB(A)
 - RMA 253.3: 92,4 dB(A)
- Taattu äänentehotaso:
 - RMA 243.3: 90 dB(A)
 - RMA 248.3: 95 dB(A)
 - RMA 253.3: 94 dB(A)

Teknisiä asiakirjoja säilytetään STIHL Tirol GmbH:ssä.

Valmistusvuosi ja sarjanumero on merkitty ruohonleikkuriin.

Langkampfen, 11.12.2023

STIHL Tirol GmbH

psta 

Matthias Fleischer, Tuotekehityspäällikkö

psta 

Sven Zimmermann, Laatuosaston johtaja

24 UKCA-vaatimustenmukaisuusvakuutus

24.1 Ruohonleikkuri STIHL RMA 243.3, RMA 248.3, RMA 253.3

STIHL Tirol GmbH
Hans Peter Stihl-Straße 5
6336 Langkampfen

Itävalta

vakuuttaa yksinomaisena vastuullisena, että kone

- Rakenne: akkukäyttöinen ruohonleikkuri
- tuotemerkki: STIHL
- tyyppi: RMA 243.3, RMA 248.3, RMA 253.3
- leikkuuleveys
 - RMA 243.3: 41 cm
 - RMA 248.3: 46 cm
 - RMA 253.3: 51 cm
- sarjatunnus:
 - RMA 243.3: WA20
 - RMA 248.3: WA21
 - RMA 253.3: WA22

täyttää Ison-Britannian Noise Emission in the Environment by Equipment for use Outdoors Regulations 2001, Supply of Machinery (Safety) Regulations 2008, Electromagnetic Compatibility Regulations 2016 ja The Restriction of the Use of Certain Hazardous Substances in Electrical and Electronic Equipment Regulations 2012 -säädösten asianmukaiset säännökset, ja se on kehitetty ja valmistettu seuraavien valmistuspäivänä voimassa olevien normiversioiden mukaan: EN 62841-1, EN IEC 62841-4-3, EN 55014-1 ja EN 55014-2.

Ilmoitettu laitos:
TUV Rheinland UK LTD
1011 Stratford Road
Solihull, B90 4BN

Mitatun ja taatun äänentehotason mittaamisessa on noudatettu Ison-Britannian Noise Emission in the Environment by Equipment for use Outdoors Regulations 2001, Schedule 11 -säädöstä.

- Mitattu äänentehotaso
 - RMA 243.3: 88,2 dB(A)
 - RMA 248.3: 93,2 dB(A)
 - RMA 253.3: 92,4 dB(A)
- Taattu äänentehotaso
 - RMA 243.3: 90 dB(A)
 - RMA 248.3: 95 dB(A)
 - RMA 253.3: 94 dB(A)

Teknisiä asiakirjoja säilytetään STIHL Tirol GmbH:ssä.

Valmistusvuosi ja sarjanumero on merkitty ruohonleikkuriin.

Langkampfen, 11.12.2023

STIHL Tirol GmbH

psta 

Matthias Fleischer, Tuotekehityspäällikkö



psta

Sven Zimmermann, Laatuosaston johtaja

25 Yhteystiedot

www.stihl.com

26 Yleiset ja tuotekohtaiset turvallisuusohjeet

26.1 Johdanto

Tässä luvussa toistetaan tuotestandardissa määrätty ja valmiiksi muotoillut yleiset ja tuotekohtaiset turvallisuusohjeet.

Kohdassa "Sähköturvallisuus" annettuja turvallisuusohjeita sähköiskun välttämiseksi ei sovelleta STIHL:n akkutuotteisiin, lukuun ottamatta kohtaa c).

VAROITUS

- **Perehdy kaikkiin turvallisuusohjeisiin, muihin ohjeisiin, kuviin ja teknisiin tietoihin, jotka tulevat tämän ruohonleikkurin mukana.** Ellei seuraavia ohjeita noudateta, voi aiheutua sähköisku, tulipalo tai vakavia vammoja. **Säilytä kaikki turvallisuusohjeet ja muut ohjeet vastaisen varalle.**

26.2 Työturvallisuus

- a) **Pidä työalue siistinä ja valaistuna.** Työalueiden epäjärjestys tai valaisemattomuus voi johtaa onnettomuuksiin.
- b) **Älä käytä ruohonleikkuria räjähdysvaarallisissa tiloissa, joissa on syttyviä nesteitä, kaasuja tai pölyä.** Ruohonleikkurit tuottavat kipinöitä, jotka voivat sytyttää pölyn tai höyryt.
- c) **Pidä lapset ja muut henkilöt poissa ruohonleikkuria käyttäessäsi.** Voit menettää ruohonleikkurin hallinnan, jos olet hajamielinen.

26.3 Sähköturvallisuus

- a) **Ruohonleikkurin pistokkeen on sovittava pistorasiaan. Pistoketta ei saa muuttaa millään tavalla. Älä käytä adapteripistokkeita yhdessä suojamaadoituksella varustettujen ruohonleikkureiden kanssa.** Muokkaamattomat pistokkeet ja yhteensopivat pistorasiat vähentävät sähköiskun vaaraa.
- b) **Vältä kosketusta maadoitettuihin pintoihin, kuten putkiin, lämmittimiin, liesiin ja jääkaap-**

- peihin.** Sähköiskun vaara on suurempi, jos kehosi on maadoitettu.
- c) **Älä käytä ruohonleikkuria sateessa tai märissä olosuhteissa.** Tämä voi lisätä sähköiskun vaaraa.
- d) **Älä käytä virtajohtoa väärin. Älä koskaan käytä virtajohtoa ruohonleikkurin kantamiseen, vetämiseen tai irrottamiseen. Pidä virtajohto kaukana kuumuudesta, öljystä, terävistä reunoista tai liikkuvista osista.** Vaurioituneet tai sotkeutuneet johdot lisäävät sähköiskun vaaraa.
- e) **Kun työskentelet ulkona ruohonleikkurilla, käytä vain jatkojohtoja, jotka soveltuvat myös ulkokäyttöön.** Ulkokäyttöön soveltuvan jatkojohdon käyttö vähentää sähköiskun vaaraa.
- f) **Jos ruohonleikkurin käyttö kosteassa ympäristössä on väistämätöntä, käytä vikavirtasuojakatkaisijaa.** Vikavirtasuojakatkaisijan käyttö vähentää sähköiskun vaaraa.

26.4 Henkilöiden turvallisuus

- a) **Ole tarkkaavainen, kiinnitä huomiota siihen, mitä olet tekemässä, ja käytä tervettä järkeä ruohonleikkurilla työskennellessäsi. Älä käytä ruohonleikkuria väsyneenä tai huumeiden, alkoholin tai lääkkeiden vaikutuksen alaisena.** Hetkellinen huolimattomuus ruohonleikkuria käytettäessä voi johtaa vakavaan loukkaantumiseen.
- b) **Käytä henkilökohtaisia suojavarusteita ja aina suojalaseja.** Henkilökohtaisten suojavarusteiden, kuten pölynaamarin, pitävien turvakien, suojakypärän tai kuulosuojainten käyttö ruohonleikkurin tyypistä ja käytöstä riippuen vähentää loukkaantumisriskiä.
- c) **Vältä tahaton käyttöönotto. Varmista, että ruohonleikkuri on kytketty pois päältä, ennen kuin kytket sen virtalähteeseen ja/tai akkuun, otat sen käteen tai kannat sitä.** Jos sormi on kytkimen päällä ruohonleikkuria kannettaessa tai jos ruohonleikkuri kytketään virtalähteeseen, kun se on kytketty päälle, tämä voi johtaa onnettomuuksiin.
- d) **Poista säätötyökalut tai avaimet ennen ruohonleikkurin käynnistämistä.** Ruohonleikkurin pyörivään osaan juuttunut työkalu tai avain voi aiheuttaa loukkaantumisen.
- e) **Vältä epänormaalia asentoa. Varmista, että seisot tukevasti ja pidät tasapainosi koko ajan.** Näin voit hallita ruohonleikkuria paremmin ylläpitävissä tilanteissa.

- f) **Käytä asianmukaista vaatetusta. Älä käytä löysiä vaatteita tai koruja. Pidä hiukset ja vaatteet kaukana liikkuvista osista.** Löysät vaatteet, korut tai pitkät hiukset voivat jäädä kiinni liikkuviin osiin.
- g) **Jos pölynpoisto- ja keräyslaitteita voidaan asentaa, ne on kytkettävä ja niitä on käytettävä oikein.** Pölynpoistolaitteen käyttö voi vähentää pölystä aiheutuvia vaaroja.
- h) **Älä tuudittaudu väärään turvallisuudentunteeseen äläkä jätä huomiotta ruohonleikkureita koskevia turvallisuusääntöjä, vaikka ruohonleikkuri olisikin sinulle tuttu, koska olet käyttänyt sitä monta kertaa.** Huolimattomuus voi johtaa vakaviin vammoihin sekunnin murto-osissa.

26.5 Ruohonleikkurin käyttö ja hoito

- a) **Älä ylikuormita ruohonleikkuria. Käytä työhön suunniteltua ruohonleikkuria.** Oikealla ruohonleikkurilla työskentelet paremmin ja turvallisemmin määritellyllä tehoalueella.
- b) **Älä käytä ruohonleikkuria, jonka kytkin on viallinen.** Ruohonleikkuri, jota ei voi enää kytkeä päälle tai pois päältä, on vaarallinen ja se on korjattava.
- c) **Irrota pistoke pistorasiasta ja/tai irrota irrotettava akku, ennen kuin teet laitteeseen säätöjä, vaihdat työkalun osia tai laitat ruohonleikkurin pois.** Tämä varotoimenpide estää ruohonleikkurin tahattoman käynnistymisen.
- d) **Pidä käyttämättömät ruohonleikkurit poissa lasten ulottuvilta. Älä anna kenenkään käyttää ruohonleikkuria, joka ei tunne sitä tai ei ole lukenut näitä ohjeita.** Ruohonleikkurit ovat vaarallisia, jos niitä käyttävät kokemattomat ihmiset.
- e) **Huolehdi ruohonleikkurista ja työkaluista huolellisesti. Tarkista, että liikkuvat osat toimivat kunnolla ja että ne eivät ole juuttuneet ja että osat eivät ole rikkoutuneet tai vahingoittuneet siten, että ruohonleikkurin toiminta on heikentynyt. Korjauta vaurioituneet osat ennen ruohonleikkurin käyttöä.** Monet onnettomuudet johtuvat huonosti huolletuista ruohonleikkureista.
- f) **Pidä leikkaustyökalut terävinä ja puhtaina.** Huolellisesti huolletut leikkutyökalut, joissa on terävät leikkureunat, jumituvat vähemmän ja niitä on helpompi ohjata.
- g) **Käytä ruohonleikkuria, työkalua, lisävarusteita jne. näiden ohjeiden mukaisesti. Ota huomioon työolosuhteet ja suoritettava toi-**

mintu. Ruohonleikkureiden käyttö muuhun kuin siihen, mihin ne on tarkoitettu, voi johtaa vaaratilanteisiin.

- h) **Pidä kahvat ja tartuntapinnat kuivina, puhtaana ja öljyttöminä.** Liukkaat kahvat ja tartuntapinnat eivät mahdollista ruohonleikkurin turvallista käyttöä ja hallintaa odottamattomissa tilanteissa.

26.6 Akkukäyttöisen ruohonleikkurin käyttö ja käsittely

- a) **Lataa akut vain valmistajan suosittelemilla latureilla.** Tietyn tyyppiselle akulle suunniteltu laturi voi aiheuttaa palovaaran, jos sitä käytetään muiden akkujen kanssa.
- b) **Käytä ruohonleikkureissa vain tähän tarkoitukseen tarkoitettuja akkuja.** Muiden akkujen käyttö voi aiheuttaa loukkaantumis- ja palovaaran.
- c) **Pidä akut kaukana paperiliittimistä, kolkkoista, avaimista, nauloista, ruuveista tai muista pienistä metalliesineistä, jotka voivat aiheuttaa napojen oikosulun.** Oikosulku akun koskettimien välillä voi aiheuttaa palovammoja tai tulipalon.
- d) **Virheellisesti käytetystä akusta voi vuotaa ulos nestettä. Vältä kosketusta sen kanssa. Jos olet kosketuksissa nesteeseen, huuhtelee kyseinen alue huolellisesti. Jos nestettä joutuu silmiin, hakeudu lisäksi lääkäriin.** Vuotava akkuneste voi aiheuttaa ihoärsytystä sekä palo- ja syöpymisvammoja.
- e) **Älä käytä vaurioitunutta tai muutettua akkua.** Vaurioituneet tai muutetut akut voivat käyttäytyä arvaamattomasti ja aiheuttaa tulipalon, räjähdys- tai loukkaantumisen.
- f) **Älä altista akkua tulelle tai liian korkeille lämpötiloille.** Tulipalo tai yli 130 °C:n (265 °F) lämpötila voi aiheuttaa räjähdys- tai loukkaantumisen.
- g) **Noudata kaikkia latausohjeita äläkä koskaan lataa akkua tai akkukäyttöistä ruohonleikkuria käyttöohjeissa määritellyn lämpötila-alueen ulkopuolella.** Virheellinen lataus tai lataus hyväksytyyn lämpötila-alueen ulkopuolella voi tuhota akun ja lisätä tulipalon vaaraa.

26.7 Huolto

- a) **Anna pätevän henkilökunnan korjata ruohonleikkurisi alkuperäisillä varaosilla.** Näin varmistetaan, että ruohonleikkurin turvallisuus säilyy.

- b) **Älä koskaan huolla vaurioituneita akkuja.** Kaikki akkujen huoltotoimenpiteet saa suorittaa vain valmistaja tai valtuutettu huoltokeskus.

26.8 Akkukäyttöisten ruohonleikkureiden turvallisuusohjeet

- a) **Älä käytä ruohonleikkuria huonolla säällä, etenkin ukkosen aikana.** Tämä vähentää salamaniskun riskiä.
- b) **Tarkasta työalue huolellisesti villieläinten varalta.** Käynnissä oleva ruohonleikkuri voi vahingoittaa villieläimiä.
- c) **Tutki työskentelyalue perusteellisesti ja poista kaikki kivet, tikut, johdot, luut ja muut vieraat kappaleet.** Paiskautuvat osat voivat aiheuttaa vammoja.
- d) **Tarkista aina ennen ruohonleikkurin käyttöä, etteivät leikkurin terä ja leikkuutaso ole kuluneet tai vaurioituneet.** Kuluneet tai vaurioituneet osat lisäävät loukkaantumisriskiä.
- e) **Tarkista ruohonkeruusäiliö säännöllisesti kulumisen tai repeytymisen varalta.** Kulunut tai vaurioitunut ruohonkeruusäiliö lisää loukkaantumisriskiä.
- f) **Jätä suojukset paikoilleen. Suojusten on oltava toiminnassa ja asianmukaisesti kiinnitettyinä.** Löysä, vaurioitunut tai väärin toimiva suojus voi aiheuttaa loukkaantumisen.
- g) **Pidä ilmanottoaukot vapaina roskista.** Tukkeutuneet ilmanottoaukot ja roskat voivat johtaa ylikuumentumiseen tai palovaaraan.
- h) **Käytä aina pitäviä turvakengäitä ruohonleikkuria käyttäessäsi. Älä koskaan työskentele paljain jaloin tai sandaalit jalassa.** Tämä vähentää jalkavamman riskiä, kun jalka joutuu kosketuksiin pyörivän leikkurin terän kanssa.
- i) **Käytä aina pitkiä housuja ruohonleikkuria käyttäessäsi.** Paljas iho lisää sinkoutuvien osien aiheuttamien vammojen todennäköisyyttä.
- j) **Älä käytä ruohonleikkuria märällä ruoholla. Kävele, älä koskaan juokse ruohoa leikatesasi.** Tämä vähentää liukastumisen ja kaatumisen riskiä, mikä voi johtaa loukkaantumiseen.
- k) **Älä käytä ruohonleikkuria liian jyrkissä rinneissä.** Tämä vähentää hallinnan menettämissä, liukastumisen ja putoamisen riskiä, mikä voi johtaa loukkaantumiseen.

- l) **Kun työskentelet rinteessä, varmista, että sinulla on turvallinen jalansija; työskentele aina rinteän poikki, älä koskaan ylös tai alas, ja ole erittäin varovainen vaihtaessasi työskentelysuuntaa.** Tämä vähentää hallinnan menettämisen, liukastumisen ja putoamisen riskiä, mikä voi johtaa loukkaantumiseen.
- m) **Ole erityisen varovainen, kun peruutat ruohonleikkuria tai vedät sitä itseäsi kohti. Kiinnitä aina huomiota ympäristöön.** Tämä vähentää kompastumisriskiä työskentelyn aikana.
- n) **Älä koske teriin tai muihin vaarallisiin osiin, jotka vielä liikkuvat.** Tämä vähentää liikkuvien osien aiheuttamaa loukkaantumisriskiä.
- o) **Varmista, että kaikki kytkimet on kytketty pois päältä ja akku irrotettu, ennen kuin poistat takertunutta materiaalia tai puhdistat ruohonleikkurin.** Ruohonleikkurin odottamaton käynnistyminen voi aiheuttaa vakavia vammoja.

Indholdsfortegnelse

1	Forord.....	165
2	Oplysninger om denne brugsvejledning..	165
3	Oversigt.....	166
4	Sikkerhedshenvisninger.....	167
5	Klargøring af plæneklipperen.....	175
6	Opladning af batteriet og LED'er.....	175
7	Samling af plæneklipperen.....	176
8	Indstilling af plæneklipperen til brugeren	178
9	Isætning og udtagning af batteriet.....	178
10	Til- og frakobling af plæneklipperen.....	179
11	Kontrol af plæneklipperen.....	179
12	Brug af plæneklipperen.....	180
13	Efter arbejdet.....	181
14	Transport.....	181
15	Opbevaring.....	182
16	Rengøring.....	183
17	Vedligeholdelse.....	183
18	Reparation.....	184
19	Afhjælpning af fejl.....	184
20	Tekniske data.....	186
21	Reserve dele og tilbehør.....	187
22	Bortskaffelse.....	188
23	EU-overensstemmelseserklæring.....	188
24	UKCA-overensstemmelseserklæring.....	188
25	Adresser.....	189
26	Generelle og produktspecifikke sikkerhedsanvisninger.....	189

1 Forord

Kære kunde

Vi er glade for, at du har valgt STIHL. Vi udvikler og producerer vores produkter i topkvalitet efter vores kunders behov. Dermed kan vi fremstille produkter med høj pålidelighed, selv ved ekstrem belastning.

STIHL står også for topkvalitet, når det drejer sig om service. Vores fagpersonale garanterer kompetent rådgivning og instruktion samt omfattende teknisk hjælp.

STIHL vedkender sig udtrykkeligt en bæredygtig og ansvarsfuld omgang med naturen. Denne brugsanvisning har til formål at hjælpe dig med at anvende dit STIHL-produkt med en lang levetid på en sikker og miljøvenlig måde.

Vi takker for din tillid og håber, at du får stor glæde af dit STIHL-produkt.



Nikolas Stihl

VIGTIGT! SKAL LÆSES FØR BRUG OG OPBEVARES.

2 Oplysninger om denne brugsvejledning

2.1 Gældende dokumenter

Denne betjeningsvejledning er en oversættelse af den oprindelige betjeningsvejledning fra producenten iht. EF-direktiv 2006/42/EC.

De lokale sikkerhedsforskrifter gælder.

- ▶ Ud over denne betjeningsvejledning skal du læse, forstå og opbevare følgende dokumenter:
 - STIHL sikkerhedsforskrifter for batterier AK
 - Betjeningsvejledning til STIHL opladere AL 101, 301, 500
 - Sikkerhedsoplysninger for STIHL batterier og produkter med indbyggede batterier: www.stihl.com/safety-data-sheets

2.2 Markering af advarselshenvisninger i teksten

! FARE

- Henvisningen gør opmærksom på farer, som medfører alvorlige kvæstelser eller død.
 - ▶ De nævnte foranstaltninger kan medføre alvorlige kvæstelser eller død.

! ADVARSEL

- Henvisningen henviser til farer, som **kan** medføre alvorlige kvæstelser eller død.
 - ▶ De nævnte foranstaltninger kan medføre alvorlige kvæstelser eller død.

BEMÆRK

- Henvisningen henviser til farer, som kan medføre materielle skader.
 - ▶ De nævnte foranstaltninger kan forhindre materielle skader.

2.3 Symboler i teksten



Dette symbol henviser til et kapitel i denne brugsvejledning.

3 Oversigt

3.1 Plæneklipper og batteri

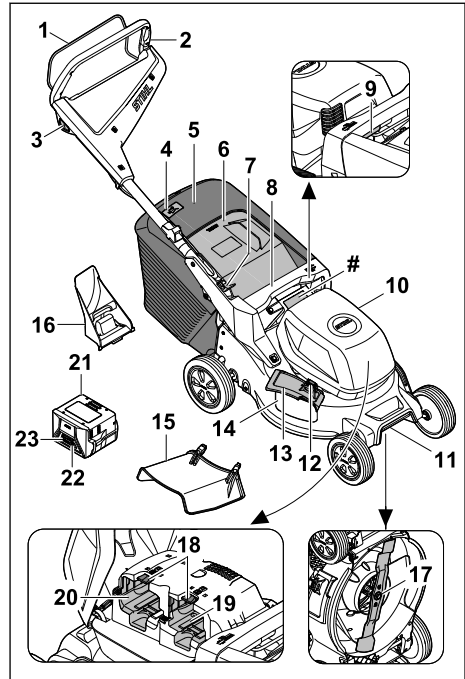

1 Gearstang

Gearstangen tænder og slukker kniven sammen med låseknappen.

2 Styr

Styret bruges til at holde, styre og transportere plæneklipperen.

3 Låseknop

Låseknappen tænder og slukker for kniven sammen med skiftehåndtaget.

4 Niveaumåler

Niveaumåleren viser påfyldningsniveauet i græsopsamlingskurven.

5 Græsopsamlingskurv

Græsopsamlingskurven fanger det slåede græs.

6 Udkastningsklap

Udkastningsklappen lukker udkastningskanalen.

7 Håndtag

Håndtaget bruges til at justere og folde styret ned.

8 Håndtag

Håndtaget bruges til at holde plæneklipperen, når klippehøjden justeres, og til at transportere plæneklipperen.

9 Håndtag

Håndtaget bruges til at justere klippehøjden.

10 Klap

Klappen dækker batteriet.

11 Transporthåndtag

Transporthåndtaget bruges til at transportere plæneklipperen.

12 Lås

Låsen holder sideudkastningsklappen lukket.

13 Sideudkastningsklap

Sideudkastningsklappen lukker sideudkastningsåbningen.

14 Sideudkastningsåbning

Sideudkastningsåbningen leder det klippede græs ud til siden.

15 Forlænger

Forlængerer fører det klippede græs sidelæns ned på jorden.

16 Granuleringsindsats

Granuleringsindsatsen lukker udkastningskanelen.

17 Kniv

Kniven skærer og findeler græsset.

18 Låsehåndtag

Låsegrebet holder batteriet i batterirummet.

19 Batterirum 1

Batterirummet 1 holder batteriet.

20 Batterirum 2

Batterirummet 2 har plads til et ekstra batteri.

21 Genopladeligt batteri

Det genopladelige batteri forsyner plæneklipperen med strøm.

22 Tryknap

Trykknappen aktiverer lysdioderne på batteriet.

23 Lysdioder

Lysdioderne viser batteriets ladetilstand og fejl.

Typeskilt med maskinnummer**3.2 Symboler**

Symbolerne kan være på plæneklipperen, batteriet og ladeapparatet og betyder følgende:



Garanteret lydeffektniveau i henhold til direktiv 2000/14/EC i dB(A) for at gøre

produkternes lydmissioner sammenlignelige.

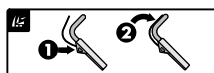

Tænd for kniven



Indstilling af klippehøjde



Niveaumåler til græsopsamlingskurven



1 lysdiode lyser rødt. Batteriet er for varmt eller for koldt.



4 lysdioder blinker rødt. Der er opstået en funktionsfejl i batteriet.



Angivelsen ved siden af symbolet angiver energiindholdet i batteriet i henhold til producentens specifikation. Det energiindhold, der er tilgængeligt i applikationen, er lavere.



Produktet må ikke bortskaffes med husholdningsaffald.

IPX4 IP-mærkning

a.c. Vekselstrøm



d.c. Jævnstrøm



Brug det elektriske apparat i et lukket og tørt rum.



Læs, forstå og opbevar brugsanvisningen.



Elektrisk værktøj i beskyttelsesklasse II

4 Sikkerhedshenvisninger**4.1 Advarselssymboler****⚠ ADVARSEL**

Advarselssymbolerne på plæneklipperen eller batteriet betyder følgende:



Overhold sikkerhedsanvisningerne og deres foranstaltninger.



Læs, forstå og opbevar betjeningsvejledningen.



Pas på fremdrevne genstande - hold afstand og hold andre væk.



Rør ikke ved den roterende kniv.



Fjern batteriet ved afbrydelser i arbejdet, rengøring, transport, opbevaring, vedligeholdelse eller reparation.



Beskyt plæneklipperen mod regn og fugt.



Fjern batteriet efter brug.



Beskyt batteriet mod varme og ild.



Beskyt batteriet mod regn og fugt, og nedsenk det ikke i væsker.

4.2 Tiltænkt anvendelse

STIHL plæneklipperen RMA 243.3, RMA 248.3 eller RMA 253.3 bruges til klipning og granulering af tørt græs.

Plæneklipperen drives af et genopladeligt STIHL-batteri AK. For at kunne bruge alle funktioner uden begrænsninger anbefaler STIHL mindst AK 30 S.

▲ ADVARSEL

- et batteri, der ikke er godkendt af STIHL til plæneklipperen, da det kan forårsage brand og eksplosion. Personer kan blive alvorligt kvæstet eller dræbt, og der kan opstå materielle skader.
 - ▶ Brug en plæneklipper med et STIHL batteri AK.
- Hvis plæneklipperen eller batteriet ikke anvendes efter hensigten, kan personer blive alvorligt kvæstet eller dræbt, og der kan opstå materielle skader.

- ▶ Brug plæneklipperen og batteriet som beskrevet i denne betjeningsvejledning.

4.3 Krav til brugeren

▲ ADVARSEL

- Brugere, der ikke er blevet instrueret i brugen, kan ikke forstå eller vurdere farerne ved plæneklipperen og batteriet. Brugeren eller andre personer kan komme alvorligt til skade eller blive dræbt.



- ▶ Sørg for at læse, forstå og gemme betjeningsvejledningen.

- ▶ Hvis plæneklipperen eller batteriet gives videre til en anden person: Sørg for at lade betjeningsvejledningen følge med.
- ▶ Sørg for, at brugeren opfylder følgende krav:
 - Brugeren er udhvilet.
 - Brugeren er fysisk, sensorisk og mentalt i stand til at betjene og arbejde med plæneklipperen og batteriet. Hvis brugers fysiske, sensoriske eller mentale evner er nedsatte, må brugeren kun arbejde med plænelufteren under opsyn eller efter anvisninger fra en ansvarlig person.
 - Brugeren kan forstå og vurdere farerne ved plæneklipperen og batteriet.
 - Brugeren er bevidst om, at han eller hun er ansvarlig for uheld og skader.
 - Brugeren er myndig, eller brugeren er under uddannelse i henhold til de nationale regler og under opsyn.
 - Brugeren er blevet instrueret af en STIHL forhandler eller en fagmand, før han eller hun tager plæneklipperen i brug for første gang.
 - Brugeren er ikke påvirket af alkohol, medicin eller stoffer.
- ▶ Ved tvivlsspørgsmål: Kontakt en STIHL-forhandler.

4.4 Beklædning og udstyr

▲ ADVARSEL

- Der er risiko for, at genstande kan blive slynget op i luften med høj hastighed under arbejdet. Brugeren kan komme til skade.
 - ▶ Bær lange bukser i et kraftigt materiale.
- Under arbejdet kan der blive hvirvlet støv op. Indånding af støv kan udgøre en sundhedsfare og udløse allergiske reaktioner.

- ▶ Hvis der hvirvles støv op: Bær støvbeskyttelse.
- Uegnede beklædningsgenstande kan blive viklet ind i træ, buskads og i plæneklipperen. Brugere, der ikke bærer egnet tøj, kan komme alvorligt til skade.
 - ▶ Bær tætsiddende tøj.
 - ▶ Tag tørklæder og smykker af.
- Under rengøring, vedligeholdelse eller transport kan brugeren risikere at komme i kontakt med kniven. Brugeren kan komme til skade.
 - ▶ Bær beskyttelseshandsker.
- Hvis brugeren går med uegnet fodtøj, kan han eller hun risikere at glide. Brugeren kan komme til skade.
 - ▶ Brug solide, lukkede sko med kraftige såler.
- Under slibning af knivene kan der blive slynget materialerester væk. Brugeren kan komme til skade.
 - ▶ Bær beskyttelsesbriller, der sidder godt til. Køb egnede beskyttelsesbriller, der overholder standarden EN 166 eller er godkendt og mærket iht. nationale forskrifter.
 - ▶ Bær beskyttelseshandsker.

4.5 Arbejdsområde og omgivelser

4.5.1 Plæneklipper

▲ ADVARSEL

- Ikke involverede personer, børn og dyr kan ikke genkende og vurdere farerne ved plæneklipperen og de opslåede genstande. Ikke involverede personer, børn og dyr kan komme alvorligt til skade, og der kan opstå materielle skader.
 - ▶ Hold ikke involverede personer, børn og dyr væk fra arbejdsområdet.
 - ▶ Hold afstand til genstande.
 - ▶ Efterlad ikke plæneklipperen uden opsyn.
 - ▶ Sørg for, at børn ikke kan lege med plæneklipperen.
- Hvis der arbejdes i regnvejr, kan brugeren glide. Brugeren kan komme alvorligt til skade eller blive dræbt.
 - ▶ Hvis det regner: Må ikke betjenes.
- Plæneklipperen er ikke beskyttet mod vand. Hvis arbejdet udføres i regnvejr eller i fugtige omgivelser, kan der opstå elektrisk stød. Brugeren kan komme til skade, og plæneklipperen kan blive beskadiget.
 - ▶ Brug ikke plæneklipperen i regnvejr eller i fugtige omgivelser.
 - ▶ Ingen græsslåning eller granulering af vådt græs.

- Plæneklipperens elektriske komponenter kan producere gnister. Gnister kan forårsage brande og eksplosioner i meget brandfarlige eller eksplosive miljøer. Personer kan blive alvorligt kvæstet eller dræbt, og der kan opstå materielle skader.
 - ▶ Arbejd ikke i et meget brandfarligt eller eksplosivt miljø.

4.5.2 Batteri

▲ ADVARSEL

- Uvedkommende personer, børn og dyr kan ikke genkende og vurdere de farer, der er forbundet med batteriet. Uvedkommende personer, børn eller dyr kan pådrage sig alvorlige kvæstelser.
 - ▶ Hold uvedkommende personer, børn og dyr væk.
 - ▶ Efterlad ikke batteriet uden opsyn.
 - ▶ Sørg for, at børn ikke kan lege med batteriet.
- Batteriet er ikke beskyttet mod alle påvirkninger fra omgivelserne. Hvis batteriet udsættes for bestemte omgivelsespåvirkninger, kan der gå ild i det, eller det kan eksplodere eller blive beskadiget, så det ikke kan repareres. Personer kan pådrage sig alvorlige kvæstelser, og der kan opstå materielle skader.
 - ▶ Beskyt batteriet mod varme og ild.
 - ▶ Kast ikke batteriet i åben ild.
- ▶ Oplad, anvend og opbevar ikke batteriet uden for de angivne temperaturgrænser,  20.6.
- ▶ Beskyt batteriet mod regn og fugt, og sænk det ikke ned i væsker.
- ▶ Hold små, metalliske genstande væk fra batteriet.
- ▶ Batteriet må ikke udsættes for højt tryk.
- ▶ Batteriet må ikke udsættes for mikrobølger.
- ▶ Beskyt batteriet mod kemikalier og salte.



4.5.3 Ladeapparat

▲ ADVARSEL

- Uvedkommende personer og børn kan ikke genkende og vurdere de farer, som udgår fra ladeapparatet og den elektriske strøm. Uvedkommende personer, børn og dyr kan pådrage sig alvorlige kvæstelser eller udsættes for livsfare.
 - ▶ Hold uvedkommende personer, børn og dyr væk.

► Sørg for, at børn ikke kan lege med ladeapparatet.

- Ladeapparatet er ikke beskyttet mod vand. Hvis der arbejdes i regnvejr eller fugtige omgivelser, kan der opstå elektrisk stød. Brugeren kan blive kvæstet, og ladeapparatet kan blive beskadiget.



- Enheden må ikke anvendes i regn og fugtige omgivelser.

- Ladeapparatet er ikke beskyttet mod alle påvirkninger fra omgivelserne. Hvis ladeapparatet udsættes for bestemte omgivelsespåvirkninger, kan der gå ild i ladeapparatet, eller den kan eksplodere. Personer kan pådrage sig alvorlige kvæstelser, og der kan opstå materielle skader.
 - Anvend ladeapparatet i et lukket og tørt rum.
 - Ladeapparatet må ikke anvendes i omgivelser, der er letantændelige eller eksplosive.
 - Anvend ikke ladeapparatet på et letantændeligt underlag.
 - Anvend og opbevar ikke ladeapparatet uden for de angivne temperaturgrænser,  20.6.
- Personer kan snuble over tilslutningsledningen. Personer kan blive kvæstet, og ladeapparatet kan blive beskadiget.
 - Før tilslutningsledningen fladt hen over gulvet.

4.6 Sikker tilstand

4.6.1 Plæneklipper

Plæneklipperen er i sikker stand, hvis følgende betingelser er opfyldt:

- Plæneklipperen er ubeskadiget.
- Plæneklipperen er ren og tør.
- Betjeningselementerne fungerer og er uændrede.
- Hvis græsslåningen er i gang, og det afklippede græs skal opsamles i græsopsamlingskurven: Granuleringsindsatsen fjernes, forlængerer hægtes af, og græsopsamlingskurven hægtes korrekt på.
- Hvis der klippes, og det klippede græs skal kastes ud bagud: Græsopsamlingskurven hægtes af, og udkastningsklappen lukkes.
- Hvis der klippes, og det klippede græs skal ledes sidelæns ned på jorden: Græsopsamlingskurven hægtes af, granuleringsindsatsen sættes korrekt i, og forlængerer hægtes korrekt på.

- Hvis der udføres granulering: Forlængerer og græsopsamlingskurven er afmonteret, og granuleringsindsatsen er sat korrekt i.
- Kniven er korrekt monteret.
- Originalt STIHL tilbehør til denne plæneklipper er monteret korrekt.



▲ ADVARSEL

- I en tilstand, hvor sikkerheden ikke er i orden, kan komponenterne ikke længere fungere korrekt, og sikkerhedsanordningerne kan blive sat ud af kraft. Personer kan komme alvorligt til skade eller blive dræbt.
 - Arbejd med en ubeskadiget plæneklipper.
 - Hvis plæneklipperen er snavset eller våd: Rengør plæneklipperen, og lad den tørre.
 - Der må ikke foretages ændringer på plæneklipperen.
 - Hvis betjeningselementerne ikke virker: Brug ikke plæneklipperen.
 - Hvis græsslåningen er i gang, og det afklippede græs skal opsamles i græsopsamlingskurven: Fjern granuleringsindsatsen, hægt forlængerer af, og hægt græsopsamlingskurven på som beskrevet i denne betjeningsvejledning.
 - Hvis der klippes, og det klippede græs skal ledes sidelæns ned på jorden: Hægt græsopsamlingskurven af, sæt granuleringsindsatsen i, og hægt forlængerer på som beskrevet i denne betjeningsvejledning.
 - Hvis der udføres granulering: Hægt forlængerer og græsopsamlingskurven af, og sæt granuleringsindsatsen i som beskrevet i denne betjeningsvejledning.
 - Monter originalt STIHL tilbehør til denne plæneklipper.
 - Monter knivene som beskrevet i denne betjeningsvejledning.
 - Monter tilbehøret som beskrevet i denne betjeningsvejledning eller i betjeningsvejledningen til tilbehøret.
 - Stik ikke genstande ind i plæneklipperens åbninger.
 - Udskift slidte eller beskadigede informationsskilte.
 - Hvis der skulle være spørgsmål: Kontakt en STIHL forhandler.

4.6.2 Kniv

Kniven er i sikkerhedsmæssig korrekt tilstand, hvis følgende betingelser er opfyldt:

- Kniven og monteringsdelene er ubeskadigede.
- Kniven er ikke deform.
- Kniven er monteret korrekt.
- Kniven er slebet korrekt.

- Kniven er uden grater.
- Kniven er afbalanceret korrekt.
- Knivens minimumstykkelse og -bredde er ikke underskredet,  20.2.
- Slibevinklen er overholdt,  20.2.

ADVARSEL

- Når plæneklipperen ikke er i sikkerhedsmæssig korrekt tilstand, kan dele af kniven løsne sig og blive slynget bort. Der er risiko for alvorlig personskade.
 - ▶ Sørg for at arbejde med en ubeskadiget kniv og ubeskadigede monteringsdele.
 - ▶ Monter kniven korrekt.
 - ▶ Slib kniven korrekt.
 - ▶ Hvis minimumstykkelsen eller -bredden er underskredet: Udskift kniven.
 - ▶ Få en STIHL-forhandler til at afbalancere kniven.
 - ▶ Ved tvivlsspørgsmål: Kontakt en STIHL-forhandler.

4.6.3 Batteri

Batteriet er i sikker tilstand, når følgende betingelser er opfyldt:

- Batteriet er ubeskadiget.
- Batteriet er rent og tørt.
- Batteriet fungerer og er ikke blevet ændret.

ADVARSEL

- Batteriet kan ikke fungere sikkert længere, hvis det er i en usikker tilstand. Personer kan pådrage sig alvorlige kvæstelser.
 - ▶ Arbejd med et ubeskadiget og fungerende batteri.
 - ▶ Et beskadiget eller defekt batteri må ikke oplades.
 - ▶ Hvis batteriet er tilsmudset: Rengør batteriet.
 - ▶ Hvis batteriet er vådt eller fugtigt: Lad batteriet tørre,  4.6.3.
 - ▶ Batteriet må ikke ændres.
 - ▶ Der må ikke stikkes genstande gennem batteriets åbninger.
 - ▶ Batteriets elektriske kontakter må ikke forbindes og kortsluttes med metalliske genstande.
 - ▶ Batteriet må ikke åbnes.
 - ▶ Udskift slidte eller beskadigede informationskilte.
- Der kan løbe væske ud fra et beskadiget batteri. Hvis væsken kommer i kontakt med huden eller øjnene, kan huden eller øjnene blive irriterede.
 - ▶ Undgå kontakt med væsken.

- ▶ Hvis der er opstået kontakt med huden: Vask det pågældende sted på huden med rigeligt vand og sæbe.
- ▶ Hvis der er opstået kontakt med øjnene: Skyl øjnene i mindst 15 minutter med rigeligt vand, og opsøg læge.
- Et beskadiget eller defekt batteri kan have en usædvanlig lugt, ryge eller brænde. Personer kan pådrage sig alvorlige kvæstelser eller udsættes for livsfare, og der kan opstå materielle skader.
 - ▶ Hvis batteriet har en usædvanlig lugt eller ryger: Brug ikke batteriet, og hold det væk fra brændbare stoffer.
 - ▶ Hvis der opstår brand i batteriet: Forsøg at slukke branden i batteriet med en brand-slukker eller vand.

4.6.4 Oplader

Opladeren er i en sikkerhedskonform tilstand, hvis følgende betingelser er opfyldt:

- Opladeren er ubeskadiget.
- Opladeren er ren og tør.

ADVARSEL

- I tilfælde af en ikke-sikkerhedskonform tilstand kan komponenterne ikke længere fungere korrekt, og sikkerhedsanordningerne sættes ud af kraft. Personer kan pådrage sig alvorlige kvæstelser eller udsættes for livsfare.
 - ▶ Anvend en ubeskadiget oplader.
 - ▶ Hvis opladeren er tilsmudset eller våd: Rengør opladeren, og lad den tørre.
 - ▶ Opladeren må ikke ændres.
 - ▶ Der må ikke stikkes genstande gennem opladerens åbninger.
 - ▶ Opladerens elektriske kontakter må ikke forbindes og kortsluttes med metalliske genstande.
 - ▶ Opladeren må ikke åbnes.

4.7 Arbejde

ADVARSEL

- Brugeren kan i bestemte situationer ikke længere arbejde koncentreret. Brugeren kan snuble, falde og blive alvorligt kvæstet.
 - ▶ Arbejd roligt og velovervejjet.
 - ▶ Hvis lysforholdene og sigtbarheden er dårlige: Undlad at arbejde med plæneklipperen.
 - ▶ Betjen plæneklipperen alene.
 - ▶ Pas på forhindringer.
 - ▶ Undlad at vippe plæneklipperen.
 - ▶ Stå på jorden, når du arbejder, og sørg for at holde balancen.

- ▶ Hvis du mærker, at du begynder at blive træet: Hold en pause.
- ▶ Hvis du slår græs på en skrånning: Slå græsset på tværs af skrånningen.
- ▶ Arbejd ikke på skrånninger med en hældning på mere end 25° (46,6 %).
- Brugeren kan skære sig på den roterende kniv. Brugeren kan blive alvorligt kvæstet.



- ▶ Rør ikke ved roterende knive.
- ▶ Hvis kniven blokeres af en genstand: Sluk plæneklipperen og tag batteriet ud. Fjern først derefter genstanden.
- Der kan forekomme vibrationer fra plæneklipperen under arbejdet.
 - ▶ Brug beskyttelseshandsker.
 - ▶ Hold pauser.
 - ▶ Hvis du oplever tegn på dårligt blodomløb: Søg læge.
- Hvis kniven rammer en fremmed genstand under arbejdet, kan denne eller dele af den blive beskadiget eller slynget op i luften med høj hastighed. Der er risiko for kvæstelse af personer, og der kan ske materielle skader.
 - ▶ Fjern fremmede genstande fra arbejdsområdet.
- Når kontaktbøjlen slippes, fortsætter kniven med at rotere i et lille stykke tid. Der er risiko for alvorlig kvæstelse af personer.
 - ▶ Vent, indtil kniven ikke længere roterer.
- Hvis den roterende kniv rammer en hård genstand, kan der opstå gnister. Gnister kan udløse brande i letantændelige omgivelser. Der er risiko for alvorlige kvæstelser eller dødsfald, og der kan opstå materielle skader.
 - ▶ Undlad at arbejde i letantændelige omgivelser.
- Hvis plæneklipperen stilles på en skrånende flade, kan den utilsigtet rulle væk. Der er risiko for kvæstelse af personer, og der kan ske materielle skader.
 - ▶ Slip altid kun plæneklipperen, når den står på en plan flade og ikke kan rulle væk af sig selv.
- Hvis der fastgøres genstande på styrehåndtaget, kan plæneklipperen vælte på grund af den ekstra vægt. Der er risiko for kvæstelse af personer, og der kan ske materielle skader.
 - ▶ Fastgør ikke genstande på styrehåndtaget.

⚠ FARE

- Ved arbejde i nærheden af spændingsførende ledninger kan kniven komme i kontakt med de spændingsførende ledninger og beskadige disse. Brugeren kan blive alvorligt kvæstet eller dræbt.

- ▶ Undlad at arbejde i nærheden af spændingsførende ledninger.
- Hvis der arbejdes i tordenvejr, kan brugeren blive ramt af lyn. Brugeren kan blive alvorligt kvæstet eller dræbt.
 - ▶ Hvis det er tordenvejr: Undlad at arbejde.

4.8 Opladning

⚠ ADVARSEL

- Under opladningen kan en beskadiget eller defekt oplader lugte usædvanligt eller ryge. Personer kan blive kvæstet, og der kan opstå materielle skader.
 - ▶ Træk netstikket ud af stikdåsen.
- Opladeren kan overophede i tilfælde af utilstrækkelig varmebortledning og være årsag til en brand. Personer kan blive alvorligt kvæstet eller dræbt, og der kan opstå materielle skader.
 - ▶ Opladeren må ikke dækkes til.

4.9 Elektrisk tilslutning

Kontakt med strømførende komponenter kan have følgende årsager:

- Tilslutningsledningen eller forlængerledningen er beskadiget.
- Tilslutningsledningens eller forlængerledningens netstik er beskadiget.
- Stikdåsen er ikke installeret korrekt.

⚠ FARE

- Kontakt med strømførende komponenter kan medføre elektrisk stød. Brugeren kan pådrage sig alvorlige kvæstelser eller udsættes for livsfare.
 - ▶ Kontrollér, at tilslutningsledningen, forlængerledningen og deres netstik ikke er beskadiget.



Hvis tilslutningsledningen eller forlængerledningen er defekt eller beskadiget:

- ▶ Berør ikke det beskadigede sted.
 - ▶ Træk netstikket ud af stikdåsen.
- ▶ Tilslutningsledningen, forlængerledningen og deres netstik må kun berøres med tørre hænder.
- ▶ Stik tilslutningsledningens eller forlængerledningens netstik ind i en korrekt installeret og afsikret stikdåse med beskyttelseskontakt.
- ▶ Tilslut ladeapparatet via en fejlstrømsafbryder (30 mA, 30 ms).
- En beskadiget eller uegnet forlængerledning kan medføre elektrisk stød. Personer kan

pådrage sig alvorlige kvæstelser eller udsættes for livsfare.

- ▶ Anvend en forlængerledning, der har det korrekte ledningstværsnit,  20.5.

▲ ADVARSEL

- Under opladningen kan en forkert netspænding eller en forkert netfrekvens medføre overspænding i ladeapparatet. Ladeapparatet kan blive beskadiget.
 - ▶ Kontrollér, at netspændingen og netfrekvensen i strømnettet stemmer overens med angivelserne på ladeapparatets effektskilt.
- Hvis ladeapparatet tilsluttes en multistikdåse, kan elektriske komponenter blive overbelastet under opladning. De elektriske komponenter kan blive varme og være årsag til en brand. Personer kan pådrage sig alvorlige kvæstelser eller udsættes for livsfare, og der kan opstå materielle skader.
 - ▶ Sørg for, at oplysningerne om den samlede effekt på multistikdåsen ikke overskrides i følge oplysningerne på ladeapparatets mærkeplade og alle elektriske enheder, der er tilsluttet multistikdåsen.
- Hvis tilslutningsledningen og forlængerledningen er ført forkert, kan de blive beskadiget, og personer kan snuble over dem. Personer kan pådrage sig kvæstelser, og tilslutningsledningen, eller forlængerledningen kan blive beskadiget.
 - ▶ Tilslutningsledningen og forlængerledningen skal installeres og mærkes således, at ingen personer kan snuble over dem.
 - ▶ Før tilslutningsledningen og forlængerledningen på en sådan måde, at de ikke bliver spændt ud eller viklet ind i hinanden.
 - ▶ Tilslutningsledningen og forlængerledningen skal installeres således, at de ikke kan blive beskadiget, bukket, klemt eller gnide mod hinanden.
 - ▶ Beskyt tilslutningsledningen og forlængerledningen mod varme, olie og kemikalier.
 - ▶ Før tilslutningsledningen og forlængerledningen på et tørt underlag.
- Forlængerledningen bliver varm under arbejdet. Der opstår brandfare, hvis varmen ikke kan bortledes.
 - ▶ Hvis der anvendes en kabeltromle: Afvikl kabeltromlen fuldstændigt.
- Hvis elektriske ledninger og rør er installeret i væggen, kan de tage skade, når ladeapparatet monteres på væggen. Kontakt med elledninger kan medføre strømstød. Personer kan

pådrage sig alvorlige kvæstelser, og der kan opstå materielle skader.

- ▶ Kontrollér, at der på monteringsstedet ikke er installeret el-ledninger og rør i væggen.
- Hvis ladeapparatet ikke er monteret på væggen som beskrevet i denne brugsvejledning, kan ladeapparatet eller batteriet falde ned, eller ladeapparatet kan blive for varmt. Personer kan pådrage sig kvæstelser, og der kan opstå materielle skader.
 - ▶ Montér ladeapparatet på en væg, som det er beskrevet i brugsvejledningen.
- Hvis ladeapparatet med isat batteri monteres på en væg, kan batteriet falde ud af ladeapparatet. Personer kan pådrage sig kvæstelser, og der kan opstå materielle skader.
 - ▶ Først skal ladeapparatet monteres på væggen, og derefter skal batteriet sættes i.

4.10 Transport

4.10.1 Plæneklipper

▲ ADVARSEL

- Under transporten kan plæneklipperen vælte eller skride. Der er risiko for kvæstelse af personer, og der kan ske materielle skader.



- ▶ Tag batteriet ud.

- ▶ Sørg for at sikre plæneklipperen med spændeseler, remme eller et net, så den ikke kan vælte og skride.

4.10.2 Batteri

▲ ADVARSEL

- Batteriet er ikke beskyttet mod alle påvirkninger fra omgivelserne. Hvis batteriet udsættes for bestemte omgivelsesbetingelser, kan batteriet tage skade, og der kan opstå materielle skader.
 - ▶ Transportér ikke et beskadiget batteri.
- Under transporten kan batteriet vælte eller flytte sig. Personer kan pådrage sig kvæstelser, og der kan opstå materielle skader.
 - ▶ Pak batteriet i emballagen på en sådan måde, at det ikke kan flytte sig.
 - ▶ Emballagen skal sikres, så den ikke kan flytte sig.

4.10.3 Ladeapparat

⚠ ADVARSEL

- Under transporten kan ladeapparatet vælte eller flytte sig. Personer kan pådrage sig kvæstelser, og der kan opstå materielle skader.
 - ▶ Træk netstikket ud af stikdåsen.
 - ▶ Tag batteriet ud.
 - ▶ Sikr ladeapparatet med stropper, bæltter eller et net, så det ikke kan vælte og ikke kan bevæge sig.
- Tilslutningsledningen er ikke beregnet til at bære ladeapparat. Tilslutningsledningen og ladeapparatet kan blive beskadiget.
 - ▶ Rul tilslutningsledningen op, og fastgør den på ladeapparatet.

4.11 Opbevaring

4.11.1 Plæneklipper

⚠ ADVARSEL

- Børn kan ikke forstå og vurdere farerne i forbindelse med plæneklipperen. Børn kan blive alvorligt kvæstet.



- ▶ Tag batteriet ud.

- ▶ Opbevar plæneklipperen utilgængeligt for børn.

- Fugt kan bevirke, at de elektriske kontakter på plæneklipperen og andre metalkomponenter rustner. Plæneklipperen kan blive beskadiget.



- ▶ Tag batteriet ud.

- ▶ Opbevar plæneklipperen et rent og tørt sted.

- Hvis batteriet er sat i under opbevaringen, kan kniven startes utilsigtet. Der er risiko for alvorlig kvæstelse af personer, og der kan ske materielle skader.



- ▶ Tag batteriet ud.

4.11.2 Batteri

⚠ ADVARSEL

- Børn kan ikke forstå og bedømme farerne ved batteriet. Børn kan blive alvorligt kvæstet.
 - ▶ Opbevar batteriet utilgængeligt for børn.
- Batteriet er ikke beskyttet mod alle påvirkninger fra omgivelserne. Hvis batteriet udsættes

for bestemte påvirkninger fra omgivelserne, kan det blive permanent beskadiget og kan ikke repareres.

- ▶ Opbevar batteriet et rent og tørt sted.
- ▶ Opbevar batteriet i et lukket rum.
- ▶ Opbevar batteriet adskilt fra plæneklipperen.
- ▶ Hvis batteriet opbevares i ladeapparatet: Træk stikket ud af stikkontakten, og opbevar batteriet med en ladetilstand på mellem 40 % og 60 % (2 LED-lamper lyser grønt).
- ▶ Batteriet må ikke opbevares uden for de angivne temperaturgrenser, 20.6.

4.11.3 Ladeapparat

⚠ ADVARSEL





















- Børn kan ikke genkende eller vurdere ladeapparatets farer. Børn kan pådrage sig alvorlige kvæstelser eller udsættes for livsfare.
 - ▶ Træk netstikket ud.
 - ▶ Opbevar ladeapparatet uden for børns rækkevidde.
- Ladeapparatet er ikke beskyttet mod alle påvirkninger fra omgivelserne. Hvis ladeapparatet udsættes for bestemte omgivelsespåvirkninger, kan det blive beskadiget.
 - ▶ Træk netstikket ud.
 - ▶ Hvis ladeapparatet er varmt: Lad ladeapparatet køle af.
 - ▶ Opbevar ladeapparatet rent og tørt.
 - ▶ Opbevar ladeapparatet i et lukket rum.
 - ▶ Opbevar ikke ladeapparatet uden for de angivne temperaturgrenser, 20.6.
- Tilslutningsledningen er ikke beregnet til at bære ladeapparatet eller hænge det op. Tilslutningsledningen og ladeapparatet kan blive beskadiget.
 - ▶ Tag fat om ladeapparatet på huset, og hold det fast. Der findes en gribeåbning på ladeapparatet, så det er lettere at løfte ladeapparatet.
 - ▶ Hæng ladeapparatet op på vægholderen.

4.12 Rengøring, vedligeholdelse og reparation

⚠ ADVARSEL

- Hvis batteriet er sat i under rengøring, vedligeholdelse eller reparation, kan kniven startes utilsigtet. Der er risiko for alvorlig kvæstelse af personer, og der kan ske materielle skader.
 - ▶ Tag batteriet ud.



- Skrappe rengøringsmidler, rengøring med en vandstråle eller med spidse genstande kan beskadige plæneklipperen, kniven og batteriet. Hvis plæneklipperen, kniven og batteriet ikke rengøres korrekt, fungerer komponenterne ikke længere korrekt, og sikkerhedsanordningerne deaktiveres. Der er risiko for alvorlig kvæstelse af personer.
 - ▶ Rengør plæneklipperen, kniven og batteriet som beskrevet i denne betjeningsvejledning.
 - Hvis plæneklipperen, kniven eller batteriet ikke rengøres eller repareres korrekt, fungerer komponenterne ikke længere korrekt, og sikkerhedsanordningerne deaktiveres. Der er risiko for alvorlige kvæstelser eller dødsfald.
 - ▶ Undlad selv at vedligeholde eller reparere plæneklipperen og batteriet.
 - ▶ Hvis plæneklipperen eller batteriet skal vedligeholdes eller repareres: Kontakt en STIHL forhandler.
 - ▶ Vedligehold kniven som beskrevet i denne betjeningsvejledning.
 - Brugeren kan skære sig på skarpe skærekanter under rengøring, vedligeholdelse eller reparation af kniven. Brugeren kan blive kvæstet.
 - ▶ Bær beskyttelseshandsker.
 - Kniven kan blive varm under slibningen. Brugeren kan brænde sig.
 - ▶ Vent, til kniven er kølet af.
 - ▶ Bær beskyttelseshandsker.
 - Kniven på plæneklipperen er bevægelig, selv når motoren er slukket. Under vedligeholdelse af kniven kan brugeren blive kvæstet af den bevægelige kniv.
 - ▶ Arbejd forsigtigt.
 - ▶ Bær beskyttelseshandsker.
 - Kniven på plæneklipperen er bevægelig. Under vedligeholdelse af kniven kan brugeren få fingrene i klemme mellem den bevægelige kniv og plæneklipperens faststående dele.
 - ▶ Arbejd forsigtigt.
 - ▶ Bær beskyttelseshandsker.
- Kniv,  4.6.2.
 - Batteri,  4.6.3.
 - Ladeapparat,  4.6.4.
 - ▶ Kontroller batteriet,  11.3.
 - ▶ Full opladning af batteriet,  6.2.
 - ▶ Rengør plæneklipperen,  16.2.
 - ▶ Kontroller kniven,  11.2.
 - ▶ 'Fold styret ud,  8.1.
 - ▶ Juster styret,  8.3.
 - ▶ Hvis du klipper og fanger græsset i græsopsamlingskurven:
 - ▶ Hægt forlængeren af,  7.3.2.
 - ▶ Fjern granuleringsindsatsen,  7.2.1.
 - ▶ Hægt græsopsamlingskurven på,  7.1.2.
 - ▶ Hvis klipningen er i gang, og græsset skal føres sidelæns ned på jorden:
 - ▶ Hægt græsopsamlingskurven af,  7.1.3.
 - ▶ Sæt granuleringsindsatsen på,  7.2.2.
 - ▶ Hægt forlængeren på,  7.3.1.
 - ▶ Hvis der udføres granulering:
 - ▶ Hægt forlængeren af,  7.3.2.
 - ▶ Hægt græsopsamlingskurven af,  7.1.3.
 - ▶ Sæt granuleringsindsatsen på,  7.2.2.
 - ▶ Juster klippehøjden,  12.2.
 - ▶ Kontroller betjeningselementerne,  11.1.
 - ▶ Hvis trinene ikke kan udføres: Brug ikke plæneklipperen, og kontakt en STIHL forhandler.

6 Opladning af batteriet og LED'er

6.1 Montering af ladeapparatet på en væg

Opladeren kan monteres på en væg.

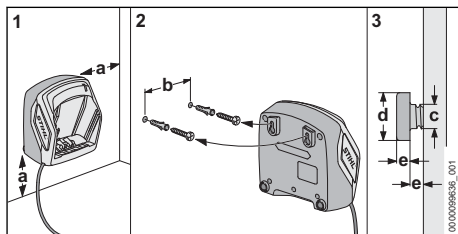

5 Klargøring af plæneklipperen

5.1 Gør plæneklipperen klar til brug

Følgende trin skal altid udføres, før arbejdet påbegyndes:

- ▶ Fjern emballagemateriale og transportlåse.
- ▶ Sørg for, at følgende komponenter er i en sikker tilstand:
 - Plæneklipper,  4.6.

► Monter opladeren på en væg, sådan at følgende betingelser opfyldes:

- Eget fastgørelsesmateriale er anvendt.
 - Ladeapparatet skal være vandret.
- Følgende mål er overholdt:
- a = mindst 100 mm
 - b (for AL 101) = 75 mm
 - b (for AL 301) = 100 mm
 - b (for AL 500) = 120 mm
 - c = 4,5 mm
 - d = 9 mm
 - e = 2,5 mm

6.2 Opladning af batteriet

Opladningstiden afhænger af forskellige faktorer, f.eks. af batteriets temperatur eller af omgivelsernes temperatur. Overhold de anbefalede temperaturområder for at få en optimal ydeevne,  20.7. Den faktiske opladningstid kan afvige fra den angivne opladningstid. Opladningstiden er angivet på www.stihl.com/charging-times.

Hvis netstikket er sat ind i en stikdåse, og batteriet er sat ind i ladeapparatet, starter opladningen automatisk. Når batteriet er ladet helt op, slukker ladeapparatet automatisk.

Batteriet og ladeapparatet bliver varme under opladningen.

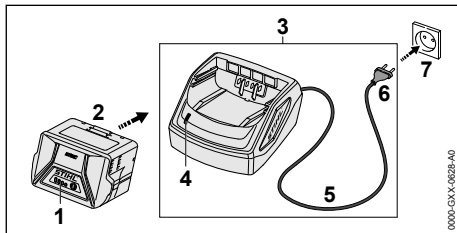

- Sæt netstikket (6) i en stikdåse (7), der er god adgang til. Ladeapparatet (3) udfører en selvtest. LED'en (4) lyser grønt i ca. 1 sekund og rødt i ca. 1 sekund.
- Før tilslutningsledningen (5).
- Sæt batteriet (2) i ladeapparatets føringer (3), og tryk det i indtil anslag. LED'en (4) lyser grønt. LED'erne (1) lyser grønt, og batteriet (2) lades op.
- Hvis LED'en (4) og LED'erne (1) ikke længere lyser: Batteriet (2) er fuldt opladet, og kan tages ud af ladeapparatet (3).
- Hvis ladeapparatet (3) ikke længere anvendes: Træk netstikket (6) ud af stikdåsen (7).

6.3 Visning af ladetilstanden

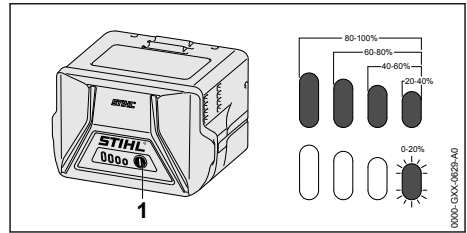

- Tryk på trykknappen (1). LED'erne lyser grønt i ca. 5 sekunder og viser ladetilstanden.
- Hvis den højre LED blinker grønt: Oplad batteriet.

6.4 LED-lamper på batteriet

LED-lamperne kan vise batteriets ladetilstand eller fejl. LED-lamperne kan lyse eller blinke grønt eller rødt.

Hvis LED-lamperne lyser eller blinker grøn, vises ladetilstanden.

- Hvis LED-lamperne lyser eller blinker rødt: Afhjælp fejlene,  19.1. Der er en fejl i plæneklipperen eller batteriet.

6.5 LED på opladeren

LED'en viser opladerens status.

Hvis LED'en lyser grønt, bliver batteriet ladet op.

- Hvis LED'en lyser rødt: Afhjælp fejlene. Der er en fejl i opladeren.

7 Samling af plæneklipperen

7.1 Samling, påsætning og aftagning af græsopsamlingskurven

7.1.1 Saml græsopsamlingskurven

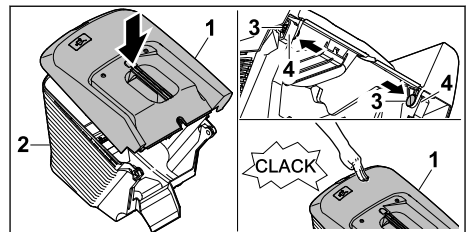

- Placer græsopsamlingskurvens overdel (1) på græsopsamlingskurvens underdel (2).
- Tryk boltten (3) inddefra gennem åbningerne (4).

- ▶ Tryk græsopsamlingskurvens overdel (1) ned. Græsopsamlingskurvens overdel går hørbart i indgreb.

7.1.2 Hægt græsopsamlingskurven på

- ▶ Sluk for plæneklipperen.
- ▶ Placer plæneklipperen på en plan overflade.
- ▶ Hvis forlængerer er hæftet på: Hægt forlængerer af.
- ▶ Hvis granuleringsindsatsen er sat i: Fjern granuleringsindsatsen.

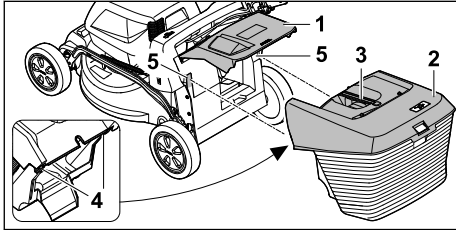

- ▶ Åbn udkastningsklappen (1), og hold den fast.
- ▶ Tag fat i græsopsamlingskurven (2) med håndtaget (3), og hægt den ovenfra med kroge (4) ind i holderne (5).
- ▶ Placer udkastningsklappen (1) på græsopsamlingskurven (2).

7.1.3 Aftagning af græsopsamlingskurven

- ▶ Sluk for plæneklipperen.
- ▶ Stil plæneklipperen på en plan flade.
- ▶ Åbn og hold udkastningsspjældet.
- ▶ Tag græsopsamlingskurven af opefter i håndtaget.
- ▶ Luk udkastningsspjældet.

7.2 Fjern og indsæt granuleringsindsatsen

7.2.1 Fjern granuleringsindsatsen

- ▶ Sluk for plæneklipperen, og tag batteriet ud.
- ▶ Placer plæneklipperen på en plan overflade.

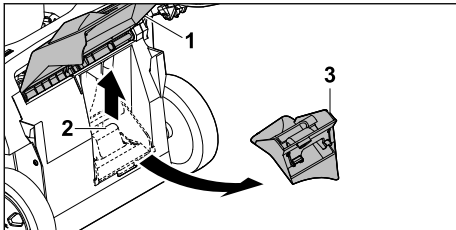

- ▶ Åbn udkastningsklappen (1), og hold den fast.
- ▶ Træk låsetappen (2) op.
- ▶ Fjern granuleringsindsatsen (3) fra udkastningskanalen.
- ▶ Luk udkastningsklappen (1).

7.2.2 Sæt granuleringsindsatsen på

- ▶ Sluk for plæneklipperen, og tag batteriet ud.
- ▶ Placer plæneklipperen på en plan overflade.

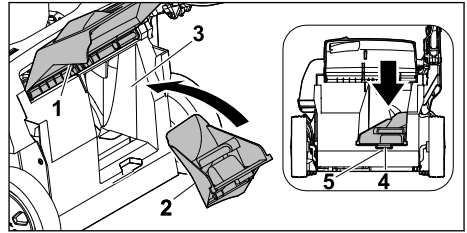

- ▶ Åbn udkastningsklappen (1), og hold den fast.
- ▶ Indsæt granuleringsindsatsen (2) i udkastningskanalen (3).
- ▶ Tryk granuleringsindsatsen låsetap (4) ind i fordybningen i huset (5). Låsetappen går i indgreb.
- ▶ Luk udkastningsklappen (1).

7.3 Tilkobling og frakobling af forlænger

7.3.1 Hægt forlængerer på

- ▶ Sluk for plæneklipperen, og tag batteriet ud.
- ▶ Placer plæneklipperen på en plan overflade.

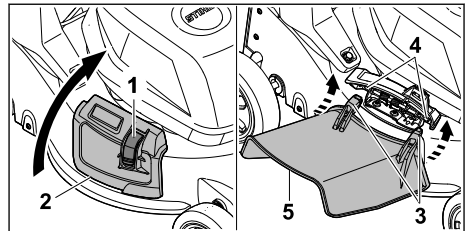

- ▶ Tryk på låsen (1), og hold den nede.
- ▶ Åbn sideudkastningsklappen (2), og hold den åben.
- ▶ Hægt (3) på akslen (4) nedefra.
- ▶ Anbring sideudkastningsklappen (2) på forlængerer (5).

7.3.2 Hægt forlængerer af

- ▶ Sluk for plæneklipperen, og tag batteriet ud.
- ▶ Placer plæneklipperen på en plan overflade.

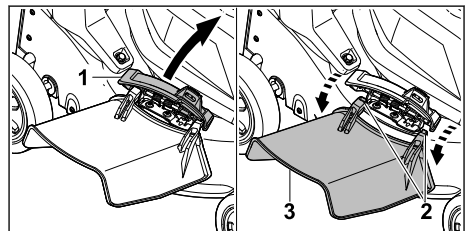

- ▶ Åbn sideudkastningsklappen (1), og hold den fast.
- ▶ Hægt krogen (2) af.
- ▶ Fold forlængeren (3) opad, og fjern den.
- ▶ Luk klappen til sideudkastningsklappen (1).

8 Indstilling af plæneklipperen til brugeren

8.1 Fold styret ud

- ▶ Sluk for plæneklipperen, og tag batteriet ud.
- ▶ Placer plæneklipperen på en plan overflade.

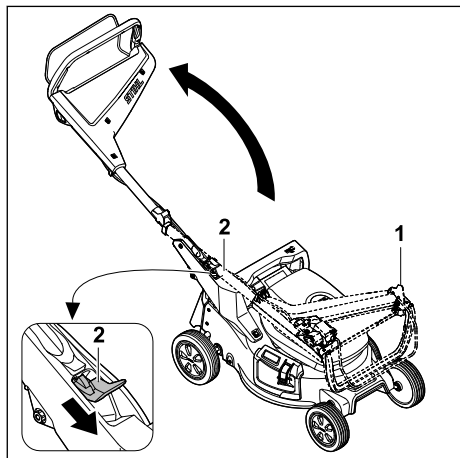

- ▶ Hold fast i styret (1).
- ▶ Tryk håndtaget (2) ned, og hold det fast.
- ▶ Fold styret (1) ud.
- ▶ Slip håndtaget (2).

Styret går hørbart i indgreb.

8.2 Fold styret sammen

Styret kan klappes sammen for pladsbesparende transport eller opbevaring.

- ▶ Sluk for plæneklipperen, og tag batteriet ud.
- ▶ Placer plæneklipperen på en plan overflade.

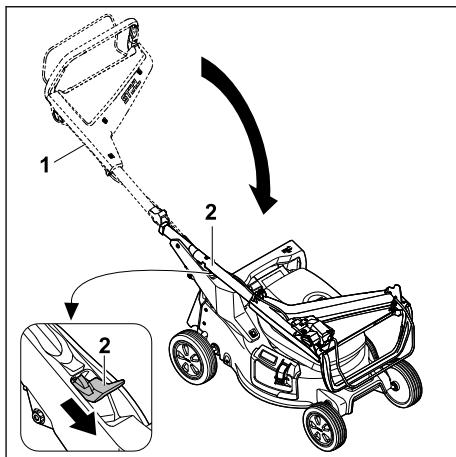

- ▶ Hold fast i styret (1).
 - ▶ Tryk håndtaget (2) ned, og hold det fast.
 - ▶ Fold styret (1) sammen.
 - ▶ Slip håndtaget (2).
- Styret går hørbart i indgreb.

8.3 Juster styret

- ▶ Sluk for plæneklipperen, og tag batteriet ud.
- ▶ Placer plæneklipperen på en plan overflade.

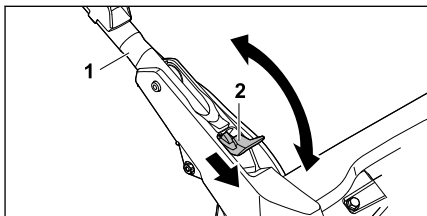

- ▶ Hold fast i styret (1).
- ▶ Tryk håndtaget (2) ned, og hold det fast.
- ▶ Flyt styret (1) til den ønskede position, og sørg for, at styret er helt i indgreb igen.
- ▶ Slip håndtaget (2).

9 Isætning og udtagning af batteriet

9.1 Isætning af batteri

- ▶ Placer plæneklipperen på en plan overflade.

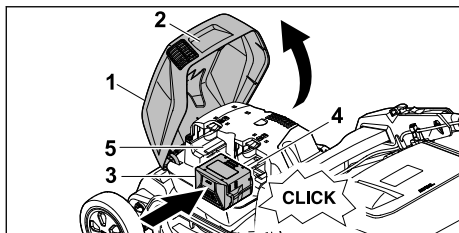

- ▶ Tag fat i klappen (1) ved håndtaget (2), åbn den op så langt som muligt, og hold den fast.
- ▶ Skub batteriet (3) ind i batterirummet 1 (4), så langt det kan komme.
- ▶ Batteriet går hørbart i indgreb og er låst.
- ▶ Hvis der skal medbringes et ekstra batteri: Tryk batteriet ind i batterirum 2 (5). Batteriet går hørbart i indgreb og er låst.
- ▶ Luk klappen (1).

9.2 Tag batteriet ud

- ▶ Placer plæneklipperen på en plan overflade.

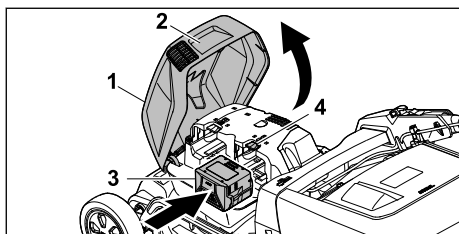

- ▶ Tag fat i klappen (1) ved håndtaget (2), åbn den op så langt som muligt, og hold den fast.
- ▶ Hold batteriet (3), og tryk på låsegrebet (4). Batteriet er låst op.
- ▶ Fjern batteriet (3).
- ▶ Luk klappen (1).

10 Til- og frakobling af plæneklipperen

10.1 Tænd for kniven

- ▶ Plæneklipperen må ikke vælte.
- ▶ Placer plæneklipperen på en plan overflade.

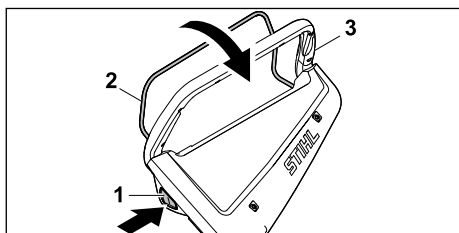

- ▶ Tryk på låseknappen (1) med højre hånd, og hold den nede.
- ▶ Træk gearstangen (2) helt ind mod styret (3) med venstre hånd, og hold den, så tommelfingeren omslutter styret (3). Kniven drejer rundt.
- ▶ Slip låseknappen (1).
- ▶ Hold styret (3) og gearstangen (2) med højre hånd, så tommelfingeren omslutter styret (3).

10.2 Sluk for kniven

- ▶ Slip gearskiftet.
- ▶ Vent, indtil kniven stopper med at rotere.
- ▶ Hvis kniven fortsætter med at rotere: Fjern batteriet og kontakt en STIHL forhandler. Plæneklipperen er defekt.

11 Kontrol af plæneklipperen

11.1 Kontrollér betjeningsselementerne

Spærreknop og kontaktbøjle

- ▶ Tag batteriet ud.
- ▶ Tryk på spærreknappen, og slip den igen.
- ▶ Træk kontaktbøjlen helt i retning af styrehåndtaget, og slip igen.
- ▶ Hvis spærreknappen eller kontaktbøjlen går trægt eller ikke går tilbage til udgangspositionen: Undlad at bruge plæneklipperen, og kontakt en STIHL forhandler. Spærreknappen eller kontaktbøjlen er defekt.

Tilkobl kniven

- ▶ Sæt batteriet i.
- ▶ Tryk på spærreknappen med højre hånd, og hold den inde.
- ▶ Træk kontaktbøjlen helt i retning af styrehåndtaget med venstre hånd, og hold den, så tommelfingeren omslutter styrehåndtaget. Kniven roterer.
- ▶ Hvis tre LED-lamper blinker rødt: Tag batteriet ud, og kontakt en STIHL forhandler. Der er en fejl i plæneklipperen.
- ▶ Slip spærreknappen og kontaktbøjlen. Kniven roterer efter kort tid ikke længere.
- ▶ Hvis kniven fortsætter med at rotere: Tag batteriet ud, og kontakt en STIHL forhandler. Plæneklipperen er defekt.

11.2 Kontrollér kniven

- ▶ Sluk for plæneklipperen, og tag batteriet ud.
- ▶ Opstil plæneklipperen, 16.1.

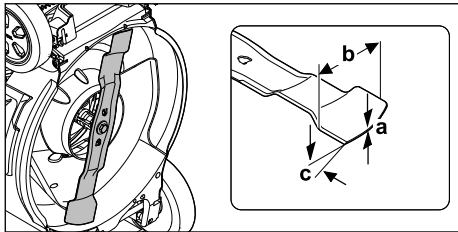

- ▶ Mål følgende:
 - Tykkelse a
 - Bredde b
 - Slibevinkel c
- ▶ Hvis minimumstykkelsen eller -bredden ikke er nået: Udskift kniven, 20.2.
- ▶ Hvis slibevinklen ikke opretholdes: Slib kniven, 20.2.
- ▶ Hvis der skulle være spørgsmål: Kontakt en STIHL forhandler.

11.3 Kontrollér batteriet

- ▶ Tryk knappen på batteriet. LED'erne lyser eller blinker.
- ▶ Hvis LED'erne ikke lyser eller blinker: Brug ikke batteriet, og kontakt en STIHL-forhandler. Der er en fejl i batteriet.

12 Brug af plæneklipperen

12.1 Hold og styr plæneklipperen



- ▶ Hold om styret med begge hænder, så tomfingrene omslutter styret.

12.2 Juster klippehøjden

Der kan indstilles 7 klippehøjder:

- 20 mm = position 1
- 30 mm = position 2
- 40 mm = position 3
- 55 mm = position 4
- 70 mm = position 5
- 85 mm = position 6
- 100 mm = position 7

Positionerne er angivet på plæneklipperen.

Justér klippehøjden

- ▶ Sluk for plæneklipperen.

Kniven må ikke rotere.

- ▶ Placer plæneklipperen på en plan overflade.

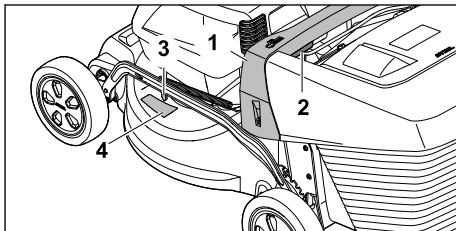

- ▶ Hold plæneklipperen i håndtaget (1).
- ▶ Tryk og hold på håndtaget (2).
- ▶ Indstil plæneklipperen i den ønskede position ved at hæve og sænke den. Den aktuelle klippehøjde kan aflæses på skærehøjdeskalaen (3) ved hjælp af markeringen (4).
- ▶ Slip håndtaget (2). Plæneklipperen går i indgreb.

12.3 Klipping og granulering

Plæneklipperen er udstyret med en multikniv og kan bruges til klipping eller granulering.

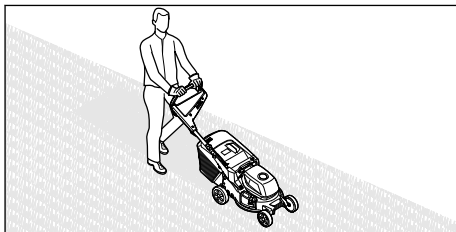

- ▶ Skub plæneklipperen langsomt og kontrolleret fremad.
- ▶ Hvis et fremmedlegeme rammes under klipping eller granulering, og kniven blokeres:
 - ▶ Sluk for plæneklipperen, og tag batteriet ud.
 - ▶ Sørg for, at alle bevægelige dele er standset helt.
 - ▶ Kontrollér plæneklipperen.
 - ▶ Hvis reparationer er nødvendige: Kontakt en STIHL forhandler.
- ▶ Hvis plæneklipperen begynder at vibrere kraftigt:
 - ▶ Sluk for plæneklipperen, og tag batteriet ud.
 - ▶ Kontrollér plæneklipperen.
 - ▶ Kontrollér, at alle møtrikker, bolte og skruer er spændt.
 - ▶ Hvis reparationer er nødvendige: Kontakt en STIHL forhandler.

Overhold de anbefalede temperaturintervaller for at opnå optimal ydelse, 20.7.

12.4 Tømning af græsopsamlingskurven

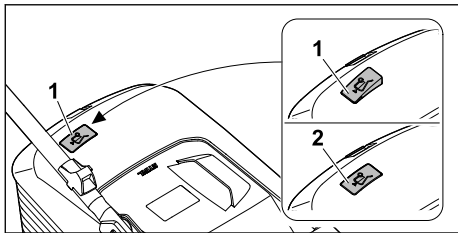

Den luftstrøm, der genereres af kniven, hæver niveaumåleren (1). Når græsopsamlingskurven er fuld, stopper luftstrømmen. Hvis luftstrømmen er for lav, vender niveaumåleren (2) tilbage til tomgangs tilstand. Dette er en indikation på, at græsopsamlingskurven skal tømmes.

Niveaumålerens fulde funktion opnås kun ved optimal luftgennemstrømning. Ydre påvirkninger som vådt, tæt eller højt græs, lave klippenhøjder, snavs eller lignende kan forringe luftstrømmen og niveaumålerens funktion.

- ▶ Hvis niveaumåleren vender tilbage til tomgangs tilstand: Tømning af græsopsamlingskurven.
- ▶ Sluk for plæneklipperen.
- ▶ Hægt græsopsamlingskurven af.

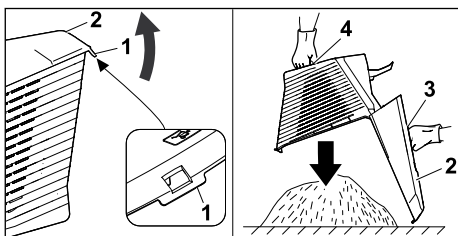

- ▶ Åbn låsetappen (1).
- ▶ Åbn græsopsamlingskurvens øverste del (2) med håndtaget (3), og hold det fast.
- ▶ Hold i det nederste håndtag (4) med den anden hånd.
- ▶ Tømning af græsopsamlingskurven.
- ▶ Luk græsopsamlingskurven.
- ▶ Hægt græsopsamlingskurven på.

13 Efter arbejdet

13.1 Efter arbejdet

- ▶ Sluk for plæneklipperen, og tag batteriet ud.
- ▶ Hvis plæneklipperen er våd: Lad plæneklipperen tørre.
- ▶ Hvis batteriet er vådt eller fugtigt: Lad batteriet tørre, 20.7.

- ▶ Rengør plæneklipperen.
- ▶ Rengør batteriet.

14 Transport

14.1 Transport af plæneklipperen

- ▶ Hvis plæneklipperen flyttes til og fra det område, der skal klippes:
 - ▶ Sluk for plæneklipperen. Kniven må ikke rotere.
 - ▶ Tag batteriet ud.
- ▶ Hvis plæneklipperen skal vippes for at kunne transporteres over andre områder end græs:
 - ▶ Sluk for plæneklipperen. Kniven må ikke rotere.
 - ▶ Tag batteriet ud.

Skub plæneklipperen

- ▶ Skub plæneklipperen langsomt og kontrolleret fremad.

Hvis plæneklipperen skal bæres

- ▶ Sluk for plæneklipperen.
- ▶ Tag batteriet ud.
- ▶ Brug beskyttelseshandsker.
- ▶ Hægt græsopsamlingskurven af.
- ▶ Hægt forlængeren af.

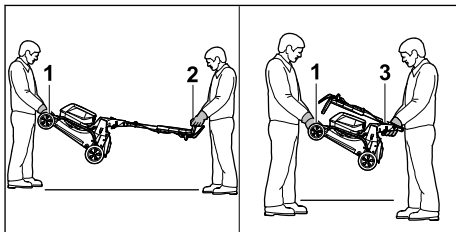

- ▶ Hvis plæneklipperen bæres med styret foldet ud:
 - ▶ Få en person til at holde plæneklipperen med begge hænder i transporthåndtaget (1) og en anden person til at holde styret (2) med begge hænder.
 - ▶ Løft og bær plæneklipperen to og to.
- ▶ Hvis plæneklipperen bæres med styret foldet sammen:
 - ▶ Fold styret sammen, 8.2.
 - ▶ En person holder plæneklipperen i transporthåndtaget (1) med begge hænder, og en anden person holder håndtaget (3) med begge hænder.
 - ▶ Løft og bær plæneklipperen to og to.

Transport af plæneklipperen i et køretøj

- ▶ Fastgør plæneklipperen i en stående position, så den ikke vælter og ikke kan bevæge sig.

14.2 Transporter batteriet

- ▶ Sluk for plæneklipperen, og tag batteriet ud.
- ▶ Sørg for, at batteriet er i sikkerhedsmæssig korrekt tilstand.
- ▶ Batteriet skal emballeres, så det ikke kan glide rundt i emballagen.
- ▶ Emballagen skal fastgøres sikkert, så den ikke kan glide rundt.

Batteriet falder ind under kravene til transport af farligt gods. Batteriet er klassificeret som UN 3480 (lithium-ion-batterier) og er testet i henhold til UN Manual of Tests and Criteria, del III, underafsnit 38.3.

Transportforskrifterne er anført på www.stihl.com/safety-data-sheets.

14.3 Transportér ladeapparatet

- ▶ Træk netstikket ud af stikdåsen.
- ▶ Tag batteriet ud.
- ▶ Rul tilslutningsledningen op, og fastgør den på ladeapparatet.
- ▶ Hvis ladeapparatet transporteres i et køretøj: Sikr ladeapparatet med stropper, bæltter eller et net, så det ikke kan vælte og ikke kan bevæge sig.

15 Opbevaring

15.1 Opbevar plæneklipperen

- ▶ Sluk for plæneklipperen, og tag batteriet ud.
- ▶ Lad plæneklipperen køle af.
- ▶ Tøm græsopsamlingskurven.
- ▶ Opbevar plæneklipperen således, at følgende betingelser er opfyldt:
 - Opbevar plæneklipperen utilgængeligt for børn.
 - Plæneklipperen er ren og tør.
 - Plæneklipperen kan ikke væltes.
 - Plæneklipperen kan ikke rulle væk.

15.2 Opbevaringsposition

Plæneklipperen kan foldes sammen til pladsbesparende opbevaring.

- ▶ Placer plæneklipperen på en plan overflade.
- ▶ Hægt græsopsamlingskurven af.
- ▶ Indstil klippehøjden til den højeste position.  12.2

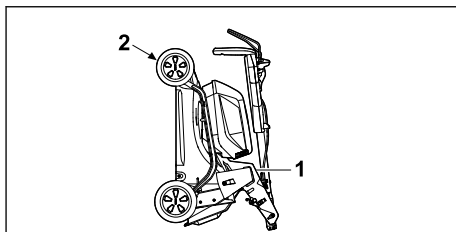

- ▶ Fold styret sammen.  8.2
- ▶ Hold plæneklipperen med den ene hånd i håndtaget (1) og med den anden hånd i transporthåndtaget (2), og rejs den baglæns op.

15.3 Opbevar batteriet

STIHL anbefaler, at batteriet opbevares ved en ladetilstand på mellem 40 % og 60 % (2 LED-lamper lyser grønt).

- ▶ Opbevar batteriet således, at følgende betingelser er opfyldt:
 - Batteriet opbevares utilgængeligt for børn.
 - Batteriet opbevares rent og tørt.
 - Batteriet opbevares i et lukket rum.
 - Batteriet er adskilt fra plæneklipperen.
 - Hvis batteriet opbevares i ladeapparatet: Træk stikket ud af stikkontakten, og opbevar batteriet med en ladetilstand på mellem 40 % og 60 % (2 LED-lamper lyser grønt).
 - Batteriet opbevares ikke uden for de angivne temperaturgrenser,  20.6.

BEMÆRK

- Hvis batteriet ikke opbevares som beskrevet i denne betjeningsvejledning, kan det blive afladet fuldstændigt og derved permanent beskadiget og kan ikke repareres.
 - ▶ Et afladet batteri skal oplades før det lægges til opbevaring. STIHL anbefaler, at batteriet opbevares ved en ladetilstand på mellem 40 % og 60 % (2 LED-lamper lyser grønt).
 - ▶ Opbevar batteriet adskilt fra plæneklipperen.

15.4 Opbevaring af ladeapparatet

- ▶ Træk netstikket ud af stikdåsen.

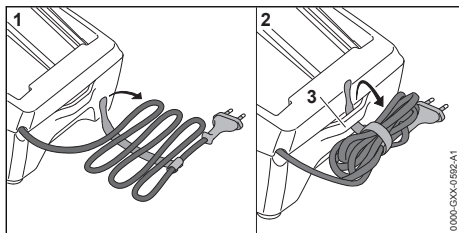

- ▶ Rul tilslutningsledningen op, og fastgør den på ladeapparatet.
- ▶ Opbevar ladeapparatet, så følgende betingelser opfyldes:
 - Ladeapparatet er uden for børns rækkevidde.
 - Ladeapparatet er ren og tør.
 - Ladeapparatet befinder sig i et lukket rum.
 - Ladeapparatet er ikke hængt op i tilslutningsledningen eller på holderen (3) til tilslutningsledningen.
 - Ladeapparatet opbevares ikke uden for de angivne temperaturgrenser, 20.6.

16 Rengøring

16.1 Opstil plæneklipperen

- ▶ Sluk for plæneklipperen, og tag batteriet ud.
- ▶ Placer plæneklipperen på en plan overflade.
- ▶ Hægt græsopsamlingskurven af.
- ▶ Indstil klippehøjden til den højeste position, 12.2
- ▶ Sæt styret til den laveste position, 8.3.

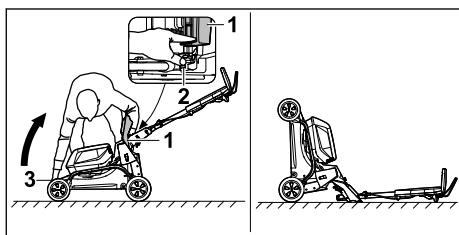

- ▶ Placeres til højre for maskinen.
 - ▶ Åbn udkastningsklappen (1), og hold den fast.
 - ▶ Tryk håndtaget (2) ned med venstre hånd, og hold det fast.
 - ▶ Hold plæneklipperen i transporthåndtaget (3) med højre hånd, og stil den bagud.
- Plæneklipperen er stabil og kan rengøres.

16.2 Rengør plæneklipperen.

- ▶ Sluk plæneklipperen, og tag batteriet ud.
- ▶ Rengør plæneklipperen med en fugtig klud.
- ▶ Rengør udkastningskanalen med en blød børste eller en fugtig klud.

- ▶ Fjern fremmedlegemer fra batterirummet, og rengør batterirummet med en fugtig klud.
- ▶ Rengør de elektriske kontakter i batterirummet med en børste eller en blød børste.
- ▶ Rengør ventilationsåbningerne med en børste.
- ▶ Sæt plæneklipperen op.
- ▶ Rengør området omkring kniven og selve klingens med en træpind, en blød børste eller en fugtig klud.

BEMÆRK

- Rengøring med en højtryksrenser eller vandstråler kan beskadige maskinen.
 - ▶ Maskinen må ikke rengøres med en højtryksrenser eller vandstråler.

16.3 Rengøring af batteriet

- ▶ Rengør batteriet med en fugtig klud.

16.4 Rengøring af ladeapparatet

- ▶ Træk netstikket ud af stikdåsen.
- ▶ Rengør ladeapparatet med en fugtig klud.
- ▶ Rengør ventilationslidsene med en børste.
- ▶ Rengør ladeapparatets elektriske kontakter med en pensel eller en blød børste.

17 Vedligeholdelse

17.1 Afmontering og montering af kniven

17.1.1 Afmontere kniven

- ▶ Sluk plæneklipperen og tag batteriet ud.
- ▶ Sæt plæneklipperen op.

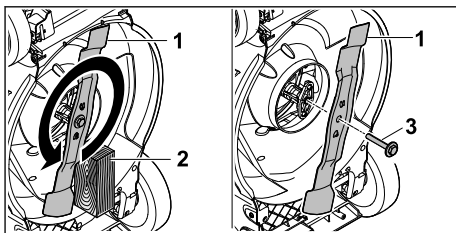

- ▶ Bloker kniven (1) med et stykke træ (2).
- ▶ Skru skruen med skive (3) ud i pilens retning, og fjern den.
- ▶ Fjern kniven (1).
- ▶ Bortskaf skruen med skive (3). Brug en ny skrue og skive, der passer til klingens (1).

17.1.2 Påmonter kniven

- ▶ Sluk plæneklipperen og tag batteriet ud.
- ▶ Sæt plæneklipperen op.

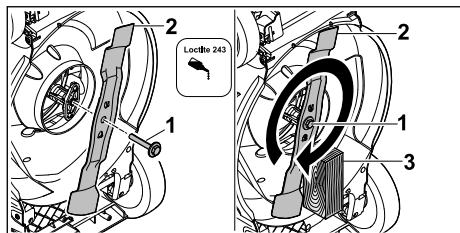

- ▶ Påfør Loctite 243 gevindsikring på gevindet af skruen med skive (1).
- ▶ Placer kniven (2), så fremspringene på kontaktfladen går i indgreb i fordybningerne.
- ▶ Skru skruen med skive (1) i.
- ▶ Bloker kniven (2) med et stykke træ (3).
- ▶ Spænd skruen med skive (1) med 60 Nm

17.2 Slibning og afbalancering af klingerne

Det kræver en del øvelse at slibe og afbalancere klingerne korrekt.

STIHL anbefaler at få klingerne sletet og afbalanceret hos en STIHL forhandler.

Aktuelle adresser på forhandlere fås hos STIHL landerepræsentanter på www.stihl.com.



ADVARSEL

- Klingens skærekanten er skarpe. Brugeren kan skære sig.
 - ▶ Brug beskyttelseshandsker.

19 Afhjælpning af fejl

19.1 Fejlfinding på plæneklipperen eller batteripakken

Fejl	Lysdioder på batteriet	Årsag	Løsning
Plæneklipperen starter ikke, når den er tændt.	1 lysdiode blinker grønt.	Batteriets opladningsniveau er for lavt.	▶ Oplad batteriet som beskrevet i betjeningsvejledningen til STIHL-ladeapparatet AL 101, 301, 500.
	1 lysdiode lyser rødt.	Batteriet er for varmt eller for koldt.	▶ Tag batteriet ud. ▶ Lad batteriet køle ned eller varme op.
	3 lysdioder blinker rødt.	Der er en fejl i plæneklipperen.	▶ Tag batteriet ud. ▶ Rengør de elektriske kontakter i batterirummet. ▶ Isætning af batteri. ▶ Tænd for plæneklipperen. ▶ Hvis 3 lysdioder fortsætter med at blinke rødt: Brug ikke plæneklipperen, og kontakt en STIHL forhandler.
	3 lysdioder lyser rødt.	Plæneklipperen er for varm.	▶ Tag batteriet ud. ▶ Lad plæneklipperen køle af.
	4 lysdioder blinker rødt.	Der er en fejl i batteriet.	▶ Tag batteriet ud, og sæt det i igen. ▶ Tænd for plæneklipperen.

- ▶ Sluk plæneklipperen og tag batteriet ud.
- ▶ Sæt plæneklipperen op.
- ▶ Afmonter klingen.
- ▶ Skærp klingen. Overhold slibevinklen, og afkøl klingen, 20.2.
Klingen må ikke blive blå under slibningen.
- ▶ Påmonter klingen.
- ▶ Hvis der er usikkerhed om noget: Besøg en STIHL forhandler.

18 Reparation

18.1 Reparation af plæneklipperen

Brugeren kan ikke selv reparere plæneklipperen og kniven.

- ▶ Hvis plæneklipperen eller kniven er beskadiget: Udlad at bruge plæneklipperen eller kniven, og kontakt en STIHL forhandler.
- ▶ Hvis henvisningsskiltene er ulæselige eller beskadiget: Få en STIHL forhandler til at udskifte henvisningsskiltene.

18.2 Vedligeholdelse og reparation af ladeapparatet

Ladeapparatet skal vedligeholdes og kan ikke repareres.

- ▶ Hvis ladeapparatet er defekt eller beskadiget: Udskift ladeapparatet.
- ▶ Hvis tilslutningsledningen er defekt eller beskadiget: Ladeapparatet må ikke anvendes. Få tilslutningsledningen udskiftet hos en STIHL-forhandler.

Fejl	Lysdioder på batteriet	Årsag	Løsning
			<ul style="list-style-type: none"> ▶ Hvis 4 lysdioder fortsætter med at blinke rødt: Brug ikke batteriet, og kontakt en STIHL forhandler.
		Den elektriske forbindelse mellem plæneklipperen og batteriet er afbrudt.	<ul style="list-style-type: none"> ▶ Tag batteriet ud. ▶ Rengør de elektriske kontakter i batterirummet. ▶ Isætning af batteri.
		Plæneklipperen eller batteriet er vådt.	<ul style="list-style-type: none"> ▶ Tag batteriet ud. ▶ Rengør plæneklipperen. ▶ Lad plæneklipperen eller batteriet tørre,  20.7.
		Modstanden på kniven er for stor.	<ul style="list-style-type: none"> ▶ Indstil en højere klippehøjde. ▶ Start plæneklipperen i lavere græs.
		Området omkring kniven er tilstoppet.	<ul style="list-style-type: none"> ▶ Rengør plæneklipperen.
Plæneklipperen slukker under drift.	3 lysdioder lyser rødt.	Plæneklipperen er for varm.	<ul style="list-style-type: none"> ▶ Tag batteriet ud. ▶ Lad plæneklipperen køle af. ▶ Rengør plæneklipperen. ▶ Tænd ikke for plæneklipperen for ofte på kort tid. ▶ Indstil en højere klippehøjde. ▶ Klip lavere græs.
		Kniven er blokeret.	<ul style="list-style-type: none"> ▶ Tag batteriet ud. ▶ Rengør plæneklipperen.
		Der er en elektrisk fejl.	<ul style="list-style-type: none"> ▶ Tag batteriet ud, og sæt det i igen. ▶ Tænd for plæneklipperen.
Plæneklipperen vibrerer kraftigt under drift.		Skruen på kniven er løs.	<ul style="list-style-type: none"> ▶ Stram skruen.
		Kniven er ikke korrekt afbalanceret.	<ul style="list-style-type: none"> ▶ Slib og afbalancer kniven.
Plæneklipperens driftstid er for kort.		Batteriet er ikke fuldt opladet.	<ul style="list-style-type: none"> ▶ Lad batteriet helt op som beskrevet i betjeningsvejledningen til STIHL-ladeapparatet AL 101, 301, 500 .
		Batteriets levetid er overskredet.	<ul style="list-style-type: none"> ▶ Udskift batteriet.
		Området omkring kniven er tilstoppet.	<ul style="list-style-type: none"> ▶ Rengør plæneklipperen.
		Kniven er sløv eller slidt.	<ul style="list-style-type: none"> ▶ Slib og afbalancer kniven.
		Modstanden på kniven er for stor.	<ul style="list-style-type: none"> ▶ Indstil en højere klippehøjde. ▶ Klip lavere græs.
Batteriet sidder fast, når det sættes i batterirummet.		Føringerne eller de elektriske kontakter i batterirummet er snavsede.	<ul style="list-style-type: none"> ▶ Rengør plæneklipperen.
Når batteriet er sat i ladeapparatet, starter opladningsprocessen ikke.	1 lysdiode lyser rødt.	Batteriet er for varmt eller for koldt.	<ul style="list-style-type: none"> ▶ Tag batteriet ud. ▶ Lad batteriet køle ned eller varme op.
Græsset er ikke slået ordentligt,		Kniven er sløv eller slidt.	<ul style="list-style-type: none"> ▶ Slib og afbalancer kniven.

Fejl	Lysdioder på batteriet	Årsag	Løsning
eller plænen er gul.			
		Modstanden på kniven er for stor.	<ul style="list-style-type: none"> ▶ Indstil en højere klippehøjde. ▶ Klip lavere græs.

19.2 Afhjælpning af fejl i opladeren

Hvis batteriet ikke lades op, og LED'en på opladeren blinker rødt, er den elektriske forbindelse mellem opladeren og batteriet afbrudt.

- ▶ Tag batteriet ud.
- ▶ Rengør de elektriske kontakter på opladeren.
- ▶ Sæt batteriet i.
- ▶ Hvis batteriet stadig ikke oplades, og LED'en på opladeren fortsat blinker rødt: Brug ikke opladeren, og kontakt en STIHL-forhandler. Der er en fejl i opladeren.

20 Tekniske data

20.1 STIHL plæneklipper RMA 243.3, RMA 248.3, RMA 253.3

- Tilladt batteri: STIHL AK
- Vægt med græsopsamlingskurv og uden batteri:
 - RMA 243.3: 26 kg
 - RMA 248.3: 27 kg
 - RMA 253.3: 28 kg
- Vægt (m) med græsopsamlingskurv og batterier STIHL AK 30 S:
 - RMA 243.3: 28 kg
 - RMA 248.3: 29 kg
 - RMA 253.3: 30 kg
- Græsopsamlingskurvens maksimale kapacitet:
 - RMA 243.3, RMA 248.3: 52 l
 - RMA 253.3: 55 l
- Klippebredde:
 - RMA 243.3: 41 cm
 - RMA 248.3: 46 cm
 - RMA 253.3: 51 cm
- Hastighed (n):
 - RMA 243.3, RMA 248.3: 3000 /min
 - RMA 253.3: 2700 /min
- Elektrisk beskyttelsesklasse: IPX4

Køretiden er tilgængelig på www.stihl.com/battery-life.

20.2 Kniv

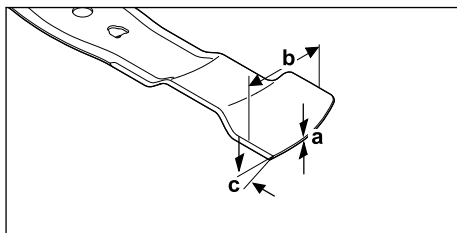

- Minimumsstyrke a: 1,6 mm
- Minimumsstyrke b: 55 mm
- Slibevinkel c: 30°

20.3 Batteri STIHL AK

- Batteriteknologi: litium-ion
- Spænding: 36 V
- Kapacitet i Ah: Se mærkeplade
- Energiindhold i Wh: Se mærkeplade
- Vægt i kg: Se mærkeplade

20.4 Ladeapparat STIHL AL 101

- Nominel spænding: se effektskilt
- Frekvens: se effektskilt
- Nominel effekt: se effektskilt
- Ladestrøm: se effektskilt

Opladningstiderne er angivet på www.stihl.com/charging-times.

20.5 Forlængerledninger

Hvis der anvendes en forlængerledning, skal dennes ledere mindst have følgende tværsnit afhængigt af spændingen og forlængerledningens længde:

Hvis den nominelle spænding på effektskiltet er mellem 220 V og 240 V:

- Ledningslængde op til 20 m: AWG 15/1,5 mm²
- Ledningslængde 20 m til 50 m: AWG 13 / 2,5 mm²

Hvis den nominelle spænding på effektskiltet er mellem 100 V og 127 V:

- Ledningslængde op til 10 m: AWG 14/2,0 mm²
- Ledningslængde 10 m til 30 m: AWG 12 / 3,5 mm²

20.6 Temperaturgrænser



ADVARSEL

- Batteriet er ikke beskyttet mod alle påvirkninger fra omgivelserne. Hvis batteriet udsættes for bestemte påvirkninger fra omgivelserne, kan det bryde i brand eller eksplodere. Der er risiko for alvorlig kvæstelse af personer, og der kan ske materielle skader.
 - ▶ Batteriet må ikke oplades ved temperaturer under - 20 °C eller over + 50 °C.
 - ▶ Brug ikke plæneklipperen eller batteriet ved temperaturer under - 20 °C eller over + 50 °C.
 - ▶ Opbevar ikke plæneklipperen eller batteriet ved temperaturer under - 20 °C eller over + 70 °C.

20.7 Anbefalede temperaturområder

For at få optimal ydelse af plæneklipperen, batteriet og ladeapparatet skal du overholde følgende temperaturområder:

- Opladning: + 5 °C til + 40 °C
- Anvendelse: - 10 °C til + 40 °C
- Opbevaring: - 20 °C til + 50 °C

Hvis batteriet oplades, bruges eller opbevares uden for de anbefalede temperaturområder, kan dets ydeevne blive nedsat.

Hvis batteriet er vådt eller fugtigt, skal du lade det tørre i mindst 48 timer ved over + 15 °C og under + 50 °C og ved under 70 % luftfugtighed. En højere luftfugtighed kan forlænge tørretiden.

20.8 Lydværdier og vibrationsværdier

RMA 243.3

K-værdien for støjniveauet er 2 dB(A). K-værdien for lydeffektniveauet er 2,2 dB(A). K-værdien for vibrationsværdien er 0,70 m/s².

- Støjniveauet L_{pA} målt i henhold til EN IEC 62841-4-3: 76 dB(A)
- Garanteret lydeffektniveau L_{WAAd} målt i henhold til 2000/14/EC / S.I. 2001/1701: 90 dB(A)
- Vibrationsværdi a_{hv} styr målt i henhold til EN IEC 62841-4-3: 1,40 m/s²

RMA 248.3

K-værdien for støjniveauet er 2 dB(A). K-værdien for lydeffektniveauet er 2,2 dB(A). K-værdien for vibrationsværdien er 0,90 m/s².

- Støjniveauet L_{pA} målt i henhold til EN IEC 62841-4-3: 79 dB(A)

- Garanteret lydeffektniveau L_{WAAd} målt i henhold til 2000/14/EC / S.I. 2001/1701: 95 dB(A)
- Vibrationsværdi a_{hv} styr målt i henhold til EN IEC 62841-4-3: 1,80 m/s²

RMA 253.3

K-værdien for støjniveauet er 2 dB(A). K-værdien for lydeffektniveauet er 2,0 dB(A). K-værdien for vibrationsværdien er 0,90 m/s².

- Støjniveauet L_{pA} målt i henhold til EN IEC 62841-4-3: 79 dB(A)
- Garanteret lydeffektniveau L_{WAAd} målt i henhold til 2000/14/EC / S.I. 2001/1701: 94 dB(A)
- Vibrationsværdi a_{hv} styr målt i henhold til EN IEC 62841-4-3: 1,80 m/s²

De angivne vibrationsværdier er målt i henhold til en standardiseret testmetode og kan bruges til at sammenligne elektriske apparater. De faktiske vibrationsværdier, der forekommer, kan afvige fra de angivne værdier, afhængigt af anvendelsestypen. De angivne vibrationsværdier kan bruges til en indledende vurdering af vibrationsbelastningen. Den faktiske vibrationseksponering skal estimeres. Dette kan omfatte perioder, hvor det elektriske udstyr er slukket, og perioder, hvor det er tændt, men ikke under belastning.

Information om overholdelse af Arbejds giverdirektivet Vibration 2002/44/EC og S.I. 2005/1093 er tilgængelige på www.stihl.com/vib.

20.9 REACH

REACH betegner en EF-forordning til registrering, vurdering og godkendelse af kemikalier.

Informationer om overholdelse af REACH-forordningen kan findes på www.stihl.com/reach.

21 Reservedele og tilbehør

21.1 Reservedele og tilbehør

STIHL Disse symboler kendetegner originale reservedele fra STIHL og originalt tilbehør fra STIHL.

STIHL anbefaler, at der anvendes originale reservedele fra STIHL og originalt tilbehør fra STIHL.

Reservedele og tilbehør fra andre producenter kan ikke vurderes af STIHL med hensyn til pålidelighed og sikkerhed samt egnethed på trods af løbende markedsovervågning, og STIHL kan heller ikke give garanti for deres anvendelse.

Originale reservedele fra STIHL og originalt tilbehør fra STIHL kan fås hos en STIHL-forhandler.

21.2 Vigtige reservedele

- Knive:
 - RMA 243.3 : WA40 702 0105
 - RMA 248.3 : WA41 702 0105
 - RMA 253.3 : WA42 702 0100
- Knivbolt med skive: 0000 951 3505

22 Bortskaffelse

22.1 Bortskaf plæneklipper, batteri og ladeapparat

Oplysninger om bortskaffelse fås hos de lokale myndigheder eller hos en STIHL forhandler.

Ukorrekt bortskaffelse kan være sundhedsskadelig og forurene miljøet.

- ▶ Indlever STIHL produkter inklusive emballage til et egnet indsamlingssted til genbrug i overensstemmelse med lokale regler.
- ▶ Må ikke bortskaffes som husholdningsaffald.

23 EU-overensstemmelseserklæring

23.1 STIHL plæneklipper RMA 243.3, RMA 248.3, RMA 253.3

STIHL Tirol GmbH
Hans Peter Stihl-Straße 5
6336 Langkampfen

Østrig

erklærer på eget ansvar, at

- Konstruktionstype: Batteridrevet-plæneklipper
- Fabrikat: STIHL
- Type: RMA 243.3, RMA 248.3, RMA 253.3
- Klippebredde:
 - RMA 243.3: 41 cm
 - RMA 248.3: 46 cm
 - RMA 253.3: 51 cm
- Identifikation af serien:
 - RMA 243.3: WA20
 - RMA 248.3: WA21
 - RMA 253.3: WA22

overholder de relevante bestemmelser i direktiverne 2000/14/EC, 2006/42/EC, 2014/30/EU og 2011/65/EU og er konstrueret og fremstillet i overensstemmelse med de versioner af følgende standarder, der var gældende på produktionsdatoen: EN 62841-1, EN IEC 62841-4-3, EN 55014-1 og EN 55014-2.

Involveret bemyndiget organ:
TÜV Rheinland LGA Products GmbH

Tillystraße 2
90431 Nürnberg, Tyskland
De målte og garanterede lydeffektniveauer blev bestemt i overensstemmelse med direktiv 2000/14/EC, bilag VIII.

- Målt lydeffektniveau:
 - RMA 243.3: 88,2 dB(A)
 - RMA 248.3: 93,2 dB(A)
 - RMA 253.3: 92,4 dB(A)
- Garanteret lydeffektniveau:
 - RMA 243.3: 90 dB(A)
 - RMA 248.3: 95 dB(A)
 - RMA 253.3: 94 dB(A)

De tekniske dokumenter opbevares af STIHL Tirol GmbH.

Fremstillingsåret og maskinnummeret er angivet på plæneklipperen.

Langkampfen, 11.12.2023

STIHL Tirol GmbH

i fuldmagt 

Matthias Fleischer, Leder af produktudvikling

i fuldmagt 

Sven Zimmermann, Leder af kvalitetsafdelingen

24 UKCA-overensstemmelseserklæring

24.1 STIHL plæneklipper RMA 243.3, RMA 248.3, RMA 253.3

STIHL Tirol GmbH
Hans Peter Stihl-Straße 5
6336 Langkampfen

Østrig

erklærer på eget ansvar, at

- Konstruktionstype: Batteridrevet-plæneklipper
- Fabrikat: STIHL
- Type: RMA 243.3, RMA 248.3, RMA 253.3
- Klippebredde:
 - RMA 243.3: 41 cm
 - RMA 248.3: 46 cm
 - RMA 253.3: 51 cm
- Identifikation af serien:
 - RMA 243.3: WA20
 - RMA 248.3: WA21

– RMA 253.3: WA22

overholder de relevante bestemmelser i UK Noise Emission in the Environment by Equipment for use Outdoors Regulations 2001, Supply of Machinery (Safety) Regulations 2008, Electromagnetic Compatibility Regulations 2016 og The Restriction of the Use of Certain Hazardous Substances in Electrical and Electronic Equipment Regulations 2012 og er konstrueret og fremstillet i overensstemmelse med de versioner af følgende standarder, der var gældende på fremstillingsdatoen: EN 62841-1, EN IEC 62841-4-3, EN 55014-1 og EN 55014-2.

Involveret bemyndiget organ:

TUV Rheinland UK LTD

1011 Stratford Road

Solihull, B90 4BN

De målte og garanterede lydeffektniveauer blev bestemt i overensstemmelse med UK Noise Emission in the Environment by Equipment for use Outdoors Regulations 2001, Schedule 11.

- Målt lydeffektniveau
 - RMA 243.3: 88,2 dB(A)
 - RMA 248.3: 93,2 dB(A)
 - RMA 253.3: 92,4 dB(A)
- Garanteret lydeffektniveau
 - RMA 243.3: 90 dB(A)
 - RMA 248.3: 95 dB(A)
 - RMA 253.3: 94 dB(A)

De tekniske dokumenter opbevares af STIHL Tirol GmbH.

Fremstillingsåret og maskinnummeret er angivet på plæneklipperen.

Langkampfen, 11.12.2023

STIHL Tirol GmbH

i fuldmagt 

Matthias Fleischer, Leder af produktudvikling

i fuldmagt 

Sven Zimmermann, Leder af kvalitetsafdelingen

25 Adresser

www.stihl.com

26 Generelle og produktspecifikke sikkerhedsanvisninger

26.1 Introduktion

Dette kapitel beskriver de generelle og produktspecifikke sikkerhedsanvisninger, der er forekskrevet og præformuleret i produktstandarden.

Sikkerhedsanvisningerne for undgåelse af elektrisk stød, som er angivet i "Elektrisk sikkerhed", gælder ikke for STIHL batteriprodukter, med undtagelse af punkt c).



ADVARSEL

- **Læs alle sikkerhedsanvisninger, illustrationer og tekniske data, som denne plæneklipper er forsynet med.** Manglende overholdelse af nedenstående anvisninger kan forårsage elektriske stød, brand og/eller alvorlige kvæstelser. **Gem alle sikkerhedshenvisninger og andre anvisninger til senere brug.**

26.2 Arbejdspladssikkerhed

- a) **Hold dit arbejdsområde rent og godt oplyst.** Uorden eller uoplyste arbejdsområder kan føre til ulykker.
- b) **Plæneklipperen må ikke betjenes i eksplosive atmosfærer, hvor der forefindes brandfarlige væsker, gasser eller støv.** Plæneklipperen genererer gnister, der kan antænde støv eller dampe.
- c) **Hold børn og andre personer væk, mens du bruger plæneklipperen.** Du kan miste kontrollen over plæneklipperen, hvis du bliver distraheret.

26.3 Elektrisk sikkerhed

- a) **Plæneklipperens stik skal passe ind i stikket. Stikket må ikke ændres på nogen måde. Brug ikke adapterstik sammen med plæneklipperen med beskyttelsesjording.** Uændrede stik og matchende stikkontakter reducerer risikoen for elektrisk stød.
- b) **Undgå kontakt med jordede overflader som f.eks. rør, varmeapparater, komfurer og køleskabe.** Der er en øget risiko for elektrisk stød, hvis din krop er jorden.
- c) **Brug ikke plæneklipperen i regn eller vådt vejr.** Dette kan øge risikoen for elektrisk stød.

- d) **Tilslutningsledningen må ikke misbruges. Brug aldrig tilslutningsledningen til at bære, trække eller til at trække stikket ud af stikkontakten til plæneklipperen. Hold tilslutningsledningen væk fra varme, olie, skarpe kanter eller bevægelige dele.** Beskadigede eller sammenfiltrede tilslutningsledninger øger risikoen for elektrisk stød.
- e) **Når der arbejdes udendørs med en plæneklipper, bør der kun bruges forlængerledninger, der også er egnet til udendørs brug.** Ved at bruge en forlængerledning, der er egnet til udendørs brug, reduceres risikoen for elektrisk stød.
- f) **Hvis det er uundgåeligt at betjene plæneklipperen i fugtige omgivelser, skal der bruges en fejlstrømafbryder.** Brugen af en fejlstrømafbryder reducerer risikoen for elektrisk stød.

26.4 Sikkerhed for personer

- a) **Vær opmærksom, vær bevidst om, hvad du gør, og brug din sunde fornuft, når du arbejder med en plæneklipper. Brug ikke plæneklipperen, når du er træt eller under påvirkning af narkotika, alkohol eller medicin.** Et øjeblik uforsigtighed ved brug af plæneklipperen kan medføre alvorlige kvæstelser.
- b) **Brug personlige værnemidler, og bær altid beskyttelsesbriller.** Brug af personlige værnemidler som støvmaske, skridsikre sikkerhedssko, beskyttelseshjelm eller høreværn, afhængigt af plæneklippertype og anvendelse, reducerer risikoen for kvæstelser.
- c) **Undgå utilsigtet idriftsættelse. Sørg for, at plæneklipperen er slukket, før du tilslutter den til strømforsyningen og/eller batteriet, løfter den op eller bærer den.** Hvis du har fingeren på kontakten, når du bærer plæneklipperen, eller hvis du tilslutter plæneklipperen til strømforsyningen, når den er tændt, kan dette føre til ulykker.
- d) **Fjern justeringsværktøj eller skruenøgler, før du tænder plæneklipperen.** Et værktøj eller en skruenøgle, der sidder fast i en roterende del af plæneklipperen, kan forårsage personskade.
- e) **Undgå unormal kropsholdning. Sørg for, at du står sikkert og hele tiden holder balancen.** Dette giver dig bedre kontrol over plæneklipperen i uventede situationer.
- f) **Bær passende tøj. Du må ikke bære løstsiddende tøj eller smykker. Hold hår og tøj væk fra bevægelige dele.** Løst tøj, smykker eller langt hår kan blive fanget af bevægelige dele.
- g) **Hvis der kan monteres støvudsugnings- og opsamlingsudstyr, skal dette tilsluttes og anvendes korrekt.** Anvendelse af en støvsuger kan mindske risikoen ved støv.
- h) **Lad dig ikke lulle ind i en falsk tryghed, og ignorer ikke sikkerhedsreglerne for plæneklippere, selv om du er fortlølig med plæneklipperen efter at have brugt den mange gange.** Uforsigtige handlinger kan føre til alvorlige kvæstelser i løbet af brøkdelen af et sekund.

26.5 Brug og behandling af plæneklipperen

- a) **Overbelast ikke plæneklipperen. Brug den plæneklipper, der er beregnet til dit arbejde.** Med den rigtige plæneklipper arbejder du bedre og mere sikkert i det angivne anvendelsesområde.
- b) **Brug ikke en plæneklipper, hvis kontakten er defekt.** En plæneklipper, der ikke længere kan tændes eller slukkes, er farlig og skal repareres.
- c) **Tag stikket ud af stikkontakten og/eller tag et aftageligt batteri ud, før du foretager indstillinger af maskinen, udskifter dele af arbejdsredskaber eller lægger plæneklipperen væk.** Denne sikkerhedsforanstaltning forhindrer, at plæneklipperen starter utilsigtet.
- d) **Opbevar ubrugte plæneklippere utilgængeligt for børn. Lad ikke nogen bruge plæneklipperen, som ikke er fortlølig med den eller ikke har læst disse anvisninger.** Plæneklippere er farlige, når de bruges af uerfarne personer.
- e) **Vedligehold plæneklippere og arbejdsredskaber med omhu. Kontrollér, at bevægelige dele fungerer korrekt og ikke sidder fast, at dele ikke er knækket eller beskadiget på en sådan måde, at plæneklipperens funktion er forringet. Få beskadigede dele repareret, før du tager plæneklipperen i brug.** Mange ulykker skyldes dårligt vedligeholdte plæneklippere.
- f) **Hold klippeværktøjet skarpt og rent.** Klippeværktøjer med skarpe skærekanter, der er omhyggeligt vedligeholdt, sidder mindre hyp-pigt fast og er lettere at føre.
- g) **Brug plæneklipperen, arbejdsredskaber, tilbehør osv. i overensstemmelse med disse anvisninger. Vær opmærksom på arbejdsbetingelserne og det arbejde, der skal udføres.**

Anvendelse af plæneklippere til andre formål end dem, de er beregnet til, kan føre til farlige situationer.

- h) **Hold håndtag og grebsflader tørre, rene og fri for olie og fedt.** Hvis håndtag og grebsflader er glatte, er det ikke muligt at betjene plæneklipperen sikkert og kontrollere den i uforudsete situationer.

26.6 Brug og håndtering af den batteridrevne plæneklipper

- a) **Oplad kun batterierne med ladeapparater, der anbefales af producenten.** Hvis et ladeapparat, der er beregnet til en bestemt batteri, bruges med andre batterier, er der risiko for brand.
- b) **Brug kun de batterier i plæneklipperne, der er beregnet til dette formål.** Brug af andre batterier kan medføre kvæstelser og brandfare.
- c) **Sørg for, at det ubrugte batteri ikke kommer i berøring med papirclips, mønter, nøgler, søm, skruer eller andre små metalgenstande, hvilket kan forårsage kortslutning af kontakterne.** En kortslutning mellem batterikontakterne kan medføre forbrændinger eller forårsage brand.
- d) **Ved forkert anvendelse kan der sive væske ud af batteriet. Undgå at komme i kontakt dermed. Ved kontakt - skyl af med vand. Opsøg læge, hvis væsken kommer i øjnene.** Udsivet batterivæske kan medføre hudirritationer eller forbrændinger.
- e) **Brug ikke et beskadiget eller ændret batteri.** Beskadigede eller ændrede batterier kan reagere uforudsigeligt og forårsage brand, eksplosion eller kvæstelse af personer.
- f) **Batteriet må ikke udsættes for ild eller for høje temperaturer.** Ild eller temperaturer over 130 °C (265 °F) kan forårsage en eksplosion.
- g) **Følg alle opladningsanvisninger, og oplad aldrig batteriet eller den batteridrevne plæneklipper uden for det temperaturområde, der er angivet i brugsanvisningen.** Forkert opladning eller opladning uden for det godkendte temperaturområde kan ødelægge batteriet og øge risikoen for brand.

26.7 Service

- a) **Plæneklipperen må kun repareres af uddannet fagpersonale, og der må kun anvendes**

originale reservedele. Dette sikrer, at plæneklipperens sikkerhed opretholdes.

- b) **Beskadigede batterier må aldrig repareres.** Al vedligeholdelse af batterier må kun udføres af producenten eller autoriserede servicecentre.

26.8 Sikkerhedsanvisninger for batteridrevne plæneklippere

- a) **Brug ikke plæneklipperen i dårligt vejr, især ikke under tordenvejr.** Dette mindsker risikoen for at blive ramt af lynnedslag.
- b) **Inspicer arbejdsområdet grundigt for vilde dyr.** Vilde dyr kan blive kvæstet af en kørende plæneklipper.
- c) **Undersøg arbejdsområdet grundigt, og fjern alle sten, pinde, ledninger, kødben og andre fremmedlegemer.** Udslyngede dele kan medføre kvæstelse af personer.
- d) **Før du bruger plæneklipperen, skal du altid kontrollere, at kniven og klippeanordningen ikke er slidte eller beskadigede.** Slidte eller beskadigede dele øger risikoen for kvæstelse af personer.
- e) **Kontrollér regelmæssigt græsopsamleren for slitage.** En slidt eller beskadiget græsopsamler øger risikoen for kvæstelse af personer.
- f) **Lad beskyttelseskapperne sidde på plads. Beskyttelseskapperne skal være funktionsdygtige og korrekt fastgjort.** En løs, beskadiget eller forkert fungerende beskyttelseskappe kan medføre kvæstelse af personer.
- g) **Hold luftindtagsåbningerne fri for snavs.** Blokerede luftindtag og snavs kan føre til overophedning eller brandfare.
- h) **Brug altid skridsikre sikkerhedssko, når du betjener plæneklipperen. Arbejd aldrig barfodet eller iført åbne sandaler.** Dette mindsker risikoen for skader på fødderne ved kontakt med den roterende kniv.
- i) **Bær altid lange bukser, når du betjener plæneklipperen.** Bar hud øger risikoen for kvæstelser på grund af udslyngede dele.
- j) **Brug ikke plæneklipperen i vådt græs. Gå med plæneklipperen, men løb aldrig.** Dette mindsker risikoen for at glide og falde, hvilket kan medføre kvæstelser.
- k) **Brug ikke plæneklipperen på alt for stejle skrånninger.** Dette mindsker risikoen for at miste kontrollen, glide og falde, hvilket kan medføre kvæstelser.

- l) Når du arbejder på skråninger, skal du sørge for et sikkert fodfæste; arbeid alltid på tværs af skråningen, aldrig op- eller nedad, og vær yderst forsiktig, når du ændrer arbejdsretning. Dette mindsker risikoen for at miste kontrollen, glide og falde, hvilket kan medføre kvæstelser.
- m) Vær ekstra forsiktig ved baglæns græsslåning, eller når du trækker plæneklipperen hen mod dig selv. Vær altid opmærksom på dine omgivelser. Dette mindsker risikoen for at snuble under arbejdet.
- n) Rør ikke ved knive eller andre farlige dele, der stadig er i bevægelse. Dette mindsker risikoen for kvæstelse på grund af bevægelige dele.
- o) Sørg for, at alle kontakter er slukket, og at batteriet er frakoblet, før du fjerner fastklemt materiale eller rengør plæneklipperen. Uventet betjening af plæneklipperen kan forårsage alvorlig kvæstelse.

Innholdsfortegnelse

1	Forord.....	192
2	Informasjon om denne bruksanvisningen.....	192
3	Oversikt.....	193
4	Sikkerhetsforskrifter.....	194
5	Gjøre gressklipperen klar til bruk.....	202
6	Lade batteriet og LEDer.....	202
7	Sette sammen gressklipperen.....	203
8	Stille inn gressklipperen for brukeren.....	204
9	Sette inn og ta ut batteriet.....	205
10	Slå på og av gressklipperen.....	205
11	Kontrollere gressklipperen.....	206
12	Arbeide med gressklipperen.....	206
13	Etter arbeidet.....	207
14	Transport.....	208
15	Oppbevaring.....	208
16	Rengjøring.....	209
17	Vedlikeholde.....	210
18	Reparere.....	210
19	Utbedre feil.....	211
20	Tekniske data.....	212
21	Reservedeler og tilbehør.....	214
22	Kassering.....	214
23	EU-samsvarserklæring.....	214
24	Produsentens samsvarserklæring for UKCA.....	215
25	Adresser.....	215

26 Generelle og produktspesifikke sikkerhetsinstruksjoner..... 215

1 Forord

Kjære kunde,

vi er glade for at du har valgt STIHL. Vi utvikler og fremstiller våre produkter i topp kvalitet i samsvarende med behovene til våre kunder. Dermed skapes produkter med høy pålitelighet selv ved ekstrem belastning.

STIHL står også for topp kvalitet ved servicen. Vår faghandelen sikrer kompetent rådgivning og opplæring, samt omfattende teknisk omsorg.

STIHL støtter uttrykkelig en bærekraftig og ansvarlig omgang med naturen. Denne bruksanvisningen hjelper deg med å gi ditt STIHL-produkt en lang levetid på trygt og miljøvennlig vis.

Vi takker for din tiltro og ønsker deg god fornøyelse med ditt STIHL-produkt.



Dr. Nikolas Stihl

VIKTIG! MÅ LESE FØR BRUK OG OPPBEVARING.

2 Informasjon om denne bruksanvisningen

2.1 Aktuelle dokumenter

Denne bruksanvisningen er en oversettelse av den originale driftsveiledningen fra produsenten i henhold til EU-direktiv 2006/42/EC.

Lokale sikkerhetsforskrifter gjelder.

- ▶ Det er viktig at du i tillegg til denne bruksanvisningen leser, forstår og tar vare på følgende dokumenter:
 - Sikkerhetsinstruksjoner for STIHL-batteri AK
 - Bruksanvisning for STIHL-ladere AL 101, 301, 500
 - Sikkerhetsinformasjon for batterier og produkter fra STIHL med innebygd batteri: www.stihl.com/safety-data-sheets

2.2 Merking av advarslene i teksten



FARE

- Merknaden henviser til farer som fører til alvorlige personskader eller døden.
 - ▶ De angitte tiltakene kan gjøre at alvorlige personskader eller død unngås.



ADVARSEL

- Merknaden henviser til farer som **kan** føre til alvorlige personskader eller døden.
 - ▶ De angitte tiltakene kan gjøre at alvorlige personskader eller død unngås.

LES DETTE

- Merknaden henviser til farer som kan føre til materielle skader.
 - ▶ De angitte tiltakene kan gjøre at materielle skader unngås.

2.3 Symboler i teksten



Dette symbolet henviser til et kapittel i denne bruksanvisningen.

3 Oversikt

3.1 Gressklipper og batteri

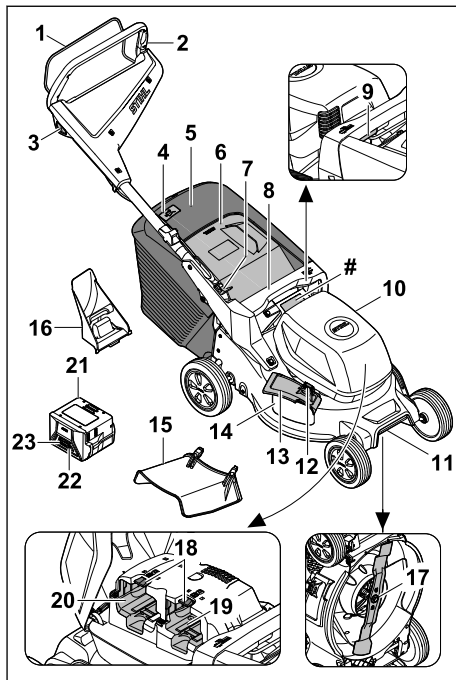

1 Koblingsbøyle

Koblingsbøylen brukes sammen med sperreknappen til å koble inn og ut kniven.

2 Styre

Styret brukes til å holde, føre og transportere gressklipperen.

3 Sperreknapp

Sperreknappen brukes sammen med koblingsbøylen til å koble inn og ut kniven.

4 Nivåindikator

Nivåindikatoren viser påfyllingsnivået i oppsamleren.

5 Oppsamler

Oppsamleren fanger opp det klippede gresset.

6 Utkastdeksel

Utkastdekslet lukker utkastkanalen.

7 Hendel

Hendelen brukes til å stille inn og felle sammen styret.

8 Håndtak

Håndtaket brukes til å holde gressklipperen ved innstilling av klippehøyde og transport av gressklipperen.

9 Hendel

Hendelen brukes til å stille inn klippehøyden.

10 Deksel

Dekselet dekker batteriet.

11 Transporthåndtak

Transporthåndtaket brukes til å transportere gressklipperen.

12 Lås

Låsen holder sideutkastdekselet lukket.

13 Sideutkastdekselet

Sideutkastdekselet lukker sideutkaståpningen.

14 Sideutkaståpning

Sideutkaståpningen leder det klippede gresset til siden.

15 Forlengelse

Forlengelsen leder det klippede gresset sidelengs ned på bakken.

16 Biplugg

Bipluggen lukker utkastkanalen.

17 Kniv

Kniven klipper og bioklipper gresset.

18 Sperream

Sperreamen holder batteriet på plass i batterirommet.

19 Batterirom 1

Batteriet befinner seg i batterirom 1.

20 Batterirom 2

Batterirom 2 har plass til et reservebatteri.

21 Batteri

Batteriet forsyner gressklipperen med strøm.

22 Trykknapp

Trykknappen aktiverer LED-lampene på batteriet.

23 LED-lamper

LED-lampene viser batteriets ladetilstand samt eventuelle feil.

Merkeplate med maskinnummer**3.2 Symboler**

Symbolene kan være plassert på gressklipperen, batteriet og laderen og betyr følgende:



Garantert lydeffektnivå iht. 2000/14/EC i dB(A) for å gjøre det mulig å sammenligne lydutslippene til ulike produkter.



Koble inn kniven



Stille inn klippehøyden



Nivåindikator for oppsamler



1 LED-lampe lyser rødt. Batteriet er for varmt eller for kaldt.



4 LED-lamper blinker rødt. Det har oppstått en feil på batteriet.



Angivelsen ved siden av symbolet viser til energiinnholdet i batteriet ifølge spesifikasjonen fra celleprodusenten. Energiinnholdet som er tilgjengelig under bruk, er lavere.



Ikke kast produktet sammen med vanlig husholdningsavfall.

IPX4 IP-merking

a.c. Vekselstrøm



d.c. Likestrøm



Bruk den elektriske drevne maskinen i et tørt, lukket rom.



Les, forstå og ta vare på bruksanvisningen.



Elektroverktøy i beskyttelsesklasse II

4 Sikkerhetsforskrifter**4.1 Varselsymboler****⚠ ADVARSEL**

Varselsymbolene på gressklipperen eller batteriet betyr følgende:



Følg sikkerhetsanvisningene og deres tiltak.



Les, forstå og ta vare på bruksanvisningen.



Vær oppmerksom på ting som slynges ut – hold avstand, og hold uvedkommende unna.



Ikke berør kniven mens den roterer.



Ta ut batteriet ved avbrudd i arbeidet samt før rengjøring, transport, oppbevaring, vedlikehold eller reparasjon.



Beskytt gressklipperen mot regn og fuktighet.



Ta ut batteriet etter bruk.



Beskytt batteriet mot varme og brann.



Beskytt batteriet mot regn og fuktighet, og ikke senk det ned i væske.

4.2 Forskriftsmessig bruk

Gressklipper STIHL RMA 243.3, RMA 248.3 eller RMA 253.3 brukes til klipping og bioklipp av tørt gress.

Gressklipperen drives av et STIHL-batteri AK. For å kunne bruke alle funksjoner uten begrensninger anbefaler STIHL minst AK 30 S.

⚠ ADVARSEL

- Batterier som STIHL ikke har godkjent for bruk i gressklipperen, kan forårsake brann og eksplosjon. Det er fare for alvorlige eller livstruende personskader og materielle skader.
 - ▶ Bruk en gressklipper med STIHL-batteri AK.
- Ved feil bruk av gressklipperen eller batteriet er det fare for alvorlige eller livstruende personskader i tillegg til materielle skader.
 - ▶ Bruk gressklipperen og batteriet som beskrevet i denne bruksanvisningen.

4.3 Krav til brukeren

⚠ ADVARSEL

- Brukere uten opplæring vil ikke være i stand til å identifisere eller vurdere farer knyttet til gressklipperen og batteriet. Brukeren eller andre personer kan få alvorlige eller livstruende skader.



▶ Det er viktig at du leser, forstår og tar vare på bruksanvisningen.

- ▶ Hvis gressklipperen eller batteriet skal overlates til noen annen: La bruksanvisningen følge med.
- ▶ Forsikre deg om at brukeren innfrir følgende krav:
 - Brukeren er uthvilt.
 - Brukeren er fysisk, sensorisk og psykisk i stand til å betjene og arbeide med gressklipperen og batteriet. Brukere med nedsatt fysisk, sensorisk eller psykisk funksjonsevne skal kun bruke maskinen under tilsyn eller etter anvisning fra en ansvarlig person.
 - Brukeren er i stand til å identifisere og vurdere farer knyttet til gressklipperen og batteriet.
 - Brukeren er bevisst på at han/hun selv er ansvarlig ved ulykker og skader.
 - Brukeren er myndig eller får yrkesopplæring under tilsyn iht. nasjonale bestemmelser.
 - Brukeren har fått opplæring fra en STIHL forhandler eller fagkyndig før han/hun tar i bruk gressklipperen for første gang.
 - Brukeren er ikke påvirket av alkohol, legemidler eller narkotiske stoff.
- ▶ Hvis noe er uklart: Kontakt en STIHL forhandler.

4.4 Bekledning og utstyr

⚠ ADVARSEL

- Under arbeidet kan gjenstander bli slynget opp med høy hastighet. Det er fare for personskader.
 - ▶ Ha på deg en langbukse av motstandsdyktig materiale.
- Det kan bli virvlet opp støv under arbeidet. Støv som pustes inn, kan være helseskadelig og utløse allergiske reaksjoner.
 - ▶ Hvis det virvles opp støv: Ha på deg støvmaske.

- Uegnet bekledning kan hekte seg i trær, busker eller selve gressklipperen. Brukere som ikke benytter egnet bekledning, kan få alvorlige skader.
 - ▶ Ha på deg tettsittende klær.
 - ▶ Ikke ha på deg skjerf eller smykker.
- Under rengjøring, vedlikehold eller transport kan brukeren komme i kontakt med kniven. Det er fare for personskader.
 - ▶ Bruk vernehansker.
- Uegnet skotøy kan gjøre at brukeren glir. Det er fare for personskader.
 - ▶ Bruk kraftige, heldekkende sko med såler som har god gripeevne.
- Når kniven slipes, kan det bli slynget ut materialpartikler. Det er fare for personskader.
 - ▶ Bruk tettsittende beskyttelsesbriller. Egnede beskyttelsesbriller er testet og merket iht. standarden EN 166 eller nasjonale forskrifter, og fås kjøpt i butikker.
 - ▶ Bruk vernehansker.

4.5 Arbeidsområde og omgivelsen

4.5.1 Gressklipper

▲ ADVARSEL

- Barn, dyr og personer som tilfeldigvis befinner seg i nærheten, vil ikke være oppmerksomme på eller kunne vurdere farene knyttet til gressklipperen og gjenstander som kan bli slynget opp. Barn, dyr og tilfeldige personer i nærheten kan få alvorlige skader, og det er risiko for materialskader.
 - ▶ Pass på at ingen andre (verken personer eller dyr) oppholder seg i arbeidsområdet.
 - ▶ Hold avstand til gjenstander.
 - ▶ Ikke la gressklipperen være uten tilsyn.
 - ▶ Sørg for at barn ikke kan leke med gressklipperen.
- Ved arbeid i regn risikerer brukeren å gli. Det er fare for alvorlige eller livstruende skader.
 - ▶ Hvis det regner: Ikke arbeid.
- Gressklipperen er ikke vanntett. Ved bruk i regnvær eller når det er vått ute kan det oppstå elektrisk støt. Både brukeren og gressklipperen kan bli skadet.
 - ▶ Ikke bruk maskinen i regnvær eller når det er vått ute.
 - ▶ Ikke klipp eller bioklipp vått gress.
- Elektriske komponenter på gressklipperen kan avgi gnister. I lettantennelige eller eksplosjonsfarlige omgivelser kan gnister føre til brann og eksplosjoner. Det er fare for alvorlige eller livstruende personskader og materielle skader.

- ▶ Ikke arbeid i lettantennelige eller eksplosjonsfarlige omgivelser.

4.5.2 Batteri

▲ ADVARSEL

- Personer som ikke deltar, barn og dyr kan ikke gjenkjenne eller bedømme farene med batteriet. Personer som ikke deltar, barn og dyr kan bli alvorlig skadet.
 - ▶ Personer som ikke deltar, barn og dyr må holdes unna.
 - ▶ Ikke la batteriet være uten oppsyn.
 - ▶ Sikre at barn ikke kan leke med batteriet.
- Batteriet er ikke beskyttet mot enhver miljøpåvirkning. Dersom batteriet utsettes for bestemte miljøpåvirkninger, kan batteriet ta fyr, eksplodere eller bli skadd. Personer kan bli alvorlig skadet og materielle skader kan oppstå.



- ▶ Batteriet må beskyttes mot varme og ild.
- ▶ Batteriet må ikke kastes i ild.

- ▶ Batteriet må ikke lades, benyttes og oppbevares utenfor de angitte temperaturgrensene, 20.6.



- ▶ Batteriet må beskyttes mot regn og fuktighet, og må ikke dryppes i væske.

- ▶ Batteriet må holdes unna metalliske smådele.
- ▶ Batteriet må ikke utsettes for høyt trykk.
- ▶ Batteriet må ikke utsettes for mikrobølger.
- ▶ Batteriet må beskyttes mot kjemikalier og salt.

4.5.3 Ladeapparat

▲ ADVARSEL

- Personer som ikke deltar, barn kan ikke gjenkjenne eller bedømme farene til ladeapparatet og den elektriske strømmen. Personer uten deltagelse, barn og dyr kan bli alvorlig skadet eller drept.
 - ▶ Personer som ikke deltar, barn og dyr må holdes unna.
- ▶ Sikre at barn ikke kan leke med ladeapparatet.
- Ladeapparatet er ikke beskyttet mot vann. Dersom det arbeides i regn eller i fuktige omgivelser, kan det føre til elektrisk støt. Brukeren kan bli skadet og ladeapparatet kan bli skadet.



- ▶ Den må ikke brukes når det regner eller i fuktige omgivelser.

- Ladeapparatet er ikke beskyttet mot alle miljøpåvirkningene. Dersom ladeapparatet utsettes for bestemte miljøpåvirkninger, kan ladeapparatet ta fyr eller eksplodere. Personer kan bli alvorlig skadet og materielle skader kan oppstå.
 - ▶ Ladeapparatet skal benyttes i et lukket og tørt rom.
 - ▶ Ladeapparatet skal ikke anvendes i en lett antennelig eller eksplosiv omgivelse.
 - ▶ Ladeapparatet skal ikke anvendes på lett antennelig undergrunn.
 - ▶ Ladeapparatet må ikke benyttes og oppbevares utenfor de angitte temperaturgrensene, [§ 20.6](#).
- Personer kan snuble over tilkoblingsledningen. Personer kan bli skadet og ladeapparatet kan bli skadet.
 - ▶ Tilkoblingsledningen legges flatt ned på bakken.

4.6 Sikker tilstand

4.6.1 Gressklipper

Gressklipperen er i sikker stand hvis følgende betingelser er oppfylt:

- Gressklipperen er i uskadet stand.
- Gressklipperen er i ren og tørr stand.
- Betjeningsselementene fungerer og har ikke blitt endret på.
- Hvis det klippede gresset skal fanges opp med oppsamleren under klipping: Biopluggen er tatt ut, forlengelsen er heftet av, og oppsamleren er riktig festet.
- Hvis det klippede gresset skal kastes ut bak under klipping: Oppsamleren er heftet av, og utkastdekslet er lukket.
- Hvis det klippede gresset skal ledes ut på siden og ned på bakken under klipping: Oppsamleren er heftet av, biopluggen er riktig satt inn, og forlengelsen er riktig festet.
- Hvis det skal bioklippes: Forlengelsen og oppsamleren er heftet av, og biopluggen er riktig satt inn.
- Kniven er riktig montert.
- Originalt tilbehør fra STIHL er riktig montert på gressklipperen.

▲ ADVARSEL

- Hvis komponentene ikke er i forskriftsmessig stand, fungerer de ikke lenger som de skal, og sikkerhetsanordningene settes ut av drift. Det

er fare for alvorlige eller livstruende personska-

- ▶ Pass på at du kun arbeider med en uskadet gressklipper.
- ▶ Hvis gressklipperen er skitten eller våt: Rengjør gressklipperen, og la den tørke.
- ▶ Ikke gjør endringer på gressklipperen.
- ▶ Hvis betjeningsselementene ikke fungerer: Ikke bruk gressklipperen.
- ▶ Hvis det klippede gresset skal fanges opp med oppsamleren under klipping: Ta ut biopluggen, hekt av forlengelsen, og fest oppsamleren som beskrevet i denne bruksanvisningen.
- ▶ Hvis det klippede gresset skal ledes ut på siden og ned på bakken under klipping: Ta av oppsamleren, sett inn biopluggen, og hekt på forlengelsen som beskrevet i denne bruksanvisningen.
- ▶ Hvis det skal bioklippes: Ta av forlengelsen og oppsamleren, og sett inn biopluggen som beskrevet i denne bruksanvisningen.
- ▶ Monter originalt tilbehør fra STIHL på gressklipperen.
- ▶ Monter kniven slik det beskrives i denne bruksanvisningen.
- ▶ Monter tilbehør som beskrevet i denne bruksanvisningen eller i bruksanvisningen for tilbehøret.
- ▶ Ikke stikk gjenstander inn i åpningene på gressklipperen.
- ▶ Slitte eller skadde varselskilt må skiftes.
- ▶ Hvis noe er uklart: Kontakt en STIHL forhandler.

4.6.2 Kniv

Kniven er i sikker stand hvis følgende betingelser er oppfylt:

- Kniven og tilleggsdelene er i uskadet stand.
- Kniven er ikke deformert.
- Kniven er riktig montert.
- Kniven er riktig slipt.
- Kniven er uten grader.
- Kniven er riktig avbalansert.
- Kravene til minimum knivtykkelse og -bredde er innfridd, [§ 20.2](#).
- Slipevinkelen er overholdt, [§ 20.2](#).

▲ ADVARSEL

- Hvis kniven ikke er i sikker stand, kan deler løsne og bli slynget ut. Det kan oppstå alvorlige personska-
- ▶ Arbeid kun med en kniv og tilleggsdeler som er i uskadet stand.
- ▶ Monter kniven riktig.
- ▶ Slip kniven riktig.

- ▶ Hvis kravene til minimum tykkelse og bredde ikke er innfridd: Skift ut kniven.
- ▶ Få kniven avbalansert hos en STIHL forhandler.
- ▶ Hvis noe er uklart: Kontakt en STIHL forhandler.

4.6.3 Batteri

Batteriet er i en sikker tilstand dersom følgende betingelser er oppfylt:

- Batteriet er uskadd.
- Batteriet er rent og tørt.
- Batteriet fungerer og er uforandret.

▲ ADVARSEL

- I usikker tilstand kan batteriet ikke lengre fungere trygt. Personer kan bli alvorlig skadet.
 - ▶ Arbeid med et uskaddet og fungerende batteri.
 - ▶ Et skadd eller defekt batteri må ikke lades.
 - ▶ Dersom batteriet er tilsmusset: Rengjør batteriet.
 - ▶ Hvis batteriet er våt eller fuktig: La batteriet tørke,  4.6.3.
 - ▶ Batteriet må ikke endres.
 - ▶ Ikke stikk gjenstander inn i åpningen til batteriet.
 - ▶ De elektriske kontaktene til batteriet må ikke forbindes med metalliske gjenstander og kortsluttes.
 - ▶ Batteriet må ikke åpnes.
 - ▶ Skift ut slitte eller skadde varselskilt.
- Det kan tre væske ut av et skadd batteri. Dersom væsken kommer i kontakt med huden eller øynene, kan huden eller øynene bli irritert.
 - ▶ Unngå kontakt med væsken.
 - ▶ Dersom det har oppstått kontakt med huden: Vask de aktuelle hudområdene med rikelig vann og såpe.
 - ▶ Dersom det har oppstått kontakt med øynene: Skyll øynene i minst 15 minutter med rikelig vann og oppsøk lege.
- Et skadd eller defekt batteri kan lukte uvanlig, ryke eller brenne. Personer kan bli alvorlig skadet eller omkomme, og materielle skader kan oppstå.
 - ▶ Dersom batteriet lukter uvanlig eller ryker: Batteriet må ikke brukes og det må holdes unna brennbare stoffer.
 - ▶ Hvis batteriet brenner: Forsøk å slukke batteriet med brannslukker eller vann.

4.6.4 Ladeapparat

Ladeapparatet er i sikker tilstand, hvis følgende betingelser er oppfylt:

- Ladeapparatet er uskadd.
- Ladeapparatet er rent og tørt.

▲ ADVARSEL

- I usikker stand kan komponenter slutte å fungere korrekt, og sikkerhetsinnretninger tre ut av kraft. Personer kan bli alvorlig skadet eller bli drept.
 - ▶ Bruk et uskadd ladeapparat.
 - ▶ Dersom ladeapparatet er tilsmusset eller vått: Rengjør ladeapparatet og la det tørke.
 - ▶ Ladeapparatet må ikke endres.
 - ▶ Ikke stikk gjenstander inn i åpningen til ladeapparatet.
 - ▶ De elektriske kontaktene til ladeapparatet må ikke forbindes med metalliske gjenstander og kortsluttes.
 - ▶ Ladeapparatet må ikke åpnes.

4.7 Arbeide

▲ ADVARSEL

- Under enkelte forhold kan det være at brukeren ikke lenger klarer å jobbe konsentrert. Brukeren kan snuble, falle og få alvorlige skader.
 - ▶ Arbeid rolig og konsentrert.
 - ▶ Ved vanskelige lysforhold og dårlig sikt: Ikke bruk gressklipperen.
 - ▶ Bruk gressklipperen alene.
 - ▶ Vær oppmerksom på eventuelle hindringer.
 - ▶ Ikke vipp gressklipperen.
 - ▶ Sørg for at du alltid står støtt på bakken når du arbeider.
 - ▶ Hvis du blir sliten: Ta en pause fra arbeidet.
 - ▶ Hvis du klipper i en skråning: Klipp på tvers i skråningen.
 - ▶ Ikke arbeid i skråninger som har en stigning på over 25° (46,6 %).
- Brukeren kan få kuttskader fra den roterende kniven. Det er fare for alvorlige skader.
 - ▶ Ikke berør kniven mens den roterer.
 - ▶ Hvis kniven blokkeres av en gjenstand: Slå av gressklipperen, og ta ut batteriet. Først når dette er gjort, fjerner du gjenstanden.
- Gressklipperen kan generere vibrasjoner under arbeidet.
 - ▶ Bruk vernehansker.
 - ▶ Legg inn pauser.
 - ▶ Ved mistanke om et problem med blodsirkulasjonen: Kontakt lege.
- Hvis kniven støter på et fremmedlegeme under arbeidet, kan fremmedlegemet eller



delar av det bli skadet eller slynget opp med høy hastighet. Det er fare for personskader og materielle skader.

- ▶ Fjern fremmedlegemer fra arbeidsområdet.
- Kniven fortsetter å rotere en liten stund etter at koblingsbøylen har blitt sluppet opp. Det kan oppstå alvorlige personskader.
 - ▶ Vent til kniven ikke lenger roterer.
- Hvis den roterende kniven støter på en hard gjenstand, kan det slå gnister. I lettantennelige omgivelser kan gnister føre til brann. Det er fare for alvorlige eller livstruende personskader og materielle skader.
 - ▶ Ikke arbeid i lettantennelige omgivelser.
- Hvis du går fra gressklipperen i en skråning, kan den begynne å rulle av seg selv. Det er fare for personskader og materielle skader.
 - ▶ Slipp opp gressklipperen først når den står på et flatt underlag og ikke kan begynne å rulle av seg selv.
- Hvis det festes gjenstander på styret, kan den ekstra vekten føre til at gressklipperen velter. Det er fare for personskader og materielle skader.
 - ▶ Ikke fest gjenstander på styret.

⚠ FARE

- Hvis det arbeides nær spenningsførende ledninger, kan kniven komme i kontakt med og skade disse ledningene. Det er fare for alvorlige eller livstruende skader.
 - ▶ Unngå å arbeide nær spenningsførende ledninger.
- Ved arbeid i tordenvær er det fare for å bli truffet av lynet. Det er fare for alvorlige eller livstruende skader.
 - ▶ Ved tordenvær: Ikke arbeid.

4.8 Lading

⚠ ADVARSEL

- Under ladingen kan et skadd eller defekt ladeapparat lukte uvanlig eller ryke. Personer kan bli skadet og materielle skader kan oppstå.
 - ▶ Trekk nettpluggen ut av stikkkontakten.
- Ladeapparatet kan ved utilstrekkelig bortledning av varme, overopphetes og utløse brann. Personer kan bli alvorlig skadet eller omkomme, og materielle skader kan oppstå.
 - ▶ Ladeapparatet må ikke tildekkes.

4.9 Koble til strøm

Det kan oppstå kontakt med strømførende komponenter på grunn av følgende årsaker:

- Tilkoblingsledningen eller skjøteledningen er skadet.

- Nettpluggen til tilkoblingsledningen eller skjøteledningen er skadet.
- Stikkkontakten er ikke riktig installert.

⚠ FARE

- Kontakt med strømførende komponenter kan føre til strømstøt. Brukeren kan bli alvorlig skadet eller drept.
 - ▶ Forsikre deg om at tilkoblingsledningen og nettpluggene er uskadet.



Hvis tilkoblingsledningen eller skjøteledningen er defekt eller skadet:

- ▶ Skadde punkter må ikke berøres.
- ▶ Trekk nettpluggen ut av stikkkontakten.
- ▶ Ta på tilkoblingsledningen, skjøteledningen og de tilhørende nettpluggene med tørre hender.
- ▶ Sett nettpluggen på tilkoblingsledningen eller skjøteledningen inn i en korrekt installert og sikret stikkontakt med jording.
- ▶ Koble til ladeapparatet via en jordfeilbryter med maksimalt (30 mA, 30 ms) utløserstrøm.
- En skadet eller uegnet skjøteledning kan føre til elektrisk støt. Personer kan bli alvorlig skadet eller drept.
 - ▶ Bruk en skjøteledning med riktig ledningstverrsnitt, 20.5.

⚠ ADVARSEL

- Under ladingen kan en feil nettspenning eller en feil nettfrekvens føre til en overspenning i ladeapparatet. Ladeapparatet kan bli skadd.
 - ▶ Forsikre deg om at nettspenningen og nettfrekvensen til strømmettet stemmer overens med angivelsene på ladeapparatet.
- Dersom ladeapparatet er koblet til et grenuttak kan elektriske komponenter bli overbelastet under ladingen. De elektriske komponentene kan bli varme og utløse brann. Personer kan bli alvorlig skadet eller omkomme, og materielle skader kan oppstå.
 - ▶ Påse at effektinformasjonen på grenuttak ikke i sum overskrides gjennom informasjonen på effektskiltet til ladeapparatet og alle tilkoblede elektroprodukter på grenuttaket.
- En feil lagt tilkoblingsledning og skjøteledning kan være skadet og personer kan snuble over dem. Personer kan bli skadet og tilkoblingsledningen eller skjøteledningen kan bli skadet.
 - ▶ Legg og merk tilkoblingsledningen og skjøteledningen slik at personer ikke kan snuble.
 - ▶ Legg tilkoblingsledningen og skjøteledningen slik at de ikke spennes eller floker seg.

- ▶ Legg tilkoblingsledningen og skjøteledningen slik at de ikke blir skadet, bøyd eller klemt eller skrubbet.
- ▶ Beskytt tilkoblingsledningen og skjøteledningen mot varme, olje og kjemikalier.
- ▶ Legg tilkoblingsledningen og skjøteledningen på tørt underlag.
- Skjøteledningen blir varm under arbeidet. Hvis varmen ikke kan ledes bort, kan varmen starte brann.
 - ▶ Hvis det brukes en kabeltrommel: Vikle av hele kabeltrommelen.
- Hvis det er lagt elektriske ledninger og rør i veggen, kan disse ta skade hvis ladeapparatet monteres på veggen. Kontakt med elektriske ledninger kan føre til elektrisk støt. Personer kan bli alvorlig skadet og materielle skader kan oppstå.
 - ▶ Forsikre deg om at det ikke ligger elektriske ledninger og rør på stedet du vil bruke.
- Hvis ladeapparatet ikke er montert på veggen som beskrevet i denne bruksanvisningen, kan ladeapparatet eller batteriet falle ned eller ladeapparatet kan bli for varmt. Det kan oppstå personskader og materielle skader.
 - ▶ Ladeapparatet må monteres på en vegg, slik det er beskrevet i bruksanvisningen.
- Hvis ladeapparatet med påsatt batteri monteres på en vegg, kan batteriet falle ut av ladeapparatet. Det kan oppstå personskader og materielle skader.
 - ▶ Først må ladeapparatet monteres på veggen og så settes inn batteriet.

4.10 Transport

4.10.1 Gressklipper

▲ ADVARSEL

- Gressklipperen kan velte eller bevege seg under transport. Det er fare for personskader og materielle skader.



- ▶ Ta ut batteriet.

- ▶ Sikre gressklipperen med strammestropper, remmer eller nett, slik at den ikke kan velte eller settes i bevegelse.

4.10.2 Batteri

▲ ADVARSEL

- Batteriet er ikke beskyttet mot enhver miljøpåvirkning. Dersom batteriet utsettes for bestemte miljøpåvirkninger kan batteriet skades, og det kan oppstå materielle skader.

- ▶ Et skadd batteri skal ikke transporteres.
- Batteriet kan velte eller bevege seg under transporten. Det kan oppstå personskader og materielle skader.
 - ▶ Batteriet skal pakkes slik i forpakningen at det ikke kan bevege seg.
 - ▶ Forpakningen må sikres slik at den ikke kan bevege seg.

4.10.3 Ladeapparat

▲ ADVARSEL

- Under transport kan ladeapparatet velte eller bevege seg. Det kan oppstå personskader og materielle skader.
 - ▶ Trekk nettpluggen ut av stikkontakten.
 - ▶ Ta ut batteriet.
 - ▶ Ladeapparatet må sikres med stropper, reimer eller et nett slik at det ikke kan velte eller bevege seg.
- Tilkoblingsledningen er ikke beregnet til å bære ladeapparatet med. Tilkoblingsledningen og ladeapparatet kan skades.
 - ▶ Vikle opp tilkoblingsledningen og fest den på ladeapparatet.

4.11 Oppbevaring

4.11.1 Gressklipper

▲ ADVARSEL

- Barn har ikke kunnskap om og kan ikke vurdere farer knyttet til gressklipperen. Barn kan få alvorlige personskader.



- ▶ Ta ut batteriet.

- ▶ Oppbevar gressklipperen utilgjengelig for barn.
- Metalldelene og elektriske kontakter på gressklipperen kan ruste som følge av fuktighet. Gressklipperen kan bli skadet.



- ▶ Ta ut batteriet.

- ▶ Oppbevar gressklipperen i ren og tørr stand.
- Hvis batteriet er satt inn under oppbevaring, kan kniven bli startet utilsiktet. Det er fare for alvorlige personskader og materielle skader.



- ▶ Ta ut batteriet.

4.11.2 Batteri

▲ ADVARSEL

- Barn har ikke kunnskap om og kan ikke vurdere farer knyttet til batteriet. Barn kan få alvorlige personskader.
 - ▶ Oppbevar batteriet utenfor rekkevidde for barn.
- Batteriet er ikke beskyttet mot all påvirkning fra omgivelsene. Hvis batteriet utsettes for bestemte påvirkninger fra omgivelsene, kan det påføres ugjenopprettelige skader.
 - ▶ Oppbevar batteriet i ren og tørr stand.
 - ▶ Oppbevar batteriet i et lukket rom.
 - ▶ Batteriet skal oppbevares adskilt fra gressklipperen.
 - ▶ Hvis batteriet oppbevares i laderen: Koble fra strømledningen og oppbevar batteriet i en ladetilstand på mellom 40 % og 60 % (2 LED-lamper lyser grønt).
 - ▶ Ikke oppbevar batteriet ved høyere eller lavere temperaturer enn som angitt,  20.6.

4.11.3 Ladeapparat

▲ ADVARSEL

- Barn kan ikke gjenkjenne eller bedømme ladeapparatets farer. Barn kan skades alvorlig eller drepes.
 - ▶ Trekk nettpluggen.
 - ▶ Ladeapparatet må oppbevares utenfor rekkevidden til barn.
- Ladeapparatet er ikke beskyttet mot alle miljøpåvirkningene. Dersom ladeapparatet er utsatt for visse miljøpåvirkninger, kan ladeapparatet skades.
 - ▶ Trekk nettpluggen.
 - ▶ Dersom ladeapparatet blir varmt: Avkjøl ladeapparatet.
 - ▶ Oppbevar ladeapparatet rent og tørt.
 - ▶ Ladeapparatet skal oppbevares i et lukket rom.
 - ▶ Ladeapparatet må ikke oppbevares utenfor de angitte temperaturgrensene,  20.6.
- Tilkoblingsledningen er ikke beregnet til å bære eller henge ladeapparatet med. Tilkoblingsledningen og ladeapparatet kan skades.
 - ▶ Grip og hold ladeapparatet fast i kapslingen. Et innfelt håndtak for enkel løfting av ladeapparatet er montert på ladeapparatet.
 - ▶ Heng opp ladeapparatet på veggholderen.

4.12 Rengjøre, vedlikeholde og reparere

▲ ADVARSEL





- Hvis batteriet ikke er fjernet før rengjøring, vedlikehold eller reparasjon, er det fare for at kniven kan starte utilsiktet. Det er fare for alvorlige personskader og materielle skader.
 - ▶ Ta ut batteriet. 
- Sterke rengjøringsmidler samt rengjøring med vannstråle eller spisse gjenstander kan føre til skader på gressklipperen, kniven og batteriet. Hvis gressklipperen, kniven og batteriet ikke blir riktig rengjort, kan ikke komponentene lenger fungere riktig, og sikkerhetsanordningene settes ut av drift. Det kan oppstå alvorlige personskader.
 - ▶ Rengjør gressklipperen, kniven og batteriet slik det beskrives i denne bruksanvisningen.
- Hvis gressklipperen, kniven eller batteriet ikke blir riktig vedlikeholdt eller reparert, kan ikke komponentene lenger fungere riktig, og sikkerhetsanordningene settes ut av drift. Det er fare for alvorlige eller livstruende personskader.
 - ▶ Ikke utfør vedlikeholds- eller reparasjonsarbeid på gressklipperen eller batteriet på egen hånd.
 - ▶ Hvis det må utføres vedlikeholds- eller reparasjonsarbeid på gressklipperen eller batteriet: Kontakt en STIHL forhandler.
 - ▶ Vedlikehold kniven slik det beskrives i denne bruksanvisningen.
- Brukeren risikerer å skjære seg på skarpe skjærekanter når kniven rengjøres, vedlikeholdes eller repareres. Det er fare for personskader.
 - ▶ Bruk vernehansker.
- Kniven kan bli svært varm under sliping. Brukeren risikerer å brenne seg.
 - ▶ Vent til kniven er avkjølt.
 - ▶ Bruk vernehansker.
- Kniven på gressklipperen kan bevege seg selv når motoren er slått av. Under vedlikehold av kniven kan brukeren bli skadet av knivbevegelse.
 - ▶ Vær forsiktig.
 - ▶ Bruk vernehansker.
- Kniven på gressklipperen er bevegelig. Pass på at du ikke får fingre i klem mellom den bevegelige kniven og faste deler på gressklipperen når du vedlikeholder kniven.

- ▶ Vær forsiktig.
- ▶ Bruk vernehansker.

5 Gjøre gressklipperen klar til bruk

5.1 Gjøre gressklipperen klar til bruk

Utfør følgende trinn før hver bruk:

- ▶ Fjern emballasjen og transportsikringene.
- ▶ Kontroller at følgende komponenter er i sikker stand:
 - Gressklipperen,  4.6.
 - Kniv,  4.6.2.
 - Batteriet,  4.6.3.
 - Lader,  4.6.4.
- ▶ Kontroller batteriet,  11.3.
- ▶ Lad batteriet helt opp,  6.2.
- ▶ Rengjør gressklipperen,  16.2.
- ▶ Kontroller kniven,  11.2.
- ▶ Fell opp styret,  8.1.
- ▶ Still inn styret,  8.3.
- ▶ Hvis gresset skal fanges opp med oppsamleren under klipping:
 - ▶ Hekt av forlengelsen,  7.3.2.
 - ▶ Ta ut biopluggen,  7.2.1.
 - ▶ Fest oppsamleren,  7.1.2.
- ▶ Hvis gresset skal ledes ut på siden og ned på bakken under klipping:
 - ▶ Ta av oppsamleren,  7.1.3.
 - ▶ Sett inn biopluggen,  7.2.2.
 - ▶ Hekt på forlengelsen,  7.3.1.
- ▶ Hvis det skal bioklippes:
 - ▶ Hekt av forlengelsen,  7.3.2.
 - ▶ Ta av oppsamleren,  7.1.3.
 - ▶ Sett inn biopluggen,  7.2.2.
- ▶ Still inn klippehøyden,  12.2.
- ▶ Kontroller betjeningselementene,  11.1.
- ▶ Hvis trinnene ikke kan gjennomføres: Ikke bruk gressklipperen – oppsøk en STIHL forhandler.

6 Lade batteriet og LEDer

6.1 Montere ladeapparatet på en vegg

Ladeapparatet kan monteres på en vegg.

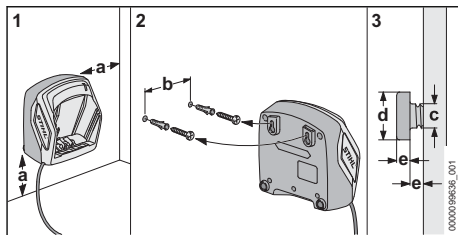

- ▶ Ladeapparatet må monteres på veggen på en slik måte at følgende betingelser er oppfylt:

- Passende festemateriale benyttes.
 - Ladeapparatet er vannrett.
- Følgende mål skal overholdes:
- a = minst 100 mm
 - b (for AL 101) = 75 mm
 - b (for AL 301) = 100 mm
 - b (for AL 500) = 120 mm
 - c = 4,5 mm
 - d = 9 mm
 - e = 2,5 mm

6.2 Lade batteriet

Ladetiden er avhengig av forskjellige innflytelser, f.eks. temperaturen til batteriet eller omgivelsestemperaturen. For optimal ytelsesevne må det anbefalte temperaturområdet påaktes,  20.7. Den faktiske ladetiden kan avvike fra den angitte ladetiden. Ladetiden er oppgitt under www.stihl.com/charging-times.

Når strømpluggen er satt inn i en stikkontakt og batteriet er satt inn i ladeapparatet, starter ladingen automatisk. Når batteriet er fullstendig ladet, slår ladeapparatet seg automatisk av.

Under ladingen blir batteriet og ladeapparatet varme.

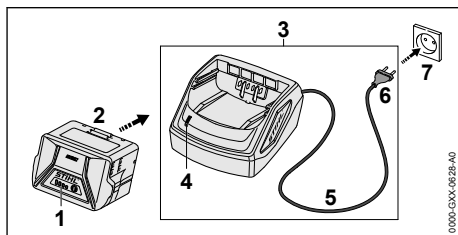

- ▶ Sett nettpluggen (6) inn i en tilgjengelig stikkontakt (7).
- Ladeapparatet (3) gjennomfører en selvtest. LED-en (4) lyser grønt i ca. 1 sekund og rødt i ca. 1 sekund.

- ▶ Tilkoblingsledningen (5) legges.
- ▶ Sett inn batteriet (2) i sporet til ladeapparatet (3) og trykk til anslaget. Lysdioden (4) lyser grønt. Lysdiodene (1) lyser grønt og batteriet (2) lades.
- ▶ Hvis lysdioden (4) og lysdiodene (1) på batteriet ikke lyser lenger: Batteriet (2) er fullstendig ladet og kan tas ut av ladeapparatet (3).
- ▶ Hvis ladeapparatet (3) ikke brukes lenger: Trekk nettpluggen (6) ut av stikkkontakten (7).

6.3 Visning av ladetilstanden

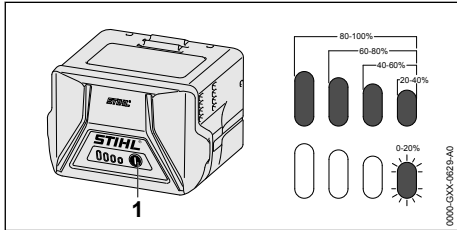

- ▶ Trykk trykknappen (1). LEDene lyser i ca. 5 sekunder grønt og viser ladetilstanden.
- ▶ Hvis høyre LED blinker grønt: Lade batteriet.

6.4 Lysdioder på batteriet

Lysdiodene kan vise batteriets ladetilstand eller eventuelle feil. Lysdiodene kan lyse eller blinke grønt eller rødt.

Hvis lysdiodene lyser eller blinker grønt, vises ladetilstanden.

- ▶ Hvis lysdiodene lyser eller blinker rødt: Utbedre feil/problemer, 19.1. Det har oppstått en feil på eller et problem med gressklipperen eller batteriet.

6.5 LED på ladeapparatet

LEDene viser statusen til ladeapparatet.

Hvis LEDene lyser grønt, lades batteriet.

- ▶ Hvis LEDen blinker rødt: Utbedre feilen. Det er en feil i ladeapparatet.

7 Sette sammen gressklipperen

7.1 Sette sammen, hekte på og hekte av oppsamleren

7.1.1 Sette sammen oppsamleren

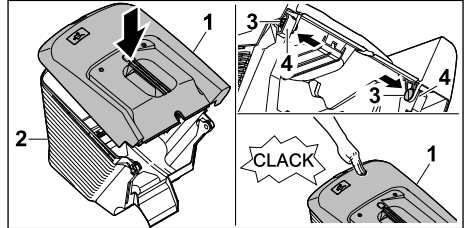

- ▶ Sett oppsamleroverdelen (1) på oppsamlerunderdelen (2).
- ▶ Trykk boltene (3) innenfra gjennom åpningene (4).
- ▶ Trykk ned oppsamleroverdelen (1). Oppsamleroverdelen klikker på plass.

7.1.2 Feste oppsamleren

- ▶ Slå av gressklipperen.
- ▶ Plasser gressklipperen på et jevnt underlag.
- ▶ Hvis forlengelsen er festet: Hekt av forlengelsen.
- ▶ Hvis biopluggen er satt inn: Ta ut biopluggen.

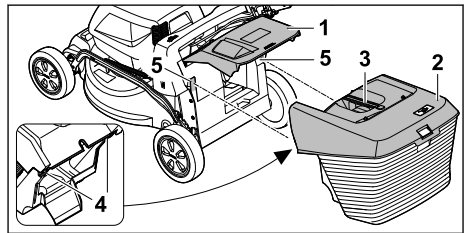

- ▶ Åpne utkastdekselet (1), og hold det oppe.
- ▶ Hold i håndtaket (3) på oppsamleren (2), og hekt den på ovenfra med krokene (4) i festene (5).
- ▶ Legg utkastdekselet (1) på oppsamleren (2).

7.1.3 Ta av oppsamleren

- ▶ Slå av gressklipperen.
- ▶ Sett gressklipperen på et jevnt underlag.
- ▶ Åpne utkastdekselet, og hold det oppe.
- ▶ Hold i håndtaket på oppsamleren for å ta den av oppover.
- ▶ Lukk utkastdekselet.

7.2 Ta ut og sette inn bipluggen

7.2.1 Ta ut bipluggen

- ▶ Slå av gressklipperen, og ta ut batteriet.
- ▶ Plasser gressklipperen på et jevnt underlag.

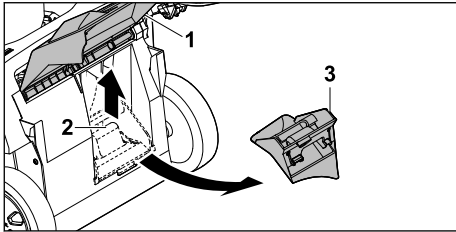

- ▶ Åpne utkastdekelet (1), og hold det oppe.
- ▶ Trekk opp festeklaften (2).
- ▶ Fjern bipluggen (3) fra utkastkanalen.
- ▶ Lukk utkastdekelet (1).

7.2.2 Sette inn bipluggen

- ▶ Slå av gressklipperen, og ta ut batteriet.
- ▶ Plasser gressklipperen på et jevnt underlag.

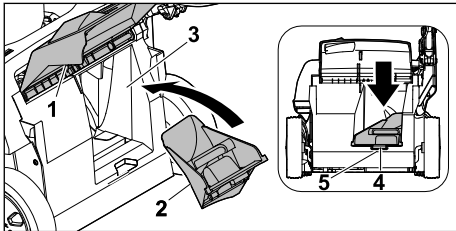

- ▶ Åpne utkastdekelet (1), og hold det oppe.
- ▶ Sett inn bipluggen (2) i utkastkanalen (3).
- ▶ Skyv festeknasten (4) på bipluggen inn i utsparingen på huset (5). Festeklaften klikker på plass.
- ▶ Lukk utkastdekelet (1).

7.3 Hekte på og av forlengelsen

7.3.1 Hekte på forlengelsen

- ▶ Slå av gressklipperen, og ta ut batteriet.
- ▶ Plasser gressklipperen på et jevnt underlag.

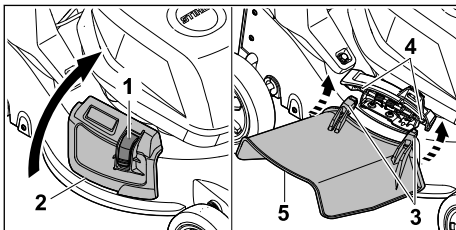

- ▶ Trykk inn låsen (1), og hold den der.
- ▶ Åpne sideutkastdekelet (2), og hold det oppe.

- ▶ Fest kroken (3) til akselen (4) nedenfra.
- ▶ Legg sideutkastkanalen (2) på forlengelsen (5).

7.3.2 Hekte av forlengelsen

- ▶ Slå av gressklipperen, og ta ut batteriet.
- ▶ Plasser gressklipperen på et jevnt underlag.

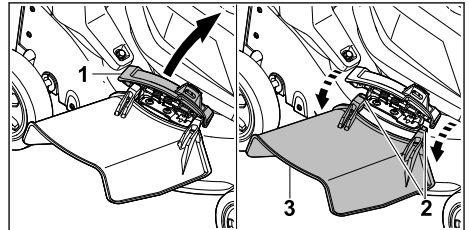

- ▶ Åpne sideutkastdekelet (1), og hold det oppe.
- ▶ Hekt av kroken (2).
- ▶ Fell forlengelsen (3) oppover, og fjern den.
- ▶ Lukk sideutkastdekelet (1).

8 Stille inn gressklipperen for brukeren

8.1 Felle opp styret

- ▶ Slå av gressklipperen, og ta ut batteriet.
- ▶ Plasser gressklipperen på et jevnt underlag.

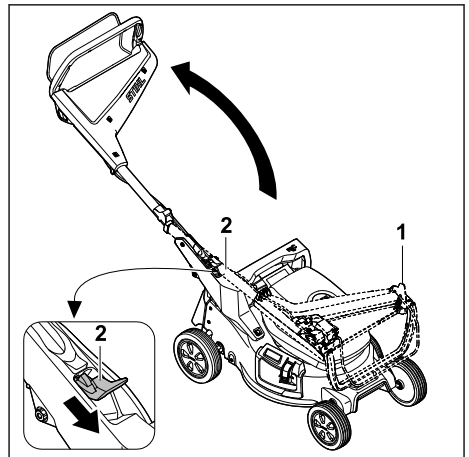

- ▶ Hold i styret (1).
 - ▶ Trykk ned hendelen (2), og hold den der.
 - ▶ Fell opp styret (1).
 - ▶ Slipp hendelen (2).
- Styret klikker på plass.

8.2 Felle sammen styret

Styret kan felles sammen for å spare plass ved transport eller oppbevaring.

- ▶ Slå av gressklipperen, og ta ut batteriet.
- ▶ Plasser gressklipperen på et jevnt underlag.

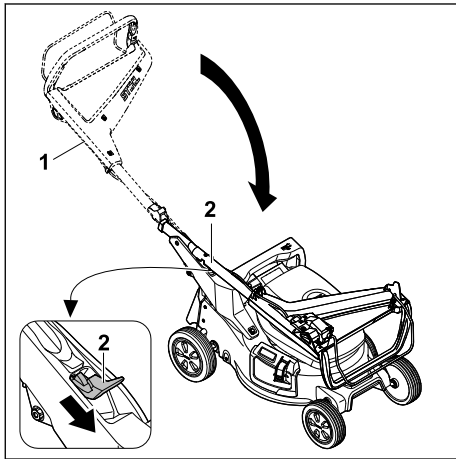

- ▶ Hold i styret (1).
 - ▶ Trykk ned hendelen (2), og hold den der.
 - ▶ Fell sammen styret (1).
 - ▶ Slipp hendelen (2).
- Styret klikker på plass.

8.3 Stille inn styret

- ▶ Slå av gressklipperen, og ta ut batteriet.
- ▶ Plasser gressklipperen på et jevnt underlag.

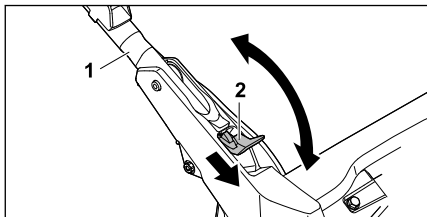

- ▶ Hold i styret (1).
- ▶ Trykk ned hendelen (2), og hold den der.
- ▶ Plasser styret (1) i ønsket posisjon, og sørg for at styret klikker helt på plass igjen.
- ▶ Slipp hendelen (2).

9 Sette inn og ta ut batteriet

9.1 Montere batteriet

- ▶ Plasser gressklipperen på et jevnt underlag.

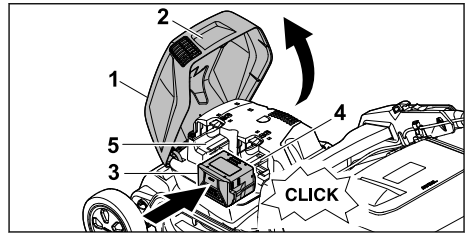

- ▶ Ta tak i klaffen (1) i håndtaket (2), åpne den så langt det går, og hold den der.
- ▶ Skyv batteriet (3) inn i batterirom 1 (4) så langt det går.
Batteriet klikker på plass og er låst.
- ▶ Hvis du skal ha med et ekstra batteri: Skyv batteriet inn i batterirom 2 (5).
Batteriet klikker på plass og er låst.
- ▶ Lukk dekselet (1).

9.2 Ta ut batteriet

- ▶ Plasser gressklipperen på et jevnt underlag.

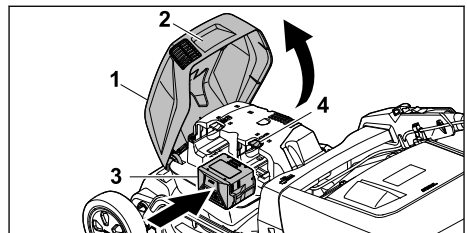

- ▶ Ta tak i klaffen (1) i håndtaket (2), åpne den så langt det går, og hold den der.
- ▶ Hold i batteriet (3), og trykk inn sperrearmen (4).
Batteriet er låst opp.
- ▶ Ta ut batteriet (3).
- ▶ Lukk dekselet (1).

10 Slå på og av gressklipperen

10.1 Koble inn kniven

- ▶ Ikke vipp gressklipperen.
- ▶ Plasser gressklipperen på et jevnt underlag.

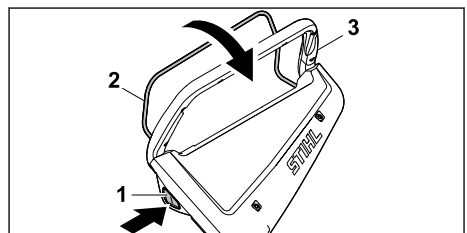

- ▶ Trykk og hold inne sperreknappen (1) med høyre hånd.
- ▶ Bruk venstre hånd til å trekke koblingsbøylen (2) helt mot styret (3), og hold bøylen slik at du har tommelen rundt styret (3). Kniven roterer.
- ▶ Slipp opp sperreknappen (1).
- ▶ Hold i styret (3) og koblingsbøylen (2) med høyre hånd, slik at du har tommelen rundt styret (3).

10.2 Slå av kniven

- ▶ Slipp koblingsbøylen.
- ▶ Vent til kniven ikke lenger roterer.
- ▶ Hvis kniven fortsetter å rotere: Ta ut batteriet, og kontakt en STIHL forhandler. Gressklipperen er defekt.

11 Kontrollere gressklipperen

11.1 Kontrollere betjeningselementene

Sperreknapp og koblingsbøyle

- ▶ Ta ut batteriet.
- ▶ Trykk og slipp sperreknappen.
- ▶ Trekk koblingsbøylen helt mot styret, og slipp den igjen.
- ▶ Hvis sperreknappen eller koblingsbøylen går tregt eller ikke spretter tilbake til utgangsposisjonen: Ikke bruk gressklipperen. Kontakt en STIHL forhandler. Sperreknappen eller koblingsbøylen er defekt.



Koble inn kniven

- ▶ Sett inn batteriet.
- ▶ Trykk inn og hold sperreknappen med høyre hånd.
- ▶ Bruk venstre hånd til å trekke koblingsbøylen helt mot styret. Hold bøylen slik at du har tommelen rundt styret. Kniven roterer.
- ▶ Hvis 3 lysdioder blinker rødt: Ta ut batteriet og kontakt en STIHL forhandler. Det har oppstått en feil på eller et problem med gressklipperen.
- ▶ Slipp opp sperreknappen og koblingsbøylen. Etter en kort stund slutter kniven å rotere.
- ▶ Hvis kniven fortsetter å rotere: Ta ut batteriet og kontakt en STIHL forhandler. Gressklipperen er defekt.

11.2 Kontrollere kniven

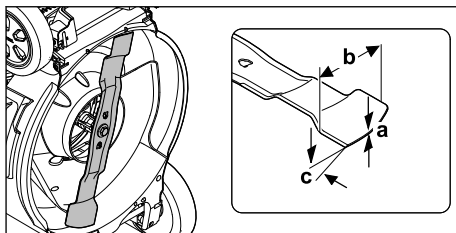
- ▶ Slå av gressklipperen, og ta ut batteriet.
- ▶ Sett opp gressklipperen,  16.1.



- ▶ Mål følgende:
 - Tykkelse a
 - Bredde b
 - Slipevinkel c
- ▶ Hvis kravene til minimum tykkelse og bredde ikke er innfridd: Skift ut kniven,  20.2.
- ▶ Hvis slipevinkelen ikke er overholdt: Slip kniven,  20.2.
- ▶ Hvis noe er uklart: Kontakt en STIHL forhandler.

11.3 Kontroller batteriet

- ▶ Trykk trykknappen på batteriet. LEDene lyser eller blinker.
- ▶ Hvis LEDene ikke lyser eller blinker: Ikke bruk batteriet og oppsøk en STIHL fagforhandler. Det er en feil i batteriet.

12 Arbeide med gressklipperen

12.1 Holde og føre gressklipperen



- ▶ Hold i styret med begge hender slik at du har tommelen rundt styret.

12.2 Justere klippehøyden

7 forskjellige klippehøyder kan stilles inn:

- 20 mm = posisjon 1
- 30 mm = posisjon 2
- 40 mm = posisjon 3
- 55 mm = posisjon 4
- 70 mm = posisjon 5
- 85 mm = posisjon 6
- 100 mm = posisjon 7

Posisjonene er angitt på gressklipperen.

Justere klippehøyden

- ▶ Slå av gressklipperen.
- Kniven må ikke rotere.
- ▶ Plasser gressklipperen på et jevnt underlag.

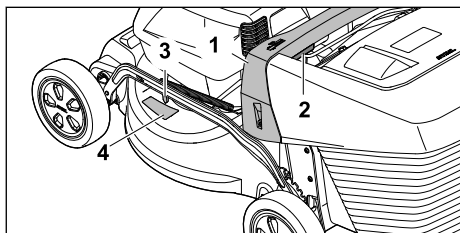

- ▶ Hold i gressklipperen etter håndtaket (1).
- ▶ Trykk og hold inne hendelen (2).
- ▶ Sett gressklipperen i ønsket posisjon ved å løfte og senke den.
Du kan finne ut den aktuelle klippehøyden ved å se på merket (4) på klippehøydeindikatoren (3).
- ▶ Slipp hendelen (2).
Gressklipperen går i inngrep.

12.3 Klipping og bioklipp

Gressklipperen er utstyrt med en multikniv og kan brukes til klipping eller bioklipp.

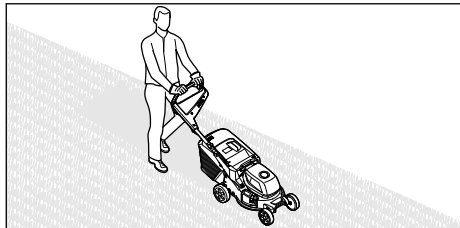

- ▶ Skyv gressklipperen sakte og kontrollert fremover.
- ▶ Hvis du støter på et fremmedlegeme under klipping eller bioklipp og kniven er blokkert:
 - ▶ Slå av gressklipperen, og ta ut batteriet.
 - ▶ Forsikre deg om at alle bevegelige deler har stoppet helt.
 - ▶ Kontroller gressklipperen.
 - ▶ Hvis det er nødvendig med reparasjon: Kontakt en STIHL forhandler.
- ▶ Hvis gressklipperen begynner å vibrere kraftig:
 - ▶ Slå av gressklipperen, og ta ut batteriet.
 - ▶ Kontroller gressklipperen.
 - ▶ Kontroller at alle muttere, bolter og skruer sitter godt.
 - ▶ Hvis det er nødvendig med reparasjon: Kontakt en STIHL forhandler.

Følg temperaturanbefalingene for å sikre optimal ytelse, 20.7.

12.4 Tømme oppsamleren

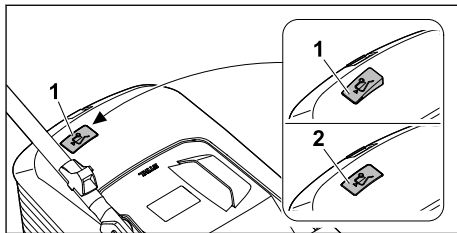

Luftstrømmen fra kniven hever nivåindikatoren (1). Når oppsamleren er full, stanser luftstrømmen. Hvis luftstrømmen er for lav, går nivåindikatoren (2) tilbake til hviletilstand. Det er et tegn på at oppsamleren må tømmes.

Nivåindikatoren er mest nøyaktig ved optimal luftstrøm. Ytre faktorer som vått, tett eller høyt gress, lave klippehøyder, forurensning eller lignende kan påvirke luftstrømmen og nivåindikatorens funksjon.

- ▶ Hvis nivåindikatoren faller tilbake til hviletilstand: Tøm oppsamleren.
- ▶ Slå av gressklipperen.
- ▶ Ta av oppsamleren.

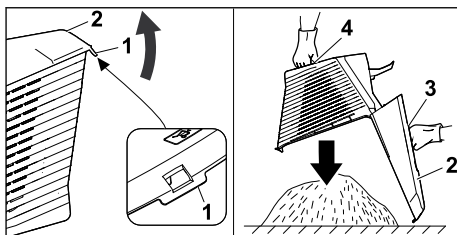

- ▶ Åpne låseklaffen (1).
- ▶ Vipp opp oppsamleroverdelen (2) etter håndtaket (3), og hold den.
- ▶ Hold i nedre håndtak (4) med den andre hånden.
- ▶ Tøm oppsamleren.
- ▶ Klapp igjen oppsamlerdekselet.
- ▶ Fest oppsamleren.

13 Etter arbeidet

13.1 Etter endt arbeid

- ▶ Slå av gressklipperen og ta ut batteriet.
- ▶ Hvis gressklipperen er våt: La gressklipperen tørke.
- ▶ Hvis batteriet er vått eller fuktig: La batteriet tørke, 20.7.

- ▶ Rengjør gressklipperen.
- ▶ Rengjør batteriet.

14 Transport

14.1 Transportere gressklipperen

- ▶ Hvis gressklipperen skal flyttes til og fra området som skal klippes:
 - ▶ Slå av gressklipperen. Kniven må ikke rotere.
 - ▶ Ta ut batteriet.
- ▶ Hvis gressklipperen må vippes for å transporteres over annet underlag enn gress:
 - ▶ Slå av gressklipperen. Kniven må ikke rotere.
 - ▶ Ta ut batteriet.

Skyv gressklipperen

- ▶ Skyv gressklipperen sakte og kontrollert fremover.

Bære gressklipperen

- ▶ Slå av gressklipperen.
- ▶ Ta ut batteriet.
- ▶ Bruk vernehansker.
- ▶ Ta av oppsamleren.
- ▶ Hekt av forlengelsen.

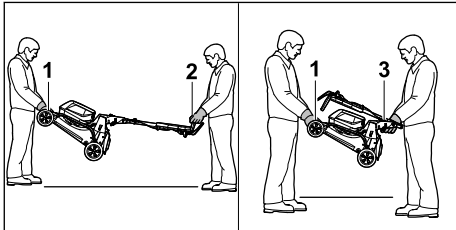

- ▶ Hvis gressklipperen bæres med utfelt styre:
 - ▶ Én person holder i transporthåndtaket (1) med begge hender, mens den andre holder i styret (2) med begge hender.
 - ▶ Løft og bær gressklipperen sammen.
- ▶ Hvis gressklipperen bæres med nedfelt styre:
 - ▶ Fell sammen styret,  8.2.
 - ▶ Én person holder i transporthåndtaket (1) med begge hender, mens den andre holder i håndtaket (3) med begge hender.
 - ▶ Løft og bær gressklipperen sammen.

Transportere gressklipperen i et kjøretøy

- ▶ Gressklipperen må sikres i stående stilling slik at den ikke kan velte eller bevege seg.

14.2 Transportere batteriet

- ▶ Slå av gressklipperen og ta ut batteriet.
- ▶ Kontroller at batteriet er i sikker stand.

- ▶ Pakk batteriet slik at det ikke kan bevege på seg i emballasjen.
- ▶ Sikre emballasjen slik at den ikke kan bevege på seg.

Batteriet må transporteres i henhold til kravene for transport av farlig gods. Batteriet er klassifisert som UN 3480 (litium-ion-batteri), og er testet i henhold til UN-håndboken for testing og kriterier, del III, underavsnitt 38.3.

Transportretningslinjene finnes på www.stihl.com/safety-data-sheets.

14.3 Transportere ladeapparatet

- ▶ Trekk nettpluggen ut av stikkontakten.
- ▶ Ta ut batteriet.
- ▶ Vikle opp tilkoblingsledningen og fest den på ladeapparatet.
- ▶ Hvis ladeapparatet transporteres i et kjøretøy: Sikre ladeapparatet med stropper, reimer og et nett slik at det ikke kan velte eller bevege seg.

15 Oppbevaring

15.1 Oppbevare gressklipperen

- ▶ Slå av gressklipperen og ta ut batteriet.
- ▶ Avkjøl gressklipperen.
- ▶ Tøm oppsamleren.
- ▶ Oppbevar gressklipperen på en måte som innfrir følgende betingelser:
 - Gressklipperen er utilgjengelig for barn.
 - Gressklipperen er i ren og tørr stand.
 - Gressklipperen kan ikke velte.
 - Gressklipperen kan ikke rulle av seg selv.

15.2 Lagringsposisjon

Gressklipperen kan felles sammen slik at du sparer plass ved lagring.

- ▶ Plasser gressklipperen på et jevnt underlag.
- ▶ Ta av oppsamleren.
- ▶ Still klippehøyden til høyeste nivå.  12.2

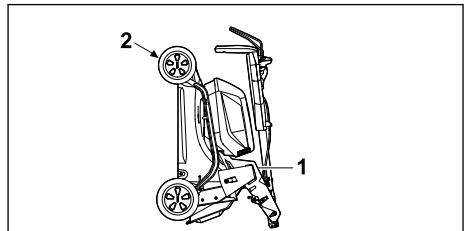

- ▶ Fell sammen styret.  8.2
- ▶ Hold i gressklipperen med én hånd på håndtaket (1) og den andre på transporthåndtaket (2), og still den på høykant.

15.3 Oppbevaring av batteriet

STIHL anbefaler å oppbevare batteriet i en ladetilstand på mellom 40 % og 60 % (2 lysdioder lyser grønt).

- ▶ Oppbevar batteriet på en måte som innfrir følgende betingelser:
 - Batteriet oppbevares utenfor rekkevidde for barn.
 - Batteriet er rent og tørt.
 - Batteriet oppbevares i et lukket rom.
 - Batteriet oppbevares adskilt fra gressklipperen.
 - Hvis batteriet oppbevares i laderen: Koble fra strømledningen og oppbevar batteriet i en ladetilstand på mellom 40 % og 60 % (2 LED-lamper lyser grønt).
 - Unngå å oppbevare batteriet ved høye eller lavere temperaturer enn som angitt,  20.6.

LES DETTE

- Hvis batteriet ikke oppbevares i tråd med instruksjonene i denne bruksanvisningen, kan det bli påført ugenopprettelige skader gjennom dyputlading.
 - ▶ Hvis batteriet er utladet, må du lade det opp før du setter det bort til oppbevaring. STIHL anbefaler å oppbevare batteriet i en ladetilstand på mellom 40 % og 60 % (2 LED-lamper lyser grønt).
 - ▶ Batteriet skal oppbevares adskilt fra gressklipperen.

15.4 Oppbevare ladeapparatet

- ▶ Trekk nettpluggen ut av stikkkontakten.

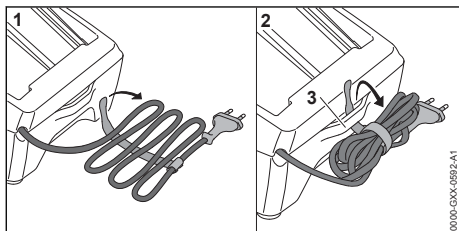



- ▶ Vikle opp tilkoblingsledningen og fest den på ladeapparatet.
- ▶ Ladeapparatet må oppbevares slik at følgende betingelser er oppfylt:
 - Ladeapparatet er utenfor rekkevidden til barn.
 - Ladeapparatet er rent og tørt.
 - Ladeapparatet er i et lukket rom.

- Ladeapparatet er ikke hengt opp på tilkoblingsledningen eller på holderen (3) for tilkoblingsledningen.
- Ladeapparatet oppbevares ikke utenfor de angitte temperaturgrensene,  20.6.

16 Rengjøring

16.1 Sette opp gressklipperen

- ▶ Slå av gressklipperen, og ta ut batteriet.
- ▶ Plasser gressklipperen på et jevnt underlag.
- ▶ Ta av oppsamleren.
- ▶ Still klippehøyden til høyeste nivå,  12.2
- ▶ Still styret på laveste nivå,  8.3.

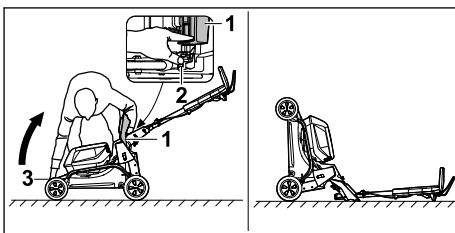

- ▶ Stå til høyre for maskinen.
 - ▶ Åpne utkastdekselet (1), og hold det oppe.
 - ▶ Trykk ned hendelen (2) med venstre hånd, og hold den der.
 - ▶ Hold i transporthåndtaket (3) med høyre hånd, og sett gressklipperen på høykant.
- Gressklipperen er stabil og kan rengjøres.

16.2 Rengjøring av gressklipperen

- ▶ Slå av gressklipperen, og ta ut batteriet.
- ▶ Rengjør gressklipperen med en fuktig klut.
- ▶ Rengjør utkastkanalen med en myk børste eller en fuktig klut.
- ▶ Fjern fremmedlegemer fra batterirommet og rengjør med en fuktig klut.
- ▶ Rengjør kontaktene i batterirommet med en pensel eller en myk børste.
- ▶ Rengjør ventilasjonssporene med en børste.
- ▶ Sett opp gressklipperen.
- ▶ Rengjør kniven og området rundt med en trepinne, myk børste eller fuktig klut.

LES DETTE

- Rengjøring med høytrykksvasker eller vannstråler kan skade maskinen.
 - ▶ Ikke rengjør maskinen med høytrykkspyler eller vannstråle.

16.3 Rengjøre batteriet

- ▶ Rengjør batteriet med en fuktig klut.

16.4 Rengjøre ladeapparatet

- ▶ Trekk nettpluggen ut av stikkontakten.
- ▶ Rengjør ladeapparatet med en fuktig klut.
- ▶ Rengjør lufteåpningene med en pensel.
- ▶ Rengjør de elektriske kontaktene til ladeapparatet med en pensel eller en myk børste.

17 Vedlikeholde

17.1 Demontere og montere kniven

17.1.1 Demontere kniven

- ▶ Slå av gressklipperen, og ta ut batteriet.
- ▶ Sett opp gressklipperen.

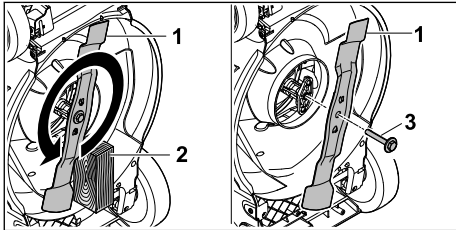

- ▶ Blokker kniven (1) med en trekloss (2).
- ▶ Skru løs skruen og skiven (3) i pilretningen, og ta dem av.
- ▶ Ta av kniven (1).
- ▶ Kast skruen og skiven (3).
Bruk en ny skru og skive for å feste kniven (1).

17.1.2 Montere kniven

- ▶ Slå av gressklipperen, og ta ut batteriet.
- ▶ Sett opp gressklipperen.

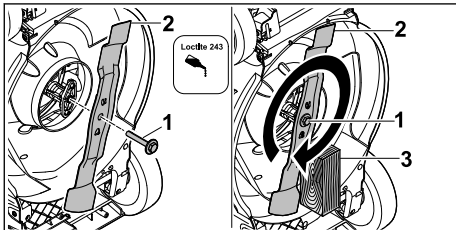

- ▶ Smør gjengelås Loctite 243 på gjengene på skruen med skiven (1).
- ▶ Monter kniven (2) slik at forhøyningene på anleggsflaten griper inn i utsparingene.
- ▶ Skru inn skruen og skiven (1).
- ▶ Blokker kniven (2) med en trekloss (3).

- ▶ Trekk til skruen og skiven (1) med 60 Nm

17.2 Slipe og avbalansere kniven

Det skal mye øvelse til for å slipe og avbalansere kniven riktig.

STIHL anbefaler at du får kniven slipt og avbalansert hos en STIHL forhandler.

Du finner adressene til de aktuelle forhandlerne under landsoversikten på nettstedet til STIHL, på www.stihl.com.



ADVARSEL

- Skjærekantene på kniven er skarpe. Brukeren risikerer å skjære seg.
▶ Bruk vernehansker.

- ▶ Slå av gressklipperen, og ta ut batteriet.
- ▶ Sett opp gressklipperen.
- ▶ Demonter kniven.
- ▶ Slip kniven. Pass på slipevinkelen, og avkjøl kniven, 20.2.
Ikke la kniven bli blå under sliping.
- ▶ Monter kniven.
- ▶ Hvis noe er uklart: Kontakt en STIHL forhandler.

18 Reparere

18.1 Reparere gressklipperen

Brukeren skal ikke reparere gressklipperen og kniven selv.

- ▶ Hvis gressklipperen eller kniven er skadet:
Ikke bruk gressklipperen eller kniven. Kontakt en STIHL forhandler.
- ▶ Hvis et varselskilt har blitt uleselig eller skadet:
Få varselskiltet byttet ut hos en STIHL forhandler.

18.2 Vedlikeholde og reparere ladeapparatet

Ladeapparatet trenger ikke vedlikehold og kan ikke repareres.

- ▶ Hvis ladeapparatet er defekt eller skadet: Bytt ut ladeapparatet.
- ▶ Hvis tilkoblingsledningen er defekt eller skadet: Ikke bruk ladeapparatet og la en STIHL fagforhandler bytte tilkoblingsledningen.

19 Utbedre feil

19.1 Feilsøk gressklipperen eller batteriet

Feil/problem	LED-lamper på batteriet	Årsak	Tiltak
Gressklipperen starter ikke når den er slått på.	1 LED-lampe blinker grønt.	Ladetilstanden til batteriet er for lav.	<ul style="list-style-type: none"> ▶ Lad batteriet som beskrevet i bruksanvisningen til STIHL-ladere AL 101, 301, 500 .
	1 LED-lampe lyser rødt.	Batteriet er for varmt eller for kaldt.	<ul style="list-style-type: none"> ▶ Ta ut batteriet. ▶ La batteriet avkjøles eller varmes opp.
	3 LED-lamper blinker rødt.	Det har oppstått en feil på eller et problem med gressklipperen.	<ul style="list-style-type: none"> ▶ Ta ut batteriet. ▶ Rengjør de elektriske kontaktene i batterirommet. ▶ Sett inn batteriet. ▶ Slå på gressklipperen. ▶ Hvis 3 LED-lamper fortsatt blinker rødt: Ikke bruk gressklipperen – oppsøk en STIHL forhandler.
	3 LED-lamper lyser rødt.	Gressklipperen er for varm.	<ul style="list-style-type: none"> ▶ Ta ut batteriet. ▶ Avkjøl gressklipperen.
	4 LED-lamper blinker rødt.	Det har oppstått en feil på eller et problem med batteriet.	<ul style="list-style-type: none"> ▶ Ta ut og sett inn igjen batteriet. ▶ Slå på gressklipperen. ▶ Hvis 4 LED-lamper fortsatt blinker rødt: Ikke bruk batteriet – oppsøk en STIHL forhandler.
		Den elektriske forbindelsen mellom gressklipperen og batteriet er brutt.	<ul style="list-style-type: none"> ▶ Ta ut batteriet. ▶ Rengjør de elektriske kontaktene i batterirommet. ▶ Sett inn batteriet.
		Gressklipperen eller batteriet er fuktig.	<ul style="list-style-type: none"> ▶ Ta ut batteriet. ▶ Rengjør gressklipperen. ▶ La gressklipperen eller batteriet tørke, ☞ 20.7.
		Motstanden på kniven er for stor.	<ul style="list-style-type: none"> ▶ Still inn en høyere klippehøyde. ▶ Slå på gressklipperen i lavere gress.
		Området rundt kniven er tilstoppet.	<ul style="list-style-type: none"> ▶ Rengjør gressklipperen.
Gressklipperen slås av under drift.	3 LED-lamper lyser rødt.	Gressklipperen er for varm.	<ul style="list-style-type: none"> ▶ Ta ut batteriet. ▶ Avkjøl gressklipperen. ▶ Rengjør gressklipperen. ▶ Ikke slå på gressklipperen for ofte i løpet av kort tid. ▶ Still inn en høyere klippehøyde. ▶ Klipp lavere gress.
		Kniven er blokkert.	<ul style="list-style-type: none"> ▶ Ta ut batteriet. ▶ Rengjør gressklipperen.
		Det foreligger en elektrisk feil.	<ul style="list-style-type: none"> ▶ Ta ut og sett inn igjen batteriet. ▶ Slå på gressklipperen.
Gressklipperen vibrerer kraftig under drift.		Skruen på kniven er løs.	<ul style="list-style-type: none"> ▶ Stram skruen.
		Kniven er ikke riktig balansert.	<ul style="list-style-type: none"> ▶ Slip og balanser kniven.
Arbeidstiden til gressklipperen er for kort.		Batteriet er ikke fulladet.	<ul style="list-style-type: none"> ▶ Lad batteriet helt som beskrevet i bruksanvisningen til STIHL-ladere AL 101, 301, 500 .

Feil/problem	LED-lamper på batteriet	Årsak	Tiltak
		Batterilevetiden er overskredet.	► Skift ut batteriet.
		Området rundt kniven er tilstoppet.	► Rengjør gressklipperen.
		Kniven er sløv eller slitt.	► Slip og balanser kniven.
		Motstanden på kniven er for stor.	► Still inn en høyere klippehøyde. ► Klipp lavere gress.
Batteriet kiler seg i batterisjakten når det settes inn.		Føringene eller de elektriske kontaktene i batterirommet er skitne.	► Rengjør gressklipperen.
Ladingen starter ikke når batteriet er satt inn i laderen.	1 LED-lampe lyser rødt.	Batteriet er for varmt eller for kaldt.	► Ta ut batteriet. ► La batteriet avkjøles eller varmes opp.
Gresset klippes ujevnt, eller plassen er gul.		Kniven er sløv eller slitt.	► Slip og balanser kniven.
		Motstanden på kniven er for stor.	► Still inn en høyere klippehøyde. ► Klipp lavere gress.

19.2 Oppheve feil til ladeapparatet

Dersom batteriet ikke lades og LEDen på ladeapparatet blinker rødt, er den elektrisk forbindelse mellom ladeapparatet og batteriet avbrutt.

- Ta ut batteriet.
- Rengjør elektriske kontakter på ladeapparatet.
- Sett inn batteriet.
- Dersom batteriet fremdeles ikke lades og LEDen på ladeapparatet blinker rødt: Ikke bruk ladeapparatet og oppsøk en STIHL fagforhandler.
Det er en feil i ladeapparatet.

- Maksimalt innhold i oppsamleren:
 - RMA 243.3, RMA 248.3: 52 l
 - RMA 253.3: 55 l
- Klippebredde:
 - RMA 243.3: 41 cm
 - RMA 248.3: 46 cm
 - RMA 253.3: 51 cm
- Turtall (n):
 - RMA 243.3, RMA 248.3: 3000 /min
 - RMA 253.3: 2700 /min
- Elektrisk beskyttelsestype: IPX4

Du kan lese mer om driftstiden på www.stihl.com/battery-life.

20 Tekniske data

20.1 Gressklippere fra STIHL RMA 243.3, RMA 248.3, RMA 253.3

- Tillatt batteri: STIHL AK
- Vekt med oppsamler og uten batteri:
 - RMA 243.3: 26 kg
 - RMA 248.3: 27 kg
 - RMA 253.3: 28 kg
- Vekt (m) med oppsamler og STIHL-batterier AK 30 S:
 - RMA 243.3: 28 kg
 - RMA 248.3: 29 kg
 - RMA 253.3: 30 kg

20.2 Kniv

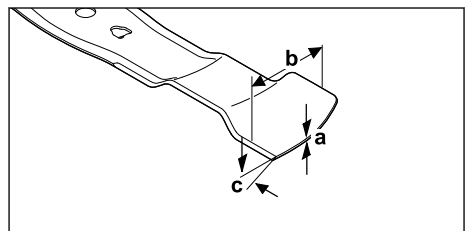

- Minste tykkelse a: 1,6 mm
- Minste bredde b: 55 mm
- Slipevinkel c: 30°

20.3 Batteri STIHL AK

- Batteriteknologi: Litium-ion
- Spenning: 36 V
- Kapasitet i Ah: se typeskilt
- Energiinnhold i Wh: se typeskilt
- Vekt i kg: se typeskilt

20.4 Ladeapparat STIHL AL 101

- Nominell spenning: se typeskilt
- Frekvens: se typeskilt
- Nominell effekt: se typeskilt
- Ladestrøm: se typeskilt

Ladetiden er oppgitt under www.stihl.com/charging-times.

20.5 Skjøteledninger

Hvis det brukes en skjøteledning må lederne minst ha følgende tverrsnitt, avhengig av spenningen og lengden på skjøteledningen:

Hvis den nominelle spenningen på typeskiltet er 220 V til 240 V:

- Ledningslengde opptil 20 m: AWG 15 / 1,5 mm²
- Ledningslengde 20 m opptil 50 m: AWG 13 / 2,5 mm²

Hvis den nominelle spenningen på typeskiltet er 100 V til 127 V:

- Ledningslengde opptil 10 m: AWG 14 / 2,0 mm²
- Ledningslengde 10 m opptil 30 m: AWG 12 / 3,5 mm²

20.6 Temperaturrenser



ADVARSEL

- Batteriet er ikke beskyttet mot all påvirkning fra omgivelsene. Hvis batteriet utsettes for bestemte påvirkninger fra omgivelsene, kan det antennes eller eksplodere. Det er fare for alvorlige personskader og materielle skader.
 - ▶ Ikke lad batteriet ved temperaturer under -20 °C eller over +50 °C.
 - ▶ Ikke bruk gressklipperen eller batteriet ved temperaturer under -20 °C eller over +50 °C.
 - ▶ Ikke oppbevar gressklipperen eller batteriet ved temperaturer under -20 °C eller over +70 °C.

20.7 Anbefalt temperaturområde

Følg temperaturangivelsene under for å sikre optimal ytelse for gressklipperen, batteriet og laderen.

- Lading: + 5 °C til + 40 °C
- Bruk: - 10 °C til + 40 °C
- Oppbevaring: - 20 °C til + 50 °C

Hvis batteriet lades, brukes eller oppbevares utenfor det anbefalte temperaturområdet, kan det gå ut over ytelsen.

Hvis batteriet er vått eller fuktig, lar du det tørke i minst 48 timer ved en temperatur på over +15 °C og under +50 °C, og en luftfuktighet på under 70 %. Ved høyere luftfuktighet kan tørketiden bli forlenget.

20.8 Lyd- og vibrasjonsverdier

RMA 243.3

K-verdien for lydtrykknivået er 2 dB(A). K-verdien for lydeffektnivået er 2,2 dB(A). K-verdien for vibrasjonsverdien er 0,70 m/s².

- Målt lydtrykknivå L_{pA} iht. EN IEC 62841-4-3: 76 dB(A)
- Garantert lydeffektnivå L_{WAj} iht. 2000/14/EC / S.I. 2001/1701: 90 dB(A)
- Vibrasjonsverdi a_{HV} for styret iht. EN IEC 62841-4-3: 1,40 m/s²

RMA 248.3

K-verdien for lydtrykknivået er 2 dB(A). K-verdien for lydeffektnivået er 2,2 dB(A). K-verdien for vibrasjonsverdien er 0,90 m/s².

- Målt lydtrykknivå L_{pA} iht. EN IEC 62841-4-3: 79 dB(A)
- Garantert lydeffektnivå L_{WAj} iht. 2000/14/EC / S.I. 2001/1701: 95 dB(A)
- Vibrasjonsverdi a_{HV} for styret iht. EN IEC 62841-4-3: 1,80 m/s²

RMA 253.3

K-verdien for lydtrykknivået er 2 dB(A). K-verdien for lydeffektnivået er 2,0 dB(A). K-verdien for vibrasjonsverdien er 0,90 m/s².

- Målt lydtrykknivå L_{pA} iht. EN IEC 62841-4-3: 79 dB(A)
- Garantert lydeffektnivå L_{WAj} iht. 2000/14/EC / S.I. 2001/1701: 94 dB(A)
- Vibrasjonsverdi a_{HV} for styret iht. EN IEC 62841-4-3: 1,80 m/s²

De angitte vibrasjonsverdiene er målt med en standardisert testmetode og kan brukes til å sammenligne elektrisk utstyr. De faktiske vibra-

sjonsverdiene kan avvike fra de angitte verdiene avhengig av type bruk. De angitte vibrasjonsverdiene kan brukes til å gjøre en innledende vurdering av vibrasjonsbelastningen. Den faktiske vibrasjonsbelastningen må vurderes. Tidsperiodene når det elektriske utstyret er slått av eller er slått på, men kjører uten belastning, kan her tas med i beregningen.

Du kan lese mer om hvordan arbeidsgiverfor-skrift 2002/44/EC Vibrasjon og S.l. 2005/1093 innfris på www.stihl.com/vib.

20.9 REACH

REACH betegner en EF-forordning for registrering, vurdering og godkjenning av kjemikalier.

Informasjon om oppfyllelse av REACH forordningen er angitt under www.stihl.com/reach.

21 Reservedeler og tilbehør

21.1 Reservedeler og tilbehør

STIHL Disse symbolene identifiserer STIHL reservedeler og originalt STIHL tilbehør.

STIHL anbefaler å bruke STIHL reservedeler og originalt STIHL tilbehør.

Reservedeler og tilbehør fra andre produsenter kan ikke vurderes av STIHL med hensyn til pålitelighet, sikkerhet og egnethet til tross for løpende markedsobservasjon og STIHL kan ikke garantere for deres bruk.

Originale STIHL reservedeler og originalt STIHL tilbehør fås kjøpt hos en STIHL fagforhandler.

21.2 Viktige reservedeler

- Kniv:
 - RMA 243.3 : WA40 702 0105
 - RMA 248.3 : WA41 702 0105
 - RMA 253.3 : WA42 702 0100
- Knivskruer med skive: 0000 951 3505

22 Kassering

22.1 Avfallshåndtering av gressklipperen, batteriet og laderen

Kontakt de ansvarlige lokale myndighetene eller en STIHL forhandler for mer informasjon om kassering.

Ikke-forskriftsmessig kassering kan medføre helse- og miljøskader.

- ▶ STIHL produkter og tilhørende emballasje skal leveres inn til resirkulering iht. lokale forskrifter.

- ▶ Ikke kast dette materialet sammen med vanlig husholdningsavfall.

23 EU-samsvarserklæring

23.1 Gressklippere fra STIHL RMA 243.3, RMA 248.3, RMA 253.3

STIHL Tirol GmbH
Hans Peter Stihl-Straße 5
6336 Langkampfen

Østerrike

erklærer under eget ansvar at

- Designtype: Batteridrevet gressklipper
- Fabrikkermerke: STIHL
- Type: RMA 243.3, RMA 248.3, RMA 253.3
- Klippebredde:
 - RMA 243.3: 41 cm
 - RMA 248.3: 46 cm
 - RMA 253.3: 51 cm
- Serieidentifikasjon:
 - RMA 243.3: WA20
 - RMA 248.3: WA21
 - RMA 253.3: WA22

samsvarer med de relevante bestemmelsene i direktivene 2000/14/EC, 2006/42/EC, 2014/30/EU og 2011/65/EU og er utviklet og produsert i samsvar med versjonene av følgende standarder som gjelder for produksjonsdato: EN 62841-1, EN IEC 62841-4-3, EN 55014-1 og EN 55014-2.

Medvirkende oppnevnt instans:
TÜV Rheinland LGA Products GmbH
Tillystraße 2
90431 Nürnberg, DE

Det garanterte lydeffektnivået er målt i henhold til direktiv 2000/14/EC, vedlegg VIII.

- Målt lydeffektnivå:
 - RMA 243.3: 88,2 dB(A)
 - RMA 248.3: 93,2 dB(A)
 - RMA 253.3: 92,4 dB(A)
- Garantert lydeffektnivå:
 - RMA 243.3: 90 dB(A)
 - RMA 248.3: 95 dB(A)
 - RMA 253.3: 94 dB(A)

De tekniske dokumentene oppbevares av STIHL Tirol GmbH.

Produksjonsår og maskinnummer er angitt på gressklipperen.

Langkampfen, 11.12.2023

STIHL Tirol GmbH

v/ 

Matthias Fleischer, Ansvarlig for produktutvikling

v/ 

Sven Zimmermann, Hovedavdelingsleder for kvalitet

24 Produsentens samsvarserklæring for UKCA

24.1 Gressklippere fra STIHL RMA 243.3, RMA 248.3, RMA 253.3

STIHL Tirol GmbH
Hans Peter Stihl-Strasse 5
6336 Langkampfen

Østerrike

erklærer under eget ansvar at

- Designtype: Batteridrevet gressklipper
- Fabrikkermerke: STIHL
- Type: RMA 243.3, RMA 248.3, RMA 253.3
- Klippebredde:
 - RMA 243.3: 41 cm
 - RMA 248.3: 46 cm
 - RMA 253.3: 51 cm
- Serieidentifikasjon:
 - RMA 243.3: WA20
 - RMA 248.3: WA21
 - RMA 253.3: WA22

oppfyller de relevante bestemmelsene i de britiske direktivene Noise Emission in the Environment by Equipment for use Outdoors Regulations 2001, Supply of Machinery (Safety) Regulations 2008, Electromagnetic Compatibility Regulations 2016 og The Restriction of the Use of Certain Hazardous Substances in Electrical and Electronic Equipment Regulations 2012, og er utviklet og produsert i samsvar med de versjonene av følgende standarder som var gyldige på produksjonsdatoen: EN 62841-1, EN IEC 62841-4-3, EN 55014-1 og EN 55014-2.

Medvirkende oppnevnt instans:

TUV Rheinland UK LTD
1011 Stratford Road
Solihull, B90 4BN

Det garanterte lydeffektnivået er målt i henhold til det britiske direktivet Noise Emission in the Envi-

ronment by Equipment for use Outdoors Regulations 2001, Schedule 11.

- Målt lydeffektnivå
 - RMA 243.3: 88,2 dB(A)
 - RMA 248.3: 93,2 dB(A)
 - RMA 253.3: 92,4 dB(A)
- Garantert lydeffektnivå
 - RMA 243.3: 90 dB(A)
 - RMA 248.3: 95 dB(A)
 - RMA 253.3: 94 dB(A)

De tekniske dokumentene oppbevares av STIHL Tirol GmbH.

Produksjonsår og maskinnummer er angitt på gressklipperen.

Langkampfen, 11.12.2023

STIHL Tirol GmbH

v/ 

Matthias Fleischer, Ansvarlig for produktutvikling

v/ 

Sven Zimmermann, Hovedavdelingsleder for kvalitet

25 Adresser

www.stihl.com

26 Generelle og produktspesifikke sikkerhetsinstruksjoner

26.1 Innledning

Dette kapittelet inneholder de generelle og produktspesifikke sikkerhetsinstruksjonene som fra produktstandarden.

Med unntak av punkt c) er sikkerhetsanvisningene for forebygging av støt under "Elektrisk sikkerhet" ikke relevante for de batteridrevne produktene fra STIHL.

**ADVARSEL**

- **Sett deg inn i alle sikkerhetsanvisningene, instruksjonene, bildene og de tekniske dataene som gjelder denne gressklipperen.** Hvis følgende anvisninger ikke tas til følge, kan det føre til støt, brann og/eller alvorlige personskader. **Ta vare på sikkerhetsanvisningene og instruksjonene for fremtidig bruk.**

26.2 Sikkerhet i arbeidsområdet

- a) **Sørg for at arbeidsområdet er ryddig og at du har godt arbeidslys.** Uryddige eller dårlig belyste arbeidsområder øker risikoen for ulykker.
- b) **Ikke bruk gressklipperen i potensielt eksplosjonsfarlige omgivelser med væsker, gasser eller støv som kan antennes.** Gressklippere genererer gnister som kan antenne støv eller damp.
- c) **Hold barn og uvedkommende unna mens du jobber med gressklipperen.** Hvis du blir distraheret, kan du miste kontrollen over gressklipperen.

26.3 Elektrisk sikkerhet

- a) **Støpselet til gressklipperen må passe i stikkontakten. Støpselet får ikke på noen måte modifiseres. Ikke bruk adapterstøpsler sammen med sikkerhetsjordede gressklippere.** Bruk av originalstøpsler og egnede stikkontakter reduserer risikoen for støt.
- b) **Unngå fysisk berøring med jordede overflater som f.eks. rør, radiatorer, komfyrer og kjøleskap.** Risikoen for støt øker hvis kroppen din er jordet.
- c) **Ikke bruk gressklipperen i regn eller våte forhold.** Dette kan øke risikoen for elektrisk støt.
- d) **Ikke bruk tilkoblingsledningen til andre formål enn som angitt. Aldri bær eller dra gressklipperen etter tilkoblingsledningen, og ikke trekk i ledningen for å ta ut støpselet. Hold tilkoblingsledningen unna varme, olje, skarpe kanter og bevegelige deler.** Skadde eller sammenflokede ledninger øker risikoen for støt.
- e) **Hvis du må bruke skjøteledning når du jobber med gressklipperen, passer du på at denne er egnet for utendørs bruk.** En skjøteledning som er egnet for utendørs bruk, vil redusere risikoen for støt.
- f) **Bruk feilstrømvernebryter hvis gressklipperen må benyttes i fuktige omgivelser.** Bruk av

feilstrømvernebryter reduserer risikoen for støt.

26.4 Personikkerhet

- a) **Vær oppmerksom, følg med på hva du gjør og bruk sunn fornuft når du klipper med gressklipperen. Ikke bruk gressklipperen hvis du er trøtt eller påvirket av narkotika, alkohol eller medisiner.** Et øyeblikks uoppmerksomhet mens du bruker gressklipperen kan føre til alvorlige personskader.
- b) **Bruk personlig verneutstyr og ha alltid på deg beskyttelsesbriller.** Bruk av personlig verneutstyr som støvmaske, sklisikre verne- sko, hjelm eller hørselsvern – avhengig av type gressklipper og bruk – reduserer risikoen for skade.
- c) **Pass på at maskinen ikke startes utilsiktet. Forsikre deg om at gressklipperen er slått av før du kobler den til strømforsyningen og/ eller batteriet, løfter opp eller bærer den.** Hvis gressklipperen er slått på når du kobler den til strømforsyningen, eller du bærer gressklipperen med fingeren på bryteren, kan det oppstå en ulykke.
- d) **Fjern innstillingsverktøy eller skrunøkler før du starter gressklipperen.** Et verktøy eller en skiftenøkkel som befinner seg i en roterende del på gressklipperen, kan forårsake personskade.
- e) **Unngå å jobbe med unormal kroppsstilling. Sørg for at du har godt fotfeste og god balanse til enhver tid.** Dette gir deg bedre kontroll over gressklipperen hvis det skulle oppstå en uventet situasjon.
- f) **Ha på deg egnede klær. Unngå løse klær og smykker.** Løse klær, smykker eller langt hår kan sette seg fast i bevegelige deler.
- g) **Hvis det kan monteres støvabsorberende innretninger, må disse kobles til og brukes riktig.** Bruk av støvavsug kan redusere risikoen forbundet med støv.
- h) **Ikke bli skjodesløs: Følg alltid sikkerhetsretninglinjene for gressklipperen selv om du har brukt den i lengre tid og føler deg trygg på at du har kontroll.** Hvis du er uforsiktig, kan det oppstå alvorlige skader på bare et brøkdels sekund.

26.5 Bruk og håndtering av gressklipperen

- a) **Ikke overbelast gressklipperen. Bruk riktig type gressklipper for arbeidet du skal gjøre.** Med riktig gressklipper jobber du bedre og tryggere i det angitte ytelsesområdet.
- b) **Ikke bruk gressklipperen hvis bryteren er ødelagt.** En gressklipper som ikke slår seg på eller av, er farlig og må repareres.
- c) **Trekk støpselet ut av stikkkontakten og/eller ta ut batteriet før du utfører innstillinger på maskinen, bytter verktøydeler eller setter bort gressklipperen til oppbevaring.** Denne forholdsregelen vil hindre at gressklipperen startes ved et uhell.
- d) **Når gressklipperen ikke er i bruk, skal den oppbevares utilgjengelig for barn.** Gressklipperen får ikke brukes av personer som ikke er fortrolig med den eller som ikke har lest disse instruksjonene. Gressklippere medfører risiko når de brukes av ukyndige.
- e) **Ta godt vare på gressklipperen og verktøyet.** Kontroller at bevegelige deler fungerer riktig og ikke har kilt seg, og forsikre deg om at ingen deler er brukket eller har fått skader som går ut over gressklipperfunksjonen. Få reparert skadde deler før du bruker gressklipperen. Mange ulykker skyldes dårlig vedlikeholdte gressklippere.
- f) **Hold klippeverktøyene i skarp og ren stand.** Riktig vedlikeholdte klippeverktøy med skarpe skjærekanter er enklere å føre og kiler seg sjeldnere.
- g) **Bruk gressklipperen, verktøy, tilbehør osv. i tråd med disse instruksjonene. Ta høyde for arbeidsforholdene og arbeidet som skal utføres.** Hvis gressklipperen brukes til andre formål enn den er beregnet på, kan det føre til farlige situasjoner.
- h) **Hold håndtak og gripeflater tørre, rene og fri for olje og fett.** Hvis håndtak og gripeflater er glatte, vil ikke gressklipperen kunne betjenes trygt og du kan miste kontrollen over den hvis det skulle oppstå en uventet situasjon.

26.6 Bruk og håndtering av den batteridrevne gressklipperen

- a) **Batteriene skal kun lades ved hjelp av ladere som produsenten har anbefalt.** Ladere som er beregnet på én bestemt type batteri, vil forårsake brannfare hvis de brukes med andre batterier.

- b) **Bruk kun egnede batterier i gressklipperne.** Bruk av andre batterier kan føre til personskader og brannfare.
- c) **Når batteriet ikke er i bruk, må det oppbevares unna binders, mynter, nøkler, spiker, skruer og andre små metallgjenstander som kan føre til kortslutning av kontaktene.** Ved kortslutning mellom batteripolene kan det oppstå brannskader eller brann.
- d) **Ved feil bruk kan det lekke væske fra batteriet. Unngå å få denne på huden. Skyll med vann ved utilsiktet kontakt. Få i tillegg legehjelp hvis du får denne væsken i øynene.** Batterivæske kan gi hudirritasjon eller brannskader.
- e) **Ikke bruk modifiserte eller skadde batterier.** Skadde eller modifiserte batterier kan reagere unormalt og medføre risiko for brann, eksplosjon eller personskader.
- f) **Ikke utsett batterier for ild eller høye temperaturer.** Ild eller temperaturer over 130°C (265°F) kan medføre eksplosjonsfare.
- g) **Følg alle instruksjonene for lading og pass på at batteripakken eller den batteridrevne gressklipperen aldri lades ved temperaturer som er lavere eller høyere enn det som er spesifisert i brukerhåndboken.** Uriktig lading eller lading ved for høy/lav temperatur kan ødelegge batteriet og øke risikoen for brann.

26.7 Service

- a) **Gressklipperen skal kun repareres av kvalifisert personale, og utelukkende med originale reservedeler.** Dette sikrer at gressklipperen fortsetter å være i trygg stand.
- b) **Aldri utfør service på skadde batterier.** Vedlikehold av batterier skal kun utføres av produsenten eller et autorisert serviceverksted.

26.8 Sikkerhetsanvisninger for batteridrevne gressklippere

- a) **Ikke bruk gressklipperen i dårlig vær, særlig ikke ved tordenvær.** Dette reduserer risikoen for å bli truffet av lynet.
- b) **Undersøk arbeidsområdet grundig med tanke på ville dyr.** Ville dyr kan bli skadet av gressklipperen.
- c) **Undersøk arbeidsområdet grundig og fjern alt av steiner, pinner, ledninger, bein og andre fremmedlegemer.** Deler som slynges ut, kan forårsake skader.

- d) **Kontroller før du bruker gressklipperen at klippeknyven og klippeaggregatet ikke er slitt eller skadet.** Slitte eller skadde deler øker risikoen for skade.
- e) **Undersøk oppsamleren jevnlig med tanke på situasjon.** En slitt eller skadet oppsamler øker risikoen for skade.
- f) **La beskyttelsesdekslene være på. Beskyttelsesdekslene må være i funksjonell stand og forskriftsmessig festet.** Et løst, skadd eller defekt beskyttelsesdeksel kan forårsake skade.
- g) **Hold luftinntaksåpningene fri for avleiringer.** Blokkerte luftinntak og rusk kan føre til overoppheting eller brannfare.
- h) **Ha alltid på deg sklisikre vernesko når du bruker gressklipperen. Jobb aldri barbeint eller med åpne sandaler.** På den måten reduserer du risikoen for skader på føttene gjennom kontakt med den roterende klippeknyven.
- i) **Ha alltid på deg langbukser når du bruker gressklipperen.** Bar hud øker sannsynligheten for skade fra deler som slynges ut.
- j) **Ikke bruk gressklipperen på vått gress. Gå, ikke løp.** Dette reduserer risikoen for at du skader deg ved at du sklir og faller.
- k) **Ikke bruk gressklipperen i for bratte skråninger.** På den måten reduserer du risikoen for å miste kontrollen og skade deg ved at du sklir og faller.
- l) **Sørg for at du har trygt fotfeste når du jobber i skråninger. Jobb alltid på tvers av skråningen, aldri opp eller ned, og vær ekstremt forsiktig når du endrer arbeidsretning.** På den måten reduserer du risikoen for å miste kontrollen og skade deg ved at du sklir og faller.
- m) **Vær ekstra forsiktig når du klipper bakover eller drar gressklipperen mot deg. Vær alltid oppmerksom på omgivelsene.** Dette reduserer faren for at du snubler mens du arbeider.
- n) **Ikke berør kniver eller andre farlige deler som fortsatt er i bevegelse.** På den måten reduserer du faren for å skade deg på bevegelige deler.
- o) **Sørg for at alle brytere er av og batteriet er frakoblet før du fjerner fastkilt materiale eller rengjør gressklipperen.** Hvis gressklipperen startes utilsiktet, kan det føre til alvorlige personskader.

Obsah

1	Úvod.....	218
2	Informace k tomuto návodu k použití.....	219
3	Přehled.....	219
4	Bezpečnostní pokyny.....	220
5	Příprava sekačky na trávu k použití.....	228
6	Nabíjení akumulátoru a světla LED.....	229
7	Smontování sekačky na trávu.....	230
8	Nastavení sekačky na trávu pro uživatele.....	231
9	Vsazení a vyjmutí akumulátoru.....	232
10	Zapnutí a vypnutí sekačky na trávu.....	232
11	Kontrola sekačky na trávu.....	233
12	Práce se sekačkou na trávu.....	233
13	Po skončení práce.....	235
14	Přeprava.....	235
15	Skladování.....	235
16	Čištění.....	236
17	Údržba.....	237
18	Oprava.....	238
19	Odstranění poruch.....	238
20	Technická data.....	239
21	Náhradní díly a příslušenství.....	241
22	Likvidace.....	241
23	Prohlášení o konformitě EU.....	242
24	UKCA-Prohlášení o konformitě.....	242
25	Adresy.....	243
26	Všeobecné bezpečnostní pokyny a bezpečnostní pokyny týkající se speciálně produktu.....	243

1 Úvod

Vážená zákaznice, vážený zákazníku,

těší nás, že jste se rozhodli pro firmu STIHL. Vytvíjíme a vyrábíme naše výrobky ve špičkové kvalitě podle potřeb našich zákazníků. Tím vznikají výrobky s vysokým stupněm spolehlivosti i při extrémním namáhání.

STIHL je zárukou špičkové kvality také v servisních službách. Náš odborný prodej zajišťuje kompetentní poradenství a instruktáž, jakož i obsáhlou technickou podporu.

STIHL se výslovně zasazuje za trvale udržitelné a zodpovědné zacházení s přírodou. Tento návod k použití Vám má být oporou při bezpečném a ekologickém používání Vašeho výrobku STIHL po dlouhý čas.

Děkujeme Vám za Vaši důvěru a přejeme mnoho spokojenosti s Vaším výrobkem STIHL.

Dr. Nikolas Stihl

DŮLEŽITÉ! PŘED POUŽITÍM SI NÁVOD PŘEČTĚTE A ULOŽTE JEJ PRO DALŠÍ POTŘEBU.

2 Informace k tomuto návodu k použití

2.1 Platné dokumenty

Tento návod k použití je překladem původního návodu k obsluze výrobce dle směrnice EU 2006/42/EC.

Platí místní bezpečnostní předpisy.

- ▶ Kromě tohoto návodu k použití si přečtěte následující dokumenty, ujistěte se, že jste jim porozuměli, a uschovejte si je:
 - Bezpečnostní pokyny k akumulátoru STIHL AK
 - Viz návod k použití nabíječek STIHL AL 101, 301, 500
 - Bezpečnostní informace k akumulátorům STIHL a výrobkům se zabudovaným akumulátorem: www.stihl.com/safety-data-sheets

2.2 Označení varovných odkazů v textu

! NEBEZPEČÍ

- Odkaz upozorňuje na nebezpečí, která vedou k těžkým úrazům či úmrtí.
 - ▶ Uvedená opatření mohou zabránit těžkým úrazům či úmrtí.

! VAROVÁNÍ

- Odkaz upozorňuje na nebezpečí, která mohou vést k těžkým úrazům či úmrtí.
 - ▶ Uvedená opatření mohou zabránit těžkým úrazům či úmrtí.

UPOZORNĚNÍ

- Odkaz upozorňuje na nebezpečí, která mohou vést k věcným škodám.
 - ▶ Uvedená opatření mohou zabránit věcným škodám.

2.3 Symboly v textu



Tento symbol odkazuje na kapitolu v tomto návodu k použití.

3 Přehled

3.1 Sekačka na trávu a akumulátor

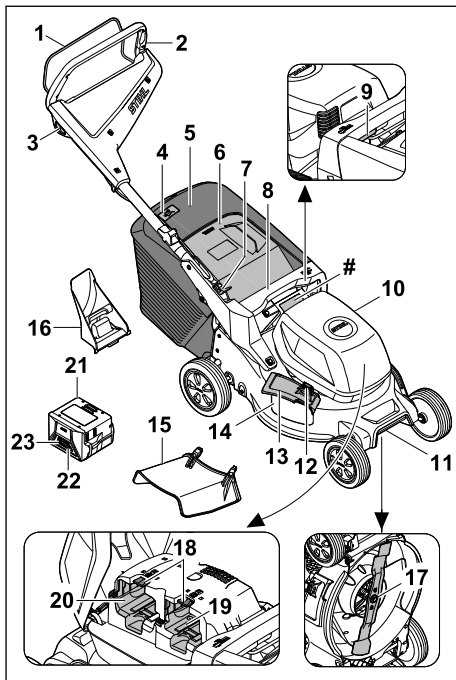

- 1 Spínací oblouk**
Spínací oblouk zapíná a vypíná v součinnosti s blokovacím knoflíkem řezný nůž.
- 2 Vodicí držadlo**
Vodicí držadlo slouží k přidržování, vedení a přepravování sekačky na trávu.
- 3 Blokovací knoflík**
Blokovací knoflík zapíná a vypíná v součinnosti se spínacím obloukem řezný nůž.
- 4 Indikátor naplnění sběrného koše na trávu**
Indikátor naplnění ukazuje naplnění sběrného koše na trávu.
- 5 sběrný koš na trávu**
Sběrný koš na trávu zachycuje posečenou trávu.
- 6 Vyhazovací klapka**
Vyhazovací klapka uzavírá vyhazovací kanál.
- 7 Páka**
Páka slouží k nastavování a ke sklápění vodičho držadla.

8 Rukojeť

Rukojeť slouží k přidržování sekačky na trávu při nastavování výšky sečení a k přepravě sekačky na trávu.

9 Páka

Páka slouží k nastavování výšky sečení.

10 Klapka

Klapka zakrývá akumulátor.

11 Transportní držadlo

Transportní držadlo slouží k přepravě sekačky na trávu.

12 Pojistka

Zámek zajišťuje klapku bočního výhozu v zavřené poloze.

13 Klapka bočního výhozu

Klapka bočního výhozu uzavírá boční vyha-zovací otvor.

14 Boční výhozový otvor

Boční výhozový otvor odvádí posekanou trávu na stranu.

15 Nástavec

Nástavec směřuje posekanou trávu do strany a na zem.

16 Mulčovací vložka

Mulčovací vložka uzavírá výhozový kanál.

17 Řezný nůž

Řezný nůž seká a mulčuje trávu.

18 Aretační páčka

Aretační páčka přidržuje akumulátor v při-hrádce na akumulátor.

19 Příhrádka na akumulátor 1

Do příhrádky na akumulátor 1 se vkládá aku-mulátor.

20 Příhrádka na akumulátor 2

Do příhrádky na akumulátor 2 se vkládá náhradní akumulátor.

21 Akumulátor

Akumulátor napájí sekačku na trávu elektric-kou energií.

22 Tlačítko

Tlačítko aktivuje LED na akumulátoru.

23 LED

LED udávají stav nabití akumulátoru a signali-zují poruchy.

Typový štítek se sériovým číslem stroje**3.2 Symboly**

Tyto symboly mohou být na sekačce, akumulá-toru a nabíječce a znamenají následující:



Zaručená hladina akustického výkonu podle směrnice 2000/14/ES v dB(A), aby byly emise zvuku z výrobků srovnatelné.

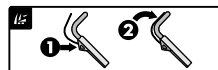

Zapnutí nože



Nastavení výšky sečení



Indikátor naplnění koše na trávu



1 kontrolka LED svítí červeně. Akumu-látor je příliš teplý nebo příliš studený.



4 kontrolky LED blikají červeně. Aku-mulátor je vadný.



Údaje vedle symbolu udávají energetickou hodnotu akumulátoru podle specifikace výrobce článku. Dostupná kapacita při pou-žívání je nižší.



Výrobek se nesmí likvidovat společně s domovním odpadem.

IPX4 Označení IP

a.c. Střídavý proud



d.c. Stejnoseměrný proud



Elektrický spotřebič provozujte v uzavřené a suché místnosti.



Přečtěte si návod k použití, pochopte ho a dodržujte jej.



Elektrické nářadí třídy ochrany II

4 Bezpečnostní pokyny**4.1 Varovné symboly****▲ VAROVÁNÍ**

Varovné symboly, které jsou umístěny na sekačce na trávu nebo na akumulátoru, mají následující význam:



Dodržujte bezpečnostní pokyny a související opatření.



Přečtěte si návod k použití, ujistěte se, že jste mu porozuměli, a uschovejte si ho.



Pozor na odmrštěné objekty – udržujte si odstup a zabraňte přístupu třetích osob.



Nikdy se nedotýkejte otáčejícího se řezného nože.



Při čištění, přepravě, uskladnění, údržbě, opravě nebo přerušení práce vyjmějte akumulátor.



Chraňte sekačku na trávu před deštěm a vlhkostí.



Po ukončení provozu akumulátor vyjměte.



Chraňte akumulátor před nadměrnou teplotou a ohněm.



Chraňte akumulátor před deštěm a neponořujte jej do kapaliny.

4.2 Zamýšlené použití

Sekačka na trávu STIHL RMA 243.3, RMA 248.3 nebo RMA 253.3 slouží k sečení a mulčování suché trávy.

Sekačka je napájena akumulátorem STIHL AK . Abyste mohli neomezeně využívat všechny funkce, doporučuje STIHL minimálně AK 30 S.

▲ VAROVÁNÍ

- Akumulátory, které nejsou schváleny společnostmi STIHL pro sekačku na trávu, mohou způsobit požár nebo výbuch. Může tak dojít k těžkému nebo smrtelnému zranění osob a ke vzniku věcných škod.
 - ▶ Sekačku na trávu používejte s jedním akumulátorem STIHL AK .

- V případě, že se sekačka na trávu nebo akumulátor nepoužívají v souladu se zamýšleným použitím, může dojít k těžkému nebo smrtelnému zranění osob a ke vzniku věcných škod.
 - ▶ Sekačku na trávu a akumulátor používejte způsobem, který je popsán v tomto návodu k použití.

4.3 Požadavky týkající se uživatele

▲ VAROVÁNÍ

- Uživatelé, kteří neabsolvovali zaškolení, nedokáží rozpoznat nebo odhadnout nebezpečí, která jsou s používáním sekačky na trávu a akumulátoru spojena. Může tak dojít k těžkému nebo smrtelnému zranění uživatele nebo jiných osob.
 - ▶ Přečtěte si návod k použití, ujistěte se, že jste mu porozuměli, a uschovejte si jej.
- ▶ V případě, že sekačka na trávu nebo akumulátor budou předány jiné osobě: Předajte také návod k použití.
- ▶ Ujistěte se, že uživatel splňuje následující požadavky:
 - Uživatel je odpočatý.
 - Uživatel je tělesně, smyslově i duševně schopný obsluhovat sekačku na trávu i akumulátor a pracovat s nimi. Pokud je uživatel fyzicky, smyslově nebo mentálně omezen, může s nimi pracovat pouze pod dohledem nebo podle pokynů odpovědné osoby.
 - Uživatel dokáže rozpoznat a posoudit nebezpečí, která jsou se sekačkou na trávu a s akumulátorem spojena.
 - Uživatel si je vědom toho, že je zodpovědný za nehody a škody.
 - Uživatel je plnoletý nebo byl v souladu s vnitrostátními předpisy vyškolen pod profesním dohledem.
 - Uživatel před zahájením používání sekačky na trávu absolvoval pracovní zaškolení u odborného prodejce výrobků STIHL nebo u odborně způsobilé osoby.
 - Uživatel není pod vlivem alkoholu, léků nebo drog.
- ▶ Pokud přetrvávají nejasnosti: vyhledejte odborného prodejce výrobků STIHL.



4.4 Oděv a příslušenství

▲ VAROVÁNÍ

- Během práce mohou být vysokou rychlostí vymršťovány do výšky různé předměty. Může dojít ke zranění uživatele.
 - ▶ Používejte dlouhé kalhoty vyrobené z odolného materiálu.
- Při práci může docházet k rozvíření prachu. Vdechování prachu může škodit zdraví a vyvolávat alergické reakce.
 - ▶ Pokud dochází k rozvíření prachu: Noste respirátor na ochranu proti prachu.
- Nevhodný oděv se může zaplétat ve dřevnách a houštích nebo zachytávat v sekačce na trávu. Uživatel, který nepoužívá vhodný oděv, může být těžce zraněn.
 - ▶ Noste těsně přiléhající oděv.
 - ▶ Před zahájením práce odložte šály a šperky.
- Během provádění čištění, údržby nebo přepravy může uživatel přijít do styku s řezným nožem. Může dojít ke zranění uživatele.
 - ▶ Používejte ochranné rukavice.
- Při používání nevhodné obuvi může uživatel uklouznout. Může dojít ke zranění uživatele.
 - ▶ Noste pevnou, uzavřenou obuv s protiskluzovou podrážkou.
- Při ostření řezných nožů mohou odlétávat částice materiálu. Může dojít ke zranění uživatele.
 - ▶ Noste těsně přiléhající ochranné brýle. Vhodné ochranné brýle, které jsou přezkoušeny podle normy EN 166 nebo podle národních předpisů a opatřeny odpovídajícím označením, jsou dostupné v obchodní síti.
 - ▶ Používejte ochranné rukavice.

4.5 Pracovní pásmo a okolí

4.5.1 Sekačka na trávu

▲ VAROVÁNÍ

- Nezáčastněné osoby, děti a zvířata nedokážou rozpoznat a posoudit nebezpečí, která jsou spojena se sekačkou na trávu a s vymršťovanými předměty. Může tak dojít k těžkému zranění nezúčastněných osob, dětí a zvířat a ke vzniku věcných škod.
 - ▶ Zajistěte, aby se nezúčastněné osoby, děti ani zvířata nepřibližovaly k pracovní oblasti.
 - ▶ Dodržujte dostatečnou vzdálenost od okolních předmětů.
 - ▶ Sekačku na trávu nenechávejte bez dozoru.

- ▶ Zajistěte, aby si děti nemohly se sekačkou na trávu hrát.
- Při práci za deště může uživatel uklouznout. Může dojít k vážnému zranění nebo usmrcení uživatele.
 - ▶ Pokud prší: Nepracujte.
- Sekačka na trávu není chráněna proti vodě. Při práci v dešti nebo ve vlhkém okolním prostředí může dojít k zasažení elektrickým proudem. Může dojít ke zranění uživatele a poškození sekačky na trávu.
 - ▶ Nepracujte v dešti ani ve vlhkém okolním prostředí.
 - ▶ Nesekejte ani nemulčujte mokrou trávu.
- Elektrické součásti sekačky na trávu mohou vytvářet jiskry. Jiskry mohou způsobit požár nebo výbuch v okolí, kde se nacházejí snadno vznítilitelné nebo výbušné materiály či předměty. Může tak dojít k těžkému nebo smrtelnému zranění osob a ke vzniku věcných škod.
 - ▶ Nepracujte v prostředí, kde se nacházejí snadno vznítilitelné a výbušné látky.

4.5.2 Akumulátor

▲ VAROVÁNÍ

- Nezáčastněné osoby, děti a zvířata nemohou rozpoznat ani odhadnout nebezpečí akumulátoru. Nezáčastněné osoby, děti a zvířata mohou být těžce zraněny.
 - ▶ Nezáčastněné osoby, děti a zvířata nepouštějte do blízkosti stroje.
 - ▶ Akumulátor nenechávejte bez dozoru.
 - ▶ Zajistěte, aby si děti nemohly s akumulátorem hrát.
- Akumulátor není chráněn proti všem okolním vlivům. Pokud je akumulátor vystaven určitým okolním vlivům, může začít hořet nebo explodovat, nebo může dojít k jeho neopravitelnému poškození. Může dojít k těžkým úrazům osob a ke vzniku věcných škod.



- ▶ Akumulátor chraňte před horkem a ohněm.
- ▶ Akumulátor neházejte do ohně.



- ▶ Akumulátor nenabíjejte, nepoužívejte a neskladujte mimo uvedené teplotní rozsahy, 20.6.



- ▶ Akumulátor chraňte před deštěm a vlhkem a neponořujte ho do kapalin.
- ▶ Akumulátor nepřibližujte ke kovovým malým předmětům.
- ▶ Akumulátor nevystavujte vysokému tlaku.
- ▶ Akumulátor nevystavujte mikrovlnám.

- ▶ Akumulátor chraňte před chemikáliemi a solemi.

4.5.3 Nabíječka

▲ VAROVÁNÍ

- Nezúčastněné osoby, děti nemohou rozpoznat ani odhadnout nebezpečí nabíječky a elektrického proudu. Nezúčastněné osoby, děti a zvířata mohou být těžce zraněny nebo usmrceny.
 - ▶ Nezúčastněné osoby, děti a zvířata nepouštějte do blízkosti stroje.
- ▶ **Zajistěte, aby si děti nemohly s nabíječkou hrát.**
- Nabíječka není chráněna proti vodě. Pokud by se pracovalo v dešti nebo ve vlhkém prostředí, může dojít k úrazu elektrickým proudem. Uživatel může být zraněn a nabíječka se může poškodit.



- ▶ Nikdy nepracujte v dešti ani ve vlhkém prostředí.
- Nabíječka není chráněna před všemi okolními vlivy. Pokud je nabíječka vystavena určitým okolním vlivům, může začít hořet nebo explodovat. Může dojít k těžkým úrazům osob a ke vzniku věcných škod.
 - ▶ Skladujte nabíječku v uzavřeném a suchém prostoru.
 - ▶ Nikdy nabíječku nepoužívejte ve snadno hořlavém a explozivním prostředí.
 - ▶ Nikdy nabíječku nepoužívejte na snadno hořlavém podkladu.
 - ▶ Nabíječku nepoužívejte a neskladujte mimo uvedené teplotní rozsahy, 20.6.
- Osoby mohou zakopnout o přípojovací kabel. Mohlo by dojít k poranění osob a poškození nabíječky.
 - ▶ Přípojovací kabel nainstalujte naplocho na zem.

4.6 Bezpečnosti odpovídající stav

4.6.1 Sekačka na trávu

Sekačka na trávu je ve stavu odpovídajícím bezpečnostním požadavkům, pokud jsou splněny následující podmínky:

- Sekačka na trávu je nepoškozená.
- Sekačka na trávu je čistá a suchá.
- Ovládací prvky fungují a nejsou pozměněné.
- V případě, že probíhá sečení a posečená tráva se má zachycovat do sběrného koše na trávu: Mulčovací vložka je vyjmuta, prodlužovací nástavec je odpojen a sběrný koš je řádně zasunut.

- V případě, že probíhá sečení a posečená tráva se má vyhazovat za sekačku: Sběrný koš na trávu je vyháknutý a vyhazovací klapka zavřená.
- V případě sekání a potřeby výhozu posekané trávy stranou na zem: Sběrný koš na trávu je odpojen, mulčovací vložka je správně vložena a prodlužovací nástavec je správně zaháknut.
- V případě mulčování: Prodlužovací nástavec a sběrač trávy jsou odpojeny a mulčovací vložka je správně vložena.
- Řezný nůž je správně namontovaný.
- Namontováno originální příslušenství STIHL, které je pro tuto sekačku na trávu konkrétně určeno.



▲ VAROVÁNÍ

- Pokud se součásti nenachází ve stavu odpovídajícím bezpečnostním požadavkům, nelze již zajistit jejich bezpečnou funkci a bezpečnostní zařízení mohou být vyřazena z činnosti. Tento stav může způsobit těžké zranění nebo usmrcení osob.
 - ▶ Pracujte pouze se sekačkou na trávu, která je v nepoškozeném stavu.
 - ▶ Pokud je sekačka na trávu je znečištěná nebo mokrá: Sekačku na trávu očistěte a nechte ji oschnout.
 - ▶ Sekačku na trávu neupravujte.
 - ▶ Pokud nefungují ovládací prvky: Se sekačkou na trávu nepracujte.
 - ▶ V případě, že probíhá sečení a posečená tráva se má zachycovat do sběrného koše na trávu: Vyjměte mulčovací vložku, odpojte nástavec a zahákněte sběrný koš na trávu, jak je popsáno v tomto návodu k použití.
 - ▶ V případě sekání a potřeby výhozu posekané trávy stranou na zem: Vyjměte mulčovací vložku, odpojte prodlužovací nástavec a zahákněte sběrný koš na trávu, tak jak je popsáno v tomto návodu k použití.
 - ▶ V případě mulčování: Vyjměte mulčovací vložku, odpojte prodlužovací nástavec a zahákněte sběrný koš na trávu, tak jak je popsáno v tomto návodu k použití.
 - ▶ Montujte originální příslušenství STIHL, které je pro tuto sekačku na trávu určeno.
 - ▶ Řezný nůž montujte způsobem, který je popsán v tomto návodu k použití.
 - ▶ Příslušenství montujte tak, jak je popsáno v tomto návodu k použití nebo v návodu k použití příslušenství.
 - ▶ Nestrkejte do otvorů sekačky na trávu žádné předměty.

- ▶ Opořebované nebo poškozené informační štítky vyměňte.
- ▶ Pokud přetrvávají nejasnosti: Vyhledejte specializovaného prodejce výrobků STIHL.

4.6.2 Řezný nůž

Řezný nůž je ve stavu odpovídajícím bezpečnostním požadavkům, pokud jsou splněny následující podmínky:

- Řezný nůž a montážní díly jsou nepoškozené.
- Řezný nůž není zdeformovaný.
- Řezný nůž je správně namontovaný.
- Řezný nůž je správně naostřený.
- Řezný nůž je zbaven ořepů.
- Řezný nůž je správně vyvážený.
- Tloušťka a šířka řezného nože není menší, než je minimální hodnota,  20.2.
- Je dodržen úhel ostří,  20.2.

▲ VAROVÁNÍ

- Pokud se součásti řezného nože nenacházejí ve stavu odpovídajícím bezpečnostním požadavkům, mohou se uvolnit a vymrštit. Tento stav může způsobit těžké zranění osob.
 - ▶ Pracujte pouze s nepoškozeným řezným nožem a nepoškozenými montážními součástmi.
 - ▶ Řezný nůž správně namontujte.
 - ▶ Řezný nůž správně naostřete.
 - ▶ V případě, že není zachována alespoň minimální šířka nebo minimální tloušťka: Řezný nůž vyměňte.
 - ▶ Vyvažování řezných nožů svěřte odbornému prodejci výrobků STIHL.
 - ▶ Pokud přetrvávají nejasnosti: Vyhledejte odborného prodejce výrobků STIHL.

4.6.3 Akumulátor

Akumulátor je v bezpečnosti odpovídajícím stavu, když jsou splněny níže uvedené podmínky:

- Akumulátor není poškozen.
- Akumulátor je čistý a suchý.
- Akumulátor funguje a není pozměněn.

▲ VAROVÁNÍ

- Ve stavu neodpovídajícím bezpečnosti nemůže akumulátor již bezpečně fungovat. Osoby mohou utrpět těžká zranění.
 - ▶ Pracujte s nepoškozeným a fungujícím akumulátorem.
 - ▶ Poškozený nebo defektní akumulátor nenabíjejte.
 - ▶ Pokud je akumulátor znečištěný: akumulátor vyčistěte a nechat uschnout.

- ▶ Pokud je akumulátor mokřý nebo vlhký: akumulátor nechat uschnout,  4.6.3.
- ▶ Akumulátor neměnit.
- ▶ Do otvorů akumulátoru nestrkejte žádné předměty.
- ▶ Elektrické kontakty akumulátoru nespojujte a nezkratujte kovovými předměty.
- ▶ Akumulátor neotvírejte.
- ▶ Opořebované nebo poškozené informační štítky vyměňte.
- Z poškozeného akumulátoru může vytékat kapalina. Pokud by se kapalina dostala do styku s pokožkou nebo očima, může dojít k podráždění pokožky či očí.
 - ▶ Zabraňte kontaktu s kapalinou.
 - ▶ Pokud došlo ke kontaktu s pokožkou: dotčená místa pokožky umyjte velkým množstvím vody a mýdlem.
 - ▶ Pokud došlo ke kontaktu s očima: vyplachujte oči nejméně po dobu 15 minut velkým množstvím vody a vyhledejte lékaře.
- Poškozený nebo defektní akumulátor může být nezvykle cítit, může kouřit nebo hořet. Může tak dojít k těžkým úrazům či úmrtí osob a ke vzniku věcných škod.
 - ▶ Pokud je akumulátor neobvykle cítit nebo kouří: akumulátor nepoužívejte a nepřibližujte ho k hořlavým látkám.
 - ▶ Pokud akumulátor hoří: pokuste se uhasit akumulátor hasicím přístrojem nebo vodou.

4.6.4 Nabíječka

Nabíječka je ve stavu odpovídajícím bezpečnosti, když jsou splněny níže uvedené podmínky:

- Nabíječka není poškozená.
- Nabíječka je čistá a suchá.

▲ VAROVÁNÍ

- Ve stavu neodpovídajícím bezpečnostním požadavkům nemohou konstrukční díly již bezpečně fungovat a bezpečnostní zařízení mohou být vyřazena z provozu. Může dojít k těžkým úrazům nebo usmrcení osob.
 - ▶ Používejte nepoškozenou nabíječku.
 - ▶ Pokud je nabíječka znečištěná nebo mokrá: nabíječku vyčistěte a nechte uschnout.
 - ▶ Nabíječku nepozměňujte.
 - ▶ Do otvorů nabíječky nestrkejte žádné předměty.
 - ▶ Elektrické kontakty nabíječky nespojujte a nezkratujte kovovými předměty.
 - ▶ Nabíječku nikdy neotvírejte.

4.7 Práce

▲ VAROVÁNÍ

- V určitých situacích uživatel nemůže pracovat s plným soustředěním. Uživatel může zakopnout, upadnout a těžce se zranit.
 - ▶ Pracujte klidně a s rozvahou.
 - ▶ Při nepříznivých světelných podmínkách a nedostatečné viditelnosti: Se sekačkou na trávu nepracujte.
 - ▶ Sekačku na trávu smí obsluhovat pouze jedna osoba.
 - ▶ Pozor na překážky.
 - ▶ Sekačku na trávu nepřevracejte.
 - ▶ Při práci stůjte pevně na zemi a udržujte rovnováhu.
 - ▶ Pokud se objeví známky únavy: Odpočiňte si.
 - ▶ V případě sečení ve svahu: Sekejte napříč ke spádu svahu.
 - ▶ Nepracujte na svazích se sklonem větším než 25° (46,6 %).
- Otáčející se řezný nůž může pořezat uživatele. Uživatel může být těžce zraněn.



- ▶ Nikdy se nedotýkejte otáčejícího se řezného nože.
- ▶ V případě, že je řezný nůž blokován jakýmkoli předmětem: Vypněte sekačku na trávu a vyjměte akumulátor. Teprve poté předmět odstraňte.

- Sekačka na trávu může během práce způsobovat vznik vibrací.
 - ▶ Používejte ochranné rukavice.
 - ▶ Dělejte si pracovní přestávky.
 - ▶ Pokud se objeví příznaky poruchy krevního oběhu: Vyhledejte lékaře.
- Pokud během práce dojde k nárazu řezného nože na cizí předmět, může dojít k poškození tohoto předmětu nebo některých jeho částí, případně k jeho vymrštění vysokou rychlostí. Může tak dojít ke zranění osob a ke vzniku věcných škod.
 - ▶ Odstraňujte cizí předměty z pracovní oblasti.
- Řezný nůž se otáčí ještě po určitém krátkou dobu po uvolnění spínacího oblouku. Může dojít k vážnému zranění.
 - ▶ Počkejte, dokud se řezný nůž nezastaví.
- V případě, že otáčející se řezný nůž narazí na tvrdý předmět, mohou vzniknout jiskry. Jiskry mohou způsobit požár v okolí, kde se nacházejí snadno vznítitelné materiály nebo předměty. Může tak dojít k těžkému nebo smrtelnému zranění osob a ke vzniku věcných škod.

- ▶ Nepracujte v prostředí, ve kterém se nacházejí snadno vznítitelné materiály.
- Pokud je sekačka na trávu na šikmém povrchu, může se neplánovaně rozjet. Může tak dojít ke zranění osob a ke vzniku věcných škod.
 - ▶ Sekačku na trávu nechávejte stát pouze na rovné ploše, odkud se nemůže sama rozjet.
- Pokud jsou na vodicím držadle připevněné předměty, může se sekačka na trávu vlivem přidané zátěže převrátit. Může tak dojít ke zranění osob a ke vzniku věcných škod.
 - ▶ Na vodicí držadlo neupevňujte žádné předměty.

▲ NEBEZPEČÍ

- V případě práce v okolí elektrických vedení, která jsou pod napětím, může řezný nůž přijít do styku s těmito vedeními a způsobit jejich poškození. Může dojít k vážnému zranění nebo usmrcení uživatele.
 - ▶ Nepracujte v blízkosti elektrického vedení.
- Při práci za bouřky může být uživatel zasažen bleskem. Může dojít k vážnému zranění nebo usmrcení uživatele.
 - ▶ Při bouřce: Nepracujte.

4.8 Nabíjení

▲ VAROVÁNÍ

- Během nabíjení může být poškozená nebo defektní nabíječka nezvykle cítit nebo kouřit. Může dojít k úrazům osob a ke vzniku věcných škod.
 - ▶ Elektrickou vidlici vytáhněte ze zásuvky.
- Nabíječka se může při nedostatečném odvodu teploty přehřát a způsobit požár. Může tím dojít k těžkým úrazům či úmrtí osob a ke vzniku věcných škod.
 - ▶ Nabíječku ničím nezakrývat.

4.9 Elektrické připojení

Kontakt s konstrukčními díly vedoucími elektrický proud může vzniknout z těchto příčin:

- Je poškozen připojovací kabel nebo prodlužovací kabel.
- Elektrická vidlice připojovacího kabelu nebo prodlužovacího kabelu je poškozená.
- Zásuvka není správně nainstalovaná.

▲ NEBEZPEČÍ

- Kontakt s konstrukčními díly vedoucími elektrický proud může způsobit úraz elektrickým proudem. Uživatel může utrpět těžké nebo smrtelné zranění.

- ▶ Zajistěte, aby přípojovací kabel, prodlužovací kabel a jejich elektrické vidlice nebyly poškozeny.



Pokud je přípojovací kabel nebo prodlužovací kabel poškozen:

- ▶ Poškozeného místa se nedotýkejte.
- ▶ Vytáhněte elektrickou vidlici ze zásuvky.
- ▶ Přípojovacího kabelu, prodlužovacího kabelu a jejich elektrických vidlic se dotýkejte pouze suchýma rukama.
- ▶ Zasuňte elektrickou vidlici přípojovacího kabelu nebo prodlužovacího kabelu do správně nainstalované a zajištěné zásuvky s ochranným kontaktem.
- ▶ Připojte nabíječku přes proudový chránič (30 mA, 30 ms).
- Poškozený nebo nevhodný prodlužovací kabel může vést k zásahu elektrickým proudem. Může dojít k těžkým úrazům nebo usmrcení osob.
 - ▶ Používejte prodlužovací kabel se správným kabelovým průřezem, 20.5.

▲ VAROVÁNÍ

- Během nabíjení může nesprávné síťové napětí nebo nesprávná síťová frekvence vést k přepětí v nabíječce. Nabíječka může být poškozena.
 - ▶ Zajistěte, aby síťové napětí a síťová frekvence elektrické sítě souhlasily s údaji na výkonovém štítku nabíječky.
- Pokud je nabíječka připojena k vícenásobným zásuvkám, může během nabíjení dojít k přetížení elektrických součástí. Elektrické konstrukční díly se mohou zahřát a způsobit požár. Může tak dojít k těžkým úrazům či úmrtí osob a ke vzniku věcných škod.
 - ▶ Ujistěte se, že specifikace napájení na vícenásobné zásuvce nepřekračují specifikace uvedené na typovém štítku nabíječky a všech elektrických spotřebičů připojených k vícenásobné zásuvce.
- Nesprávně instalovaný přípojovací nebo prodlužovací kabel může být poškozen a existuje zde nebezpečí zakopnutí. Osoby mohou být zraněny a přípojovací nebo prodlužovací kabel může být poškozen.
 - ▶ Přípojovací kabel a prodlužovací kabel uložte, veďte a označte tak, aby o ně osoby nemohly zakopnout.
 - ▶ Přípojovací kabel a prodlužovací kabel veďte tak, aby nebyly napnuté nebo smotané.

- ▶ Přípojovací kabel a prodlužovací kabel veďte tak, aby nemohly být poškozeny, zlomeny, skřípnuty a neodíraly se.
- ▶ Přípojovací kabel a prodlužovací kabel chraňte před horkem, olejem a chemikáliemi.
- ▶ Přípojovací kabel a prodlužovací kabel veďte po suchém podkladu.
- Během práce se prodlužovací kabel zahřívá. Pokud teplo nemůže odcházet, může způsobit požár.
 - ▶ V případě použití kabelového bubnu: kabelový buben kompletně odviňte.
- Pokud jsou zdi vedeny elektrické kabely a trubky, může dojít při montáži nabíječky na zeď k jejich poškození. Kontakt s kabely vedoucími elektrický proud může vést k zásahu elektrickým proudem. Může dojít k těžkým úrazům osob a ke vzniku věcných škod.
 - ▶ Zajistěte, aby na plánovaném místě nebyly ve zdi vedeny žádné elektrické kabely a trubky.
- Pokud by nabíječka nebyla na zeď namontována tak, jak je to popsáno v tomto návodu k použití, může nabíječka nebo akumulátor spadnout dolů nebo se může nabíječka přes-přilíš zahřát. Může dojít k úrazům osob a ke vzniku věcných škod.
 - ▶ Nabíječku namontujte na zeď tak, jak je to popsáno v tomto návodu k použití.
- Pokud je nabíječka se vsazeným akumulátorem montována na zeď, může akumulátor z nabíječky vypadnout. Může dojít k úrazům osob a ke vzniku věcných škod.
 - ▶ Nejdříve na zeď připevněte nabíječku a pak vsadte akumulátor.

4.10 Přeprava

4.10.1 Sekačka na trávu

▲ VAROVÁNÍ

- Během přepravy se sekačka na trávu může převrátit nebo uvést do pohybu. Může tak dojít ke zranění osob a ke vzniku věcných škod.



- ▶ Vyjměte akumulátor.

- ▶ Sekačku na trávu zajistěte pomocí upínacích popruhů, řemenů nebo sítě tak, aby se nemohla převrátit ani pohybovat.

4.10.2 Akumulátor

▲ VAROVÁNÍ

- Akumulátor není chráněn proti všem okolním vlivům. Pokud je akumulátor vystaven určitým okolním vlivům, může být poškozen a může dojít ke vzniku věcných škod.
 - ▶ Poškozený akumulátor nepřepravujte.
- Během přepravy se může akumulátor převrátit nebo pohnout. Může dojít k úrazům osob a ke vzniku věcných škod.
 - ▶ Akumulátor v balení zabalte tak, aby se nemohl pohybovat.
 - ▶ Balení zajistěte tak, aby se nemohlo pohybovat.

4.10.3 Nabíječka

▲ VAROVÁNÍ

- Během přepravy se může nabíječka převrátit nebo pohnout. Může dojít k úrazům osob a ke vzniku věcných škod.
 - ▶ Vytáhněte elektrickou vidlici ze zásuvky.
 - ▶ Vyjměte akumulátor.
 - ▶ Nabíječku zajistěte upínacími popruhy, řemenem nebo sítkou tak, aby se nemohla převrátit ani pohnout.
- Připojovací kabel není určen k tomu, aby se za něj nabíječka nosila. Připojovací kabel a nabíječka tím mohou být poškozeny.
 - ▶ Připojovací kabel sviňte a připevněte na nabíječku.

4.11 Skladování

4.11.1 Sekačka na trávu

▲ VAROVÁNÍ

- Děti nedokážou rozpoznat a posoudit nebezpečí, která jsou se sekačkou na trávu spojena. Může dojít k vážnému zranění dětí.



- ▶ Vyjměte akumulátor.

- ▶ Sekačku na trávu uchovávejte mimo dosah dětí.
- Elektrické kontakty a kovové součásti sekačky na trávu mohou následkem působení vlhkosti korodovat. Sekačka na trávu se může poškodit.



- ▶ Vyjměte akumulátor.

- ▶ Sekačku na trávu uchovávejte v čistotě a suchu.

- V případě, že je během uložení akumulátor zasunutý, může se řezný nůž neúmyslně zapnout. Může dojít k vážnému zranění osob a ke vzniku věcných škod.



- ▶ Vyjměte akumulátor.

4.11.2 Akumulátor

▲ VAROVÁNÍ

- Děti nedokážou rozpoznat a posoudit nebezpečí, která jsou s akumulátorem spojena. Může dojít k vážnému zranění dětí.
 - ▶ Akumulátor uchovávejte mimo dosah dětí.
- Akumulátor není chráněn proti veškerým vlivům okolního prostředí. Pokud je akumulátor vystaven určitým vlivům okolního prostředí, může se nevratně poškodit.
 - ▶ Akumulátor uchovávejte v čistém a suchém prostředí.
 - ▶ Akumulátor uchovávejte v uzavřené místnosti.
 - ▶ Akumulátor uchovávejte odděleně od sekačky na trávu.
 - ▶ Pokud je akumulátor ponechán na nabíječce: Odpojte síťovou zástrčku a akumulátor uložte nabitý na 40 % až 60 % (svítí 2 zelené LED diody).
 - ▶ Akumulátor neskladujte mimo stanovené teplotní limity, [20.6].

4.11.3 Nabíječka

▲ VAROVÁNÍ

- Děti nemohou rozpoznat ani odhadnout nebezpečí hrozící nabíječkou. Může dojít k těžkým úrazům nebo usmrcení dětí.
 - ▶ Vytáhněte síťový konektor sítě.
 - ▶ Skladujte nabíječku mimo dosah dětí.
- Nabíječka není chráněna před všemi okolními vlivy. Pokud je nabíječka vystavena určitým okolním vlivům, může dojít k jejímu poškození.
 - ▶ Vytáhněte síťový konektor sítě.
 - ▶ Pokud je nabíječka příliš zahřátá: nechte ji vychladnout.
 - ▶ Skladujte nabíječku v čistém a suchém stavu.
 - ▶ Nabíječku skladujte v uzavřeném prostoru.
 - ▶ Nabíječku je třeba skladovat v rámci zadaných teplotních mezí, [20.6].
- Připojovací kabel není určen k tomu, aby se za něj nabíječka nosila či zavěšovala. Připojovací kabel a nabíječka tím mohou být poškozeny.

- ▶ Nabíječku berte a držte za těleso. K usnadnění nadzdvíhnutí nabíječky je na zadní straně nabíječky umístěna prohlubeň na ruku.
- ▶ Nabíječku zavěste na závěsný držák na zdi.

4.12 Čištění, údržba a opravy

▲ VAROVÁNÍ

- V případě, že je během čištění, údržby nebo opravy akumulátor zasunutý, může se řezný nůž neúmyslně zapnout. Může dojít k vážnému zranění osob a ke vzniku věcných škod.



- ▶ Vyměňte akumulátor.

- Použití agresivních čistících prostředků a čištění proudem vody nebo pomocí ostrých předmětů může způsobit poškození sekačky na trávu, řezného nože a akumulátoru. Pokud se čištění sekačky na trávu, řezného nože a akumulátoru neprovádí správným způsobem, nelze již zajistit bezpečnou funkci součástí a bezpečnostní zařízení mohou být vyřazena z činnosti. Může dojít k vážnému zranění.
 - ▶ Sekačku na trávu, řezný nůž a akumulátor čistíte způsobem, který je popsán v tomto návodu k použití.
- Pokud se údržba nebo oprava sekačky na trávu, řezného nože nebo akumulátoru neprovádí správným způsobem, nelze již zajistit bezpečnou funkci součástí a bezpečnostní zařízení mohou být vyřazena z činnosti. Tento stav může způsobit těžké zranění nebo usmrcení osob.
 - ▶ Údržbu nebo opravy sekačky na trávu a akumulátoru neprovádějte vlastními silami.
 - ▶ V případě, že je nutno provést údržbu nebo opravu sekačky na trávu nebo akumulátoru: Vyhledejte odborného prodejce výrobků STIHL.
 - ▶ Údržbu řezného nože provádějte způsobem, který je popsán v tomto návodu k použití.
- Při čištění, údržbě nebo opravě řezného nože může uživatel přijít do styku s ostrými řeznými hranami. Může dojít ke zranění uživatele.
 - ▶ Používejte ochranné rukavice.
- Při ostření se řezný nůž může silně zahřát.
 - ▶ Počkejte, až řezný nůž vychladne.
 - ▶ Používejte ochranné rukavice.

- Řezný nůž na sekačce na trávu se může pohybovat i tehdy, je-li motor vypnutý. Při údržbě řezného nože může dojít v důsledku pohyblivého se řezného nože ke zranění uživatele.
 - ▶ Buďte při práci opatrní.
 - ▶ Používejte ochranné rukavice.
- Řezný nůž na sekačce na trávu se může pohybovat. Při údržbě řezného nože může dojít k zachycení prstů uživatele mezi pohyblivým se řezným nožem a pevnými částmi sekačky na trávu.
 - ▶ Buďte při práci opatrní.
 - ▶ Používejte ochranné rukavice.

5 Příprava sekačky na trávu k použití

5.1 Příprava sekačky na trávu k použití

Před zahájením práce musí být provedeny následující kroky:

- ▶ Odstraňte obalový materiál a přepravní zajištění.
- ▶ Ujistěte se, že následující součásti jsou v bezpečném technickém stavu:
 - Sekačka na trávu, **11** 4.6.
 - Řezný nůž, **11** 4.6.2.
 - Akumulátor, **11** 4.6.3.
 - Nabíječka, **11** 4.6.4.
- ▶ Zkontrolujte akumulátor, **11** 11.3.
- ▶ Nabijte akumulátor na plnou kapacitu, **11** 6.2.
- ▶ Sekačku na trávu očistěte, **11** 16.2.
- ▶ Zkontrolujte řezný nůž, **11** 11.2.
- ▶ Vyklepte vodicí držadlo, **11** 8.1.
- ▶ Nastavte vodicí držadlo, **11** 8.3.
- ▶ V případě, že probíhá sečení a posečená tráva se má zachycovat do sběrného koše na trávu:
 - ▶ Odpojte nástavec, **11** 7.3.2.
 - ▶ Vyměňte mulčovací vložku, **11** 7.2.1.
 - ▶ Zavěste sběrný koš na trávu, **11** 7.1.2.
- ▶ V případě sekání a potřeby výhozu trávy stranou na zem:
 - ▶ Vyvěste sběrný koš na trávu, **11** 7.1.3.
 - ▶ Vložte mulčovací vložku, **11** 7.2.2.
 - ▶ Připojte nástavec, **11** 7.3.1.
- ▶ V případě mulčování:
 - ▶ Odpojte nástavec, **11** 7.3.2.
 - ▶ Vyvěste sběrný koš na trávu, **11** 7.1.3.
 - ▶ Vložte mulčovací vložku, **11** 7.2.2.
- ▶ Nastavte výšku sečení, **11** 12.2.
- ▶ Zkontrolujte ovládací prvky, **11** 11.1.

- Pokud tyto kroky nelze provést: Sekačku na trávu nepoužívejte a vyhledejte specializovaného prodejce výrobků STIHL.

6 Nabíjení akumulátoru a světla LED

6.1 Montáž nabíječky na zeď

Nabíječka může být montována na zeď.

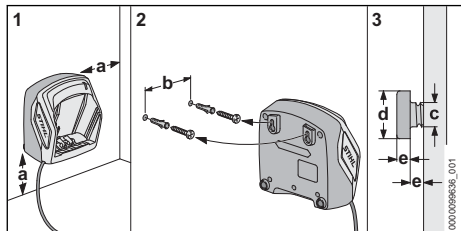

- Nabíječku namontujte na zeď tak, aby byly splněny níže uvedené podmínky:

- Je použit vhodný přípevňovací materiál.
- Nabíječka je ve vodorovné poloze. Jsou dodrženy následující rozměry:
 - a = nejméně 100 mm
 - b (pro AL 101) = 75 mm
 - b (pro AL 301) = 100 mm
 - b (pro AL 500) = 120 mm
 - c = 4,5 mm
 - d = 9 mm
 - e = 2,5 mm

6.2 Nabíjení akumulátoru

Délka doby nabíjení závisí na různých vlivech, např. na teplotě akumulátoru nebo na teplotě okolí. Aby se dosáhlo optimálního výkonu, dbejte na dodržování doporučených teplotních mezí, 19.20.7. Skutečná délka doby nabíjení se může odchylovat od uvedené délky doby nabíjení. Délka doby nabíjení je uvedena na adrese www.stihl.com/charging-times.

Když je elektrická vidlice zasunuta do zásuvky a akumulátor je vsazen do nabíječky, proces nabíjení se spustí automaticky. Po úplném nabití akumulátoru se nabíječka automaticky vypne.

Během nabíjení se akumulátor a nabíječka zahřívají.

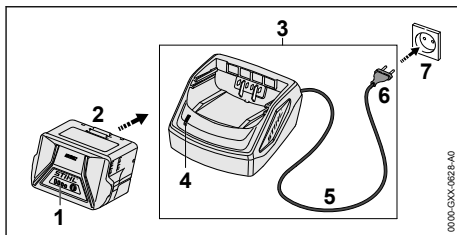

- Síťový konektor (6) zasuňte do dobře přístupné zásuvky (7). Nabíječka (3) provede detekční test. Světlo LED (4) svítí cca 1 vteřinu zeleně a cca 1 vteřinu červeně.
- Proveďte instalaci připojovacího kabelu (5).
- Akumulátor (2) vsadte do vodiček nabíječky (3) a až na doraz ho zamáčkněte. Světlo LED (4) svítí zeleně. Světla LED (1) svítí zeleně a akumulátor (2) se nabíjí.
- Pokud světlo LED (4) a světla LED (1) již nesvítí: akumulátor (2) je zcela nabitý a může se z nabíječky (3) vyjmout
- Pokud se nabíječka (3) již nebude používat: elektrickou vidlici (6) vytáhněte ze zásuvky (7).

6.3 Indikace stavu nabití

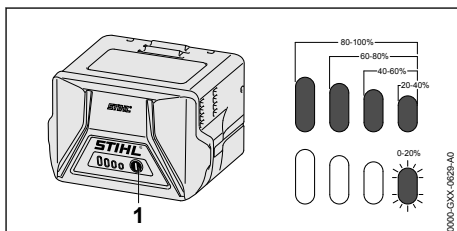

- Stisknout tlačítko (1). Světla LED svítí po dobu cca. 5 vteřin zeleně a udávají stav nabití.
- Pokud právě světlo LED bliká zeleně: akumulátor nabít.

6.4 LED na akumulátoru

LED mohou udávat stav nabití akumulátoru nebo signalizovat poruchy. LED mohou svítit nebo blikat zeleně nebo červeně.

Pokud LED svítí nebo blikají zeleně, udávají stav nabití.

- Pokud LED svítí nebo blikají červeně: Odstraňte poruchy, 19.1. Sekačka na trávu nebo akumulátor má poruchu.

6.5 LED na nabíječe

LED signalizuje stav nabíječky.

Pokud světlo LED svítí zeleně, akumulátor se nabíjí.

▶ Pokud světlo LED bliká červeně: odstranit závady.

V nabíječe je porucha.

7 Smontování sekačky na trávu

7.1 Sestavení, zavěšení a vyvěšení sběrného koše na trávu

7.1.1 Smontování sběrného koše na trávu

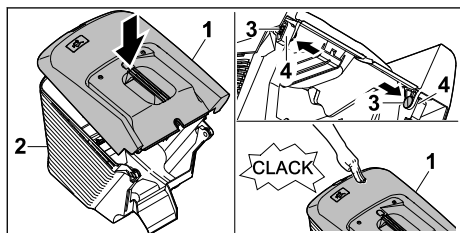

- ▶ Horní díl sběrného koše na trávu (1) nasadíte na spodní díl sběrného koše na trávu (2)
- ▶ Zatlačte čepy (3) zevnitř do otvorů (4).
- ▶ Zatlačte horní díl sběrného koše na trávu (1) směrem dolů.
Horní díl sběrného koše na trávu slyšitelně zaklapne.

7.1.2 Zavěšení sběrného koše na trávu

- ▶ Sekačku na trávu vypněte.
- ▶ Sekačku na trávu postavte na rovnou plochu.
- ▶ Pokud je připojen nástavec: Sundejte nástavec.
- ▶ Pokud je vložena mulčovací vložka: Vyjměte mulčovací vložku.

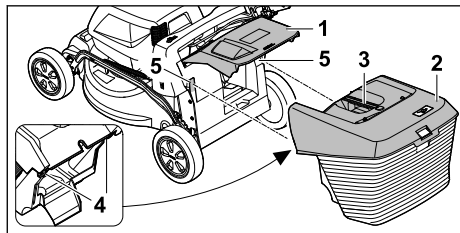

- ▶ Otevřete a podržte vyhadzovací klapku (1).
- ▶ Uchopte sběrný koš na trávu (2) za rukojeť (3) a zavěste jej z hora pomocí háků (4) do úchyty (5).

- ▶ Vyhadzovací klapku (1) položte na sběrný koš na trávu (2).

7.1.3 Vyvěšení sběrného koše na trávu

- ▶ Sekačku na trávu vypněte.
- ▶ Postavte sekačku na trávu na rovnou plochu.
- ▶ Vyhadzovací klapku otevřete a podržte.
- ▶ Sejměte sběrný koš na trávu pomocí rukojeti směrem nahoru.
- ▶ Zavřete vyhadzovací klapku.

7.2 Vyjmutí a vložení mulčovací vložky

7.2.1 Vyjmutí mulčovací vložky

- ▶ Vypněte sekačku na trávu a vyjměte akumulátor.
- ▶ Sekačku na trávu postavte na rovnou plochu.

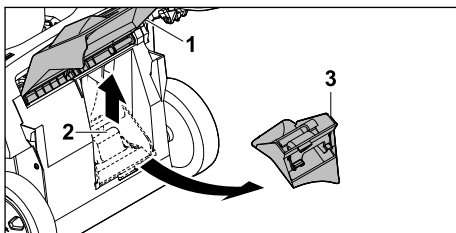

- ▶ Otevřete a podržte vyhadzovací klapku (1).
- ▶ Nadzvedněte aretační západku (2).
- ▶ Vyjměte mulčovací vložku (3) z výhozového kanálu.
- ▶ Zavřete vyhadzovací klapku (1).

7.2.2 Vložení mulčovací vložky

- ▶ Vypněte sekačku na trávu a vyjměte akumulátor.
- ▶ Sekačku na trávu postavte na rovnou plochu.

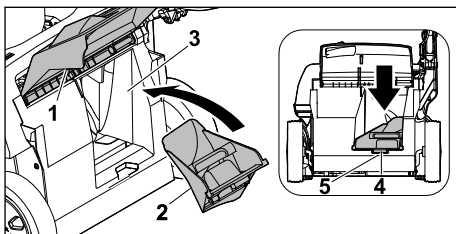

- ▶ Otevřete a podržte vyhadzovací klapku (1).
- ▶ Do vyhadzovacího kanálu (3) vsadte mulčovací vložku (2).
- ▶ Zatlačte západku (4) mulčovací vložky do prohlubně krytu (5).
Zajišťovací jazýček zapadne.
- ▶ Zavřete vyhadzovací klapku (1).

7.3 Nasazení a sejmutí nástavce

7.3.1 Připojení nástavce

- ▶ Vypněte sekačku na trávu a vyjměte akumulátor.
- ▶ Sekačku na trávu postavte na rovnou plochu.

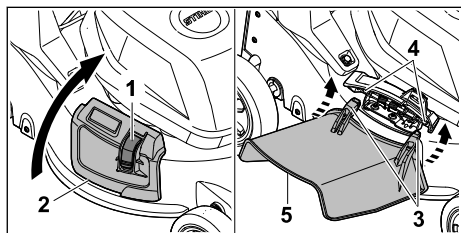

- ▶ Stiskněte pojistku (1) a přidržte ji.
- ▶ Boční vyhazovací klapku (2) otevřete a podržte.
- ▶ Hák (3) nasadíte zespodu na osu (4).
- ▶ Nasadíte boční výhozovou klapku (2) na nástavec (5).

7.3.2 Odpojení nástavce

- ▶ Vypněte sekačku na trávu a vyjměte akumulátor.
- ▶ Sekačku na trávu postavte na rovnou plochu.

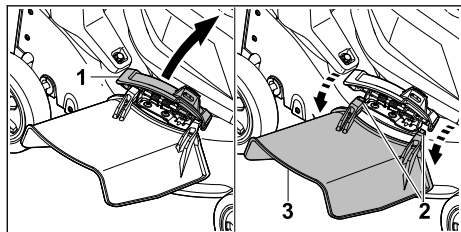

- ▶ Boční vyhazovací klapku (1) otevřete a podržte.
- ▶ Odpojte hák (2).
- ▶ Vyklopte nástavec (3) nahoru a vyjměte jej.
- ▶ Zavřete klapku bočního výhozu (1).

8 Nastavení sekačky na trávu pro uživatele

8.1 Vyklopení vodicího držadla

- ▶ Vypněte sekačku na trávu a vyjměte akumulátor.
- ▶ Sekačku na trávu postavte na rovnou plochu.

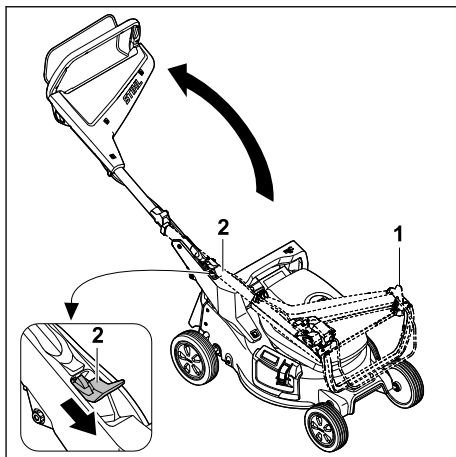

- ▶ Vodicí držadlo (1) pevně držte.
 - ▶ Páku (2) zatlačte směrem dolů a podržte.
 - ▶ Vyklopte vodicí držadlo (1).
 - ▶ Uvolněte páku (2).
- Vodicí držadlo slyšitelně zapadne na své místo.

8.2 Složení vodicího držadla

Při přepravě nebo uskladnění lze vodicí držadlo kvůli úspoře místa složit.

- ▶ Vypněte sekačku na trávu a vyjměte akumulátor.
- ▶ Sekačku na trávu postavte na rovnou plochu.

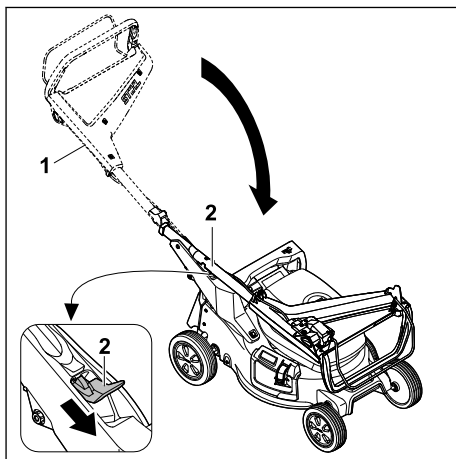

- ▶ Vodicí držadlo (1) pevně držte.
 - ▶ Páku (2) zatlačte směrem dolů a podržte.
 - ▶ Složení vodicího držadla (1).
 - ▶ Uvolněte páku (2).
- Vodicí držadlo slyšitelně zapadne na své místo.

8.3 Nastavení vodícího držadla

- ▶ Vypněte sekačku na trávu a vyjměte akumulátor.
- ▶ Sekačku na trávu postavte na rovnou plochu.

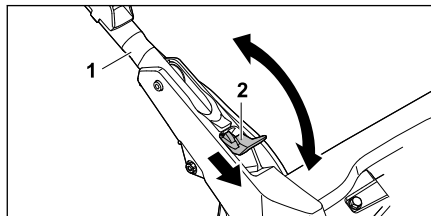

- ▶ Vodící držadlo (1) pevně držte.
- ▶ Páku (2) zatlačte směrem dolů a podržte.
- ▶ Nastavte vodící držadlo (1) do požadované polohy a ujistěte se, že vodící držadlo opět zcela zapadne.
- ▶ Uvolněte páku (2).

9 Vsazení a vyjmutí akumulátoru

9.1 Vložení akumulátoru

- ▶ Sekačku na trávu postavte na rovnou plochu.

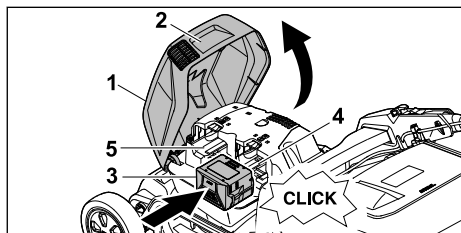

- ▶ Uchopte klapku (1) za rukojeť (2), otevřete ji až na doraz a podržte ji.
- ▶ Akumulátor (3) zatlačte až na doraz do přihrádky na akumulátor 1 (4). Akumulátor slyšitelně zaklapne a zajistí se.
- ▶ V případě, že přepravujete druhý akumulátor: Zasuňte akumulátor do přihrádky na akumulátor 2 (5). Akumulátor slyšitelně zaklapne a zajistí se.
- ▶ Zavřete klapku (1).

9.2 Vyjmutí akumulátoru

- ▶ Sekačku na trávu postavte na rovnou plochu.

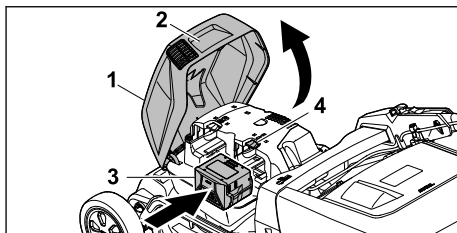

- ▶ Uchopte klapku (1) za rukojeť (2), otevřete ji až na doraz a podržte ji.
- ▶ Pevně držte baterii (3) a stiskněte aretační páku (4). Akumulátor je odjištěn.
- ▶ Vyjměte akumulátor (3).
- ▶ Zavřete klapku (1).

10 Zapnutí a vypnutí sekačky na trávu

10.1 Zapnutí řezného nože

- ▶ Sekačku na trávu nepřevracete.
- ▶ Sekačku na trávu postavte na rovnou plochu.

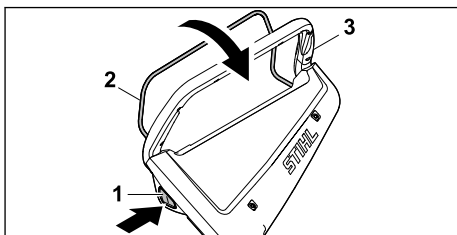

- ▶ Pravou rukou stiskněte blokovací knoflík (1) a podržte jej stisknutý.
- ▶ Levou rukou přitáhněte spínací oblouk (2) až na doraz ve směru k vodícímu držadlu (3) a s palcem ruky obepínajícím vodící držadlo (3) je podržte. Řezný nůž se otáčí.
- ▶ Uvolněte blokovací knoflík (1).
- ▶ Pravou rukou pevně držte vodící držadlo (3) a spínací oblouk (2) tak, aby palec ruky obepnul vodící držadlo (3).

10.2 Vypnutí řezného nože

- ▶ Uvolněte spínací oblouk.
- ▶ Počkejte, dokud se řezný nůž nezastaví.
- ▶ Pokud se řezný nůž nadále otáčí: Vyjměte akumulátor a vyhledejte odborného prodejce výrobců STIHL. Sekačka na trávu je vadná.

11 Kontrola sekačky na trávu

11.1 Vyzkoušení ovládacích prvků

Blokovací knoflík a spínací oblouk

- ▶ Vyměňte akumulátor.
- ▶ Stiskněte a opět uvolněte blokovací knoflík.
- ▶ Přitáhněte spínací oblouk zcela ve směru k vodicímu držadlu a opět jej uvolněte.
- ▶ Pokud blokovací knoflík nebo spínací oblouk mají obtížný chod nebo se nevracejí účinkem pružiny do výchozí polohy: Sekačku na trávu nepoužívejte a vyhledejte odborného prodejce výrobků STIHL.

Blokovací knoflík nebo spínací oblouk je vadný.

Zapnutí řezného nože



- ▶ Vložte akumulátor.
- ▶ Pravou rukou stiskněte blokovací knoflík a držte jej stisknutý.
- ▶ Levou rukou přitáhněte spínací oblouk až na doraz ve směru k vodicímu držadlu a s palcem ruky obemkajícím vodicí držadlo jej podržte. Řezný nůž se otáčí.
- ▶ Pokud červeně blikají 3 LED: vyjměte akumulátor a vyhledejte odborného prodejce výrobků STIHL. Sekačka na trávu má poruchu.
- ▶ Uvolněte blokovací knoflík a spínací oblouk. Po uplynutí krátké doby se řezný nůž přestane otáčet.
- ▶ Pokud se řezný nůž nadále otáčí: vyjměte akumulátor a vyhledejte odborného prodejce výrobků STIHL. Sekačka na trávu je vadná.

11.2 Kontrola řezného nože

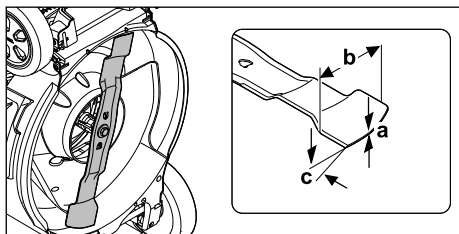
- ▶ Vypněte sekačku na trávu a vyjměte akumulátor.
- ▶ Odstavte sekačku na trávu,  16.1.



- ▶ Změřte následující:
 - tloušťku a
 - šířku b
 - úhel ostří c

- ▶ V případě, že není splněn požadavek na minimální šířku nebo minimální tloušťku: vyměňte řezný nůž,  20.2.
- ▶ Pokud není dodržen úhel ostří: naostřete řezný nůž,  20.2.
- ▶ Pokud přetrvávají nejasnosti: Vyhledejte specializovaného prodejce výrobků STIHL.

11.3 Kontrola akumulátoru

- ▶ Stisknout tlačítko na akumulátoru. Světla LED svítí nebo blikají.
- ▶ Pokud světla LED nesvítí nebo neblíkají: akumulátor nepoužívat a vyhledat odborného prodejce výrobků STIHL. V akumulátoru je porucha.

12 Práce se sekačkou na trávu

12.1 Držení a vedení sekačky na trávu



- ▶ Vodicí držadlo je třeba pevně držet oběma rukama tak, že ho palce obepínají.

12.2 Nastavení výšky sečení

Lze nastavovat 7 výšek sečení:

- 20 mm = poloha 1
- 30 mm = poloha 2
- 40 mm = poloha 3
- 55 mm = poloha 4
- 70 mm = poloha 5
- 85 mm = poloha 6
- 100 mm = poloha 7

Tyto polohy jsou uvedeny na sekačce na trávu.

Nastavení výšky sečení

- ▶ Sekačku na trávu vypněte. Řezný nůž se nesmí otáčet.
- ▶ Sekačku na trávu postavte na rovnou plochu.

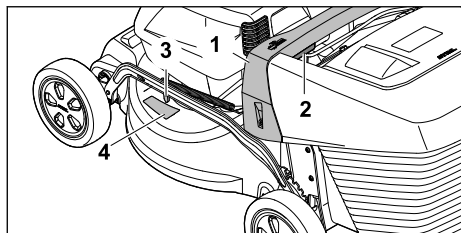

- ▶ Sekačku na trávu pevně podržte za rukojeť (1).
- ▶ Stiskněte páku (2) a podržte ji.
- ▶ Nastavte sekačku na trávu zvedáním a spuštěním do požadované polohy. Aktuální výšku sečení můžete zjistit na ukazateli výšky sečení (3) pomocí značky (4).
- ▶ Uvolněte páku (2).
Sekačka na trávu zaaretuje zvolenou polohu.

12.3 Sekání a mulčování

Sekačka je vybavena víceúčelovým nožem a lze ji používat k sečení nebo mulčování.

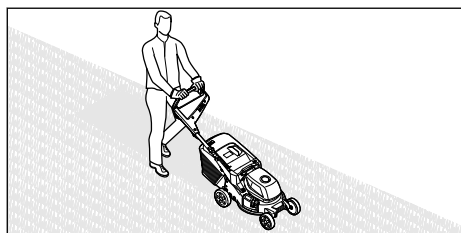

- ▶ Sekačkou na trávu pohybujte pomalu dopředu a mějte ji pod kontrolou.
- ▶ Pokud při sekání nebo mulčování dojde k zasažení cizího předmětu a řezný nůž se zablokuje:
 - ▶ Vypněte sekačku na trávu a vyjměte akumulátor.
 - ▶ Ujistěte se, že se všechny pohyblivé části zcela zastavily.
 - ▶ Sekačku na trávu zkontrolujte.
 - ▶ Pokud je nutná oprava: Vyhledejte specializovaného prodejce výrobků STIHL.
- ▶ V případě, že sekačka na trávu začne nepříjemně vibrovat:
 - ▶ Vypněte sekačku na trávu a vyjměte akumulátor.
 - ▶ Sekačku na trávu zkontrolujte.
 - ▶ Zkontrolujte, zda jsou všechny matice, čepy a šrouby pevně utažené.
 - ▶ Pokud je nutná oprava: Vyhledejte specializovaného prodejce výrobků STIHL.

Pro dosažení optimálního výkonu dodržujte doporučené teplotní rozsahy, 20.7.

12.4 Vyprázdnění sběrného koše na trávu

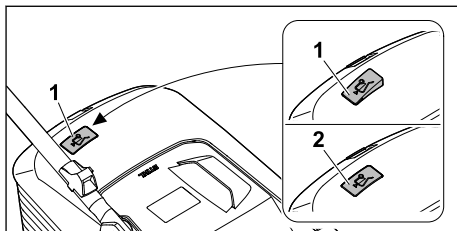

Proud vzduchu, který vzniká rotací řezného nože, zvedá indikátor naplnění (1). S naplněním sběrného koše na trávu proud vzduchu zeslábné. Pokud je proud vzduchu příliš slabý, klesne indikátor naplnění (2) do klidového stavu. To znamená, že je nutné sběrný koš na trávu vyprázdnit.

Indikátor naplnění spolehlivě funguje pouze při optimálním proudu vzduchu. Proud vzduchu a funkce indikátoru naplnění mohou negativně ovlivňovat vnější vlivy, jako je mokrá, hustá nebo vysoká tráva, nízké stupně výšky sečení, znečištění a podobně.

- ▶ Pokud indikátor naplnění klesne do klidového stavu: vyprázdňte sběrný koš na trávu.
- ▶ Sekačku na trávu vypněte.
- ▶ Sundejte sběrný koš na trávu.

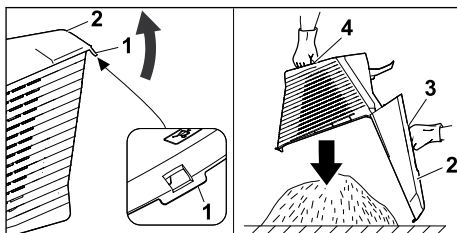

- ▶ Otevřete uzavírací příložku (1).
- ▶ Horní díl sběrného koše (2) vyklopte pomocí rukojeti (3) nahoru a držte.
- ▶ Druhou rukou pevně přidržujte dolní rukojeť (4).
- ▶ Vyprázdňte sběrný koš na trávu.
- ▶ Sběrný koš na trávu zaklapněte.
- ▶ Zavěste sběrný koš na trávu.

13 Po skončení práce

13.1 Po ukončení práce

- ▶ Vypněte sekačku na trávu a vyjměte akumulátor.
- ▶ Pokud je sekačka na trávu mokrá: nechte sekačku na trávu uschnout.
- ▶ Pokud je akumulátor mokrý nebo vlhký: nechte akumulátor uschnout, **20.7.**
- ▶ Sekačku na trávu vyčistěte.
- ▶ Akumulátor očistěte.

14 Přeprava

14.1 Přeprava sekačky na trávu

- ▶ Při přesunu sekačky na trávu na sečenou plochu a zpět:
 - ▶ Sekačku na trávu vypněte.
 - ▶ Řezný nůž se nesmí otáčet.
 - ▶ Vyjměte akumulátor.
- ▶ Pokud je nutné sekačku na trávu kvůli přesunu po jiných než travnatých plochách naklopit:
 - ▶ Sekačku na trávu vypněte.
 - ▶ Řezný nůž se nesmí otáčet.
 - ▶ Vyjměte akumulátor.

Pohyb se sekačkou na trávu

- ▶ Sekačkou na trávu pohybujte pomalu dopředu a mějte ji pod kontrolou.

Přenášení sekačky na trávu

- ▶ Sekačku na trávu vypněte.
- ▶ Vyjměte akumulátor.
- ▶ Používejte ochranné rukavice.
- ▶ Sundejte sběrný koš na trávu.
- ▶ Sundejte nástavec.

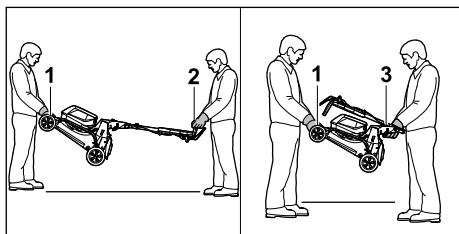

- ▶ V případě, že sekačku na trávu přenášíte s rozloženým vodicím držadlem:
 - ▶ Sekačku na trávu je třeba přenášet tak, že ji oběma rukama pevně drží jedna osoba za transportní držadlo (1) a druhá osoba za vodicí držadlo (2).
 - ▶ Sekačku na trávu musí zvedat a přenášet dvě osoby.
- ▶ V případě, že sekačku na trávu přenášíte se složeným vodicím držadlem:
 - ▶ Vodicí držadlo složte, **8.2.**

- ▶ Sekačku na trávu je třeba přenášet tak, že ji oběma rukama pevně drží jedna osoba za transportní držadlo (1) a druhá osoba za rukojeť (3).
- ▶ Sekačku na trávu musí zvedat a přenášet dvě osoby.

Přeprava sekačky na trávu vozidlem

- ▶ Zajistěte stojící sekačku na trávu tak, aby se nemohla převrátit ani pohnout.

14.2 Přeprava akumulátoru

- ▶ Vypněte sekačku na trávu a vyjměte akumulátor.
- ▶ Ujistěte se, že akumulátor je v bezpečném technickém stavu.
- ▶ Akumulátor zabalte tak, aby se v obalu nemohl pohybovat.
- ▶ Zajistěte obal proti pohybu.

Na akumulátor se vztahují požadavky, které jsou kladeny na přepravu nebezpečného zboží. Akumulátor je klasifikován jako UN 3480 (lithium-iontové baterie) a byl přezkoušen podle části III, pododstavce 38.3 příručky UN „Zkoušky a kritéria“.

Přepravní předpisy naleznete na adrese www.stihl.com/safety-data-sheets.

14.3 Přeprava nabíječky

- ▶ Vytáhněte elektrickou vidlici ze zásuvky.
- ▶ Vyjměte akumulátor.
- ▶ Připojovací kabel sviňte a připevněte na nabíječku.
- ▶ Pokud se bude nabíječka přepravovat ve vozidle: nabíječku zajistěte upínacími popruhy, řemenem nebo sítkou tak, aby se nemohla převrátit ani pohnout.

15 Skladování

15.1 Uskladnění sekačky na trávu

- ▶ Vypněte sekačku na trávu a vyjměte akumulátor.
- ▶ Sekačku na trávu nechte vychladnout.
- ▶ Vyprázdněte sběrný koš na trávu.
- ▶ Sekačku na trávu uskladněte tak, aby byly splněny následující podmínky:
 - Sekačka na trávu je mimo dosah dětí.
 - Sekačka na trávu je čistá a suchá.
 - Sekačka na trávu se nemůže převrátit.
 - Sekačka na trávu se nemůže dát do pohybu.

15.2 Skladování

Sekačku lze složit a ušetřit tak místo při skladování.

- ▶ Sekačku na trávu postavte na rovnou plochu.
- ▶ Sundejte sběrný koš na trávu.
- ▶ Nastavte výšku sečení do nevyšší polohy.  12.2

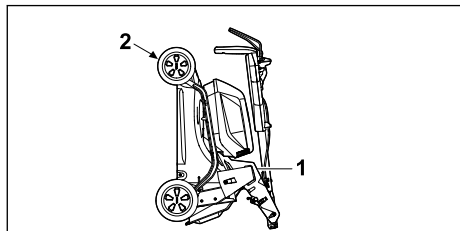

- ▶ Složte vodící držadlo.  8.2
- ▶ Sekačku na trávu držte pevně jednou rukou za rukojeť (1), druhou rukou za transportní držadlo (2) a překlotejte ji dozadu.

15.3 Uchovávání akumulátoru

Společnost STIHL doporučuje uchovávat akumulátor nabitý na 40 % až 60 % (2 zelené svítící LED).

- ▶ Akumulátor uchovávejte tak, aby byly splněny následující podmínky:
 - Akumulátor je mimo dosah dětí.
 - Akumulátor je čistý a suchý.
 - Akumulátor se nachází v uzavřené místnosti.
 - Akumulátor je uchováván odděleně od sekačky na trávu.
 - Pokud je akumulátor ponechán na nabíječce: Odpojte síťovou zástrčku a akumulátor uložte nabitý na 40 % až 60 % (svítí 2 zelené LED diody).
 - Akumulátor neskladuje mimo stanovené teplotní limity,  20.6.

UPOZORNĚNÍ

- Pokud se akumulátor neskladuje tak, jak je popsáno v tomto návodu k použití, může dojít k jeho hlubokému vybití, a tím k nevratnému poškození.
 - ▶ Vybitý akumulátor před uložením nabijte. Společnost STIHL doporučuje uchovávat akumulátor nabitý na 40 % až 60 % (2 zelené svítící LED).
 - ▶ Akumulátor uchovávejte odděleně od sekačky na trávu.

15.4 Skladování nabíječky

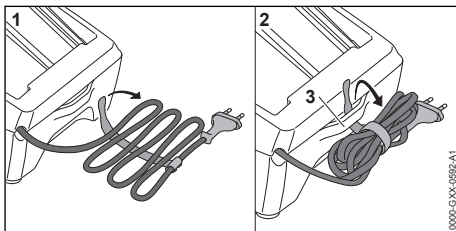

- ▶ Vytáhněte síťový konektor ze zásuvky.



- ▶ Sviňte připojovací kabel a připevněte jej na nabíječku.
- ▶ Skladujte nabíječku tak, aby byly splněny níže uvedené podmínky:
 - Nabíječka je mimo dosah dětí.
 - Nabíječka je čistá a suchá.
 - Nabíječka je v uzavřeném prostoru.
 - Nabíječka není zavěšená za připojovací kabel nebo za držák (3) pro připojovací kabel.
 - Nabíječku neskladujte mimo udávané teplotní rozsahy,  20.6.

16 Čištění

16.1 Postavení sekačky na trávu

- ▶ Vypněte sekačku na trávu a vyjměte akumulátor.
- ▶ Sekačku na trávu postavte na rovnou plochu.
- ▶ Sundejte sběrný koš na trávu.
- ▶ Nastavte výšku sečení do nevyšší polohy,  12.2
- ▶ Nastavte vodící držadlo do nejnižší polohy,  8.3.

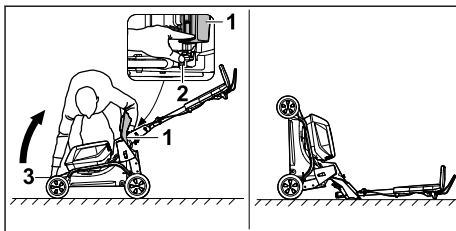

- ▶ Umístěte vpravo od přístroje.
 - ▶ Otevřete a podržte vyhazovací klapku (1).
 - ▶ Levou rukou zatlačte páku (2) směrem dolů a podržte ji.
 - ▶ Sekačku na trávu uchopte pravou rukou pevně za přepravní rukojeť (3) a postavte zvednutím směrem dozadu.
- Sekačka je stabilní a lze ji vyčistit.

16.2 Čištění sekačky na trávu

- ▶ Vypněte sekačku na trávu a vyjměte akumulátor.
- ▶ K čištění sekačky na trávu použijte vlhkou tkaninu.
- ▶ Vyhazovací kanál čistěte měkkým kartáčem nebo vlhkou tkaninou.
- ▶ Odstraňte cizí tělesa z přihrádky na akumulátor a očistěte ji vlhkou tkaninou.
- ▶ K čištění elektrických kontaktů v přihrádce na akumulátor použijte štětec nebo měkký kartáč.
- ▶ K vycištění větracích otvorů použijte štětec.
- ▶ Sekačku na trávu postavte.
- ▶ Oblast okolo řezného nože i samotný řezný nůž očistěte pomocí dřevěné tyče, měkkého kartáče nebo vlhké tkaniny.

UPOZORNĚNÍ

- Čištění vysokotlakým čističem nebo vodními tryskami může stroj poškodit.
 - ▶ Stroj nečistěte vysokotlakým čističem nebo proudem vody.

16.3 Čištění akumulátoru

- ▶ Akumulátor vyčistit vlhkým hadrem.

16.4 Čištění nabíječky

- ▶ Vytáhněte síťový konektor ze zásuvky.
- ▶ Nabíječku vyčistěte vlhkým hadrem.
- ▶ Vyčistěte větrací štěrby štětcem.
- ▶ Elektrické kontakty nabíječky vyčistěte štětcem nebo měkkým kartáčem.

17 Údržba

17.1 Demontáž a montáž řezného nože

17.1.1 Demontáž nože

- ▶ Vypněte sekačku a vyjměte akumulátor.
- ▶ Sekačku odstavte.

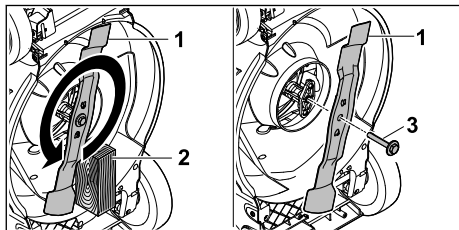

- ▶ Zablokujte nůž (1) pomocí kusu dřeva (2).
- ▶ Šroub s podložkou (3) vyšroubujte ve směru šípky a vyjměte.
- ▶ Sundejte nůž (1).
- ▶ Šroub s podložkou (3) zlikvidujte.

Při montáži nože (1) použijte nový šroub a novou podložku.

17.1.2 Montáž nože

- ▶ Vypněte sekačku a vyjměte akumulátor.
- ▶ Sekačku odstavte.

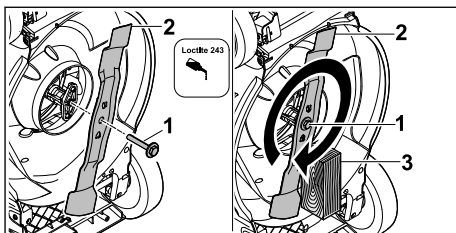

- ▶ Na závit šroubu s podložkou (1) naneste zajišťovač závitů Loctite 243.
- ▶ Řezný nůž (2) nasadte tak, aby výstupky na dosedací ploše zapadly do vybrání.
- ▶ Našroubujte šroub s podložkou (1).
- ▶ Zablokujte nůž (2) pomocí kusu dřeva (3).
- ▶ Šroub s podložkou (1) utáhněte momentem 60 Nm.

17.2 Ostření a vyvažování řezného nože

Správné ostření a vyvažování řezného nože vyžaduje značnou zručnost.

Společnost STIHL doporučuje, aby provádění postupů ostření a vyvažování řezného nože bylo svěřováno odbornému prodejci výrobků STIHL.

Aktuální adresy specializovaných prodejců získáte u příslušného zastoupení STIHL v dané zemi na adrese www.stihl.com.

VAROVÁNÍ

- Rezné hrany řezného nože jsou ostré. Uživatel se může pořezat.
 - ▶ Používejte ochranné rukavice.
- ▶ Vypněte sekačku na trávu a vyjměte akumulátor.
- ▶ Sekačku na trávu postavte.
- ▶ Vymontujte řezný nůž.
- ▶ Proveďte naostření řezného nože. Při tomto postupu je nutno dodržet úhel ostří a provádět ochlazování řezného nože, 20.2. Během ostření nesmí docházet k modrání materiálu řezného nože.
- ▶ Namontujte řezný nůž.
- ▶ Pokud přetrvávají nejasnosti: Vyhleďte odborného prodejce výrobků STIHL.

18 Oprava

18.1 Oprava sekačky na trávu

Uživatel nemůže provádět opravy sekačky na trávu a řezného nože vlastními silami.

- ▶ V případě, že dojde k poškození sekačky na trávu nebo nože: Sekačku na trávu nebo nůž nepoužívejte a vyhledejte odborného prodejce výrobků STIHL.
- ▶ V případě, že jsou štítky s bezpečnostními upozorněními nečitelné nebo poškozené: Nechejte štítky s bezpečnostními upozorně-

ními vyměnit odborným prodejcem výrobků STIHL.

18.2 Údržba a opravy nabíječky

Na nabíječce nemusí být prováděny žádné údržbářské úkony a nemůže být opravována.

- ▶ Pokud je nabíječka defektní nebo poškozená: nabíječku vyměňte.
- ▶ Pokud je přípojovací kabel defektní nebo poškozený: nabíječku nepoužívejte a přípojovací kabel nechejte vyměnit u odborného prodejce výrobků STIHL.

19 Odstranění poruch

19.1 Odstraňování poruch sekačky na trávu nebo akumulátoru

Porucha	LED na akumulátoru	Příčina	Opatření
Sekačka na trávu se po zapnutí nerozbíhá.	1 LED bliká zeleně.	Stav nabití akumulátoru je příliš nízký.	▶ Nabíjejte akumulátor podle návodu k použití nabíječek STIHL. AL 101, 301, 500 .
	1 kontrolka LED svítí červeně.	Akumulátor je příliš teplý nebo příliš studený.	▶ Vyměňte akumulátor. ▶ Akumulátor nechte vychladnout nebo zahřát.
	3 LED blikají červeně.	Sekačka na trávu má poruchu.	▶ Vyměňte akumulátor. ▶ Očistěte elektrické kontakty v přihrádce na akumulátor. ▶ Vložte akumulátor. ▶ Sekačku na trávu zapněte. ▶ Pokud nadále červeně blikají 3 LED: Sekačku na trávu nepoužívejte a vyhledejte specializovaného prodejce výrobků STIHL.
	3 LED svítí červeně.	Sekačka na trávu je příliš teplá.	▶ Vyměňte akumulátor. ▶ Sekačku na trávu nechte vychladnout.
	4 LED blikají červeně.	Vyskytla se porucha akumulátoru.	▶ Vyměňte akumulátor a znovu jej vložte. ▶ Sekačku na trávu zapněte. ▶ Pokud nadále červeně blikají 4 LED: Akumulátor nepoužívejte a vyhledejte specializovaného prodejce výrobků STIHL.
		Elektrické spojení mezi sekačkou na trávu a akumulátorem je přerušeno.	▶ Vyměňte akumulátor. ▶ Očistěte elektrické kontakty v přihrádce na akumulátor. ▶ Vložte akumulátor.
		Sekačka na trávu nebo akumulátor jsou vlhké.	▶ Vyměňte akumulátor. ▶ Sekačku na trávu očistěte. ▶ Sekačku na trávu nebo akumulátor nechte uschnout,  20.7.
		Pohyb řezného nože má příliš velký odpor.	▶ Nastavte větší výšku sečení. ▶ Sekačku na trávu zapínejte v nižší trávě.
		Oblast okolo řezného nože je ucpaná.	▶ Sekačku na trávu očistěte.
Sekačka na trávu se během provozu vypíná.	3 LED svítí červeně.	Sekačka na trávu je příliš teplá.	▶ Vyměňte akumulátor. ▶ Sekačku na trávu nechte vychladnout. ▶ Sekačku na trávu očistěte.

Porucha	LED na akumulátoru	Příčina	Opatření
			<ul style="list-style-type: none"> ▶ Sekačku na trávu nezapínejte příliš často během krátké doby. ▶ Nastavte větší výšku sečení. ▶ Sekejte nižší trávu.
		Řezný nůž je blokován.	<ul style="list-style-type: none"> ▶ Vyměňte akumulátor. ▶ Sekačku na trávu očistěte.
		Vyskytla se elektrická porucha.	<ul style="list-style-type: none"> ▶ Vyměňte akumulátor a znovu jej vložte. ▶ Sekačku na trávu zapněte.
Sekačka na trávu při provozu silně vibruje.		Šroub řezného nože je povolný.	<ul style="list-style-type: none"> ▶ Šroub pevně utáhněte.
		Řezný nůž není správně vyvážený.	<ul style="list-style-type: none"> ▶ Proveďte vyvážení a naostření řezného nože.
Provozní doba sekačky na trávu je příliš krátká.		Akumulátor není nabitý na plnou kapacitu.	<ul style="list-style-type: none"> ▶ Nabíjejte akumulátor na plnou kapacitu podle návodu k použití nabíječek STIHL. AL 101, 301, 500 .
		Je překročena doba životnosti akumulátoru.	<ul style="list-style-type: none"> ▶ Vyměňte akumulátor.
		Oblast okolo řezného nože je ucpaná.	<ul style="list-style-type: none"> ▶ Sekačku na trávu očistěte.
		Řezný nůž je tupý nebo opotřebovaný.	<ul style="list-style-type: none"> ▶ Proveďte vyvážení a naostření řezného nože.
		Pohyb řezného nože má příliš velký odpor.	<ul style="list-style-type: none"> ▶ Nastavte větší výšku sečení. ▶ Sekejte nižší trávu.
Akumulátor se vzpříčil při vkládání do přihrádky.		Vodítka nebo elektrické kontakty v přihrádce na akumulátor jsou znečištěné.	<ul style="list-style-type: none"> ▶ Sekačku na trávu očistěte.
Po vložení akumulátoru do nabíječky se nezahájí nabíjení.	1 kontrolka LED svítí červeně.	Akumulátor je příliš teplý nebo příliš studený.	<ul style="list-style-type: none"> ▶ Vyměňte akumulátor. ▶ Akumulátor nechte vychladnout nebo zahřát.
Tráva je sečena nepravidelně nebo na trávniku zůstávají žlutá místa.		Řezný nůž je tupý nebo opotřebovaný.	<ul style="list-style-type: none"> ▶ Proveďte vyvážení a naostření řezného nože.
		Pohyb řezného nože má příliš velký odpor.	<ul style="list-style-type: none"> ▶ Nastavte větší výšku sečení. ▶ Sekejte nižší trávu.

19.2 Odstranění poruch nabíječky

Pokud není akumulátor nabíjený a LED na nabíječce svítí červeně, je elektrické spojení mezi nabíječkou a akumulátorem přerušeno.

- ▶ Akumulátor vyjmout.
- ▶ Elektrické kontakty na nabíječce vyčistit.
- ▶ Akumulátor vsadit.
- ▶ Pokud není akumulátor i nadále ještě nabíjen a LED na nabíječce bliká červeně: nabíječku

nepoužívat a vyhledat odborného prodejce výrobků STIHL.

V nabíječce je porucha.

20 Technická data

20.1 Sekačka na trávu STIHL RMA 243.3, RMA 248.3, RMA 253.3

– Vhodný akumulátor: STIHL AK

- Hmotnost se sběrným košem na trávu a bez akumulátoru:
 - RMA 243.3: 26 kg
 - RMA 248.3: 27 kg
 - RMA 253.3: 28 kg
- Hmotnost (m) se sběrným košem na trávu a akumulátory STIHL AK 30 S:
 - RMA 243.3: 28 kg
 - RMA 248.3: 29 kg
 - RMA 253.3: 30 kg
- Maximální objem sběrného koše na trávu:
 - RMA 243.3, RMA 248.3: 52 l
 - RMA 253.3: 55 l
- Šířka záběru při sečení:
 - RMA 243.3: 41 cm
 - RMA 248.3: 46 cm
 - RMA 253.3: 51 cm
- Otáčky (n):
 - RMA 243.3, RMA 248.3: 3000 /min
 - RMA 253.3: 2700 /min
- Stupeň elektrické ochrany krytem: IPX4

Doba běhu je uvedena na adrese www.stihl.com/battery-life.

20.2 Řezný nůž

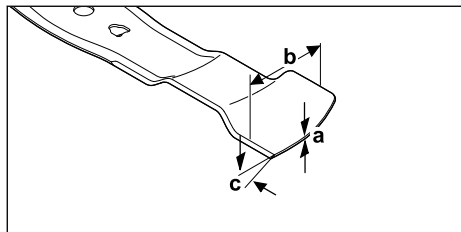

- Minimální tloušťka a: 1,6 mm
- minimální šířka b: 55 mm
- Úhel ostří c: 30°

20.3 Akumulátor STIHL AK

- Akumulátorová technologie: lithium-iontový
- napětí: 36 V
- kapacita v Ah: viz výkonový štítek
- obsah energie ve Wh: viz výkonový štítek
- hmotnost v kg: viz výkonový štítek

20.4 Nabíječka STIHL AL 101

- Jmenovité napětí: viz výkonový štítek
- Frekvence: viz výkonový štítek
- Jmenovitý výkon: viz výkonový štítek
- Nabíjecí proud: viz výkonový štítek

Délky dob nabíjení jsou uvedeny na adrese www.stihl.com/charging-times.

20.5 Prodlužovací kabely

Pokud se používá prodlužovací kabel, musejí mít jeho žíly v závislosti na napětí a na délce prodlužovacího kabelu nejméně níže uvedené průřezy:

Pokud je jmenovité napětí na výkonovém štítku 220 V až 240 V:

- délka kabelu do 20 m: AWG 15 / 1,5 mm²
- délka kabelu 20 m až 50 m: AWG 13 / 2,5 mm²

Pokud je jmenovité napětí na výkonovém štítku 100 V až 127 V:

- délka kabelu do 10 m: AWG 14 / 2,0 mm²
- délka kabelu 10 m až 30 m: AWG 12 / 3,5 mm²

20.6 Teplotní limity



VAROVÁNÍ

- Akumulátor není chráněn proti veškerým vlivům okolního prostředí. V případě, že je akumulátor vystaven určitým vlivům okolního prostředí, může vzplanout nebo vybuchnout. Může dojít k vážnému zranění osob a ke vzniku věcných škod.
 - ▶ Akumulátor nenabíjejte při teplotě nižší než -20 °C a vyšší než +50 °C.
 - ▶ Sekačku na trávu ani akumulátor nepoužívejte při teplotách nižších než -20 °C a vyšších než +50 °C.
 - ▶ Sekačku na trávu ani akumulátor neskladujte při teplotách nižších než -20 °C a vyšších než +70 °C.

20.7 Doporučené teplotní rozsahy

Pro optimální výkon sekačky na trávu, akumulátoru a nabíječky dodržujte následující teplotní rozsahy:

- Nabíjení: +5 °C až +40 °C
- Použití: -10 °C až +40 °C
- Uložení stroje: -20 °C až +50 °C

Pokud se akumulátor nabíjí, používá nebo skladuje mimo doporučené teplotní rozsahy, může dojít ke snížení výkonu.

Pokud je akumulátor mokrá nebo vlhký, nechte ho vyschnout alespoň 48 hodin při teplotě nad +15 °C a pod +50 °C a při vlhkosti nižší než 70 %. Vyšší vlhkost může dobu schnutí prodloužit.

20.8 Hodnoty hluku a vibrací

RMA 243.3

Hodnota K pro hladinu akustického tlaku činí 2 dB(A). Hodnota K pro hladinu akustického výkonu činí 2,2 dB(A). Hodnota K pro hodnotu vibrací činí 0,70 m/s².

- Hladina akustického tlaku L_{pA} měřená podle normy EN IEC 62841-4-3: 76 dB(A)
- Garantovaná hladina akustického výkonu L_{WAAd} měřená podle směrnice 2000/14/EC / S.I. 2001/1701: 90 dB(A)
- Hodnota vibrací a_{HV} vodícího držadla měřená podle normy EN IEC 62841-4-3: 1,40 m/s²

RMA 248.3

Hodnota K pro hladinu akustického tlaku činí 2 dB(A). Hodnota K pro hladinu akustického výkonu činí 2,2 dB(A). Hodnota K pro hodnotu vibrací činí 0,90 m/s².

- Hladina akustického tlaku L_{pA} měřená podle normy EN IEC 62841-4-3: 79 dB(A)
- Garantovaná hladina akustického výkonu L_{WAAd} měřená podle směrnice 2000/14/EC / S.I. 2001/1701: 95 dB(A)
- Hodnota vibrací a_{HV} vodícího držadla měřená podle normy EN IEC 62841-4-3: 1,80 m/s²

RMA 253.3

Hodnota K pro hladinu akustického tlaku činí 2 dB(A). Hodnota K pro hladinu akustického výkonu činí 2,0 dB(A). Hodnota K pro hodnotu vibrací činí 0,90 m/s².

- Hladina akustického tlaku L_{pA} měřená podle normy EN IEC 62841-4-3: 79 dB(A)
- Garantovaná hladina akustického výkonu L_{WAAd} měřená podle směrnice 2000/14/EC / S.I. 2001/1701: 94 dB(A)
- Hodnota vibrací a_{HV} vodícího držadla měřená podle normy EN IEC 62841-4-3: 1,80 m/s²

Uvedené hodnoty vibrací byly změřeny podle normované zkušební metody a mohou být používány ke vzájemnému porovnávání elektrických zařízení. Skutečné hodnoty vibrací se mohou od uvedených hodnot lišit v závislosti na způsobu používání. Uvedené hodnoty vibrací mohou být používány k prvnímu odhadu míry zatěžování vibracemi. Skutečné zatěžování vibracemi je nutno stanovovat odhadem. Je možno zohledňovat také doby, během kterých je elektrický stroj vypnutý, a doby, během kterých je stroj sice zapnutý, avšak běží bez zatížení.

Informace o plnění požadavků směrnice o vibračních při práci 2002/44/EC a S.I. 2005/1093 lze najít na www.stihl.com/vib.

20.9 REACH

REACH je názvem ustanovení EG o registraci, klasifikaci a povolení chemikálií.

Informace ohledně splnění ustanovení REACH se nacházejí pod www.stihl.com/reach.

21 Náhradní díly a příslušenství

21.1 Náhradní díly a příslušenství

STIHL Tyto symboly označují originální náhradní díly STIHL a originální příslušenství STIHL.

STIHL doporučuje používat originální náhradní díly STIHL a originální příslušenství STIHL.

Náhradní díly a příslušenství jiných výrobců nemohou být i přes pečlivý monitoring trhu firmou STIHL posouzeny ohledně jejich spolehlivosti, bezpečnosti a vhodnosti a STIHL také nemůže ručit za jejich použití.

Originální náhradní díly STIHL a originální příslušenství STIHL jsou k dostání u odborného prodejce výrobků STIHL.

21.2 Důležité náhradní díly

- Nůž:
 - RMA 243.3 : WA40 702 0105
 - RMA 248.3 : WA41 702 0105
 - RMA 253.3 : WA42 702 0100
- Nožový šroub s podložkou: 0000 951 3505

22 Likvidace

22.1 Likvidace sekačky na trávu, akumulátoru a nabíječky

Informace o likvidaci získáte na místním úřadě nebo u specializovaného prodejce výrobků STIHL.

Nesprávná likvidace může poškodit zdraví a znečistit životní prostředí.

- ▶ Výrobky STIHL včetně obalů likvidujte v souladu s místními předpisy na vhodném sběrném místě určeném k recyklaci.
- ▶ Nelikvidujte společně s domovním odpadem.

23 Prohlášení o konformitě EU

23.1 Sekačka na trávu STIHL RMA 243.3, RMA 248.3, RMA 253.3

STIHL Tirol GmbH
Hans Peter Stihl-Straße 5
6336 Langkampfen

Rakousko

prohlašuje na svoji výhradní odpovědnost, že

- výrobek: akumulátorová sekačka na trávu
- výrobní značka: STIHL
- typ: RMA 243.3, RMA 248.3, RMA 253.3
- šířka záběru při sečení:
 - RMA 243.3: 41 cm
 - RMA 248.3: 46 cm
 - RMA 253.3: 51 cm
- sériové identifikační číslo:
 - RMA 243.3: WA20
 - RMA 248.3: WA21
 - RMA 253.3: WA22

splňuje příslušná nařízení směrnic 2000/14/EC, 2006/42/EC, 2014/30/EU a 2011/65/EU a byl vyvinut a vyroben v souladu s následujícími normami platnými vždy k datu výroby: EN 62841-1, EN IEC 62841-4-3, EN 55014-1 a EN 55014-2.

Zapojený oznámený subjekt:
TÜV Rheinland LGA Products GmbH
Tillystraße 2

90431 Norimberk, Německo

Při zjišťování měřené a zaručené hladiny akustického výkonu bylo postupováno podle přílohy VIII směrnice 2000/14/EC.

- Naměřená hladina akustického výkonu:
 - RMA 243.3: 88,2 dB(A)
 - RMA 248.3: 93,2 dB(A)
 - RMA 253.3: 92,4 dB(A)
- Garantovaná hladina akustického výkonu:
 - RMA 243.3: 90 dB(A)
 - RMA 248.3: 95 dB(A)
 - RMA 253.3: 94 dB(A)

Technické dokumenty jsou uloženy u společnosti STIHL Tirol GmbH.

Rok výroby a číslo stroje jsou uvedeny na sekačce na trávu.

V Langkampfenu 11.12.2023

STIHL Tirol GmbH

v zastoupení 

Matthias Fleischer, Vedoucí oddělení vývoje produktů

v zastoupení 

Sven Zimmermann, Vedoucí oddělení kvality

24 UKCA-Prohlášení o konformitě

24.1 Sekačka na trávu STIHL RMA 243.3, RMA 248.3, RMA 253.3

STIHL Tirol GmbH
Hans Peter Stihl-Straße 5
6336 Langkampfen

Rakousko

prohlašuje na svoji výhradní odpovědnost, že

- výrobek: akumulátorová sekačka na trávu
- výrobní značka: STIHL
- typ: RMA 243.3, RMA 248.3, RMA 253.3
- šířka záběru při sečení:
 - RMA 243.3: 41 cm
 - RMA 248.3: 46 cm
 - RMA 253.3: 51 cm
- sériové identifikační číslo:
 - RMA 243.3: WA20
 - RMA 248.3: WA21
 - RMA 253.3: WA22

splňuje příslušná nařízení předpisů Spojeného království – Noise Emission in the Environment by Equipment for use Outdoors Regulations 2001, Supply of Machinery (Safety) Regulations 2008, Electromagnetic Compatibility Regulations 2016 a The Restriction of the Use of Certain Hazardous Substances in Electrical and Electronic Equipment Regulations 2012 – a byla vyvinuta a vyrobena v souladu s následujícími normami platnými vždy k datu výroby: EN 62841-1, EN IEC 62841-4-3, EN 55014-1 a EN 55014-2.

Zapojený oznámený subjekt:

TÜV Rheinland UK LTD
1011 Stratford Road
Solihull, B90 4BN

Při zjišťování měřené a zaručené hladiny akustického výkonu bylo postupováno podle Noise

Emission in the Environment by Equipment for use Outdoors Regulations 2001, Schedule 11.

- Naměřená hladina akustického výkonu
 - RMA 243.3: 88,2 dB(A)
 - RMA 248.3: 93,2 dB(A)
 - RMA 253.3: 92,4 dB(A)
- Garantovaná hladina akustického výkonu
 - RMA 243.3: 90 dB(A)
 - RMA 248.3: 95 dB(A)
 - RMA 253.3: 94 dB(A)

Technické dokumenty jsou uloženy u společnosti STIHL Tirol GmbH.

Rok výroby a číslo stroje jsou uvedeny na sekačce na trávu.

V Langkampfenu 11.12.2023

STIHL Tirol GmbH

v zastoupení 

Matthias Fleischer, Vedoucí oddělení vývoje produktů

v zastoupení 

Sven Zimmermann, Vedoucí oddělení kvality

25 Adresy

Hlavní sídlo firmy STIHL

ANDREAS STIHL AG & Co. KG
Postfach 1771
D-71307 Waiblingen

Distribuční společnost STIHL

ČEŠKA REPUBLIKA

Andreas STIHL, spol. s r.o.
Chrlická 753
664 42 Modřice

26 Všeobecné bezpečnostní pokyny a bezpečnostní pokyny týkající se speciálně produktu

26.1 Úvod

V této kapitole jsou uvedeny obecné bezpečnostní pokyny a bezpečnostní pokyny specifické pro daný výrobek, které jsou předepsány a takto formulovány v produktové normě.

Bezpečnostní pokyny pro ochranu před úrazem elektrickým proudem uvedené v části „Elektrická bezpečnost“ se nevztahují na akumulátorové výrobky STIHL, s výjimkou bodu c).

VAROVÁNÍ

- **Přečtěte si všechny bezpečnostní pokyny, návody, texty k vyobrazením a technické údaje, které jsou uvedeny na štítcích, jimiž je tato sekačka na trávu opatřena.** Nedodržení níže uvedených pokynů může mít za následek úraz elektrickým proudem, požár nebo vážné zranění. **Uchovejte všechny bezpečnostní informace a pokyny pro budoucí použití.**

26.2 Bezpečnost pracoviště

- a) **Udržujte svůj pracovní prostor čistý a dobře osvětlený.** Nepořádek nebo neosvětlené pracovní prostory mohou vést k úrazům.
- b) **Se sekačkou na trávu nepracujte v prostředí s nebezpečím výbuchu, kde se vyskytují hořlavé kapaliny, plyny nebo prach.** Sekačky na trávu vytvářejí jiskry, které mohou zapálit prach nebo páry.
- c) **Při používání sekačky na trávu se držte stranou od dětí a jiných osob.** Při rozptýlení pozornosti můžete nad sekačkou na trávu ztratit kontrolu.

26.3 Elektrická bezpečnost

- a) **Zástrčka sekačky na trávu musí zajet do zásuvky. Zástrčka nesmí být nijak upravována. Ve spojení se sekačkami na trávu nepoužívejte adaptérové zástrčky s ochranným uzemněním.** Neupravené zástrčky a příslušné zásuvky snižují riziko zásahu elektrickým proudem.
- b) **Vyvarujte se kontaktu vašeho těla s uzemněnými povrchy, jako jsou potrubí, topná tělesa, sporáky a chladničky.** Pokud je vaše tělo uzemněno, hrozí zvýšené riziko zásahu elektrickým proudem.
- c) **Sekačku na trávu nepoužívejte za deště nebo za mokra.** Tyto podmínky mohou zvýšit riziko úrazu elektrickým proudem.
- d) **Nepoužívejte přívodní kabel k jiným účelům. Nikdy přívodní kabel nepoužívejte k přenášení nebo k tahání sekačky. Nevytahujte zástrčku taháním za přívodní kabel. Udržujte přívodní kabel mimo dosah tepla, oleje, ostrých hran nebo pohyblivých částí.** Poškozené nebo zamotané přívodní kabely zvyšují riziko zásahu elektrickým proudem.

- e) **Při práci se sekačkou na trávu venku použijte pouze prodlužovací šňůry, které jsou vhodné i pro venkovní použití.** Použití prodlužovací šňůry vhodné pro venkovní použití snižuje riziko zásahu elektrickým proudem.
- f) **Pokud sekačku na trávu musíte použít ve vlhkém prostředí, použijte proudový chránič.** Použití proudového chrániče snižuje riziko zásahu elektrickým proudem.

26.4 Bezpečnost osob

- a) **Při práci se sekačkou na trávu buďte pozorní, dávejte pozor na to, co děláte, a používejte zdravý rozum. Sekačku na trávu nepoužívejte, pokud jste unavení nebo pod vlivem drog, alkoholu nebo léků.** Chvilka nepozornosti při používání sekačky na trávu může způsobit vážná poranění.
- b) **Používejte osobní ochranné pracovní prostředky a vždy ochranné brýle.** Nošení osobních ochranných pracovních prostředků, jako je maska proti prachu, protiskluzová bezpečnostní obuv, ochranná helma nebo chrániče sluchu, v závislosti na typu a způsobu použití sekačky na trávu, snižuje riziko poranění.
- c) **Zamezte neúmyslnému uvedení sekačky na trávu do provozu. Před připojením sekačky na trávu k napájení a/nebo k akumulátoru, jejím zvednutím nebo přenášením se ujistěte, že je vypnutá.** Pokud máte při přenášení sekačky na trávu prst na spínači nebo sekačku na trávu připojujete k napájení v momentě, kdy je zapnutá, může dojít k úrazu.
- d) **Před zapnutím sekačky na trávu odstraňte seřizovací nářadí nebo klíče na šrouby.** Nářadí nebo klíč zaseknutý v rotující části sekačky na trávu může způsobit poranění.
- e) **Zamezte nesprávnému držení těla. Dbejte na to, abyste měli bezpečný postoj a neustále udržovali rovnováhu.** Díky tomu budete moci sekačku na trávu lépe ovládat i v neočekávaných situacích.
- f) **Noste vhodné oblečení. Nenoste volné oblečení ani šperky. Udržujte vlasy a oděv mimo dosah pohyblivých částí.** U volného oblečení, šperků nebo dlouhých vlasů může dojít k zachycení o pohyblivé části.
- g) **Pokud je možné namontovat zařízení na odsávání a sběr prachu, musí být připojeno a správně používáno.** Použití odsavače prachu může snížit nebezpečí způsobené prachem.

- h) **Nenechte se ukolébat falešným pocitem bezpečí a neignorujte bezpečnostní pravidla pro sekačky na trávu, i když jste se sekačkou na trávu po několikerém použití již obeznámeni.** Neopatrné jednání může během zlomku sekundy způsobit vážná poranění.

26.5 Používání sekačky na trávu a péče o ni

- a) **Sekačku na trávu nepřetěžujte. Používejte sekačku na trávu odpovídající vašim potřebám.** Se správnou sekačkou na trávu budete pracovat lépe a bezpečněji v uvedeném výkonovém rozsahu.
- b) **Pokud má sekačku na trávu vadný spínač, nepoužívejte ji.** Sekačka na trávu, kterou již nelze zapnout nebo vypnout, je nebezpečná a musí se opravit.
- c) **Před jakýmkoliv úpravami stroje, výměnou namontovaných nástrojů nebo před odložením sekačky na trávu vytáhněte zástrčku ze zásuvky a/nebo vyjměte odnímatelný akumulátor.** Toto bezpečnostní opatření zabrání nechtěnému spuštění sekačky na trávu.
- d) **Nepoužívané sekačky na trávu uchovávejte mimo dosah dětí. Nedovoľte, aby sekačku na trávu používal někdo, kdo s ní není obeznámen nebo si nepřečetl tento návod.** Sekačky na trávu jsou nebezpečné, pokud je používají nezkušené osoby.
- e) **Sekačku na trávu a namontované nástroje pečlivě udržujte. Zkontrolujte, zda pohyblivé části správně fungují a zda nejsou zaseknuté, zlomené nebo poškozené tak, že by byla narušena funkce sekačky na trávu. Před použitím sekačky na trávu nechte poškozené díly opravit.** Mnoho úrazů je způsobeno sekačkami na trávu, u kterých je nedostaččná údržba.
- f) **Řezné nástroje udržujte ostré a čisté.** Pečlivě udržované řezné nástroje s ostrými břity se méně zasekávají a lépe se vedou.
- g) **Sekačku na trávu, namontované nástroje, příslušenství atd. používejte podle těchto pokynů. Zohledněte pracovní podmínky a prováděnou činnost.** Používání sekaček na trávu k jiným účelům, než pro které jsou určeny, může vést k nebezpečným situacím.
- h) **Udržujte rukojeti a úchopové plochy suché, čisté a bez oleje a mastnoty.** Kluzké rukojeti a úchopové plochy neumožňují bezpečné ovládání a kontrolu sekačky na trávu v nepředvídaných situacích.

26.6 Používání akumulátorové sekačky na trávu a péče o ni

- a) **Akumulátory nabíjejte pouze pomocí nabíječek doporučených výrobcem.** Nabíječka určená pro určitý typ akumulátoru může při použití s jinými akumulátory způsobit nebezpečí požáru.
- b) **V sekačkách na trávu používejte pouze akumulátory určené k tomuto účelu.** Použití jiných akumulátorů může vést k nebezpečí požáru a poranění.
- c) **Nepoužívaný akumulátor uchovávejte mimo dosah kancelářských sponek, mincí, klíčů, hřebíků, šroubků nebo jiných drobných kovových předmětů, které by mohly způsobit přemostění kontaktů.** Zkrat mezi kontakty akumulátoru může způsobit popáleniny nebo požár.
- d) **Při nesprávném použití může dojít k úniku elektrolytu z akumulátoru. Vyhněte se kontaktu s ním. Při náhodném kontaktu postižená místa okamžitě opláchněte vodou. Pokud dojde k zasažení očí, vyhledejte navíc lékařskou pomoc.** Při kontaktu s vyteklou akumulátorovou kapalinou může dojít k podráždění nebo popálení pokožky.
- e) **Poškozený nebo upravený akumulátor nepoužívejte.** Poškozené nebo upravené akumulátory se mohou chovat nepředvídatelně a způsobit požár, výbuch nebo poranění.
- f) **Nevystavujte akumulátor ohni ani nadměrným teplotám.** Oheň nebo teploty vyšší než 130 °C (265 °F) mohou způsobit výbuch.
- g) **Dodržujte všechny pokyny k nabíjení a akumulátor nebo akumulátorovou sekačku na trávu nikdy nenabíjejte mimo teplotní rozsah uvedený v návodu k použití.** Nesprávné nabíjení nebo nabíjení mimo schválený teplotní rozsah může akumulátor zničit a zvýšit riziko požáru.

26.7 Servis

- a) **Sekačku na trávu nechte opravovat pouze kvalifikovaným personálem a pouze za použití originálních náhradních dílů.** Tím se zajistí, že bude zachována bezpečnost sekačky na trávu.
- b) **Nikdy neprovádějte údržbu na poškozených akumulátorech.** Veškerou údržbu akumulátorů by měl provádět pouze výrobce nebo autorizované servisní středisko.

26.8 Bezpečnostní pokyny pro akumulátorové sekačky na trávu

- a) **Sekačku na trávu nepoužívejte za špatného počasí, zejména za bouřky.** Minimalizujete tak riziko zásahu bleskem.
- b) **Důkladně zkontrolujte, zda v pracovní oblasti nejsou žádní volně žijící živočichové.** Běžící sekačka na trávu může způsobit poranění volně žijících zvířat.
- c) **Důkladně si prohleďte pracovní oblast a odstraňte všechny kameny, klacky, dráty, kosti a jiná cizí tělesa.** Odmrštěné předměty mohou způsobit poranění.
- d) **Před použitím sekačky na trávu vždy zkontrolujte, zda nejsou žací nůž a žací ústrojí opotřebená nebo poškozená.** Opotřebená nebo poškozená díly zvyšují riziko poranění.
- e) **Pravidelně kontrolujte, zda není koš na sběr trávy opotřebený nebo poškozený.** Opotřebený nebo poškozený koš na sběr trávy zvyšuje riziko poranění.
- f) **Ochranné kryty ponechte na místě. Ochranné kryty musejí být funkční a řádně upevněné.** Uvolněný, poškozený nebo nesprávně fungující ochranný kryt může způsobit poranění.
- g) **Otvory pro přívod vzduchu udržujte bez nečistot.** Ucpané přívody vzduchu a nečistoty mohou vést k přehřátí nebo nebezpečí požáru.
- h) **Při práci se sekačkou na trávu vždy noste protiskluzovou bezpečnostní obuv. Nikdy nepracujte bosí ani v otevřených sandálech.** Snížíte tím riziko poranění nohou při kontaktu s rotujícím žacím nožem.
- i) **Při práci se sekačkou na trávu vždy noste dlouhé kalhoty.** Holá kůže zvyšuje pravděpodobnost poranění v důsledku odmrštěných předmětů.
- j) **Sekačku na trávu nepoužívejte v mokré trávě. Při sekání chodte, nikdy neběhejte.** Snížíte tak riziko uklouznutí a pádu, které by mohly vést k poranění.
- k) **Sekačku na trávu neprovozujte na příliš strmých svazích.** Snížíte tak riziko ztráty kontroly, uklouznutí a pádu, což by mohlo vést k poranění.
- l) **Při práci na svazích dbejte na bezpečný postoj; pohybujte se vždy napříč svahem, nikdy ne do kopce nebo z kopce, a buďte extrémně opatrní při změně směru pohybu.**

- Sznižite tak riziko ztráty kontroly, uklouznutí a pádu, což by mohlo vést k poranění.
- m) **Buďte obzvlášť opatrní při sekání směrem dozadu, nebo když sekačku na trávu přitahujete k sobě. Vždy věnujte pozornost okolí.** Tím se sniží riziko zakopnutí při práci.
- n) **Nedotýkejte se řezných nožů ani jiných nebezpečných částí, které jsou ještě v pohybu.** Tím se sniží riziko poranění o pohyblivé části.
- o) **Před odstraňováním zachyceného materiálu nebo čištěním sekačky na trávu se ujistěte, že jsou všechny spínače vypnuté a akumulátor je odpojený.** Neočekávaně naběhnutí sekačky může způsobit vážné poranění.

Tartalomjegyzék

1	Előszó.....	246
2	Erre a használati útmutatóra vonatkozó információk.....	246
3	Áttekintés.....	247
4	Biztonsági tudnivalók.....	249
5	A fűnyíró gép működőképes állapotba helyezése.....	256
6	Akku töltés és LED-ek.....	257
7	A fűnyíró gép összeszerelése.....	258
8	A fűnyíró gép beállítása a felhasználóhoz.....	259
9	Az akku behelyezése és kivevése.....	260
10	A fűnyíró gép be- és kikapcsolása.....	260
11	A fűnyíró gép ellenőrzése.....	261
12	Munkavégzés a fűnyíró géppel.....	261
13	Munka után.....	262
14	Szállítás.....	263
15	Tárolás.....	263
16	Tisztítás.....	264
17	Karbantartás.....	265
18	Javítás.....	266
19	Hibaelhárítás.....	266
20	Műszaki adatok.....	268
21	Pótalkatrészek és tartozékok.....	270
22	Ártalmatlanítás.....	270
23	EK Megfelelőségi nyilatkozat.....	270
24	A gyártó UK/CA megfelelőségi nyilatkozata.....	271
25	Címek.....	271
26	Általános és termékspecifikus biztonsági megjegyzések.....	271

1 Előszó

Tisztelt Vásárlónk!

Örömkre szolgál, hogy STIHL-termék mellett döntött. Termékeink fejlesztése és gyártása csúcsmínőségben történik, ügyfeleink szükségleteinek megfelelően. Így magas megbízhatóságú termékek jönnek létre, amelyek az extrém igénybevétel próbáját is kiállják.

A STIHL a szervizelés terén is csúcsmínőséget nyújt Önnek. Márkaszervizeink szakértő tanácsadást és betanítást, valamint átfogó műszaki segítséget nyújtanak.

A STIHL elkötelezett a környezettel szembeni fenntartható és felelősségteljes eljárások mellett. A jelen használati utasítás támogatást ad, hogy Ön biztonságos és környezetbarát módon használhassa STIHL-termékét, annak hosszú élettartamán keresztül.

Köszönjük bizalmát és sok örömet kívánunk a STIHL-termék használatához.



Dr. Nikolas Stihl

FONTOS! HASZNÁLAT ELŐTT OLVASSA EL, ÉS ŐRIZZE MEG.

2 Erre a használati útmutatóra vonatkozó információk

2.1 Alkalmazandó dokumentumok

Ez a használati utasítás a gyártó eredeti használati utasításának a 2006/42/EC irányelv szerinti fordítása.

Be kell tartani a helyi biztonsági előírásokat.

- ▶ A jelen használati utasítás mellett olvassa el, értelmezze és őrizze meg a következő dokumentumokat:
 - A STIHL akkumulátor biztonsági utasításai AK
 - A STIHL töltőkészülékek használati utasításai AL 101, 301, 500
 - A STIHL akkumulátorokra és beépített akkumulátorral rendelkező termékekre vonatkozó biztonsági információk: www.stihl.com/safety-data-sheets

2.2 A figyelmeztetések jelölése a szövegben

! VESZÉLY

- Olyan veszélyekre utal, amelyek súlyos sérüléseket vagy halált okozhatnak.
 - ▶ A megnevezett intézkedésekkel súlyos sérülések vagy halál kerülhető el.

! FIGYELMEZTETÉS

- Olyan veszélyekre utal, amelyek súlyos sérüléseket vagy halált **okozhatnak**.
 - ▶ A megnevezett intézkedésekkel súlyos sérülések vagy halál kerülhető el.

TUDNIVALÓ

- Olyan veszélyekre utal, amelyek anyagi károkat okozhatnak.
 - ▶ A megnevezett intézkedésekkel anyagi károk kerülhetők el.

2.3 Szimbólumok a szövegben



Ez a szimbólum e használati útmutató egyik fejezetére utal.

3 Áttekintés

3.1 A fűnyíró gép és az akkumulátor

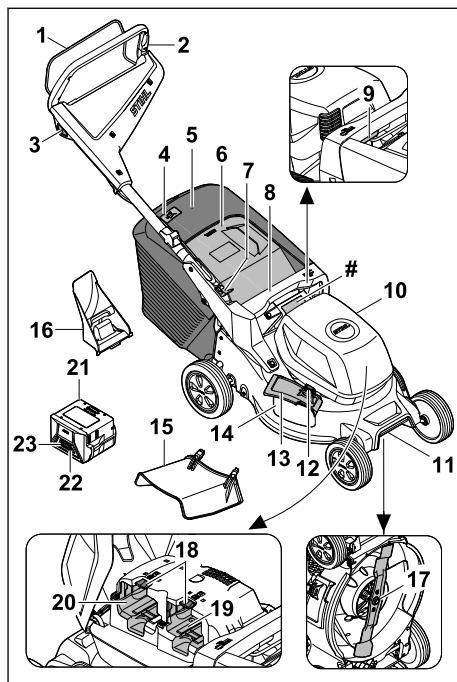

1 Kapcsolókar

A kapcsolókar a reteszelőgombbal együtt a kés be- és kikapcsolására szolgál.

2 Tolókar

A tolókar a fűnyíró gép megtartására, vezetésére és szállítására szolgál.

3 Reteszelőgomb

A reteszelőgomb a kapcsolókarral együtt a kés be- és kikapcsolására szolgál.

4 Telíttségjelző

A telíttségjelző a fűgyűjtő kosár telítettségét mutatja.

5 Fűgyűjtő kosár

A fűgyűjtő kosár a lenyírt fű felfogására szolgál.

6 A kidobónyílás fedele

A kidobónyílás fedele a kidobócsatornát zárja le.

7 Kar

A kar a tolókar beállítására és lehajtatására szolgál.

8 Fogantyú

A fogantyú a fűnyíró gép szállítására szolgál, valamint a segítségével tartható meg a fűnyíró gép a vágási magasság beállítása közben.

9 Kar

A karral állítható be a vágási magasság.

10 Fedél

A fedél mögött található az akkumulátor.

11 Szállítófogantyú

A szállítófogantyúval szállítható a fűnyíró gép.

12 Rögzítőszerszereg

A rögzítőszerszereg zárva tartja az oldalsó kidobónyílás fedelét.

13 Az oldalsó kidobónyílás fedele

Az oldalsó kidobónyílás fedele zárja le az oldalsó kidobónyílást.

14 Oldalsó kidobónyílás

Az oldalsó kidobónyílás oldalra tereli a lenyírt fűvet.

15 Hosszabbítóelem

A hosszabbítóelem a lenyírt fűvet oldalirányban a talajra vezeti.

16 Mulcsozó betét

A mulcsozó betét lezárja a kidobócsatornát.

17 Kés

A kés lenyírja és mulcsozza a fűvet.

18 Rögzítőkar

A rögzítőkar tartja az akkumulátorrekeszben az akkumulátort.

19 1. akkumulátorrekesz

Az 1. akkumulátorrekeszbe helyezhető be az akkumulátor.

20 2. akkumulátorrekesz

A 2. akkumulátorrekeszbe tartalékkumulátor helyezhető be.

21 Akkumulátor

Az akkumulátor látja el energiával a fűnyíró gépet.

22 Nyomógomb

A nyomógomb kapcsolja be az akkumulátoron lévő LED-eket.

23 LED-ek

A LED-ek az akkumulátor töltöttségét és meghibásodását jelzik.

Adattábla és gépszám**3.2 Szimbólumok**

A szimbólumok a fűnyíró gépen, az akkumulátoron vagy a töltőkészüléken lehetnek, és a következőket jelentik:



Garantált zajteljesítményszint a 2000/14/EC irányelv szerint dB(A) egységben, a termékek zajkibocsátásának összehasonlíthatóságához.



A kés bekapcsolása



A vágási magasság beállítása



A fűgyűjtő kosár telítettségjelzője



1 LED pirosan világít. Az akkumulátor túlságosan felmelegedett vagy lehűlt.



4 LED pirosan villog. Az akkumulátor meghibásodott.



A szimbólum melletti adat az akkumulátorenergiát adja meg az akkumulátorcella gyártójának specifikációja szerint. A használat során rendelkezésre álló akkumulátorenergia ennél alacsonyabb.



Ne ártalmatlanítsa a terméket a háztartási hulladékkal együtt.

IPX4 IP-védettségjelölés

a.c. Váltóáram



d.c. Egyenáram



Az elektromos gépet zárt, száraz helyiségben működtesse.



Olvassa el, értelmezze és őrizze meg a használati utasítást.



II. érintésvédelmi osztályú elektromos szerszám

4 Biztonsági tudnivalók

4.1 Figyelmeztető szimbólumok

▲ FIGYELMEZTETÉS

A fűnyíró gép és az akkumulátor figyelmeztető szimbólumai a következőket jelentik:



Vegye figyelembe a biztonsági utasításokat és a kapcsolódó intézkedéseket.



Olvassa el, értelmezze és őrizze meg a használati utasítást.



Legyen óvatos a kirepülő részek miatt – tartson megfelelő távolságot, és tartson távol másokat.



Ne érintse meg a forgó kést.



Vegye ki az akkumulátort a munka megszakítása, tisztítás, szállítás, tárolás, karbantartás vagy javítás előtt.



Óvja a fűnyíró gépet az esőtől és a nedvességtől.



Használat után vegye ki az akkumulátort.



Óvja az akkumulátort nyílt lángtól és hőtől.



Óvja az akkumulátort esőtől és nedvességtől, tilos folyadékba meríteni az akkumulátort.

4.2 Rendeltetésszerű használat

A STIHL RMA 243.3, RMA 248.3 vagy RMA 253.3 fűnyíró gép száraz fű nyírására és mulcsozására használható.

A fűnyíró gépet STIHL AK akkumulátor látja el energiával. Az összes funkció teljes körű használatához a STIHL az alábbi minimumkövetelményeket határozta meg. AK 30 S.

▲ FIGYELMEZTETÉS

- Azok az akkumulátorok, amelyeket a STIHL nem engedélyezett a fűnyíró gépben való használatra, tüzet és robbanást okozhatnak. Ez súlyos, akár halálos személyi sérülésekhez, illetve anyagi károkhoz vezethet.
 - ▶ A fűnyíró gépet STIHL AK akkumulátorral használja.
- Súlyos vagy halálos személyi sérüléseket és anyagi károkat okozhat azzal, ha nem rendeltetésszerűen használja a fűnyíró gépet vagy az akkumulátort.
 - ▶ A fűnyíró gépet és az akkumulátort a jelen használati utasításban leírtak szerint kell használni.

4.3 A felhasználóval szembeni követelmények

▲ FIGYELMEZTETÉS

- Az eligazításban nem részesült felhasználók nem ismerik és nem tudják felmérni a fűnyíró géppel és az akkumulátorokkal járó veszélyeket. Az ilyen felhasználók, illetve más személyek súlyos, akár halálos sérüléseket szenvedhetnek.



▶ Olvassuk el, értelmezzük és őrizzük meg a használati utasítást.

- ▶ Ha a fűnyíró gépet vagy az akkumulátort más személynek adja tovább: mindig mellékeljük a használati utasítást is.
- ▶ Győződjünk meg arról, hogy a felhasználó eleget tesz a következő követelményeknek:
 - A felhasználó kipihent.
 - A felhasználó fizikailag, érzékszervileg és mentálisan képes működtetni, valamint használni a fűnyíró gépet és az akkumulátort. Ha a felhasználó fizikailag, érzékszervileg vagy mentálisan akadályoztatott, akkor csak felelős személy felügyelete vagy irányítása alatt dolgozhat a géppel.
 - A felhasználó ismeri és fel tudja mérni a fűnyíró géppel és az akkumulátorokkal járó veszélyeket.
 - A felhasználó tisztában van azzal, hogy felelős a balesetekért és a károkozásért.
 - A felhasználó nagykorú, vagy az adott ország szabályozásai értelmében felügyelettel szakmai képzésben vesz részt.

- A felhasználó valamelyik STIHL szak-szerviz vagy szakértő által eligazításban részesült a fűnyíró gép első használata előtt.
- A felhasználó nincs alkohol, gyógyszer vagy kábítószer befolyása alatt.
- ▶ Bizonytalanság esetén: keressük fel valamelyik STIHL szakszervizt.

4.4 Ruházat és felszerelés

▲ FIGYELMEZTETÉS

- A gép működés közben nagy sebességgel repíthet fel tárgyakat. A felhasználó ennek következtében megsérülhet.
 - ▶ Viseljen hosszú, ellenálló anyagból készült nadrágot.
- Munka közben a por felkavarodhat. A belélegzett por károsíthatja az egészséget és allergiás reakciókat válthat ki.
 - ▶ Por felkavarása esetén: viseljen porvédő maszkot.
- A nem megfelelő ruházat beakadhat a fába, bozódba és a fűnyíró gépbe. A nem megfelelő ruházatot viselő felhasználó súlyos sérüléseket szenvedhet.
 - ▶ Viseljen szorosan testhez simuló ruházatot.
 - ▶ Ne viseljen sálát és ékszert.
- Tisztítás, karbantartás vagy szállítás során a felhasználó hozzáérhet a késhez. A felhasználó ennek következtében megsérülhet.
 - ▶ Viseljen védőkesztyűt.
- Ha a felhasználó nem megfelelő lábbelit visel, megcsúszhat. A felhasználó ennek következtében megsérülhet.
 - ▶ Csúszásmentes talpú, erős, zárt lábbelit viseljen.
- A kések élezése során az anyag részecskéi szétszóródhatnak. A felhasználó ennek következtében megsérülhet.
 - ▶ Viseljen szorosan illeszkedő védőszemüveget. A megfelelő védőszemüvegeket az EN 166 szabvány vagy az adott ország előírásai szerint tesztelték, ezek a megfelelő jelöléssel ellátva, kereskedelmi forgalomban kaphatók.
 - ▶ Viseljen védőkesztyűt.

4.5 Munkaterületet és környezet

4.5.1 Fűnyíró gép

▲ FIGYELMEZTETÉS

- A kívülálló személyek, gyermekek és állatok nem képesek felismerni és felmérni a fűnyíró géppel és a felverődő tárgyakkal járó veszé-

lyeket. Ez a kívülálló, gyermekek és állatok súlyos sérüléséhez vezethet, valamint anyagi károkat okozhat.

- ▶ Tartsa távol a kívülálló személyeket, gyermekeket és állatokat a munkaterülettől.
- ▶ Tartson kellő távolságot a tárgyaktól.
- ▶ Ne hagyja felügyelet nélkül a fűnyíró gépet.
- ▶ Győződjön meg arról, hogy gyermekek nem játszhatnak a fűnyíró géppel.
- A felhasználó elcsúszhat, ha esőben végez munkát. A felhasználó súlyosan, akár halálosan megsérülhet.
 - ▶ Ha esik az eső: ne dolgozzon a géppel.
- A fűnyíró gép nem vízálló. Az esőben vagy nedves környezetben való használata áramütést okozhat. A felhasználó ilyenkor megsérülhet, és károsodhat a fűnyíró gép.
 - ▶ Ne dolgozzon esőben és nedves környezetben.
 - ▶ Ne nyírjon vagy mulcozzon nedves fűvet.
- A fűnyíró gép elektromos alkatrészei szikrákat kelthetnek. A szikrák gyúlékony vagy robbanásveszélyes környezetben tüzet vagy robbanást okozhatnak. Ez súlyos, akár halálos személyi sérülésekhez, illetve anyagi károkhoz vezethet.
 - ▶ Ne dolgozzon gyúlékony vagy robbanásveszélyes környezetben.

4.5.2 Akkumulátor

▲ FIGYELMEZTETÉS

- A beavatatlan személyek, a gyermekek és állatok nem tudják az akkumulátor veszélyeit felismerni és felbecsülni. A beavatatlan személyek, gyermekek és állatok súlyosan megsérülhetnek.
 - ▶ A beavatatlan személyeket, gyermekeket és állatokat tartsa távol.
 - ▶ Ne hagyja őrizetlenül az akkumulátort.
 - ▶ Biztosítsa, hogy gyermekek ne tudjanak az akkumulátorral játszani.
- Az akkumulátor nincs védve az összes környezeti hatás ellen. Amennyiben az akkumulátort kitesszük bizonyos környezeti hatásoknak, az akkumulátor tüzet foghat, felrobbanhat vagy javíthatatlanul károsodik. Súlyos személyi sérülések és anyagi károk keletkezhetnek.
 - ▶ Óvja az akkumulátort nyílt lángtól és hőtől.
 - ▶ Az akkumulátort ne dobja tűzbe.
- ▶ Ne töltsé, ne használja és ne tárolja az akkumulátort a megadott hőmérsékleti határértékeken kívül,  20.6.





▶ Óvja az akkumulátort esőtől és nedvességtől, valamint ne mártsa semmilyen folyadékba.

- ▶ Tartsa távol az akkumulátort a fémből készült kis tárgyaktól.
- ▶ Az akkumulátort ne tegye ki magas nyomásnak.
- ▶ Az akkumulátort ne tegye ki mikrohullámú sugárzásnak.
- ▶ Óvja az akkumulátort a vegyszerektől és sóktól.

4.5.3 Töltőkészülék

▲ FIGYELMEZTETÉS

- A beavatatlan személyek, gyermekek nem tudják a töltőkészülék és az elektromos áram veszélyeit felismerni és felbecsülni. A beavatatlan személyek, gyermekek és állatok súlyosan megsérülhetnek vagy meghalhatnak.
 - ▶ A beavatatlan személyeket, gyermekeket és állatokat tartsa távol.
- ▶ Gondoskodjon róla, hogy a gyermekek ne tudjanak a töltőkészülékkel játszani.

- A töltőkészülék nem vízálló. Amennyiben esőben vagy nedves környezetben dolgozik, áramütés következhet be. A kezelő megsérülhet és a töltőkészülék károsodhat.



▶ Ne működtesse esőben vagy nedves környezetben.

- A töltőkészülék nincs védve az összes környezeti hatás ellen. Amennyiben a töltőkészüléket kiteszük bizonyos környezeti hatásoknak, a töltőkészülék tüzet foghat vagy felrobbanhat. Súlyos személyi sérülések és anyagi károk keletkezhetnek.
 - ▶ A töltőkészüléket zárt és száraz helyiségben működtesse.
 - ▶ Ne használja a töltőkészüléket gyúlékony vagy robbanékony környezetben.
 - ▶ Ne működtesse a töltőkészüléket gyúlékony alapzaton.
 - ▶ Ne használja és ne tárolja a töltőkészüléket a megadott hőmérsékleti határértékeken kívül,  20.6.
- Az emberek a csatlakozóvezetékben meg tudnak botlani. Személyi sérülések keletkezhetnek, és a töltőkészülék megrongálódhat.
 - ▶ A csatlakozóvezetékét szorosan a talajhoz simítva fektesse le.

4.6 Biztonságos állapot

4.6.1 Fűnyíró gép

A fűnyíró gép akkor van üzembiztos állapotban, ha teljesülnek az alábbi feltételek:

- A fűnyíró gép sérülésmentes.
- A fűnyíró gép tiszta és száraz.
- A kezelőelemek működnek, és azokat nem alakították át.
- Ha nyírás közben a lenyírt fűnek a fűgyűjtő kosárba kell kerülnie: A mulcsozó betétet kivették, a hosszabbítóelemet levették, és megfelelően beakasztották a fűgyűjtő kosarat.
- Ha nyírás közben a lenyírt fű hátsó kidobása a cél: A fűgyűjtő kosarat leakasztották, és a kidobónyílás fedele zárva van.
- Ha a lenyírt fűvet oldalirányban kell kivezetni a talajra: A fűgyűjtő kosarat leakasztották, a mulcsozó betét megfelelően be van helyezve és megfelelően beakasztották a hosszabbítóelemet.
- Ha mulcsozást végeznek a géppel: A hosszabbítóelemet és a fűgyűjtő kosarat leakasztották, és megfelelően van behelyezve a mulcsozó betét.
- A kés előírás szerint van felszerelve.
- Eredeti STIHL tartozékokat szereltek a fűnyíró gépbe.



▲ FIGYELMEZTETÉS

- Nem üzembiztos állapotban előfordulhat, hogy az alkatrészek nem működnek megfelelően, és üzemen kívül kerülnék a biztonsági berendezések. Ez súlyos, akár halálos személyi sérülésekkel járhat.
 - ▶ Sérülésmentes fűnyíró géppel dolgozzon.
 - ▶ Ha a fűnyíró gép beszennyeződött vagy átnedvesedett: Tisztítsa meg a fűnyíró gépet, majd hagyja megszáradni.
 - ▶ Tilos átalakítani a fűnyíró gépet.
 - ▶ Ha nem működnek a kezelőelemek: Ne dolgozzon a fűnyíró géppel.
 - ▶ Ha nyírás közben a lenyírt fűnek a fűgyűjtő kosárba kell kerülnie: Vegye ki a mulcsozó betétet, akassza le a hosszabbítóelemet, és akassza be a fűgyűjtő kosarat a használati utasításban leírtak szerint.
 - ▶ Ha a lenyírt fűvet oldalirányban kell kivezetni a talajra: Akassza le a fűgyűjtő kosarat, helyezze be a mulcsozó betétet, és akassza be a hosszabbítóelemet a használati utasításban leírtak szerint.
 - ▶ Ha mulcsozást végeznek a géppel: Akassza be a hosszabbítóelemet és a fűgyűjtő kosarat, és helyezze be a mulcsozó betétet a használati utasításban leírtak szerint.

- ▶ Eredeti STIHL tartozékokat építsen a fűnyíró gépbe.
- ▶ A kést a jelen használati utasításban leírtak szerint kell beszerezni.
- ▶ A tartozékokat a jelen használati utasításban és a tartozék használati utasításában megadott módon kell felszerelni.
- ▶ Ne helyezzen tárgyakat a fűnyíró gép nyílásaiba.
- ▶ Az elhasználdott vagy sérült tájékoztató táblákat ki kell cserélni.
- ▶ Bizonytalanság esetén: keresse fel valamelyik STIHL szakkereskedést.

4.6.2 Kés

A kés akkor van biztonságos állapotban, ha teljesülnek az alábbi feltételek:

- A kés és a kapcsolódó alkatrészek sérülésmentesek.
- A kés nincs eldeformálódva.
- A kés előírás szerint van felszerelve.
- A kés megfelelően meg van élezve.
- A kés sorjamentes.
- A kés megfelelően ki van egyensúlyozva.
- A kés vastagsága és szélessége az előírt minimális értéknél nem kisebb,  20.2.
- Az élezési szöveget betartották,  20.2.

▲ FIGYELMEZTETÉS

- Nem biztonságos állapotban a kés részei fellelhetnek és kirepülhetnek. Ez súlyos személyi sérülésekkel járhat.
 - ▶ Ép késsel és alkatrészekkel dolgozzunk.
 - ▶ A kést előírás szerint szereljük be.
 - ▶ A kést előírás szerint élezzük meg.
 - ▶ Amennyiben a kés vastagsága vagy szélessége kisebb az előírt minimális értékeknél: Cseréljük ki a kést.
 - ▶ A kést STIHL szakszervizzel egyensúlyoztassuk ki.
 - ▶ Bizonytalanság esetén: Keressük fel valamelyik STIHL szakszervizt.

4.6.3 Akkumulátor

Az akkumulátor akkor van biztonságos állapotban, amikor a következő feltételek teljesülnek:

- Az akkumulátor sértetlen.
- Az akkumulátor tiszta és száraz.
- Az akkumulátor működik és nincs módosítva.

▲ FIGYELMEZTETÉS

- Nem biztonságos állapotban az akkumulátor nem működhet tovább biztonságosan. Súlyos személyi sérülések következhetnek be.
 - ▶ Ne dolgozzon sérült és működésképtelen akkumulátorral.

- ▶ Ne töltsön sérült vagy hibás akkumulátort.
- ▶ Ha az akkumulátor bepiszkolódott: Tisztítsa meg az akkumulátort.
- ▶ Ha az akkumulátor vizes vagy nedves: Hagyja az akkumulátort megszáradni,  4.6.3.
- ▶ Ne módosítsa az akkumulátort.
- ▶ Ne dugjon tárgyakat az akkumulátor nyílásaiba.
- ▶ Az akkumulátor elektromos érintkezőit ne kösse össze fémtárgyakkal és ne zárja rövidre.
- ▶ Az akkumulátort nem szabad felnyitni.
- ▶ Az elhasználdott vagy megrongálódott táblákat ki kell cserélni.

- A sérült akkumulátorból folyadék léphet ki. Amennyiben a folyadék érintkezésbe kerül a bőrrel vagy szemmel, bőr- és szemirritáció következhet be.
 - ▶ Kerülje a folyadékkal való érintkezést.
 - ▶ Amennyiben érintkezésbe került a bőrrel: Mossa le az érintett bőrfelületet bő vízzel és szappannal.
 - ▶ Amennyiben érintkezésbe került a szemmel: Öblítse a szemet minimum 15 percen át bő vízzel és forduljon orvoshoz.
- A sérült vagy hibás akkumulátor szokatlan szagot, füstöt bocsáthat ki vagy éghet. Súlyos, akár halálos személyi sérülések következhetnek be, és anyagi károk keletkezhetnek.
 - ▶ Ha az akkumulátor szokatlan szagú vagy füstöt bocsát ki: Ne használja az akkumulátort és tartsa távol gyúlékony anyagoktól.
 - ▶ Ha az akkumulátor ég: Próbálja meg az akkumulátor lángját tűzoltó készülékkel vagy vízzel eloltani.

4.6.4 Töltőkészülék

A töltőkészülék akkor van biztonságos állapotban, amikor a következő feltételek teljesülnek:

- A töltőkészülék sértetlen.
- A töltőkészülék tiszta és száraz.

▲ FIGYELMEZTETÉS

- Nem biztonságos állapotban az alkatrészek nem működnek megfelelően, és a biztonsági berendezések hatástalanná válnak. Súlyos vagy halálos személyi sérülések következhetnek be.
 - ▶ Használjon sérülésmentes töltőkészüléket.
 - ▶ Amennyiben a töltőkészülék bepiszkolódott vagy nedves: Tisztítsa meg és hagyja megszáradni a töltőkészüléket.
 - ▶ Ne módosítsa a töltőkészüléket.
 - ▶ Ne dugjon tárgyakat a töltőkészülék nyílásaiba.

- ▶ A töltőkészülék elektromos érintkezőit ne kösse össze fém tárgyakkal és ne zárja rövidre.
- ▶ A töltőkészüléket nem szabad felnyitni.

4.7 Munkavégzés

▲ FIGYELMEZTETÉS

- A felhasználó bizonyos helyzetekben már nem tud munka közben összpontosítani. Ilyenkor megbotolhat, eleshet és súlyosan megsérülhet.
 - ▶ Nyugodtan és megfontoltan dolgozzon.
 - ▶ Ha rosszak a fény- és látási viszonyok: Ne dolgozzon a fűnyíró géppel.
 - ▶ Egyedül irányítsa a fűnyíró gépet.
 - ▶ Fordítson figyelmet az akadályokra.
 - ▶ Ne billentse meg a fűnyíró gépet.
 - ▶ A talajon állva dolgozzon, és őrizze meg az egyensúlyát.
 - ▶ Ha fáradtság jeleit tapasztalja: Iktasson be szünetet.
 - ▶ Ha lejtőn végzi a fűnyírást: a lejtőre merőlegesen haladjon.
 - ▶ Ne dolgozzon 25°-nál (46,6%) meredekebb emelkedőkön.
- A forgó kés megvághatja a felhasználót. A felhasználó súlyosan megsérülhet.



- ▶ Ne érintse meg a forgó kést.
- ▶ Ha a kés megakad valamiben: Kacsolja ki a fűnyíró gépet és távolítsa el az akkumulátort. Csak ezután távolítsa el a tárgyat.

- Munka közben a fűnyíró gép rezgéseket bocsáthat ki.
 - ▶ Viseljen védőkesztyűt.
 - ▶ Tartson szüneteket.
 - ▶ Ha keringési zavar jeleit észleli: Forduljon orvoshoz.
- Ha munka közben a kés idegen tárgyba ütközik, akkor a tárgy vagy annak részei megsérülhetnek vagy nagy sebességgel felverődhetnek. Ez személyi sérüléseket és anyagi károkat okozhat.
 - ▶ Távolítsa el az idegen tárgyakat a munkaterületről.
- A kapcsolókar visszaengedésekor a kés rövid ideig még tovább forog. Ez súlyos személyi sérülésekkel járhat.
 - ▶ Várja meg, amíg a kés leáll.
- Ha a forgó kés kemény tárgyba ütközik, szikra keletkezhet. Gyúlékony környezetben a szikrák tüzet okozhatnak. Ez súlyos, akár halálos személyi sérülésekhez, illetve anyagi károkhoz vezethet.
 - ▶ Ne dolgozzon gyúlékony környezetben.

- Ha a fűnyíró gépet lejtős területen állítja le, onnan véletlenül legurulhat. Ez személyi sérüléseket és anyagi károkat okozhat.
 - ▶ A fűnyíró gépet csak akkor engedje el, ha sík területen áll, és magától nem gurulhat el.
- Ha a tolókarra tárgyakat rögzít, a fűnyíró gép a plusz súly miatt felbillenhet. Ez személyi sérüléseket és anyagi károkat okozhat.
 - ▶ Ne rögzítsen tárgyakat a tolókarra.

▲ VESZÉLY

- Ha a munkát feszültség alatt álló kábelek közelében végzi, a kés hozzáérhet a feszültség alatt álló kábelekhez, és károsíthatja azokat. A felhasználó súlyosan, akár halálosan megsérülhet.
 - ▶ Ne dolgozzon feszültség alatt álló kábelek környezetében.
- Zivatarban végzett munka közben villámcsapás érheti a felhasználót. A felhasználó súlyosan, akár halálosan megsérülhet.
 - ▶ Zivatar esetén: Ne dolgozzon a géppel.

4.8 Töltés

▲ FIGYELMEZTETÉS

- Töltés közben egy sérült vagy hibás töltőkészülék szokatlan szagot vagy füstöt bocsáthat ki. Személyi sérülések és anyagi károk keletkezhetnek.
 - ▶ A hálózati csatlakozót húzza ki a konnektorból.
- A töltőkészülék elégtelen hőelvezetés esetén túlmelegedhet és tüzet okozhat. Súlyos személyi sérülések, vagy halál következhetnek be, és anyagi károk keletkezhetnek.
 - ▶ Ne takarja le a töltőkészüléket.

4.9 Elektromos csatlakoztatás

Az áramvezető alkatrészekkel történő érintkezés a következő okokból jöhet létre:

- A csatlakozóvezeték vagy a hosszabbítóvezeték megsérült.
- A csatlakozóvezeték vagy a hosszabbítóvezeték hálózati csatlakozódugasza megsérült.
- A dugaszoló aljzat nincs megfelelően beszerelve.

▲ VESZÉLY

- Az áramvezető alkatrészekkel való érintkezés áramütéshez vezethet. A felhasználó súlyos vagy halálos sérülést szenvedhet.
 - ▶ Biztosítsa, hogy a csatlakozóvezeték, a hosszabbítóvezeték és a hálózati csatlakozódugasz sértetlen legyen.



Amennyiben a csatlakozóvezeték vagy a hosszabbítóvezeték megsérült:

- ▶ Ne érintse meg a sérülés helyét.
 - ▶ Húzza ki a hálózati csatlakozódugót a konnektorból.
- ▶ A csatlakozóvezetékét, a hosszabbítóvezetékét és azok hálózati csatlakozóit csak száraz kézzel fogja meg.
 - ▶ A csatlakozóvezeték hálózati csatlakozódugóját vagy a hosszabbítóvezetékét egy védővezetővel ellátott, megfelelően beszerelt és biztosított konnektorba dugja.
 - ▶ A töltőkészülék kioldóáramos hibaáramvédkapcsolóval (30 mA, 30 ms) csatlakoztassa.
- A sérült vagy alkalmatlan hosszabbítóvezeték áramütést okozhat. Súlyos vagy halálos személyi sérülések következhetnek be.
 - ▶ Megfelelő átmérőjű hosszabbítóvezeték használjon, 20.5.

▲ FIGYELMEZTETÉS

- Töltés közben egy nem megfelelő hálózati feszültség vagy frekvencia túlfeszültséget okozhat a töltőkészülékben. A töltőkészülék megrongálódhat.
 - ▶ Győződjön meg arról, hogy az elektromos hálózat hálózati feszültsége és hálózati frekvenciája megegyezik a töltőkészülék teljesítménytábláján lévő adatokkal.
- Ha a töltő több aljzatú konnektorhoz van csatlakoztatva, a töltés során az elektromos alkatrészek túlterhelődhetnek. Az elektromos alkatrészek túlmelegedhetnek és tüzet okozhatnak. Súlyos, akár halálos személyi sérülések következhetnek be, és anyagi károk keletkezhetnek.
 - ▶ Győződjön meg arról, hogy a többes aljzaton feltüntetett teljesítményadatokat a töltő teljesítménytábláján szereplő adatok és a többes aljzatra csatlakoztatott összes elektromos készülék összességében nem haladja meg.
- A tévesen elhelyezett csatlakozóvezeték és hosszabbítóvezeték megsérülhet, és botlásveszélyt okoz. Személyi sérülések keletkezhetnek, és a csatlakozóvezeték vagy a hosszabbítóvezeték megrongálódhat.
 - ▶ A csatlakozóvezetékét és a hosszabbítóvezetékét úgy vezesse el és úgy jelölje meg, hogy ne lehessen megbotlani bennük.
 - ▶ Úgy fektesse le a csatlakozóvezetékét és a hosszabbítóvezetékét, hogy azok ne feszüljenek és ne gabalyodjanak össze.
 - ▶ A csatlakozóvezetékét és a hosszabbítóvezetékét úgy helyezze el, hogy azok ne

sérüljenek, ne törjenek meg, ne akadjanak be, és ne dörzsölődjenek.

- ▶ Védje a csatlakozóvezetékét és a hosszabbítóvezetékét forróság, olaj és vegyszerek ellen.
 - ▶ A csatlakozóvezetékét és a hosszabbítóvezetékét száraz felületre fektesse.
- Munka közben a hosszabbítóvezeték felmelegszik. Amennyiben a hő nem tud távozni, úgy tüzet okozhat.
 - ▶ Ha kábeldobot használ: Teljesen teker-cselje le a kábeldobot.
 - Ha elektromos vezetékek és csövek haladnak a falban, a töltőkészülék falra szerelése közben megsértheti ezeket. A elektromos vezetékkel való érintkezés áramütéshez vezethet. Súlyos személyi sérülések és anyagi károk keletkezhetnek.
 - ▶ Bizonyosodjon meg arról, hogy az arra a célra szánt helyen nem futnak elektromos vezetékek és csövek a falban.
 - Amennyiben a töltőkészülék nem a jelen használati utasításban leírt módon van felszerelve a falra, a töltőkészülék vagy az akkumulátor leeshet vagy a töltőkészülék túlhevülhet. Személyi sérülések és anyagi károk keletkezhetnek.
 - ▶ A töltőkészülékét a jelen használati utasításban leírt módon szerelje a falra.
 - Amennyiben behelyezett akkumulátorral szerelik fel a falra a töltőkészülékét, az akkumulátor kieshet a töltőkészülékből. Személyi sérülések és anyagi károk keletkezhetnek.
 - ▶ Először szerelje fel a falra a töltőkészülékét, és csak ezután tegye bele az akkumulátort.

4.10 Szállítás

4.10.1 Fűnyíró gép

▲ FIGYELMEZTETÉS

- Szállítás közben a fűnyíró gép felborulhat vagy elmozdulhat. Ez személyi sérüléseket és anyagi károkat okozhat.



- ▶ Vegye ki az akkumulátort.

- ▶ A fűnyíró gépet biztosítsa hevederekkel, szíjjakkal vagy egy hálóval, hogy ne tudjon felborulni és elmozdulni.

4.10.2 Akkumulátor

▲ FIGYELMEZTETÉS

- Az akkumulátor nincs védve az összes környezeti hatás ellen. Amennyiben az akkumulá-

tort kitesszük bizonyos környezeti hatásoknak, az akkumulátor megrongálódhat és anyagi károk következhetnek be.

- ▶ Ne szállítson sérült akkumulátort.
- Szállítás közben az akkumulátor felborulhat vagy mozoghat. Személyi sérülések és anyagi károk keletkezhetnek.
 - ▶ Az akkumulátort úgy csomagolja be, hogy ne mozoghasson.
 - ▶ Úgy biztosítsa ki a csomagot, hogy ne tudjon mozogni.

4.10.3 Töltőkészülék

▲ FIGYELMEZTETÉS

- Szállítás közben a töltőkészülék felborulhat vagy mozoghat. Személyi sérülések és anyagi károk keletkezhetnek.
 - ▶ Húzza ki a hálózati csatlakozódugót a konnektorból.
 - ▶ Vegye ki az akkumulátort.
 - ▶ Biztosítsa a töltőkészüléket feszítőhevederekkel, szíjjal vagy egy hálóval úgy, hogy ne tudjon felborulni vagy mozogni.
- A csatlakozóvezeték nem alkalmas a töltőkészülék szállítására. A csatlakozóvezeték és a töltőkészülék megrongálódhat.
 - ▶ Csavarja fel a csatlakozóvezetékét és rögzítse a töltőkészüléken.

4.11 Tárolás

4.11.1 Fűnyíró gép

▲ FIGYELMEZTETÉS

- A gyermekek nem ismerik és nem tudják felmérni a fűnyíró géppel járó veszélyeket. Emiatt súlyos sérülések érhetik őket.



- ▶ Vegye ki az akkumulátort.

- ▶ A fűnyíró gépet gyermekek számára elérhetetlen helyen tartsa.
- A fűnyíró gép és a fém alkatrészek elektromos érintkezői berozsásodhatnak a nedvességtől. Emiatt károsodhat a fűnyíró gép.



- ▶ Vegye ki az akkumulátort.

- ▶ Tartsa tisztán és szárazon a fűnyíró gépet.
- Ha tárolás közben behelyezi az akkumulátort, a kés véletlenül bekapcsolódhat. Ez súlyos személyi sérüléseket és anyagi károkat okozhat.



- ▶ Vegye ki az akkumulátort.

4.11.2 Akkumulátor

▲ FIGYELMEZTETÉS

- A gyermekek nem ismerik és nem tudják felmérni az akkumulátorokkal járó veszélyeket. Emiatt súlyos sérülések érhetik őket.
 - ▶ Az akkumulátorokat tartsa gyermekek számára elérhetetlen helyen.
- Az akkumulátor nem védett minden környezeti hatással szemben. Bizonyos környezeti hatásoknak kitéve az akkumulátor javíthatatlanul károsodhat.
 - ▶ Tartsa tisztán és szárazon az akkumulátort.
 - ▶ Az akkumulátort zárt helyiségben tárolja.
 - ▶ Az akkumulátort a fűnyíró géptől elkülönítve kell tárolni.
 - ▶ Ha az akkumulátort a töltőkészülékben tárolja: Húzza ki a hálózati csatlakozódugót, és tárolja az akkumulátort 40% és 60% közötti töltöttségi szinten (2 zöld LED világit).
 - ▶ Ne tárolja az akkumulátort a megadott hőmérsékleti határértékeken kívül, ☞ 20.6.

4.11.3 Töltőkészülék

▲ FIGYELMEZTETÉS

- A gyermekek nem tudják a töltőkészülék veszélyeit felismerni és felbecsülni. A gyermekek súlyosan vagy halálosan megsérülhetnek.
 - ▶ Húzza ki a hálózati csatlakozódugót.
 - ▶ A töltőkészüléket gyermekek által nem hozzáférhető helyen kell tárolni.
- A töltőkészülék nincs védve az összes környezeti hatás ellen. Amennyiben a töltőkészüléket kitesszük bizonyos környezeti hatásoknak, a töltőkészülék megrongálódhat.
 - ▶ Húzza ki a hálózati csatlakozódugót.
 - ▶ Amennyiben a töltőkészülék meleg: A töltőkészüléket hagyja lehűlni.
 - ▶ A töltőkészüléket tisztán és szárazon tárolja.
 - ▶ A töltőkészüléket zárt helyen tárolja.
 - ▶ Ne tárolja a töltőkészüléket a megadott hőmérsékleti tartományokon kívül, ☞ 20.6.
- A csatlakozóvezeték nem alkalmas a töltőkészülék szállítására vagy felakasztására. A csatlakozóvezeték és a töltőkészülék megrongálódhat.

- ▶ A töltőkészüléket a házánál fogja és tartsa meg. A töltőkészülék könnyebb felemeléséhez a töltőkészüléken van egy fogantyúmelyedés.
- ▶ A töltőkészüléket a fali tartóra akassza fel.

4.12 Tisztítás, karbantartás és javítás

▲ FIGYELMEZTETÉS

- Ha az akkumulátor be van helyezve tisztítás, karbantartás vagy javítás közben, a kés véletlenül bekapcsolódhat. Ez súlyos személyi sérüléseket és anyagi károkat okozhat.



- ▶ Vegye ki az akkumulátort.

- Az erős tisztítószerekkel, vízsugárral vagy hegyes tárgyakkal történő tisztítás megrongálhatja a fűnyíró gépet, a kést és az akkumulátort. Ha nem megfelelően tisztítja a fűnyíró gépet, a kést és az akkumulátort, előfordulhat, hogy az alkatrészek nem működnek megfelelően, és üzemképtelenné válnak a biztonsági berendezések. Ez súlyos személyi sérülésekkel járhat.
 - ▶ A fűnyíró gépet, a kést és az akkumulátort a jelen használati utasításban leírtak szerint kell tisztítani.
- Ha nem tartja megfelelően karban vagy nem javíttatja meg a fűnyíró gépet, a kést és az akkumulátort, előfordulhat, hogy az alkatrészek nem működnek megfelelően, és üzemképtelenné válnak a biztonsági berendezések. Ez súlyos, akár halálos személyi sérülésekkel járhat.
 - ▶ A fűnyíró gépet és az akkumulátort nem lehet házilag karbantartani vagy javítani.
 - ▶ Ha a fűnyíró gép vagy az akkumulátor karbantartásra vagy javításra szorul: Keressen fel egy STIHL szakkereskedőt.
 - ▶ A kést a jelen használati utasításban leírtak szerint kell karbantartani.
- A kés tisztítása, karbantartása vagy javítása során a felhasználó megvághatja magát az éles vágóélekkel. A felhasználó megsérülhet.
 - ▶ Viseljen védőkesztyűt.
- Az élezés során a kés felforrósodhat. A felhasználó megégetheti magát.
 - ▶ Várja meg, amíg a kés lehűl.
 - ▶ Viseljen védőkesztyűt.
- A fűnyíró gép kése akkor is mozog, ha a motor le van állítva. A kés karbantartása során a felhasználó megsérülhet a mozgó kés miatt.
 - ▶ Dolgozzon óvatosan.

5 A fűnyíró gép működőképes állapotba helyezése

- ▶ Viseljen védőkesztyűt.
- A fűnyíró gép kése mozog. A kés karbantartása során a felhasználó ujjai beszorulhatnak a mozgó kés és a fűnyíró gép rögzített részei közé.
 - ▶ Dolgozzon óvatosan.
 - ▶ Viseljen védőkesztyűt.

5 A fűnyíró gép működőképes állapotba helyezése

5.1 A fűnyíró gép üzemkész állapotba helyezése

A munka megkezdése előtt mindig végre kell hajtani a következő lépéseket:

- ▶ Távolítsa el a csomagolóanyagot és a szállításhoz használt rögzítőelemeket.
- ▶ Győződjön meg arról, hogy a következő alkatrészek biztonsági szempontból megfelelő állapotban vannak:
 - a fűnyíró gép [11](#) 4.6,
 - a kés [11](#) 4.6.2,
 - az akkumulátor [11](#) 4.6.3,
 - a töltőkészülék [11](#) 4.6.4.
- ▶ Ellenőrizze az akkumulátort [11](#) 11.3.
- ▶ Töltsse fel teljesen az akkumulátort [11](#) 6.2.
- ▶ Tisztítsa meg a fűnyíró gépet [11](#) 16.2.
- ▶ Ellenőrizze a kést [11](#) 11.2.
- ▶ Hajtsa fel a tolokart [11](#) 8.1.
- ▶ Állítsa be a tolokart [11](#) 8.3.
- ▶ Ha nyírás közben a fűnek a fűgyűjtő kosárba kell kerülnie:
 - ▶ Akassza le a hosszabbítóelemet [11](#) 7.3.2.
 - ▶ Vegye ki a mulcsozó betétet [11](#) 7.2.1.
 - ▶ Akassza be a fűgyűjtő kosarat [11](#) 7.1.2.
- ▶ Ha nyírás után a fűvet oldalirányban kell kivezetni a talajra:
 - ▶ Akassza le a fűgyűjtő kosarat [11](#) 7.1.3.
 - ▶ Helyezze be a mulcsozó betétet [11](#) 7.2.2.
 - ▶ Akassza be hosszabbítóelemet [11](#) 7.3.1.
- ▶ Ha mulcsozást végeznek a géppel:
 - ▶ Akassza le a hosszabbítóelemet [11](#) 7.3.2.
 - ▶ Akassza le a fűgyűjtő kosarat [11](#) 7.1.3.
 - ▶ Helyezze be a mulcsozó betétet [11](#) 7.2.2.
- ▶ Állítsa be a vágási magasságot [11](#) 12.2.
- ▶ Ellenőrizze a kezelőelemeket [11](#) 11.1.
- ▶ Amennyiben a fenti lépések nem hajthatók végre: ne használja a fűnyíró gépet, és keresse fel valamelyik STIHL szakkereskedést.

6 Akku töltés és LED-ek

6.1 A töltőkészülék falra szerelése

A töltőkészülék falra szerelhető.

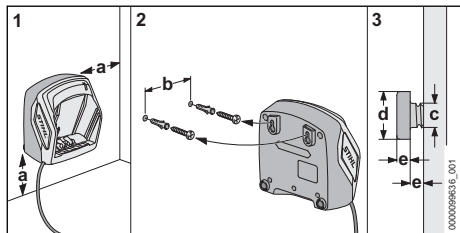

▶ A töltőkészüléket úgy szerelje fel a falra, hogy az alábbi feltételek teljesüljenek:

- A rögzítéshez megfelelő anyagot használnak.
- A töltőkészülék vízszintes.
A következő méreteket betartják:
 - a = legalább 100 mm
 - b (az AL 101 esetén) = 75 mm
 - b (az AL 301 esetén) = 100 mm
 - b (az AL 500 esetén) = 120 mm
 - c = 4,5 mm
 - d = 9 mm
 - e = 2,5 mm

6.2 Akkumulátortöltés

A töltési idő különböző tényezőktől függ, pl. az akkumulátor hőmérsékletétől vagy a környezeti hőmérséklettől. Az optimális teljesítményért vegye figyelembe a javasolt hőmérsékleti tartományokat, 20.7. A tényleges töltési idő eltérhet a megadott töltési időtől. A töltési időről bővebben a www.stihl.com/charging-times oldalon tájékozódhat.

Amennyiben a hálózati csatlakozó csatlakoztatva van egy konnektorba és az akkumulátort behelyezik a töltőkészülékbe, a töltési folyamat automatikusan elindul. Amint teljesen feltöltődött az akkumulátor, a töltőkészülék automatikusan lekapcsolódik.

A töltési folyamat során az akkumulátor és a töltőkészülék felmelegszik.

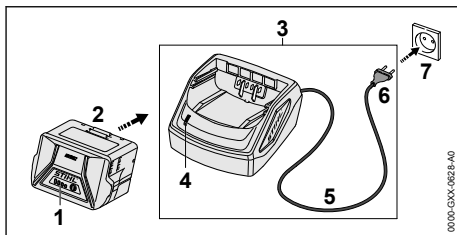

- ▶ A hálózati dugaszt (6) egy könnyen hozzáférhető aljzatba (7) dugja.
A töltőkészülék (3) öntesztet végez. A LED (4) kb. 1 másodpercig zölden, és kb. 1 másodpercig pirosan világít.
- ▶ Helyezze el a csatlakozóvezetékét (5).
- ▶ Helyezze be az akkumulátort (2) a töltőkészülék vezetőelemeibe (3) és nyomja ütközésig.
A LED (4) zölden világít. A LED-ek (1) zölden világítanak és az akkumulátor (2) töltődik.
- ▶ Ha a LED (4) és található LED-ek (1) már nem világítanak: Az akkumulátor (2) teljesen fel van töltve és ki lehet venni a töltőkészülékből (3)
- ▶ Ha a töltőkészüléket (3) már nem használja: Húzza ki a hálózati csatlakozódugót (6) a konnektorból (7).

6.3 A töltési állapot kijelzése

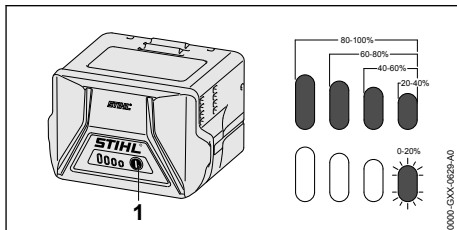

- ▶ Nyomja meg a nyomógombot (1).
A LED-ek kb. 5 másodpercig zölden világítanak, és kijelzik a töltési állapotot.
- ▶ Amennyiben a jobboldali LED zölden villog: Töltse fel az akkumulátort.

6.4 Az akkumulátoron lévő LED-ek

A LED-ek az akkumulátor töltöttségét vagy meghibásodását jelzik. Az akkumulátoron lévő LED-ek zölden vagy pirosan világítanak vagy villognak.

Amennyiben a LED-ek zölden világítanak vagy villognak, az a töltöttséget jelzi.

- ▶ Amennyiben a LED-ek pirosan világítanak vagy villognak: Hárítsa el a hibát, 19.1. A fűnyíró gép vagy az akkumulátor meghibásodott.

6.5 A töltőkészüléken lévő LED-ek

A LED a töltőkészülék állapotát jelzi.

Ha a LED zölden világít, akkor az akku töltése folyamatban van.

- ▶ Amennyiben a LED pirosan villog: Hárítsa el az üzemmzavarokat.
- Üzemzavar áll fenn a töltőkészülékben.

7 A fűnyíró gép összeszerelése

7.1 A fűgyűjtő kosár összeszerelése, beakasztása és leakasztása

7.1.1 A fűgyűjtő kosár összeszerelése

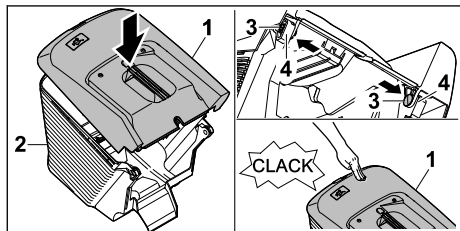

- ▶ Helyezze a fűgyűjtő kosár felső részét (1) a fűgyűjtő kosár alsó részére (2).
- ▶ Belülről nyomja keresztül a csapszegeket (3) a nyílásokon (4).
- ▶ Nyomja lefelé a fűgyűjtő kosár felső részét (1). A fűgyűjtő kosár felső része a helyére kattann.

7.1.2 A fűgyűjtő kosár beakasztása

- ▶ Kapcsolja ki a fűnyíró gépet.
- ▶ Állítsa a fűnyíró gépet sík felületre.
- ▶ Ha a hosszabbítóelem be van akasztva: akassza le a hosszabbítóelemet.
- ▶ Ha a mulcsozó betét be van helyezve: vegye ki a mulcsozó betétet.

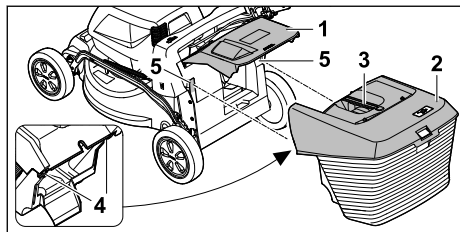

- ▶ Nyissa fel és tartsa ebben a helyzetben a kidobónyílás fedelét (1).
- ▶ Fogja meg a fűgyűjtő kosarat (2) a fogantyújánál (3), és felülről akassza be a kampókat (4) a tartórészekbe (5).

- ▶ Illessze a kidobónyílás fedelét (1) a fűgyűjtő kosárra (2).

7.1.3 A fűgyűjtő kosár leakasztása

- ▶ Kapcsoljuk ki a fűnyíró gépet.
- ▶ Állítsuk a fűnyíró gépet sík felületre.
- ▶ Nyissuk fel és tartsuk ebben a helyzetben a kidobónyílás fedelét.
- ▶ A fogantyúnál fogva emeljük le a fűgyűjtő kosarat.
- ▶ Engedjük vissza a kidobónyílás fedelét.

7.2 A mulcsozó betét kivétele és visszahelyezése

7.2.1 A mulcsozó betét kivétele

- ▶ Kapcsolja ki a fűnyíró gépet, és vegye ki az akkumulátort.
- ▶ Állítsa a fűnyíró gépet sík felületre.

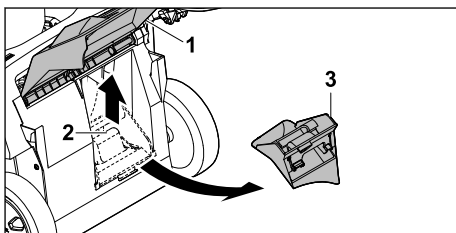

- ▶ Nyissa fel és tartsa ebben a helyzetben a kidobónyílás fedelét (1).
- ▶ Húzza fel a rögzítőnyelvet (2).
- ▶ Vegye ki a mulcsozó betétet (3) a kidobócsatornából.
- ▶ Engedje vissza a kidobónyílás fedelét (1).

7.2.2 A mulcsozó betét behelyezése

- ▶ Kapcsolja ki a fűnyíró gépet, és vegye ki az akkumulátort.
- ▶ Állítsa a fűnyíró gépet sík felületre.

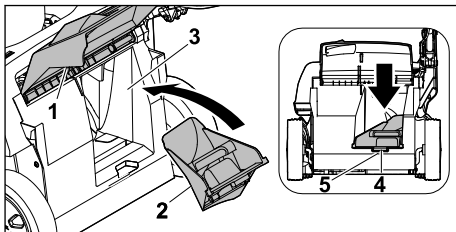

- ▶ Nyissa fel és tartsa ebben a helyzetben a kidobónyílás fedelét (1).
- ▶ Helyezze a mulcsozó betétet (2) a kidobócsatornába (3).
- ▶ Nyomja a mulcsozó betét rögzítőnyelvét (4) a ház mélyedésébe (5). A rögzítőnyelv beakad.

- ▶ Engedje vissza a kidobónyílás fedelét (1).

7.3 A hosszabbítóelem beakasztása és kiakasztása

7.3.1 A hosszabbítóelem beakasztása

- ▶ Kapcsolja ki a fűnyíró gépet, és vegye ki az akkumulátort.
- ▶ Állítsa a fűnyíró gépet sík felületre.

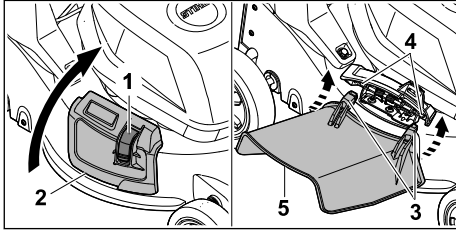

- ▶ Tartsa lenyomva a rögzítőszervezetet (1).
- ▶ Nyissa fel és tartsa ebben a helyzetben az oldalsó kidobónyílás fedelét (2).
- ▶ Alulról akassza be a kampókat (3) a tengelyre (4).
- ▶ Illeszse az oldalsó kidobónyílás fedelét (2) a hosszabbítóelemre (5).

7.3.2 A hosszabbítóelem kiakasztása

- ▶ Kapcsolja ki a fűnyíró gépet, és vegye ki az akkumulátort.
- ▶ Állítsa a fűnyíró gépet sík felületre.

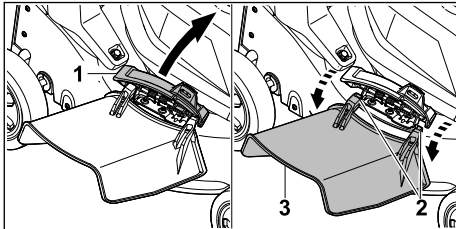

- ▶ Nyissa fel és tartsa ebben a helyzetben az oldalsó kidobónyílás fedelét (1).
- ▶ Akassza ki a kampókat (2).
- ▶ Hajtsa felfelé és vegye le a hosszabbítóelemet (3).
- ▶ Engedje vissza az oldalsó kidobónyílás fedelét (1).

8 A fűnyíró gép beállítása a felhasználóhoz

8.1 A tolókar felhajtása

- ▶ Kapcsolja ki a fűnyíró gépet, és vegye ki az akkumulátort.
- ▶ Állítsa a fűnyíró gépet sík felületre.

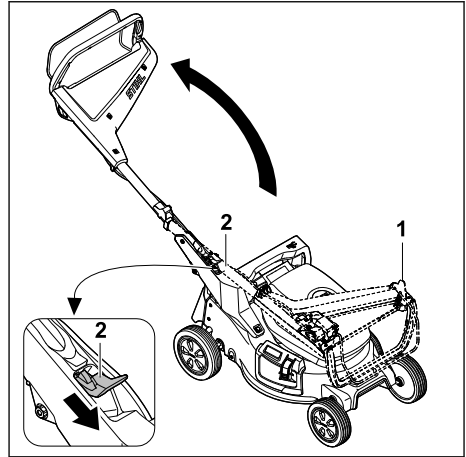

- ▶ Tartsa erősen a tolókart (1).
 - ▶ Nyomja lefelé a kart (2), és tartsa ebben a helyzetben.
 - ▶ Hajtsa fel a tolókart (1).
 - ▶ Engedje vissza a kart (2).
- A tolókar a helyére kattan.

8.2 A tolókar lehajtása

A helytakarékos szállítás és tárolás érdekében a tolókar lehajtható.

- ▶ Kapcsolja ki a fűnyíró gépet, és vegye ki az akkumulátort.
- ▶ Állítsa a fűnyíró gépet sík felületre.

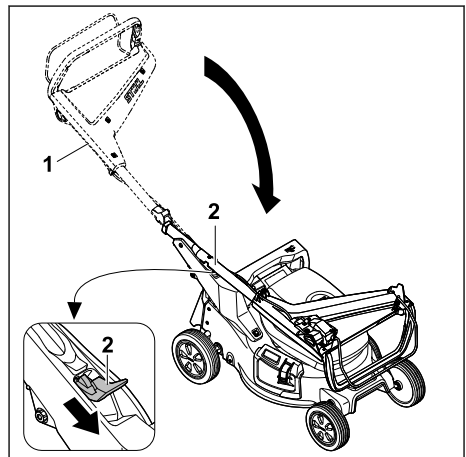

- ▶ Tartsa erősen a tolókart (1).
- ▶ Nyomja lefelé a kart (2), és tartsa ebben a helyzetben.
- ▶ Hajtsa le a tolókart (1).
- ▶ Engedje vissza a kart (2).

A tolókar a helyére kattán.

8.3 A tolókar beállítása

- ▶ Kapcsolja ki a fűnyíró gépet, és vegye ki az akkumulátort.
- ▶ Állítsa a fűnyíró gépet sík felületre.

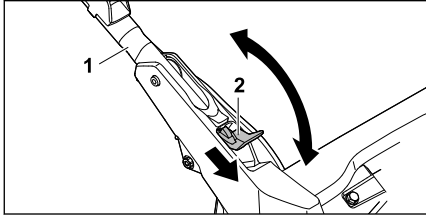

- ▶ Tartsa erősen a tolókart (1).
- ▶ Nyomja lefelé a kart (2), és tartsa ebben a helyzetben.
- ▶ Állítsa a kívánt helyzetbe a tolókart (1), és győződjön meg arról, hogy az ismét teljesen a helyére rögzült.
- ▶ Engedje vissza a kart (2).

9 Az akku behelyezése és kivevése

9.1 Az akkumulátor behelyezése

- ▶ Állítsa a fűnyíró gépet sík felületre.

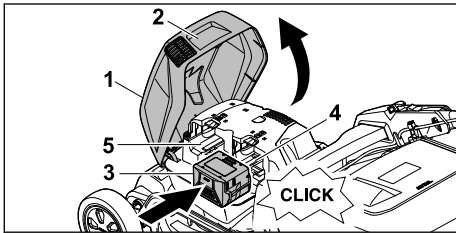

- ▶ Fogja meg a fedelet (1) a fogantyúnál (2), nyissa fel ütközésig, és tartsa ebben a helyzetben.
- ▶ Nyomja az akkumulátort (3) ütközésig az 1. akkumulátorrekeszbe (4).
- ▶ Az akkumulátor a helyére kattán és rögzül.
- ▶ Ha második akkumulátorra is szükség van: Nyomja be az akkumulátort a 2. akkumulátorrekeszbe (5).
- ▶ Az akkumulátor a helyére kattán és rögzül.
- ▶ Hajtsa vissza a fedelet (1).

9.2 Az akkumulátor kivétele

- ▶ Állítsa a fűnyíró gépet sík felületre.

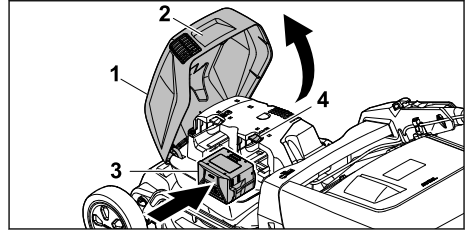

- ▶ Fogja meg a fedelet (1) a fogantyúnál (2), nyissa fel ütközésig, és tartsa ebben a helyzetben.
- ▶ Tartsa meg az akkumulátort (3), és nyomja meg a rögzítőkart (4).
- ▶ Vegye ki az akkumulátort (3).
- ▶ Hajtsa vissza a fedelet (1).

10 A fűnyíró gép be- és kikapcsolása

10.1 A kés bekapcsolása

- ▶ Ne billentse meg a fűnyíró gépet.
- ▶ Állítsa a fűnyíró gépet sík felületre.

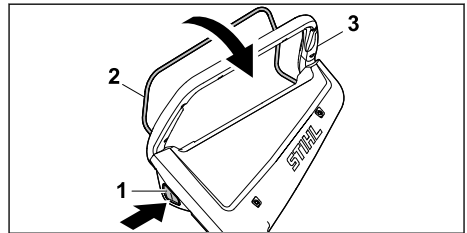

- ▶ Jobb kézzel tartsa benyomva a reteszelőgombot (1).
- ▶ Húzza a kapcsolókart (2) bal kézzel teljesen a tolókar (3) irányába, és tartsa ebben a helyzetben úgy, hogy a hüvelykujjával körülzárja a tolókart (3).
- ▶ A kés forogni kezd.
- ▶ Engedje vissza a reteszelőgombot (1).
- ▶ Jobb kézzel tartsa a tolókart (3) és a kapcsolókart (2) szorosan úgy, hogy a hüvelykujjával körülzárja a tolókart (3).

10.2 A kés kikapcsolása

- ▶ Engedje vissza a kapcsolókengyelt.
- ▶ Várja meg, amíg a kés már nem forog.
- ▶ Ha a kés tovább forogna: Vegye ki az akkumulátort, és keressen fel egy STIHL szakkereskedőt.
- ▶ A fűnyíró gép meghibásodott.

11 A fűnyíró gép ellenőrzése

11.1 A kezelőelemek ellenőrzése

A reteszelőgomb és a kapcsolókar

- ▶ Vegye ki az akkumulátort.
- ▶ Tartsa lenyomva a reteszelőgombot, majd engedje fel.
- ▶ Húzza a kapcsolókart teljesen a tolókar irányába, majd engedje vissza.
- ▶ Ha a reteszelőgomb, illetve a kapcsolókar nehezen mozgatható vagy nem tér vissza a kiindulási helyzetbe: ne használja a fűnyíró gépet, és keressen fel egy STIHL szakkereskedőt.

A reteszelőgomb vagy a kapcsolókar ilyenkor meghibásodott.

A kés bekapcsolása

- ▶ Helyezze be az akkumulátort.
- ▶ Jobb kézzel tartsa benyomva a reteszelőgombot.
- ▶ Húzza a kapcsolókart bal kézzel teljesen a tolókar irányába, és tartsa ebben a helyzetben úgy, hogy a hüvelykujjával körülzárja a tolókart.

A kés forogni kezd.

- ▶ Amennyiben 3 LED pirosan villog: Vegye ki az akkumulátort, és keressen fel egy STIHL szakkereskedőt.

A fűnyíró gép meghibásodott.

- ▶ Engedje vissza a reteszelőgombot és a kapcsolókart.

A kés rövidesen megáll.

- ▶ Ha a kés tovább forogna: Vegye ki az akkumulátort, és keressen fel egy STIHL szakkereskedőt.



A fűnyíró gép ilyenkor meghibásodott.

11.2 A kés ellenőrzése

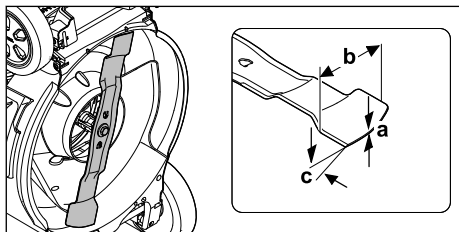
- ▶ Kapcsolja ki a fűnyíró gépet, és vegye ki az akkumulátort.
- ▶ Állítsa fel a fűnyíró gépet  16.1.



- ▶ Mérje meg a következőket:
 - vastagság (a),
 - szélesség (b),
 - élezési szög (c).

- ▶ Amennyiben a kés vastagsága vagy szélessége kisebb az előírt minimális értékeknél: Cserélje ki a kést  20.2.
- ▶ Ha az élezési szög nem felel meg az előírásoknak: Élezze meg a kést  20.2.
- ▶ Bizonytalanság esetén: keresse fel valamelyik STIHL szakkereskedést.

11.3 Az akkumulátor vizsgálata

- ▶ Nyomja le az akkumulátoron található nyomógombot.
A LED-ek világítanak vagy villognak.
- ▶ Amennyiben a LED-ek nem világítanak vagy villognak: Ne használja az akkumulátort és forduljon egy STIHL márkaszervizhez.
Üzemzavar áll fenn az akkumulátorban.

12 Munkavégzés a fűnyíró géppel

12.1 A fűnyíró gép tartása és vezetése



- ▶ Fogja meg a tolókart mindkét kézzel úgy, hogy a hüvelykujjával körülzárja azt.

12.2 A vágási magasság beállítása

7 vágási magasság állítható be:

- 20 mm = 1. pozíció
- 30 mm = 2. pozíció
- 40 mm = 3. pozíció
- 55 mm = 4. pozíció
- 70 mm = 5. pozíció
- 85 mm = 6. pozíció
- 100 mm = 7. pozíció

A pozíciók a fűnyíró gépen találhatóak.

A vágási magasság beállítása

- ▶ Kapcsolja ki a fűnyíró gépet.
A kés nem foroghat.
- ▶ Állítsa a fűnyíró gépet sík felületre.

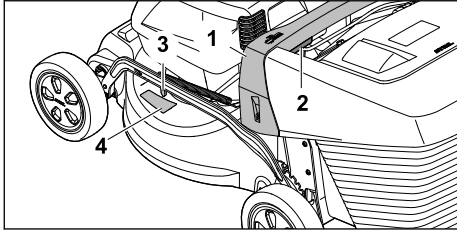

- ▶ Fogja meg a fűnyíró gépet a fogantyúnál (1).
- ▶ Tartsa lenyomva a kart (2).
- ▶ A fűnyíró gép megemelésével vagy lesüllyesztésével állítsa be a kívánt pozíciót. Az aktuális vágási magasság a vágásmagasság-kijelzésről (3) olvasható le a jelölés (4) alapján.
- ▶ Engedje vissza a kart (2).
A fűnyíró gép rögzül az adott állásban.

12.3 Nyírás és mulcsozás

A fűnyíró gép multi-késsel van felszerelve, és nyírásra vagy mulcsozásra használható.

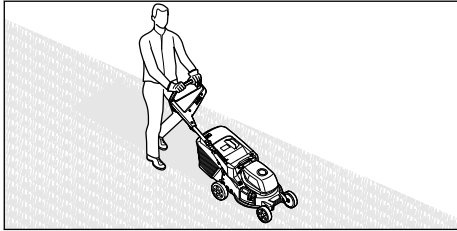

- ▶ A fűnyíró gépet lassan és kontrollált módon tolja előre felé.
- ▶ Ha nyírás vagy mulcsozás közben idegen tárgyat talál el, és a kés megakad:
 - ▶ Kapcsolja ki a fűnyíró gépet, és vegye ki az akkumulátort.
 - ▶ Győződjön meg arról, hogy minden mozgó alkatrész teljesen leállt.
 - ▶ Ellenőrizze a fűnyíró gépet.
 - ▶ Ha javításokra van szükség: keresse fel valamelyik STIHL szakkereskedést.
- ▶ Ha erős rezgések lépnek fel a fűnyíró gépen:
 - ▶ Kapcsolja ki a fűnyíró gépet, és vegye ki az akkumulátort.
 - ▶ Ellenőrizze a fűnyíró gépet.
 - ▶ Ellenőrizze, hogy minden anyacsavar, csapcszeg és csavar erősen meg van-e húzva.
 - ▶ Ha javításokra van szükség: keresse fel valamelyik STIHL szakkereskedést.

Az optimális teljesítmény érdekében vegye figyelembe az ajánlott hőmérsékleti tartományokat  20.7.

12.4 A fűgyűjtő kosár kiürítése

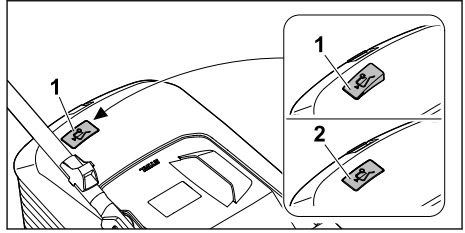

A kés által keltett légáram megemeli a telíttségjelzőt (1). Ha a fűgyűjtő kosár megtelt, a légáramlás megszakad. Amikor túlságosan gyenge a légáram, a telíttségjelző (2) visszatér az alapállapotába. Ez azt jelzi, hogy ki kell üríteni a fűgyűjtő kosarat.

A telíttségjelző csak optimális légáramlás esetén működik megfelelően. A külső hatások (pl. nedves, tömött vagy magas fű, alacsony vágási magasság, szennyeződések) hátrányosan befolyásolhatják a légáramot és ezáltal a telíttségjelző működését.

- ▶ Ha a telíttségjelző visszatér az alapállapotába: Ürítse ki a fűgyűjtő kosarat.
- ▶ Kapcsolja ki a fűnyíró gépet.
- ▶ Akassza le a fűgyűjtő kosarat.

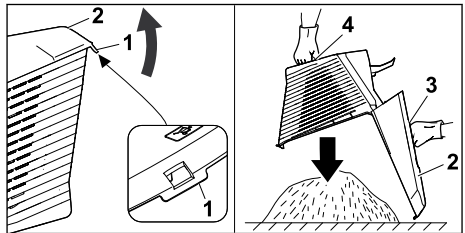

- ▶ Nyissa fel a zárófület (1).
- ▶ A fogantyúnál (3) fogva hajtsa fel a fűgyűjtő kosár felső részét (2), és tartsa ebben a helyzetben.
- ▶ A másik kezével tartsa meg az alsó fogantyút (4).
- ▶ Ürítse ki a fűgyűjtő kosarat.
- ▶ Hajtsa vissza a fűgyűjtő kosár fedelét.
- ▶ Akassza vissza a fűgyűjtő kosarat.

13 Munka után

13.1 Munkavégzés után

- ▶ Kapcsolja ki a fűnyíró gépet, és távolítsa el az akkumulátort.
- ▶ Ha a fűnyíró gép nedves: Hagyja megszáradni a fűnyíró gépet.

- ▶ Ha az akkumulátor nedves vagy vizes: Hagyja megszáradni az akkumulátort,  20.7.
- ▶ Tisztítsa meg a fűnyíró gépet.
- ▶ Tisztítsa meg az akkumulátort.

14 Szállítás

14.1 A fűnyíró gép szállítása

- ▶ Ha a fűnyíró gépet a nyírándó területre és a területről elfelé mozgatja:
 - ▶ Kapcsolja ki a fűnyíró gépet. A kés nem foroghat.
 - ▶ Vegye ki az akkumulátort.
- ▶ Ha a fűnyíró gépet a fűvön kívüli területeken történő szállításához meg kell dönteni:
 - ▶ Kapcsolja ki a fűnyíró gépet. A kés nem foroghat.
 - ▶ Vegye ki az akkumulátort.

A fűnyíró gép tolása

- ▶ A fűnyíró gépet lassan és kontrollált módon tolja előre felé.

A fűnyíró gép hordozása

- ▶ Kapcsolja ki a fűnyíró gépet.
- ▶ Vegye ki az akkumulátort.
- ▶ Viseljen védőkesztyűt.
- ▶ Akassza le a fűgyűjtő kosarat.
- ▶ Akassza le a hosszabbítóelemet.

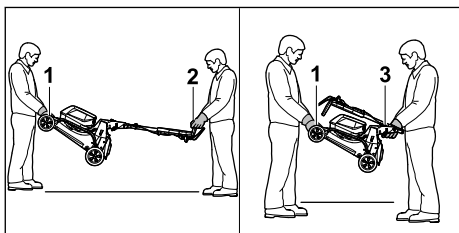

- ▶ Ha a fűnyíró gépet kihajtott tolokarral viszik:
 - ▶ Az egyik személy két kézzel tartsa erősen a fűnyíró gépet a szállítófogantyúnál (1), a másik személy pedig ugyancsak két kézzel a tolokarnál (2) tartsa erősen.
 - ▶ A fűnyíró gépet két személynek kell megemlennie és hordoznia.
- ▶ Ha a fűnyíró gépet lehajtott tolokarral viszik:
 - ▶ Hajtsa le a tolokart  8.2.
 - ▶ Az egyik személy két kézzel tartsa erősen a fűnyíró gépet a szállítófogantyúnál (1), a másik személy pedig ugyancsak két kézzel a fogantyúnál (3) tartsa erősen.
 - ▶ A fűnyíró gépet két személynek kell megemlennie és hordoznia.

A fűnyíró gép szállítása gépkocsival

- ▶ A fűnyíró gépet úgy biztosítsa álló helyzetben, hogy az ne tudjon felborulni és ne mozdulhasson el.

14.2 Az akkumulátor szállítása

- ▶ Kapcsoljuk ki a fűnyíró gépet és távolítsuk el az akkumulátort.
- ▶ Győződjünk meg arról, hogy az akkumulátor biztonságos állapotban van.
- ▶ Úgy csomagoljuk el az akkumulátort, hogy megakadályozzuk annak elmozdulását a csomagolásban.
- ▶ A csomagolást úgy biztosítsuk, hogy az ne tudjon elmozdulni.

Az akkumulátorra a veszélyes áruk szállítására vonatkozó követelmények érvényesek. Az akkumulátor az UN 3480 (lítiumionos akkumulátor) kategóriába tartozik, és az ENSZ „Vizsgálatok és kritériumok” kézikönyve III. részének 38.3 szakasza szerint hagyták jóvá.

A szállítási előírások a www.stihl.com/safety-data-sheets webhelyen találhatóak.

14.3 Töltőkészülék szállítása

- ▶ Húzza ki a hálózati csatlakozódugót a konnektorból.
- ▶ Vegye ki az akkumulátort.
- ▶ Csavarja fel a csatlakozóvezetékét és rögzítse a töltőkészüléken.
- ▶ Amennyiben a töltőberendezést járművel szállítja: Biztosítsa a töltőkészüléket feszítőhevederekkel, szijjal vagy egy hálóval úgy, hogy az ne tudjon felborulni vagy mozogni.

15 Tárolás

15.1 A fűnyíró gép tárolása

- ▶ Kapcsolja ki a fűnyíró gépet, és távolítsa el az akkumulátort.
- ▶ Hagyja lehűlni a fűnyíró gépet.
- ▶ Üritse ki a fűgyűjtő kosarat.
- ▶ A fűnyíró gépet az alábbiakat betartva tárolja:
 - Tartsa a fűnyíró gépet gyermek számára elérhetetlen helyen.
 - A fűnyíró gép legyen tiszta és száraz.
 - A fűnyíró gép ne tudjon felborulni.
 - A fűnyíró gép ne tudjon elgurulni.

15.2 Tárolási helyzet

A fűnyíró gép a helytakarékos tárolás érdekében összecusukható.

- ▶ Állítsa a fűnyíró gépet sík felületre.
- ▶ Akassza le a fűgyűjtő kosarat.

- ▶ Állítsa a vágási magasságot a legmagasabb állásába.  12.2

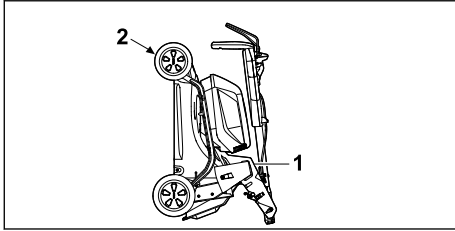

- ▶ Hajtsa le a tolókart.  8.2
- ▶ Egyik kezével tartsa erősen a fűnyíró gépet a fogantyúnál (1), a másik kezével pedig a szállítófogantyúnál (2), majd hátrafelé billentve állítsa fel a gépet.

15.3 Az akkumulátor tárolása

A STIHL javaslata szerint az akkumulátort 40% és 60% közötti töltöttséggel (2 zölden világító LED) kell tárolni.

- ▶ Úgy tárolja az akkumulátort, hogy teljesüljenek az alábbi feltételek:
 - Az akkumulátor gyermekek számára nem hozzáférhető.
 - Az akkumulátor tiszta és száraz.
 - Az akkumulátort zárt helyiségben helyezze el.
 - Az akkumulátor el van különítve a fűnyíró géptől.
 - Ha az akkumulátort a töltőkészülékben tárolja: Húzza ki a hálózati csatlakozódugót, és tárolja az akkumulátort 40% és 60% közötti töltöttségi szinten (2 zöld LED világít).
 - Ne tárolja az akkumulátort a megadott hőmérsékleti tartományon kívül,  20.6.

TUDNIVALÓ

- Ha az akkumulátort nem a jelen használati utasításban leírtak szerint tárolja, teljesen lemerülhet és javíthatatlanul károsodhat.
 - ▶ A lemerült akkumulátort tárolás előtt töltsse fel. A STIHL javaslata szerint az akkumulátort 40% és 60% közötti töltöttséggel (2 zölden világító LED) kell tárolni.
 - ▶ Az akkumulátort a fűnyíró géptől elkülönítve kell tárolni.

15.4 A töltőkészülék tárolása

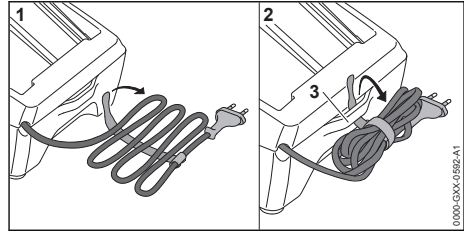

- ▶ Húzza ki a hálózati csatlakozódugót a kerek-torból.



- ▶ Csavarja fel a csatlakozóvezetékét és rögzítse a töltőkészüléken.
- ▶ A töltőkészüléket úgy kell tárolni, hogy teljesüljenek az alábbi feltételek:
 - A töltőkészülék tárolása gyermekek által nem hozzáférhető helyen történik.
 - A töltőkészülék tiszta és száraz.
 - A töltőkészülék zárt helyiségben van.
 - A töltőkészülék nincs csatlakoztatva a csatlakozóvezetékre vagy a csatlakozóvezeték tartóján (3) van felakasztva.
 - Ne tárolja a töltőkészüléket a megadott hőmérsékleti tartományokon kívül,  20.6.

16 Tisztítás

16.1 A fűnyíró gép felállítása

- ▶ Kapcsolja ki a fűnyíró gépet, és vegye ki az akkumulátort.
- ▶ Állítsa a fűnyíró gépet sík felületre.
- ▶ Akassza le a fűgyűjtő kosarat.
- ▶ Állítsa a vágási magasságot a legmagasabb állásába  12.2.
- ▶ Állítsuk a tolókart a legalacsonyabb állásba  8.3.

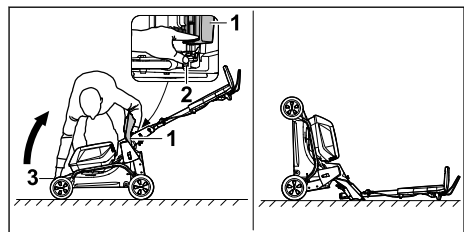

- ▶ Álljon a gép jobb oldalára.
- ▶ Nyissa fel és tartsa ebben a helyzetben a kibontófedelét (1).
- ▶ Bal kézzel nyomja lefelé a kart (2), és tartsa ebben a helyzetben.
- ▶ Jobb kézzel fogja meg erősen a fűnyíró gépet a szállítófogantyúnál (3), majd állítsa a hátsó kerekeire.

A fűnyíró gép ebben a helyzetben stabil és tisztítható.

16.2 A fűnyíró gép tisztítása

- ▶ Kapcsolja ki a fűnyíró gépet, és vegye ki az akkumulátort.
- ▶ Nedves törlőronggyal tisztítsa meg a fűnyíró gépet.
- ▶ A kidobócsatornát puha kefével vagy nedves törlőronggyal tisztítsa.
- ▶ Távolítsa el az idegen tárgyakat az akkumulátornyílásból, és nedves kendővel tisztítsa meg az akkumulátornyílást.
- ▶ Ecsettel vagy puha kefével tisztítsa meg az akkumulátornyílásban lévő elektromos érintkezőket.
- ▶ A szellőzőnyílásokat ecsettel tisztítsa meg.
- ▶ Állítsa fel a fűnyíró gépet.
- ▶ Tisztítsa meg a kés környékét és a kést egy fadarabbal, puha kefével vagy nedves törlőronggyal.

TUDNIVALÓ

- A nagynyomású mosóval vagy vízszugárral történő tisztítás megrongálhatja a gépet.
 - ▶ Ne tisztítsa a gépet nagynyomású mosóval vagy vízszugárral.

16.3 Az akku tisztítása

- ▶ Az akkut nedves ruhával tisztítsa meg.

16.4 A töltőkészülék tisztítása

- ▶ Húzza ki a hálózati csatlakozódugót a konnektorból.
- ▶ A töltőkészüléket nedves ruhával tisztítsa meg.
- ▶ Tisztítsa meg a szellőzőnyílásokat ecsettel.
- ▶ A töltőkészülék elektromos érintkezőit ecsettel vagy puha kefével tisztítsa meg.

17 Karbantartás

17.1 A fűnyíró kés felszerelése és leszerelése

17.1.1 A kés leszerelése

- ▶ Kapcsolja ki a fűnyíró gépet, és vegye ki az akkumulátort.
- ▶ Állítsa fel a fűnyíró gépet.

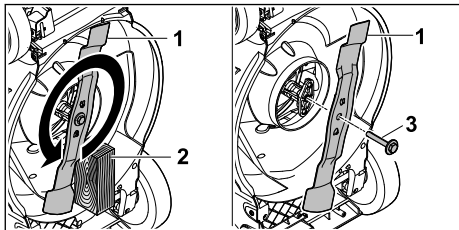

- ▶ Rögzítse a kést (1) egy fadarabbal (2).
- ▶ Csavarja ki az alátétes csavart (3) a nyíl irányába, és vegye le.
- ▶ Vegye le a kést (1).
- ▶ Selejtezze le a csavart és az alátétet (3). Használjon egy új csavart alátéttel a penge (1) illesztéséhez.

17.1.2 A kés felszerelése

- ▶ Kapcsolja ki a fűnyíró gépet, és vegye ki az akkumulátort.
- ▶ Állítsa fel a fűnyíró gépet.

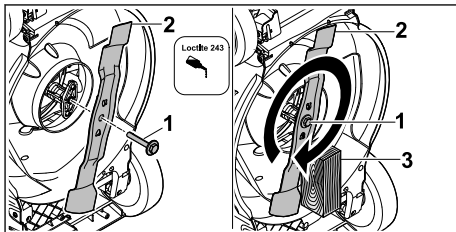

- ▶ Vigyen fel Loctite 243 csavarrögzítőt az alátétes csavar (1) menetére.
- ▶ A kést (2) úgy helyezze fel, hogy a felfekvési felületen lévő kiemelkedések a mélyedésekbe rögzüljenek.
- ▶ Csavarja be az alátétes csavart (1).
- ▶ Rögzítse a kést (2) egy fadarabbal (3).
- ▶ Az alátétes csavart (1) húzza meg 60 Nm nyomatékkal.

17.2 A kés élezése és kiegyensúlyozása

A kés megfelelő élezéséhez és kiegyensúlyozásához sok gyakorlat szükséges.

A STIHL azt javasolja, hogy a kést STIHL szakkereskedővel éltesse meg és egyensúlyoztassa ki.

A szakkereskedők aktuális címei a STIHL országos képviselőitől szerezhetők be a következő címen: www.stihl.com.



FIGYELMEZTETÉS

- A kés vágóélei élesek. A felhasználó megvághatja magát.
 - ▶ Viseljen védőkesztyűt.
- ▶ Kapcsolja ki a fűnyíró gépet és távolítsa el az akkumulátort.
- ▶ Állítsa fel a fűnyíró gépet.
- ▶ Szerelje le a kést.

- ▶ Élezze meg a kést. Ennek során vegye figyelembe az élezési szöveget és hűtse a kést,  20.2.
Az élezés során nem léphet fel kék elszíneződés a késen.
- ▶ Szerelje fel a kést.
- ▶ Bizonytalanság esetén: Keresse fel valamelyik STIHL szakkereskedőt.

18 Javítás

18.1 A fűnyíró gép javítása

A felhasználó nem tudja maga megjavítani a fűnyíró gépet és a kést.

- ▶ Ha a fűnyíró gép vagy a kés megsérült: ne használjuk a fűnyíró gépet vagy a kést, és keressük fel valamelyik STIHL szakszervizt.
- ▶ Amennyiben a tájékoztató táblák olvashatatlanná váltak vagy megsérültek: cseréltesük ki

19 Hibaelhárítás

19.1 A fűnyíró gép vagy az akkumulátor üzemzavarainak elhárítása

Üzemzavar	Az akkumulátoron lévő LED-ek	Ok	Megoldás
A fűnyíró gép bekapcsoláskor nem indul el.	1 LED zölden villog.	Az akkumulátor töltöttségi állapota túl alacsony.	<ul style="list-style-type: none"> ▶ Töltse fel az akkumulátort a STIHL AL 101, 301, 500 töltőkészülékek használati utasításában leírtak szerint.
	1 LED pirosan világít.	Az akkumulátor túlságosan felmelegedett vagy lehűlt.	<ul style="list-style-type: none"> ▶ Vegye ki az akkumulátort. ▶ Hagyja lehűlni vagy felmelegedni az akkumulátort.
	3 LED pirosan villog.	A fűnyíró gép meghibásodott.	<ul style="list-style-type: none"> ▶ Vegye ki az akkumulátort. ▶ Tisztítsa meg az akkumulátorrekeszben lévő elektromos érintkezőket. ▶ Helyezze be az akkumulátort. ▶ Kapcsolja be a fűnyíró gépet. ▶ Amennyiben továbbra is pirosan villog a 3 LED: ne használja a fűnyíró gépet, és keresse fel valamelyik STIHL szakkereskedést.
	3 LED pirosan világít.	A fűnyíró gép túlságosan felmelegedett.	<ul style="list-style-type: none"> ▶ Vegye ki az akkumulátort. ▶ Hagyja lehűlni a fűnyíró gépet.
	4 LED pirosan villog.	Az akkumulátor meghibásodott.	<ul style="list-style-type: none"> ▶ Vegye ki, majd helyezze vissza az akkumulátort. ▶ Kapcsolja be a fűnyíró gépet. ▶ Amennyiben továbbra is pirosan villog a 4 LED: ne használja az akkumulátort, és keresse fel valamelyik STIHL szakkereskedést.
		Megszakadt az elektromos érintkezés a fűnyíró gép és az akkumulátor között.	<ul style="list-style-type: none"> ▶ Vegye ki az akkumulátort. ▶ Tisztítsa meg az akkumulátorrekeszben lévő elektromos érintkezőket. ▶ Helyezze be az akkumulátort.
		A fűnyíró gép vagy az akkumulátor nedves.	<ul style="list-style-type: none"> ▶ Vegye ki az akkumulátort. ▶ Tisztítsa meg a fűnyíró gépet.

a tájékoztató táblákat valamelyik STIHL szakszervizzel.

18.2 A töltőkészülék karbantartása és javítása

A töltőkészüléket nem kell karbantartani és nem lehet javítani.

- ▶ Amennyiben a töltőkészülék meghibásodott vagy megsérült: Cserélje ki a töltőkészüléket.
- ▶ Amennyiben a csatlakozóvezeték hibás vagy megsérült: Ne használja a töltőkészüléket és cseréltesse ki a csatlakozóvezetékét STIHL márkaszervizben.

Üzemzavar	Az akkumulátoron lévő LED-ek	Ok	Megoldás
			▶ Hagyja megszáradni a fűnyíró gépet vagy az akkumulátort  20.7.
		Túl nagy az ellenállás a késnél.	▶ Állítson be nagyobb vágási magasságot. ▶ Alacsonyabb fűben kapcsolja be a fűnyíró gépet.
		Eltömődött a kés körüli terület.	▶ Tisztítsa meg a fűnyíró gépet.
A fűnyíró gép működés közben kikapcsol.	3 LED pirosan világít.	A fűnyíró gép túlságosan felmelegedett.	▶ Vegye ki az akkumulátort. ▶ Hagyja lehűlni a fűnyíró gépet. ▶ Tisztítsa meg a fűnyíró gépet. ▶ Ne kapcsolja be túl gyakran a fűnyíró gépet rövid idő alatt. ▶ Állítson be nagyobb vágási magasságot. ▶ Nyírjon alacsonyabb fűvet.
		A kés megakadt.	▶ Vegye ki az akkumulátort. ▶ Tisztítsa meg a fűnyíró gépet.
		Elektromos zavar lépett fel.	▶ Vegye ki, majd helyezze vissza az akkumulátort. ▶ Kapcsolja be a fűnyíró gépet.
A fűnyíró gép működés közben erősen rázkódik.		Meglazult a csavar a késnél.	▶ Húzza meg szorosan a csavart.
		Nincs megfelelően kiegyensúlyozva a kés.	▶ Élezze meg és egyensúlyozza ki a kést.
Túl rövid a fűnyíró gép üzemi ideje.		Nincs teljesen feltöltve az akkumulátor.	▶ Töltse fel teljesen az akkumulátort a STIHL AL 101, 301, 500 töltőkészülékek használati utasításában leírtak szerint.
		Az akkumulátor elérte az élettartama végét.	▶ Cserélje ki az akkumulátort.
		Eltömődött a kés körüli terület.	▶ Tisztítsa meg a fűnyíró gépet.
		Tompa vagy kopott a kés.	▶ Élezze meg és egyensúlyozza ki a kést.
		Túl nagy az ellenállás a késnél.	▶ Állítson be nagyobb vágási magasságot. ▶ Nyírjon alacsonyabb fűvet.
Behelyezéskor az akkumulátor beszorul az akkumulátorrekeszbe.		Beszennyeződtek a vezetősínek vagy az elektromos érintkezők az akkumulátorrekeszben.	▶ Tisztítsa meg a fűnyíró gépet.
Az akkumulátor töltőkészülékbe helyezése után nem indul el a töltési folyamat.	1 LED pirosan világít.	Az akkumulátor túlságosan felmelegedett vagy lehűlt.	▶ Vegye ki az akkumulátort. ▶ Hagyja lehűlni vagy felmelegedni az akkumulátort.
Egyenetlen a fűnyírás vagy kisárgul a gyepek.		Tompa vagy kopott a kés.	▶ Élezze meg és egyensúlyozza ki a kést.
		Túl nagy az ellenállás a késnél.	▶ Állítson be nagyobb vágási magasságot. ▶ Nyírjon alacsonyabb fűvet.

19.2 A töltőkészülék üzemzavarainak elhárítása

Amennyiben az akku nem töltődik és a töltőkészüléken lévő LED pirosan villog, a töltőkészülék és az akku közötti elektromos összeköttetés megszakadt.

- ▶ Vegye ki az akkumulátort.
 - ▶ Tisztítsa meg a töltőkészülék elektromos érintkezőit.
 - ▶ Helyezze be az akkumulátort.
 - ▶ Amennyiben az akku továbbra sem töltődik, és a töltőkészüléken lévő LED pirosan villog: Ne használja a töltőkészüléket, és forduljon STIHL márkaszervizhez.
- Üzemzavar áll fenn a töltőkészülékben.

20 Műszaki adatok

20.1 STIHL fűnyírógép RMA 243.3, RMA 248.3, RMA 253.3

- Jóváhagyott akkumulátor: STIHL AK
- Tömeg fűgyűjtő kosárral és akkumulátor nélkül:
 - RMA 243.3: 26 kg
 - RMA 248.3: 27 kg
 - RMA 253.3: 28 kg
- Tömeg (m) fűgyűjtő kosárral és STIHL akkumulátorokkal: AK 30 S:
 - RMA 243.3: 28 kg
 - RMA 248.3: 29 kg
 - RMA 253.3: 30 kg
- A fűgyűjtő kosár maximális űrtartalma:
 - RMA 243.3, RMA 248.3: 52 l
 - RMA 253.3: 55 l
- Munkaszélesség:
 - RMA 243.3: 41 cm
 - RMA 248.3: 46 cm
 - RMA 253.3: 51 cm
- Fordulatszám (n):
 - RMA 243.3, RMA 248.3: 3000 /perc
 - RMA 253.3: 2700 /perc
- Elektromos védelem: IPX4

A működési idő a www.stihl.com/battery-life webhelyen található.

20.2 Kés

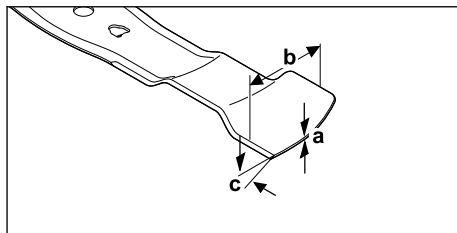

- Minimális vastagság (a): 1,6 mm
- Minimális szélesség (b): 55 mm
- Élezési szög (c): 30°

20.3 STIHL AK akkumulátor

- Akkumulátor-technológia: Lítiumionos
- Feszültség: 36 V
- Kapacitás Ah-ban: lásd a teljesítménytáblát
- Energiatartalom Wh-ban: lásd a teljesítménytáblát
- Súly kg-ban: lásd a teljesítménytáblát

20.4 Töltőkészülék STIHL AL 101

- Névleges feszültség: lásd a teljesítménytáblát
- Frekvencia: lásd a teljesítménytáblát
- Névleges teljesítmény: lásd a teljesítménytáblát
- Töltőáram: lásd a teljesítménytáblát

A töltési időkről bővebben a www.stihl.com/charging-times oldalon tájékozódhat.

20.5 Hosszabbítóvezetékek

Amennyiben hosszabbítóvezetékét használ, úgy annak ereinek a feszültségtől és a hosszabbítóvezeték hosszától függően legalább a következő átmérővel kell rendelkezniük:

Amennyiben a teljesítménytáblán a névleges feszültség 220 V és 240 V közötti:

- Vezetékhozz 20 m-ig: AWG 15 / 1,5 mm²
- Vezetékhozz 20 m-től 50 m-ig: AWG 13 / 2,5 mm²

Amennyiben a teljesítménytáblán a névleges feszültség 100 V és 127 V közötti:

- Vezetékhozz 10 m-ig: AWG 14 / 2,0 mm²
- Vezetékhozz 10 m-től 30 m-ig: AWG 12 / 3,5 mm²

20.6 Hőmérsékleti határértékek



FIGYELMEZTETÉS

- Az akkumulátor nem védett minden környezeti hatással szemben. Bizonyos környezeti hatásoknak kitéve az akkumulátor kigyulladhat vagy felrobbanhat. Ez súlyos személyi sérüléseket és anyagi károkot okozhat.
 - ▶ Ne töltsz az akkumulátort -20 °C alatt vagy $+50\text{ °C}$ felett.
 - ▶ Ne használja a fűnyíró gépet vagy az akkumulátort -20 °C alatt vagy $+50\text{ °C}$ felett.
 - ▶ Ne tárolja a fűnyíró gépet vagy az akkumulátort -20 °C alatt vagy $+70\text{ °C}$ felett.

20.7 Ajánlott hőmérsékleti tartományok

A fűnyíró gép, az akkumulátor és a töltőkészülék optimális teljesítménye érdekében tartsa be a következő hőmérsékleti tartományokat:

- Töltés: $+5\text{ °C}$ – $+40\text{ °C}$
- Használat: -10 °C – $+40\text{ °C}$
- Tárolás: -20 °C – $+50\text{ °C}$

Ha az akkumulátort az ajánlott hőmérsékleti tartományokon kívül töltik, használják vagy tárolják, a teljesítmény csökkenhet.

Ha az akkumulátor nedves vagy vizes, hagyja legalább 48 órán át száradni $+15\text{ °C}$ feletti és $+50\text{ °C}$ alatti hőmérsékleten, valamint 70% alatti páratartalom mellett. A magasabb páratartalom meghosszabbíthatja a száradási időt.

20.8 Hangnyomásszintek és rezgésgyorsulási értékek

RMA 243.3

A hangnyomásszint K-értéke 2 dB(A). A zajteljesítményszintek K-értéke 2,2 dB(A). A rezgési értékek K-értéke $0,70\text{ m/s}^2$.

- Az L_{pA} hangnyomásszint mért értéke az EN IEC 62841-4-3 szabvány alapján: 76 dB(A).
- Garantált zajteljesítményszint ($L_{WA(d)}$) a 2000/14/EC irányelv, illetve a 2001/1701 sz. jogszabály alapján: 90 dB(A).
- Az a_{hv} mért rezgésgyorsulási érték az EN IEC 62841-4-3 szabvány alapján a tolóka-ron: $1,40\text{ m/s}^2$.

RMA 248.3

A hangnyomásszint K-értéke 2 dB(A). A zajteljesítményszintek K-értéke 2,2 dB(A). A rezgési értékek K-értéke $0,90\text{ m/s}^2$.

- Az L_{pA} hangnyomásszint mért értéke az EN IEC 62841-4-3 szabvány alapján: 79 dB(A).
- Garantált zajteljesítményszint ($L_{WA(d)}$) a 2000/14/EC irányelv, illetve a 2001/1701 sz. jogszabály alapján: 95 dB(A).
- Az a_{hv} mért rezgésgyorsulási érték az EN IEC 62841-4-3 szabvány alapján a tolóka-ron: $1,80\text{ m/s}^2$.

RMA 253.3

A hangnyomásszint K-értéke 2 dB(A). A zajteljesítményszintek K-értéke 2,0 dB(A). A rezgési értékek K-értéke $0,90\text{ m/s}^2$.

- Az L_{pA} hangnyomásszint mért értéke az EN IEC 62841-4-3 szabvány alapján: 79 dB(A).
- Garantált zajteljesítményszint ($L_{WA(d)}$) a 2000/14/EC irányelv, illetve a 2001/1701 sz. jogszabály alapján: 94 dB(A).
- Az a_{hv} mért rezgésgyorsulási érték az EN IEC 62841-4-3 szabvány alapján a tolóka-ron: $1,80\text{ m/s}^2$.

A megadott rezgésgyorsulási értékek mérése szabványosított vizsgálati eljárás szerint történt, és azok felhasználhatók elektromos gépek összehasonlításához. A tényleges rezgésgyorsulási értékek az alkalmazás típusától függően eltérhetnek a megadottaktól. A megadott rezgésgyorsulási értékekből ki lehet indulni a rezgési terhelés meghatározásakor. A tényleges rezgési terhelést meg kell becsülni. Ennek során tekintettel lehet lenni azokra az időtartamokra is, amikor az elektromos gép kikapcsolt állapotban van, valamint azokra is, amikor a gép ugyan be van kapcsolva, de terhelés nélkül működik.

A munkavállalók fizikai tényezők (rezgés) hatásától keletkező kockázatoknak való expozíciójára vonatkozó egészségügyi és biztonsági minimalkövetelményeiről szóló 2002/44/EC irányelvnek, illetve a 2005/1093 sz. jogszabálynak való megfeleléssel kapcsolatos információk a www.stihl.com/vib webhelyen található.

20.9 REACH

A REACH megnevezés az Európai Unió által meghatározott előírás a kémiai anyagok regisztrálásához, értékeléséhez és engedélyezéséhez.

A REACH rendelet betartásához szükséges információkról a www.stihl.com/reach oldalon tájékozódhat.

21 Pótalkatrészek és tartozékok

21.1 Pótalkatrészek és tartozékok

STIHL Ezek a szimbólumok eredeti STIHL
 pótalkatrészeket és eredeti STIHL tartozékokat jelölnek.

A STIHL eredeti STIHL pótalkatrészek és eredeti STIHL tartozékok használatát ajánlja.

A STIHL a folyamatos piacfigyelés ellenére sem tudja megítélni más gyártók pótalkatrészeit és tartozékait megbízhatóság, biztonság és alkalmasság tekintetében, valamint a STIHL nem tud azok alkalmazásáért felelősséget vállalni.

Eredeti STIHL pótalkatrészek és eredeti STIHL tartozékok STIHL márkakereskedésben kaphatók.

21.2 Fontos pótalkatrészek

- Kés:
 - RMA 243.3 : WA40 702 0105
 - RMA 248.3 : WA41 702 0105
 - RMA 253.3 : WA42 702 0100
- Késrögzítő csavar alátéttel: 0000 951 3505

22 Ártalmatlanítás

22.1 A fűnyíró gép, az akkumulátor és a töltőkészülék ártalmatlanítása

Az ártalmatlanításra vonatkozó információk a helyi önkormányzattól vagy a STIHL szakkereskedőtől szerezhetők be.

A nem megfelelő hulladékkezelés káros lehet az egészségre és szennyezheti a környezetet.

- ▶ A STIHL termékeit a csomagolással együtt a helyi előírásoknak megfelelően juttassa megfelelő gyűjtőhelyre újrahasznosítás céljából.
- ▶ Ne ártalmatlanítsa a háztartási hulladékkal együtt.

23 EK Megfelelőségi nyilatkozat

23.1 STIHL fűnyíró gép RMA 243.3, RMA 248.3, RMA 253.3

STIHL Tirol GmbH
Hans Peter Stihl-Straße 5.
6336 Langkampfen,

Ausztria

egyedüli felelősséggel kijelenti, hogy a következő adatokkal jellemzett gép:

- Kialakítás: akkumulátoros fűnyíró gép
- Gyártó neve: STIHL
- Típus: RMA 243.3, RMA 248.3, RMA 253.3
- Munkaszélesség:
 - RMA 243.3: 41 cm
 - RMA 248.3: 46 cm
 - RMA 253.3: 51 cm
- Sorozatazonosító:
 - RMA 243.3: WA20
 - RMA 248.3: WA21
 - RMA 253.3: WA22

megfelel a 2000/14/EC, a 2006/42/EC, a 2014/30/EU és a 2011/65/EU irányelv vonatkozó rendelkezéseinek, továbbá a termék kifejlesztése és gyártása a következő szabványok gyártás időpontjában érvényes változatával összhangban történt: EN 62841-1, EN IEC 62841-4-3, EN 55014-1 és EN 55014-2.

Tanúsító szervezet:

TÜV Rheinland LGA Products GmbH
Tillystraße 2

90431 Nürnberg, Németország

A mért és garantált zajteljesítményszintek meghatározása a 2000/14/EC irányelv VIII. mellékletének megfelelően történt.

- Mért zajteljesítményszint:
 - RMA 243.3: 88,2 dB(A)
 - RMA 248.3: 93,2 dB(A)
 - RMA 253.3: 92,4 dB(A)
- Garantált zajteljesítményszint:
 - RMA 243.3: 90 dB(A)
 - RMA 248.3: 95 dB(A)
 - RMA 253.3: 94 dB(A)

A műszaki dokumentáció a STIHL Tirol GmbH cégnél található.

A gyártás éve és a gépszám a fűnyíró gépen szerepel.

Langkampfen, 11.12.2023

STIHL Tirol GmbH

képv.: 

Matthias Fleischer, termékfejlesztési igazgató

képv.: 

Sven Zimmermann, a minőségbiztosítási osztály vezetője

24 A gyártó UK/CA megfelelőségi nyilatkozata

24.1 STIHL fűnyíró gép RMA 243.3, RMA 248.3, RMA 253.3

STIHL Tirol GmbH
Hans Peter Stihl-Straße 5.
6336 Langkampfen,

Ausztria

egyedüli felelősséggel kijelenti, hogy a következő adatokkal jellemzett gép:

- Kialakítás: akkumulátoros fűnyíró gép
- Gyártó neve: STIHL
- Típus: RMA 243.3, RMA 248.3, RMA 253.3
- Munkaszélesség:
 - RMA 243.3: 41 cm
 - RMA 248.3: 46 cm
 - RMA 253.3: 51 cm
- Sorozatazonosító:
 - RMA 243.3: WA20
 - RMA 248.3: WA21
 - RMA 253.3: WA22

megfelel az Egyesült Királyságban érvényben lévő „Noise Emission in the Environment by Equipment for use Outdoors Regulations 2001”, „Supply of Machinery (Safety) Regulations 2008”, „Electromagnetic Compatibility Regulations 2016” és „The Restriction of the Use of Certain Hazardous Substances in Electrical and Electronic Equipment Regulations 2012” rendeletek vonatkozó rendelkezéseinek, valamint a termék kifejlesztése és gyártása a következő szabványok gyártás időpontjában érvényes változatával összhangban történt: EN 62841-1, EN IEC 62841-4-3, EN 55014-1 és EN 55014-2.

Tanúsító szervezet:
TUV Rheinland UK LTD
1011 Stratford Road
Solihull, B90 4BN

A mért és garantált zajteljesítményszintek meghatározása az Egyesült Királyság Noise Emission in the Environment by Equipment for use Outdoors Regulations 2001, Schedule 11 rendelkezései megfelelően történt.

- Mért zajteljesítményszint
 - RMA 243.3: 88,2 dB(A)
 - RMA 248.3: 93,2 dB(A)
 - RMA 253.3: 92,4 dB(A)
- Garantált zajteljesítményszint
 - RMA 243.3: 90 dB(A)
 - RMA 248.3: 95 dB(A)
 - RMA 253.3: 94 dB(A)

A műszaki dokumentáció a STIHL Tirol GmbH cégnél található.

A gyártás éve és a gépszám a fűnyíró gépen szerepel.

Langkampfen, 11.12.2023

STIHL Tirol GmbH

képv.: 

Matthias Fleischer, termékfejlesztési igazgató

képv.: 

Sven Zimmermann, a minőségbiztosítási osztály vezetője

25 Címek

www.stihl.com

26 Általános és termékspecifikus biztonsági megjegyzések

26.1 Bevezetés

Ez a fejezet a termékszabványban előírt és előre megfogalmazott általános és termékspecifikus biztonsági utasításokat tartalmazza.

Az áramütés elkerülésére vonatkozó „Elektromos biztonság” című fejezetben felsorolt biztonsági utasítások – a c) pont kivételével – nem vonatkoznak a STIHL akkumulátoros termékekre.



FIGYELMEZTETÉS

- **Olvassa el az ezen a fűnyíró gépen található összes biztonsági utasítást, útmutatást, ábrát és műszaki adatot.** A következő utasítások figyelmen kívül hagyása áramütést, égési sérüléseket és/vagy súlyos sérüléseket okozhat. **Őrizze meg az összes biztonsági utasítást és útmutatást.**

26.2 A munkaterület biztonsága

- a) **Tartsa tisztán és jól megvilágítva a munkaterületét.** A rendezetlen vagy kivilágítatlan munkaterület balesetekhez vezethetnek.
- b) **Ne üzemeltesse a fűnyíró gépet olyan robbanásveszélyes környezetben, amelyben gyúlékony folyadékok, gázok vagy porok van-**

nak. A fűnyíró gép szikrákat képez, amely meggyújthatja a port vagy a füstöt.

- c) **A fűnyíró gép használata közben tartsa távol a gyerekeket és más személyeket.** Ha valami eltereli a figyelmét, elveszítheti az uralmat a fűnyíró gép felett.

26.3 Elektromos biztonság

- a) **A fűnyíró gép csatlakozódugaszának illeszkednie kell a dugaszolóaljzatba. A dugaszt semmilyen módon nem szabad módosítani. Ne használjon adapterdugaszt védőföldelés-ellátott fűnyíró gépekkel együtt.** A módosítás nélküli dugaszok és a megfelelő dugaszolóaljzatok csökkentik az áramütés kockázatát.
- b) **Kerülje a test érintkezését földelt felületekkel, például csövekkel, fűtőtestekkel, tűzhelyekkel és hűtőszekrényekkel.** Fokozottan fennáll az áramütés veszélye, ha a teste földelve van.
- c) **Ne üzemeltesse a fűnyíró gépet esőben vagy nedves körülmények között.** Ez növelheti az áramütés veszélyét.
- d) **Ne használja más célra a csatlakozóvezeteket. Soha ne használja a csatlakozóvezeteket a fűnyíró gép hordozására, húzására vagy a csatlakozódugó kihúzására. Tartsa távol a csatlakozóvezeteket a hőtől, olajtól, éles szélektől vagy mozgó alkatrészekről.** A sérült vagy összegabalyodott csatlakozóvezetékek növelik az áramütés veszélyét.
- e) **Ha fűnyíró géppel a szabadban dolgozik, csak olyan hosszabbítókábel használjon, amely kültéri használatra is alkalmas.** A kültéri használatra alkalmas hosszabbítókábel használata csökkenti az áramütés veszélyét.
- f) **Ha a fűnyíró gép nedves környezetben történő használata elkerülhetetlen, használjon hibaáram-megszakítót.** A hibaáram-megszakító használata csökkenti az áramütés veszélyét.

26.4 Személyek biztonsága

- a) **Legyen figyelmes, figyeljen arra, amit csinál, és használja ésszerűen a fűnyíró gépet. Ne használja a fűnyíró gépet, ha fáradt, illetve ha kábítószert, alkoholt vagy gyógyszer hatása alatt áll.** A fűnyíró gép használatakor egy pillanatnyi figyelmetlenség is súlyos sérüléshez vezethet.
- b) **Viseljen egyéni védőfelszerelést és mindig viseljen védőszemüveget.** A fűnyíró gép típus-

sától és használatától függően az egyéni védőfelszerelés, például porvédő maszk, csúszásmentes biztonsági cipő, védősisak vagy hallásvédő viselése csökkenti a sérülés kockázatát.

- c) **Kerülje el a nem szándékos üzembe helyezést. Mielőtt az áramforrásra és/vagy az akkumulátorra csatlakoztatná, felvenné vagy hordozná a fűnyíró gépet, győződjön meg arról, hogy ki van kapcsolva.** Balesethez vezethet, ha a fűnyíró gép hordozásakor az ujját a kapcsolóra teszi, vagy a bekapcsolt állapotban lévő fűnyíró gépet az áramforrásra csatlakoztatja.
- d) **A fűnyíró gép bekapcsolása előtt távolítsa el a beállításhoz használt szerszámokat vagy villáskulcsokat.** A fűnyíró gép forgó részeibe szorult szerszám vagy villáskulcs sérülést okozhat.
- e) **Kerülje a rendellenes testtartást. Ügyeljen arra, hogy mindig stabilan álljon, és tartsa meg az egyensúlyát.** Így váratlan helyzetekben jobban irányíthatja a fűnyíró gépet.
- f) **Viseljen megfelelő ruházatot. Ne viseljen bő ruházatot vagy ékszereket. Tartsa távol a haját és a ruházatot a mozgó részekről.** A laza ruházat, az ékszerek vagy a hosszú haj beakadhat a mozgó alkatrészekbe.
- g) **Ha felszerelhető porelszívó és porgyűjtő berendezés, akkor azt megfelelően kell csatlakoztatni és használni.** A porelszívó használata csökkentheti a porból eredő veszélyeket.
- h) **Ne hagyja magát hamis biztonságérzetbe ringatni, és ne hagyja figyelmen kívül a fűnyíró gépekre vonatkozó biztonsági szabályokat, még akkor sem, ha a fűnyíró gépet sokszori használat után már jól ismeri.** A gondatlan cselekedetek a másodperc tört része alatt súlyos sérülésekhez vezethetnek.

26.5 A fűnyíró gép használata és kezelése

- a) **Ne terhelje túl a fűnyíró gépet. Használja a munkához megfelelő fűnyíró gépet.** A megfelelő fűnyíró géppel jobban és biztonságosabban dolgozhat a megadott teljesítménytartományban.
- b) **Ne használjon olyan fűnyíró gépet, amelynek kapcsolója hibás.** Az olyan fűnyíró gép, amelyet már nem lehet be- vagy kikapcsolni, veszélyes, és meg kell javítani.
- c) **Húzza ki a dugót a konnektorból, és/vagy vegye ki a kivethető akkumulátort, mielőtt a**

- gép beállításait elvégeznie, a gépben lévő alkatrészeket kicserélné vagy a fűnyíró gépet elrakná.** Ez az óvintézkedés megakadályozza, hogy a fűnyíró gép akaratlanul elinduljon.
- d) **A használaton kívül lévő fűnyíró gépet tartsa gyermek számára elérhetetlen helyen. Ne engedje, hogy olyan személy használja a fűnyíró gépet, aki nem ismeri azt, vagy nem olvasta el ezt a használati utasítást.** A fűnyíró gépek veszélyesek, ha tapasztalatlan emberek használják őket.
- e) **A fűnyíró gépet és az alkatrészeket gondosan tartsa karban. Ellenőrizze, hogy a mozgó alkatrészek megfelelően működnek-e és nem akadnak-e el, hogy az alkatrészek nem törtek-e el vagy sérültek-e meg úgy, hogy a fűnyíró gép működése károsodott. A fűnyíró gép használata előtt javíttassa meg a sérült alkatrészeket.** Sok balesetet a rosszul karbantartott fűnyíró gépek okoznak.
- f) **Tartsa a vágóeszközöket élesen és tisztán.** A gondosan karbantartott, éles vágóéllal rendelkező vágóeszközök kevésbé akadnak el, és könnyebben vezethetők.
- g) **Használja a fűnyíró gépet, az alkatrészeket, a tartozékokat stb. ezeknek az utasításoknak megfelelően. Vegye figyelembe a munkakörülményeket és az elvégzendő tevékenységet.** A fűnyíró gépek rendeltetésétől eltérő használata veszélyes helyzeteket idézhet elő.
- h) **Tartsa a fogantyúkat és a fogantyúfelületeket szárazon, tisztán, olaj- és zsírmentesen.** A csúszós fogantyúk és fogantyúfelületek nem teszik lehetővé a fűnyíró gép biztonságos használatát és irányítását előre nem látható helyzetekben.

26.6 Az akkumulátoros fűnyíró gép használata és kezelése

- a) **Az akkumulátorokat csak a gyártó által ajánlott töltőkészülékkel töltsse.** Egy adott akkumulátortípushoz tervezett töltőkészülék tűzveszélyt okozhat, ha más akkumulátorokkal használja.
- b) **Kizárólag az erre a célra szánt akkumulátorokat használja a fűnyíró gépekben.** Más akkumulátorok használata sérülést és tűzveszélyt okozhat.
- c) **Tartsa távol a fel nem használt akkumulátort a gemkapcsoktól, érméktől, kulcsoktól, szövegtől, csavaroktól vagy más apró fémtár-**

gyaktól, amelyek áthidalhatják az érintkezőket. Az akkumulátor érintkezői közötti rövidzárlat égési sérüléseket vagy tüzet okozhat.

- d) **Nem megfelelő használat esetén az akkumulátorból folyadék folyhat ki. Kerülje a vele való érintkezést. Ha az akkumulátorfolyadék véletlenül a bőrre kerül, vízzel öblítsük le. Az akkumulátorfolyadék szembe kerülése esetén forduljon orvoshoz.** A kiömlő akkumulátorfolyadék bőrirritációt vagy égési sérüléseket okozhat.
- e) **Ne használjon sérült vagy módosított akkumulátort.** A sérült vagy módosított akkumulátorok kiszámíthatatlanul viselkedhetnek, és tüzet, robbanást vagy sérülést okozhatnak.
- f) **Ne tegye ki az akkumulátort tűznek vagy magas hőmérsékletnek.** A tűz vagy a 130 °C (265 °F) feletti hőmérséklet robbanást okozhat.
- g) **Kövesse az összes töltési utasítást, és soha ne töltsse az akkumulátort vagy az akkumulátoros fűnyíró gépet a használati utasításban megadott hőmérsékleti tartományon kívül.** A helytelen töltés vagy a megengedett hőmérsékleti tartományon kívüli töltés tönkretelheti az akkumulátort, és növelheti a tűzveszélyt.

26.7 Szervizelés

- a) **A fűnyíró gépet csak szakképzett személyekkel és csak eredeti pótalkatrészekkel javíttassa.** Ezzel biztosítja a fűnyíró gép biztonságának megőrzését.
- b) **Soha ne próbálja a sérült akkumulátort megjavítani.** Az akkumulátorok karbantartását kizárólag a gyártó vagy a hivatalos vevőszolgálatok végezhetik.

26.8 Akkumulátoros fűnyíró gépekre vonatkozó biztonsági utasítások

- a) **Ne használja a fűnyíró gépet rossz időben, különösen zivatarok idején.** Ezzel csökkenti a villámcsapás kockázatát.
- b) **Alaposan vizsgálja meg a munkaterületet, hogy nincsenek-e ott vadon élő állatok.** A vadon élő állatok megsérülhetnek a fűnyíró gép működésekor.
- c) **Alaposan vizsgálja át a munkaterületet, és távolítsa el minden követ, botot, drótot, csontot és egyéb idegen testet.** A kilöködő tárgyak sérüléseket okozhatnak.

- d) **A fűnyíró gép használata előtt mindig ellenőrizze, hogy a fűnyírókés és a nyírószerkezet nem kopott vagy sérült-e.** A kopott vagy sérült alkatrészek növelik a sérülés kockázatát.
- e) **Rendszeresen ellenőrizze a fűgyűjtőt, hogy nem kopott vagy használódott-e el.** A kopott vagy sérült fűgyűjtő növeli a sérülések kockázatát.
- f) **Hagyja a védőburkolatokat a helyükön. A védőburkolatoknak működőképesnek és megfelelően rögzítettnek kell lenniük.** A laza, sérült vagy nem megfelelően működő védőburkolat sérülést okozhat.
- g) **Tartsa a légbeszívó nyílásokat törmelékektől mentesen.** Az eltömődött légbeszívó nyílások és a törmelék túlmelegedéshez vagy tűzveszélyhez vezethet.
- h) **A fűnyíró gép működtetésekor mindig viseljen csúszásmentes biztonsági cipőt.** Soha ne dolgozzon mezítláb vagy nyitott szandálban. Ezzel csökkenti a lábsérülés kockázatát, ha a lába a forgó fűnyírókéssel érintkezik.
- i) **A fűnyíró gép működtetésekor mindig viseljen hosszú nadrágot.** A fedetlen bőr növeli a kilöködő tárgyak okozta sérülések valószínűségét.
- j) **Ne használja a fűnyíró gépet nedves fűben. Sétálva használja a gépet, soha ne fusson.** Ezzel csökkenti az elcsúszás és az esés kockázatát, ami sérüléshez vezethet.
- k) **Ne használja a fűnyíró gépet túl meredek lejtőkön.** Ezzel csökkenti az irányítás elvesztésének, a megcsúszásnak és az elesésnek a kockázatát, ami sérüléshez vezethet.
- l) **Ha lejtőn dolgozik, győződjön meg arról, hogy stabilan áll; mindig a lejtőre merőlegesen dolgozzon, soha ne felfelé vagy lefelé, és legyen rendkívül óvatos, amikor a munka irányát megváltoztatja.** Ezzel csökkenti az irányítás elvesztésének, a megcsúszásnak és az elesésnek a kockázatát, ami sérüléshez vezethet.
- m) **Rendkívül óvatosan járjon el, ha a fűnyíró gépet fordítva, vagy maga felé húzza.** Mindig figyeljen a környezetére. Ezzel csökkenti a munka közbeni megbotlítás kockázatát.
- n) **Ne érintse meg a még mozgó késeket vagy más veszélyes alkatrészeket.** Ezzel csökkenti a mozgó alkatrészek okozta sérülések kockázatát.

- o) **Mielőtt eltávolítja a beszorult anyagot vagy megtisztítja a fűnyíró gépet, győződjön meg arról, hogy minden kapcsoló ki van kapcsolva, és az akkumulátor le van választva.** A fűnyíró gép nem várt bekapcsolódása súlyos sérüléseket okozhat.

Índice

1	Prefácio.....	274
2	Informações relativas a este manual de instruções.....	275
3	Vista geral.....	275
4	Indicações de segurança	277
5	Colocar o cortador de relva operacional.....	285
6	Carregamento da bateria e LEDs.....	285
7	Armar o cortador de relva.....	286
8	Ajustar o cortador de relva ao utilizador.....	287
9	Colocação e remoção da bateria.....	288
10	Ligar e desligar o cortador de relva.....	289
11	Verificar o cortador de relva.....	289
12	Trabalhar com o cortador de relva.....	290
13	Após o trabalho.....	291
14	Transporte.....	291
15	Armazenamento.....	292
16	Limpeza.....	293
17	Fazer a manutenção.....	294
18	Reparar.....	294
19	Eliminação de avarias.....	295
20	Dados técnicos.....	296
21	Peças de reposição e acessórios.....	298
22	Eliminar.....	298
23	Declaração de conformidade CE.....	299
24	Declaração de conformidade UKCA.....	299
25	Endereços.....	300
26	Instruções de segurança gerais e específicas do produto.....	300

1 Prefácio

Estimados clientes,

ficamos muito satisfeitos pelo facto de ter escolhido a STIHL. Desenvolvemos e fabricamos os nossos produtos com a máxima qualidade e de acordo com as necessidades dos nossos clientes. Por isso, os produtos oferecem uma elevada fiabilidade mesmo sob condições de esforço extremo.

Também na assistência a STIHL é uma marca de excelência. O nosso revendedor autorizado garante aconselhamento e formação competente, e um acompanhamento técnico aprofundado.

STIHL apoia explicitamente uma gestão sustentável e responsável dos recursos naturais. Este manual de instruções pretende ajudá-lo a utilizar o seu produto STIHL de forma segura e respeitadora do ambiente durante um longo período de tempo.

Agradecemos a sua confiança e esperamos que aprecie o seu produto STIHL.

N. S. Stihl

Dr. Nikolas Stihl

IMPORTANTE! LER E GUARDAR ANTES DA UTILIZAÇÃO.

2 Informações relativas a este manual de instruções

2.1 Documentos aplicáveis

O presente manual de utilização é uma tradução das instruções de utilização originais do fabricante na aceção da Diretiva 2006/42/EC da EU.

Aplicam-se as medidas de segurança locais.

- ▶ Além do presente manual de utilização, leia, compreenda e guarde os seguintes documentos:
 - Instruções de segurança da bateria STIHL AK
 - Manual de utilização dos carregadores STIHL AL 101, 301, 500
 - Informações de segurança sobre baterias e produtos com bateria integrada STIHL: www.stihl.com/safety-data-sheets

2.2 Identificação das advertências no texto



PERIGRO

- A indicação chama a atenção para perigos que provocam ferimentos graves ou a morte.
 - ▶ As medidas mencionadas podem evitar ferimentos graves ou a morte.



ATENÇÃO

- A indicação chama a atenção para perigos que **podem** provocar ferimentos graves ou a morte.
 - ▶ As medidas mencionadas podem evitar ferimentos graves ou a morte.

AVISO

- A indicação chama a atenção para perigos que podem provocar danos materiais.
 - ▶ As medidas mencionadas podem evitar danos materiais.

2.3 Símbolos no texto



Este símbolo faz referência a um capítulo deste manual de instruções.

3 Vista geral

3.1 Cortador de relva e bateria

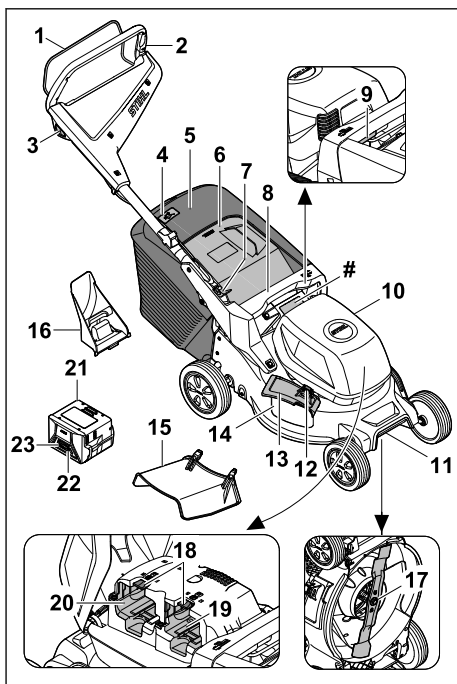

1 Arco de comando

O arco de comando liga e desliga a lâmina em conjunto com o botão de bloqueio.

2 Guiador

O guiador destina-se a segurar, conduzir e transportar o cortador de relva.

3 Botão de bloqueio

O botão de bloqueio liga e desliga a lâmina em conjunto com o arco de comando.

4 Indicador do nível

O indicador do nível mostra o enchimento da cesta de recolha de relva.

- 5 Cesta de recolha de relva**
A cesta de recolha de relva recolhe a relva cortada.
- 6 Tampa de expulsão**
A tampa de expulsão fecha o canal de expulsão.
- 7 Alavanca**
A alavanca destina-se a ajustar e a rebater o guiador.
- 8 Pega**
A pega destina-se a segurar o cortador de relva ao definir a altura de corte e a transportar o cortador de relva.
- 9 Alavanca**
A alavanca destina-se a definir a altura de corte.
- 10 Tampa**
A tampa cobre a bateria.
- 11 Pega de transporte**
A pega de transporte destina-se ao transporte do cortador de relva.
- 12 Bloqueio**
O fecho mantém a tampa de expulsão lateral fechada.
- 13 Tampa de expulsão lateral**
A tampa de expulsão lateral fecha a abertura de expulsão lateral.
- 14 Abertura de expulsão lateral**
A abertura de expulsão lateral conduz a relva cortada para o lado.
- 15 Extensão**
A extensão guia a relva cortada lateralmente para o solo.
- 16 Dispositivo de mulching**
O dispositivo de mulching fecha o canal de expulsão.
- 17 Lâminas**
A lâmina corta e realiza o mulching da relva.
- 18 Alavanca de bloqueio**
A alavanca de bloqueio fixa a bateria no compartimento da bateria.
- 19 Compartimento da bateria 1**
O compartimento da bateria 1 é o local em que a bateria é inserida.
- 20 Compartimento da bateria 2**
O compartimento da bateria 2 é o local em que é inserida uma bateria de reposição.
- 21 Bateria**
A bateria alimenta o cortador de relva com energia.

22 Botão de pressão

O botão de pressão ativa os LED da bateria.

23 LED

Os LED indicam o estado de carga da bateria e avarias.

Placa de identificação com número de máquina

3.2 Símbolos

Os símbolos podem estar no cortador de relva, na bateria e no carregador e têm o seguinte significado:



Nível de potência acústica garantido de acordo com a diretiva 2000/14/EC em dB(A) no sentido de tornar as emissões de ruído de diferentes produtos comparáveis.



Ligar a lâmina



Ajustar a altura de corte



Indicador do nível da cesta de recolha de relva



1 LED acende-se a vermelho. A bateria está demasiado quente ou demasiado fria.



4 LED piscam a vermelho. Existe uma avaria na bateria.



A indicação junto ao símbolo apresenta o conteúdo energético da bateria de acordo com a especificação do fabricante das células. O conteúdo energético disponível para aplicação é menor.



Não elimine o produto juntamente com o lixo doméstico.

IPX4 Marcação IP

a.c. Corrente alternada



d.c. Corrente contínua



Opere o aparelho elétrico num local fechado e seco.

 Leia, compreenda e guarde o manual de utilização.

 Ferramenta elétrica de classe de proteção II

4 Indicações de segurança

4.1 Símbolos de aviso

▲ ATENÇÃO

Os símbolos de aviso presentes no cortador de relva ou na bateria têm o seguinte significado:



Siga as instruções de segurança e as respetivas medidas.



Leia, compreenda e guarde o manual de utilização.



Cuidado com objetos projetados - mantenha a distância e terceiros afastados.



Não toque numa lâmina em rotação.



Remova a bateria durante as pausas de trabalho, a limpeza, o transporte, o armazenamento, a manutenção ou reparações.



Proteja o cortador de relva contra chuva e humidade.



Remova a bateria após o funcionamento.



Proteja a bateria do calor e do fogo.



Proteja a bateria da chuva e da humidade e não a mergulhe em líquidos.

4.2 Utilização recomendada

O cortador de relva STIHL RMA 243.3, RMA 248.3 ou RMA 253.3 é utilizado para cortar e mulching a relva seca.

O cortador de relva é alimentado com energia AK por uma bateria STIHL. Para poder utilizar todas as funções sem restrições, a STIHL recomenda, no mínimo AK 30 S.

▲ ATENÇÃO

- As baterias não autorizadas pela STIHL para o cortador de relva podem provocar incêndios e explosões. As pessoas podem sofrer ferimentos graves ou fatais e podem ocorrer danos materiais.
 - ▶ Utilize o cortador de relva com uma AK bateria STIHL.
- Caso o cortador de relva ou a bateria não sejam utilizados conforme recomendado, as pessoas poderão sofrer ferimentos graves ou fatais e poderão ocorrer danos materiais.
 - ▶ Utilize o cortador de relva e a bateria conforme descrito no presente manual de utilização.

4.3 Requisitos ao nível do utilizador

▲ ATENÇÃO

- Os utilizadores que não tenham recebido formação podem não reconhecer ou avaliar devidamente os perigos do cortador de relva e da bateria. O utilizador ou terceiros podem sofrer ferimentos graves ou fatais.



- ▶ Leia, compreenda e guarde o manual de utilização.

- ▶ Caso o cortador de relva ou a bateria seja entregue a outra pessoa: faça-o acompanhar do manual de utilização.
- ▶ Certifique-se de que o utilizador cumpre os seguintes requisitos:
 - O utilizador está descansado.
 - O utilizador está em plena posse das suas capacidades físicas, sensoriais e mentais para utilizar e trabalhar com o cortador de relva ou a bateria. Caso o utilizador apresente capacidades físicas, sensoriais ou mentais limitadas para tal, o utilizador só poderá trabalhar com o aparelho sob supervisão ou de acordo com as indicações de uma pessoa responsável.
 - O utilizador é capaz de reconhecer e avaliar devidamente os perigos do cortador de relva e da bateria.

- O utilizador está ciente de que é o responsável por eventuais acidentes e danos.
 - O utilizador é maior de idade ou o utilizador é devidamente formado numa atividade sob supervisão, de acordo com a regulamentação nacional.
 - O utilizador deverá ter recebido formação ministrada por um distribuidor oficial STIHL ou por um especialista antes de trabalhar com o cortador de relva pela primeira vez.
 - O utilizador não pode estar sob a influência de álcool, medicamentos ou drogas.
- ▶ Caso existam dúvidas: dirija-se a um distribuidor oficial STIHL.

4.4 Vestuário e equipamento

▲ ATENÇÃO

- Durante o trabalho, podem ser projetados objetos a alta velocidade. O utilizador pode sofrer ferimentos.
 - ▶ Use calças compridas de material resistente.
- Durante o trabalho, podem ser projetadas poeiras. As poeiras inaladas podem ser nocivas para a saúde e provocar reações alérgicas.
 - ▶ Caso sejam projetadas poeiras: use uma máscara de proteção contra pó.
- O vestuário inadequado pode ficar preso na madeira, em silvados e no cortador de relva. Um utilizador sem vestuário adequado pode sofrer ferimentos graves.
 - ▶ Use vestuário justo.
 - ▶ Retire cachecóis e objetos de adorno.
- Durante a limpeza, manutenção ou transporte, o utilizador pode entrar em contacto com a lâmina. O utilizador pode sofrer ferimentos.
 - ▶ Use luvas de proteção.
- Caso o utilizador use calçado inadequado, poderá escorregar. O utilizador pode sofrer ferimentos.
 - ▶ Use calçado robusto e fechado com sola antiderrapante.
- Ao afiar a lâmina, podem ser projetadas partículas de materiais. O utilizador pode sofrer ferimentos.
 - ▶ Use óculos de proteção justos. Os óculos de proteção adequados são verificados de acordo com a norma EN 166 ou com as disposições nacionais e estão disponíveis comercialmente com a correspondente identificação.

- ▶ Use luvas de proteção.

4.5 Zona de trabalho e meio circundante

4.5.1 Cortador de relva

▲ ATENÇÃO

- As pessoas que não estejam envolvidas na atividade, crianças e animais podem não reconhecer ou avaliar devidamente os perigos do cortador de relva e da projeção de objetos. As pessoas que não estejam envolvidas na atividade, crianças e animais podem sofrer ferimentos graves e podem ocorrer danos materiais.
 - ▶ Mantenha as pessoas que não estejam envolvidas na atividade, crianças e animais afastados da área de trabalho.
 - ▶ Mantenha distância relativamente aos objetos.
 - ▶ Não deixe o cortador de relva sem vigilância.
 - ▶ Certifique-se de que as crianças não podem brincar com o cortador de relva.
- Se trabalhar à chuva, poderá escorregar. O utilizador pode sofrer ferimentos graves ou fatais.
 - ▶ Se chover: não trabalhe.
- O cortador de relva não é resistente à água. Trabalhar à chuva ou em zonas molhadas pode provocar um choque elétrico. O utilizador pode ficar ferido e o cortador de relva pode ficar danificado.
 - ▶ Não trabalhe à chuva nem em zonas molhadas.
 - ▶ Não cortar nem executar mulching de relva molhada.
- Os componentes elétricos do cortador de relva podem gerar faíscas. As faíscas podem provocar incêndios e explosões em ambientes facilmente inflamáveis ou explosivos. As pessoas podem sofrer ferimentos graves ou fatais e podem ocorrer danos materiais.
 - ▶ Não trabalhe em ambientes facilmente inflamáveis e explosivos.

4.5.2 Bateria

▲ ATENÇÃO

- Pessoas não envolvidas, crianças e animais não conseguem identificar nem avaliar os riscos da bateria. Pessoas não envolvidas, crianças e animais podem ferir-se com gravidade.
 - ▶ Manter pessoas não envolvidas, crianças e animais afastados.

- ▶ Não deixar a bateria sem supervisão.
- ▶ Assegurar que as crianças não conseguem brincar com a bateria.
- A bateria não está protegida contra todas as influências ambientais. A bateria pode incendiar-se, explodir ou ficar danificada de forma irreparável caso seja sujeita a determinadas influências ambientais. As pessoas podem sofrer ferimentos graves e podem ocorrer danos materiais.



- ▶ Proteger a bateria do calor e do fogo.
- ▶ Não atirar a bateria para o fogo.

- ▶ Não carregar, usar nem guardar a bateria fora dos limites de temperatura indicados,  20.6.



- ▶ Proteger a bateria da chuva e da humidade e não mergulhar em líquidos.

- ▶ Manter a bateria afastada de peças metálicas pequenas.
- ▶ Não sujeitar a bateria a uma pressão elevada.
- ▶ Não expor a bateria a micro-ondas.
- ▶ Proteger a bateria de produtos químicos e sais.

4.5.3 Carregador

▲ ATENÇÃO

- Pessoas não envolvidas, crianças não conseguem identificar nem avaliar os perigos do carregador e da corrente elétrica. Pessoas não envolvidas, crianças e animais podem ferir-se com gravidade ou morrer.
 - ▶ Manter pessoas não envolvidas, crianças e animais afastados.
- ▶ **Assegurar que as crianças não conseguem brincar com o carregador.**

- O carregador não é resistente à água. Pode ocorrer um choque elétrico caso se trabalhe à chuva ou num ambiente húmido. O utilizador pode sofrer ferimentos e o carregador pode ser danificado.



- ▶ Não usar à chuva nem em ambientes húmidos.

- O carregador não está protegido contra todas as influências atmosféricas. O carregador pode incendiar-se ou explodir caso seja sujeito a determinadas influências atmosféricas.

cas. As pessoas podem sofrer ferimentos graves e podem ocorrer danos materiais.

- ▶ Usar o carregador num local fechado e seco.
- ▶ Não operar o carregador num ambiente facilmente inflamável nem explosivo.
- ▶ Não operar o carregador por cima de uma base facilmente inflamável.
- ▶ Não usar nem guardar o carregador fora dos limites de temperatura indicados,  20.6.

- As pessoas podem tropeçar na linha de conexão. As pessoas podem ferir-se e o carregador pode ser danificado.
 - ▶ Instalar a linha de conexão horizontalmente sobre o chão.

4.6 Estado de acordo com as exigências de segurança

4.6.1 Cortador de relva

O cortador de relva encontrar-se-á num estado seguro se estiverem reunidas as seguintes condições:

- O cortador de relva está intacto.
- O cortador de relva está limpo e seco.
- Os elementos de comando funcionam e estão inalterados.
- Ao cortar a relva, se pretender que a relva cortada seja recolhida na cesta de recolha de relva: O dispositivo de mulching é removido, a extensão é desengatada e a cesta de recolha de relva é devidamente engatada.
- Ao cortar a relva, se pretender que a relva cortada seja expulsa para trás: a cesta de recolha de relva deve estar desengatada e a tampa de expulsão fechada.
- Em caso de corte e a relva cortada deve ser conduzida lateralmente para o solo: A cesta de recolha de relva está desengatada, o dispositivo de mulching está corretamente inserido e a extensão está corretamente engatada.
- Se for executado mulching: A extensão e a cesta de recolha de relva estão desengatados e o dispositivo de mulching está corretamente colocado.
- A lâmina está corretamente montada.
- Estão corretamente montados acessórios STIHL originais para este cortador de relva.

▲ ATENÇÃO



- Se os componentes não estiverem em condições de funcionamento seguro, poderão deixar de funcionar corretamente e os dispositivos de segurança poderão ser desligados. As

peças podem sofrer ferimentos graves ou fatais.

- ▶ Trabalhe com um cortador de relva intacto.
- ▶ Caso o cortador de relva esteja sujo ou molhado: limpe o cortador de relva e deixe-o secar.
- ▶ Não modifique o cortador de relva.
- ▶ Se os elementos de comando não funcionarem: não trabalhe com o cortador de relva.
- ▶ Ao cortar a relva, se pretender que a relva cortada seja recolhida na cesta de recolha de relva: Retirar o dispositivo de mulching, desengatar a extensão e engatar a cesta de recolha de relva como descrito neste manual de utilização.
- ▶ Em caso de corte e a relva cortada deve ser conduzida lateralmente para o solo: Desengatar a cesta de recolha de relva, colocar o dispositivo de mulching e engatar a extensão como descrito neste manual de utilização.
- ▶ Se for executado mulching: Desengatar a extensão e a cesta de recolha de relva, e colocar o dispositivo de mulching como descrito neste manual de utilização.
- ▶ Monte os acessórios STIHL originais adequados para este cortador de relva.
- ▶ Monte a lâmina conforme descrito no presente manual de utilização.
- ▶ Monte os acessórios conforme descrito no presente manual de utilização ou no manual de utilização dos acessórios.
- ▶ Não insira objetos nas aberturas do cortador de relva.
- ▶ Substitua as placas informativas gastas ou danificadas.
- ▶ Caso existam dúvidas: dirija-se a um distribuidor oficial STIHL.

4.6.2 Lâmina

A lâmina encontrar-se-á num estado seguro se estiverem reunidas as seguintes condições:

- A lâmina e os aparelhos acopláveis estão intactos.
- A lâmina não está deformada.
- A lâmina está corretamente montada.
- A lâmina está corretamente afiada.
- A lâmina está isenta de rebarbas.
- A lâmina está corretamente equilibrada.
- A espessura mínima e a largura mínima da lâmina não foram atingidas,  20.2.
- O ângulo de afiação é respeitado,  20.2.

▲ ATENÇÃO

- Se não estiverem em condições de funcionamento seguro, as peças da lâmina poderão soltar-se e ser projetadas. As pessoas podem ferir-se gravemente.
 - ▶ Trabalhe com uma lâmina e aparelhos acopláveis intactos.
 - ▶ Monte corretamente a lâmina.
 - ▶ Afie corretamente a lâmina.
 - ▶ Caso a espessura mínima ou a largura mínima não sejam atingidas: substitua a lâmina.
 - ▶ Solicite o equilíbrio da lâmina a um distribuidor oficial STIHL.
 - ▶ Caso existam dúvidas: dirija-se a um distribuidor oficial STIHL.

4.6.3 Bateria

A bateria é considerada segura se forem cumpridas as seguintes condições:

- A bateria não apresenta danos.
- A bateria está limpa e seca.
- A bateria funciona e não foi alterada.

▲ ATENÇÃO

- Num estado que não cumpra as exigências de segurança, a bateria pode deixar de funcionar de modo seguro. As pessoas podem sofrer ferimentos graves.
 - ▶ Trabalhar com uma bateria funcional e não danificada.
 - ▶ Não carregar uma bateria danificada ou com defeito.
 - ▶ Se a bateria estiver suja: limpar a bateria.
 - ▶ Se a bateria estiver molhada ou húmida: deixar secar a bateria,  4.6.3.
 - ▶ Não alterar a bateria.
 - ▶ Não introduzir objetos nos orifícios da bateria.
 - ▶ Nunca ligar os contactos elétricos da bateria a objetos metálicos e curto-circuitar.
 - ▶ Não abrir a bateria.
 - ▶ Substituir as placas de indicação gastas ou danificadas.
- Uma bateria danificada pode derramar líquido. Se o líquido entrar em contacto com a pele ou com os olhos, podem ocorrer irritações nestas zonas.
 - ▶ Evitar o contacto com o líquido.
 - ▶ Caso tenha havido contacto com a pele: Lavar as partes afetadas da pele com bastante água e sabão.
 - ▶ Caso tenha havido contacto com os olhos: lavar os olhos com muita água durante,

pelo menos, 15 minutos e consultar um médico.

- Uma bateria danificada ou defeituosa pode apresentar um odor incomum, fumo ou incêndio. As pessoas podem sofrer ferimentos graves ou fatais e podem ocorrer danos materiais.
 - ▶ Se a bateria emitir um cheiro estranho ou deitar fumo: não usar a bateria e mantê-la afastada de materiais combustíveis.
 - ▶ Se a bateria se incendiar: tentar apagar o incêndio na bateria com um extintor ou água.

4.6.4 Carregador

O carregador cumpre as exigências de segurança, caso estejam satisfeitas as seguintes condições:

- O carregador não está danificado.
- O carregador está limpo e seco.

▲ ATENÇÃO

- Num estado que não cumpra as exigências de segurança, os componentes podem deixar de funcionar corretamente e os equipamentos de segurança podem ser colocados fora de serviço. Podem ocorrer ferimentos graves ou mortais em pessoas.
 - ▶ Não usar um carregador danificado.
 - ▶ Caso o carregador esteja sujo ou molhado: Limpar o carregador e deixá-lo secar.
 - ▶ Não proceder a alterações no carregador.
 - ▶ Não inserir objetos nos orifícios do carregador.
 - ▶ Não ligar nem curto-circuitar os contactos elétricos do carregador a objetos metálicos.
 - ▶ Não abrir o carregador.

4.7 Trabalhos

▲ ATENÇÃO

- Em determinadas situações, o utilizador poderá não conseguir continuar a trabalhar com total concentração. O utilizador pode tropeçar, cair e sofrer ferimentos graves.
 - ▶ Trabalhe calma e refletidamente.
 - ▶ Caso as condições de luminosidade e de visibilidade sejam más: não trabalhe com o cortador de relva.
 - ▶ Utilize o cortador de relva isoladamente.
 - ▶ Preste atenção a obstáculos.
 - ▶ Não incline o cortador de relva.
 - ▶ Trabalhe com o aparelho pousado no solo e garanta o respetivo equilíbrio.
 - ▶ Caso se verifiquem sinais de cansaço: faça uma pausa no trabalho.

- ▶ Ao cortar a relva numa encosta: Corte a relva na transversal relativamente à encosta.
- ▶ Não trabalhe em encostas com uma inclinação superior a 25° (46,6%).

- A lâmina em rotação poderá cortar o utilizador. O utilizador pode sofrer ferimentos graves.



- ▶ Não toque numa lâmina em rotação.
- ▶ Caso a lâmina esteja bloqueada por um objeto: Desligue o cortador de relva e remova a bateria. Remova o objeto apenas depois deste processo.

- Poderão ser perceptíveis vibrações no cortador de relva durante o trabalho.
 - ▶ Use luvas de proteção.
 - ▶ Faça pausas de trabalho.
 - ▶ Caso existam indícios de problemas de circulação: consulte um médico.
- Caso a lâmina se depare com um objeto estranho durante o trabalho, esse mesmo objeto estranho ou partes do mesmo poderão ser danificados ou projetados a elevada velocidade. As pessoas podem sofrer ferimentos e podem ocorrer danos materiais.
 - ▶ Remova os objetos estranhos da área de trabalho.
- Se soltar o arco de comando, a lâmina continuará a rodar durante um curto período de tempo. As pessoas podem ferir-se gravemente.
 - ▶ Guarde até que a lâmina deixe de rodar.
- Caso a lâmina em rotação se depare com um objeto rígido, poderão gerar-se faíscas. As faíscas podem provocar incêndios em ambientes facilmente inflamáveis. As pessoas podem sofrer ferimentos graves ou fatais e podem ocorrer danos materiais.
 - ▶ Não trabalhe em ambientes facilmente inflamáveis.
- Se o cortador de relva for desligado em superfícies com declive, poderá deslocar-se inadvertidamente. As pessoas podem sofrer ferimentos e podem ocorrer danos materiais.
 - ▶ Apenas solte o cortador de relva se este estiver numa superfície plana e não puder deslocar-se por si mesmo.
- Se forem fixados objetos ao guiador, o peso adicional pode fazer que o cortador de relva tombe. As pessoas podem sofrer ferimentos e podem ocorrer danos materiais.
 - ▶ Não fixe quaisquer objetos ao guiador.

▲ PERIGRO

- Se trabalhar nas imediações de cabos condutores de tensão, a lâmina poderá entrar em contacto com os cabos condutores de tensão e estes poderão ser danificados. O utilizador pode sofrer ferimentos graves ou fatais.
 - ▶ Não trabalhe nas imediações de cabos condutores de tensão.
- Se o utilizador trabalhar com trovoadas, poderá ser atingido por um relâmpago. O utilizador pode sofrer ferimentos graves ou fatais.
 - ▶ Caso haja trovoadas: não trabalhe.

4.8 Carregamento

▲ ATENÇÃO

- Durante o carregamento, um carregador danificado ou com defeito pode cheirar ou fumegar de forma incomum. Podem ocorrer ferimentos em pessoas e danos materiais.
 - ▶ Tirar a ficha de rede da tomada de corrente.
- O carregador pode aquecer demasiado devido à dissipação insuficiente de calor e provocar um incêndio. Podem ocorrer ferimentos graves ou mortais em pessoas e danos materiais.
 - ▶ Não cobrir o carregador.

4.9 Estabelecer a ligação elétrica

O contacto com componentes sob tensão pode ocorrer devido às seguintes causas:

- A linha de conexão ou a linha de extensão está danificada.
- A ficha de rede da linha de conexão ou da linha de extensão está danificada.
- A tomada não está instalada corretamente.

▲ PERIGRO

- O contacto com componentes sob tensão pode provocar um choque elétrico. O utilizador pode sofrer ferimentos graves ou fatais.
 - ▶ Certifique-se de que a linha de conexão, a linha de extensão e as suas fichas de rede não estão danificadas.



Caso a linha de conexão ou a linha de extensão esteja danificada:

- ▶ Não tocar na parte danificada.
- ▶ Tirar a ficha de rede da tomada.
- ▶ Tocar na linha de conexão, na linha de extensão e nas suas fichas de rede com as mãos secas.
- ▶ Encaixar a ficha de rede da linha de conexão ou da linha de extensão numa tomada com proteção e instalada corretamente com ligação à terra.

- ▶ Ligar o carregador através de um interruptor de proteção de corrente com uma corrente de desativação (30 mA, 30 ms).
- Uma linha de extensão danificada ou inadequada pode provocar um choque elétrico. As pessoas podem sofrer ferimentos graves ou fatais.
 - ▶ Utilizar uma linha de extensão com a secção transversal correta, 20.5.

▲ ATENÇÃO

- Durante o carregamento, uma tensão de rede errada ou uma frequência de rede errada pode provocar sobretensão no carregador. O carregador pode ficar danificado.
 - ▶ Certifique-se de que a tensão e a frequência da rede de corrente coincidem com os dados que constam da placa de identificação do carregador.
- Se o carregador estiver ligado a um bloco de tomadas, os componentes elétricos podem sofrer uma sobrecarga durante o carregamento. Os componentes elétricos podem aquecer e provocar um incêndio. As pessoas podem sofrer ferimentos graves ou fatais e podem ocorrer danos materiais.
 - ▶ Assegurar que as especificações de potência do bloco de tomadas não são excedidas pela soma dos valores especificados na placa de identificação do carregador e de todas as máquinas elétricas que estejam conectadas ao bloco de tomadas.
- Uma linha de conexão ou linha de extensão instalada incorretamente pode ficar danificada e provocar quedas. Podem ocorrer ferimentos em pessoas e danos na linha de conexão ou na linha de extensão.
 - ▶ Instalar e marcar a linha de conexão e a linha de extensão de forma a que ninguém corra o risco de tropeçar.
 - ▶ Instalar a linha de conexão e a linha de extensão de forma que não sejam esticadas nem emaranhadas.
 - ▶ Instalar a linha de conexão e a linha de extensão de forma que não sejam danificadas, dobradas, esmagadas nem sofram fricção.
 - ▶ Proteger a linha de conexão e a linha de extensão do calor, do óleo e de produtos químicos.
 - ▶ Instalar a linha de conexão e a linha de extensão numa base seca.
- A linha de extensão aquece durante o trabalho. Se o calor não for dissipado pode provocar um incêndio.

- ▶ Caso seja usado um tambor para cabos: desenrolar completamente o cabo do tambor.
- Se passarem linhas elétricas ou tubos pela parede, estes podem ser danificados quando o carregador for montado na parede. O contacto com linhas elétricas pode provocar um choque elétrico. As pessoas podem sofrer ferimentos graves e podem ocorrer danos materiais.
 - ▶ Garantir que no local previsto não passam linhas elétricas nem tubos pela parede.
- Caso o carregador não esteja montado na parede, tal como descrito neste manual de instruções, o carregador ou a bateria podem cair ou o carregador pode aquecer demasiado. As pessoas podem sofrer ferimentos e podem ocorrer danos materiais.
 - ▶ Montar o carregador na parede, tal como descrito neste manual de instruções.
- Caso o carregador seja montado na parede com a bateria colocada, a bateria poderá cair do carregador. As pessoas podem sofrer ferimentos e podem ocorrer danos materiais.
 - ▶ Montar primeiro o carregador na parede e só depois colocar a bateria.

4.10 Transporte

4.10.1 Cortador de relva

⚠ ATENÇÃO

- O cortador de relva pode tombar ou mover-se durante o transporte. As pessoas podem sofrer ferimentos e podem ocorrer danos materiais.



- ▶ Remova a bateria.

- ▶ Prenda o cortador de relva com cintas de fixação, correias ou uma rede de modo que não possa tombar nem mover-se.

4.10.2 Bateria

⚠ ATENÇÃO

- A bateria não está protegida contra todas as influências ambientais. Se a bateria for exposta a determinadas influências ambientais, ela pode ser danificada e podem ocorrer danos materiais.
 - ▶ Não transportar uma bateria danificada.
- Durante o transporte, a bateria pode tombar-se ou mover-se. As pessoas podem sofrer ferimentos e podem ocorrer danos materiais.

- ▶ Colocar a bateria na embalagem, de forma que não se possa mover.
- ▶ Prender a embalagem de forma a que não possa mover-se.

4.10.3 Carregador

⚠ ATENÇÃO

- Durante o transporte, o carregador pode tombar ou mover-se. As pessoas podem sofrer ferimentos e podem ocorrer danos materiais.
 - ▶ Tirar a ficha de rede da tomada.
 - ▶ Remover a bateria.
 - ▶ Segurar o carregador com esticadores, correias ou uma rede, de forma a não tombar nem se mover.
- A linha de conexão não está prevista para o transporte do carregador. A linha de conexão e o carregador podem ficar danificados.
 - ▶ Enrolar a linha de conexão e fixá-la no carregador.

4.11 Armazenamento

4.11.1 Cortador de relva

⚠ ATENÇÃO

- As crianças podem não reconhecer ou avaliar devidamente os perigos do cortador de relva. As crianças podem ferir-se gravemente.



- ▶ Remova a bateria.

- ▶ Guarde o cortador de relva fora do alcance das crianças.
- Os contactos elétricos do cortador de relva e os componentes metálicos podem sofrer corrosão devido à humidade. O cortador de relva pode ficar danificado.



- ▶ Remova a bateria.

- ▶ Guarde o cortador de relva limpo e seco.
- Se a bateria ficar introduzida durante a arrumação, a lâmina poderá ser ligada inadvertidamente. As pessoas podem sofrer ferimentos graves e podem ocorrer danos materiais.



- ▶ Remova a bateria.

4.11.2 Bateria

▲ ATENÇÃO

- As crianças não conseguem reconhecer nem avaliar os perigos das baterias. As crianças podem ferir-se gravemente.
 - ▶ Guarde a bateria fora do alcance das crianças.
- A bateria não está protegida contra todas as influências ambientais. Caso a bateria seja exposta a determinadas influências ambientais, pode ser irreparavelmente danificada.
 - ▶ Guarde a bateria limpa e seca.
 - ▶ Guarde a bateria num local fechado.
 - ▶ Guarde a bateria separada do cortador de relva.
 - ▶ Se a bateria for guardada no carregador: Retire a ficha de rede e guarde a bateria com um estado de carga entre 40% e 60% (2 LED acessos a verde).
 - ▶ Não guarde a bateria fora dos limites de temperatura indicados,  20.6.

4.11.3 Carregador

▲ ATENÇÃO

- As crianças não conseguem identificar nem avaliar os perigos de um carregador. As crianças podem ferir-se com gravidade ou perder a vida.
 - ▶ Tirar a ficha de rede da tomada.
 - ▶ Guardar o carregador fora do alcance de crianças.
- O carregador não está protegido contra todas as influências atmosféricas. O carregador poderá ser danificado caso seja sujeito a determinadas influências atmosféricas.
 - ▶ Tirar a ficha de rede da tomada.
 - ▶ Caso o carregador esteja quente: deixar arrefecer o carregador.
 - ▶ Guardar o carregador limpo e seco.
 - ▶ Guardar o carregador num local fechado.
 - ▶ Não guardar o carregador fora dos limites de temperatura indicados,  20.6.
- A linha de conexão não está prevista para o transporte e suspensão do carregador. A linha de conexão e o carregador podem ficar danificados.
 - ▶ Agarrar e segurar o carregador pela caixa. Para facilitar o levantamento do carregador este possui uma cavidade para agarrar.
 - ▶ Pendurar o carregador no suporte de parede.

4.12 Limpeza, manutenção e reparação

▲ ATENÇÃO

- Se a bateria ficar introduzida durante a limpeza, manutenção ou reparação, a lâmina poderá ser ligada inadvertidamente. As pessoas podem sofrer ferimentos graves e podem ocorrer danos materiais.
 - ▶ Remova a bateria.























- A utilização de produtos de limpeza agressivos e a limpeza com um jato de água ou objetos afiados poderão danificar o cortador de relva, a lâmina e a bateria. Caso o cortador de relva, a lâmina e a bateria não sejam corretamente limpos, os componentes poderão deixar de funcionar corretamente e os dispositivos de segurança poderão ser desligados. As pessoas podem ferir-se gravemente.
 - ▶ Limpe o cortador de relva, a lâmina e a bateria conforme descrito no presente manual de utilização.
- Caso não seja realizada uma manutenção ou reparação corretas do cortador de relva, da lâmina ou da bateria, os componentes poderão deixar de funcionar corretamente e os dispositivos de segurança poderão ser desligados. As pessoas podem sofrer ferimentos graves ou fatais.
 - ▶ Não efetue qualquer manutenção nem reparação do cortador de relva ou da bateria de forma autónoma.
 - ▶ Caso seja necessário efetuar a manutenção ou reparação do cortador de relva ou da bateria: dirija-se a um distribuidor oficial STIHL.
 - ▶ Efetue a manutenção da lâmina conforme descrito no presente manual de utilização.
- Durante a limpeza, manutenção ou reparação da lâmina, o utilizador poderá cortar-se nos gumes afiados. O utilizador pode sofrer ferimentos.
 - ▶ Use luvas de proteção.
- A lâmina pode ficar quente ao ser afiada. O utilizador pode queimar-se.
 - ▶ Aguarde que a lâmina arrefeça.
 - ▶ Use luvas de proteção.
- A lâmina no cortador de relva também se move com o motor desligado. Durante a manutenção da lâmina, o utilizador pode sofrer ferimentos devido à lâmina móvel.
 - ▶ Trabalhe com cuidado.

- ▶ Use luvas de proteção.
- A lâmina no cortador de relva é móvel. Durante a manutenção da lâmina, o utilizador pode entalar os dedos entre a lâmina móvel e as peças fixas do cortador de relva.
 - ▶ Trabalhe com cuidado.
 - ▶ Use luvas de proteção.

5 Colocar o cortador de relva operacional

5.1 Colocar o cortador de relva operacional

Antes de iniciar todos os trabalhos, é necessário executar os seguintes passos:

- ▶ Retire os materiais da embalagem e as proteções de transporte.
- ▶ Garanta que os seguintes componentes se encontram num estado seguro:
 - Cortador de relva,  4.6.
 - Lâmina,  4.6.2.
 - Bateria,  4.6.3.
 - Carregador,  4.6.4.
- ▶ Verificar a bateria,  11.3.
- ▶ Carregar totalmente a bateria,  6.2.
- ▶ Limpar o cortador de relva,  16.2.
- ▶ Verificar a lâmina,  11.2.
- ▶ Abrir o guiador,  8.1.
- ▶ Ajustar o guiador,  8.3.
- ▶ Ao cortar a relva, se pretender que a relva cortada seja recolhida na cesta de recolha de relva:
 - ▶ Desengatar a extensão,  7.3.2.
 - ▶ Retirar o dispositivo de mulching,  7.2.1.
 - ▶ Engatar a cesta de recolha de relva,  7.1.2.
- ▶ Em caso de corte e a relva deve ser conduzida lateralmente para o solo:
 - ▶ Desengatar a cesta de recolha de relva,  7.1.3.
 - ▶ Colocar o dispositivo de mulching,  7.2.2.
 - ▶ Engatar a extensão,  7.3.1.
- ▶ Se for executado mulching:
 - ▶ Desengatar a extensão,  7.3.2.
 - ▶ Desengatar a cesta de recolha de relva,  7.1.3.
 - ▶ Colocar o dispositivo de mulching,  7.2.2.
- ▶ Definir a altura de corte,  12.2.
- ▶ Verificar os elementos de comando,  11.1.
- ▶ Caso não seja possível executar os passos: Não utilize o cortador de relva e dirija-se a um distribuidor oficial STIHL.

6 Carregamento da bateria e LEDs

6.1 Montar o carregador numa parede

É possível montar o carregador numa parede.

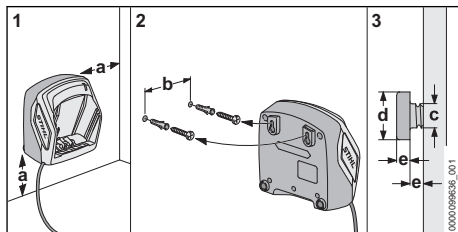

- ▶ Ao montar o carregador na parede, certificar-se de que as seguintes condições estão cumpridas:

- Utilização de material de fixação adequado.
- O carregador está na horizontal. Respeitar as seguintes medidas:
 - a = no mínimo, 100 mm
 - b (para AL 101) = 75 mm
 - b (para AL 301) = 100 mm
 - b (para AL 500) = 120 mm
 - c = 4,5 mm
 - d = 9 mm
 - e = 2,5 mm

6.2 Carregar a bateria

O tempo de carregamento depende de diferentes fatores, por ex. da temperatura da bateria ou da temperatura ambiente. Para a plena capacidade é necessário respeitar os intervalos de temperatura recomendados,  20.7. O tempo de carregamento real pode divergir do tempo de carregamento indicado. O tempo de carregamento está indicado em www.stihl.com/charging-times.

O processo de carregamento começa automaticamente quando a ficha de rede estiver encaixada na tomada e a bateria estiver inserida no carregador. O carregador desliga-se automaticamente quando a bateria estiver totalmente carregada.

A bateria e o carregador aquecem durante o carregamento.

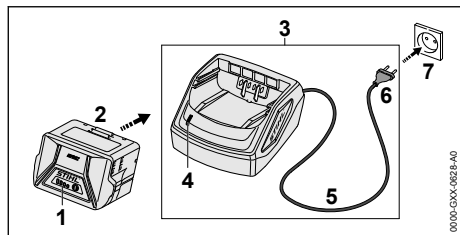

- ▶ Inserir a ficha de rede (6) numa tomada facilmente acessível (7). O carregador (3) executa um autoteste. O LED (4) acende-se durante aprox. 1 segundo a verde e durante aprox. 1 segundo a vermelho.
- ▶ Instalar o cabo de ligação (5).
- ▶ Introduzir a bateria (2) nas guias do carregador (3) e pressionar até encostar. O LED (4) acende-se a verde. Os LEDs (1) acendem-se a verde e a bateria (2) é carregada.
- ▶ Se o LED (4) e os LEDs (1) se apagarem: a bateria (2) está totalmente carregada e pode ser retirada do carregador (3)
- ▶ Se o carregador (3) já não estiver em uso: tirar a ficha de rede (6) da tomada (7).

6.3 Indicação da carga

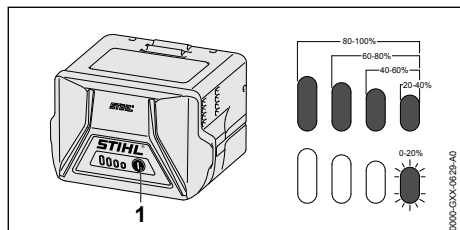

- ▶ Premir a tecla de pressão (1). Os LEDs acendem a verde durante aprox. 5 segundos e indicam o nível de carga.
- ▶ Caso o LED do lado direito pisque a verde: Carregar a bateria.

6.4 LED da bateria

Os LED podem indicar o estado de carga da bateria ou avarias. Os LED podem acender-se ou piscar a verde ou a vermelho.

Caso os LED se acendam ou pisquem a verde, será apresentado o estado de carga.

- ▶ Caso os LED se acendam ou pisquem a vermelho: resolver avarias, 19.1. Existe uma avaria no cortador de relva ou na bateria.

6.5 LED no carregador

O LED mostra o estado do carregador.

Se o LED estiver aceso a verde, a bateria é carregada.

- ▶ Se o LED emitir uma luz intermitente vermelha: Eliminar avarias. Existe uma avaria no carregador.

7 Armar o cortador de relva

7.1 Armar, encaixar e desencaixar a cesta de recolha de relva

7.1.1 Armar a cesta de recolha de relva

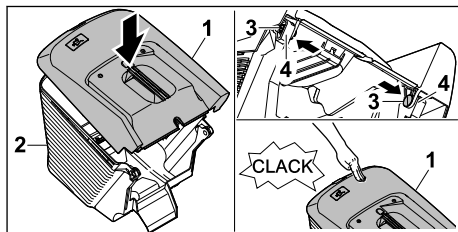

- ▶ Coloque a parte superior da cesta de recolha de relva (1) na parte inferior da cesta de recolha de relva (2).
- ▶ Insira a cavilha (3) nas aberturas (4) de dentro para fora.
- ▶ Pressione a parte superior da cesta de recolha de relva (1) para baixo. A parte superior da cesta de recolha de relva engata de forma audível.

7.1.2 Engatar a cesta de recolha de relva

- ▶ Desligue o cortador de relva.
- ▶ Coloque o cortador de relva numa superfície plana.
- ▶ Se a extensão estiver engatada: Desengatar a extensão.
- ▶ Se o dispositivo de mulching estiver colocado: Retire o dispositivo de mulching.

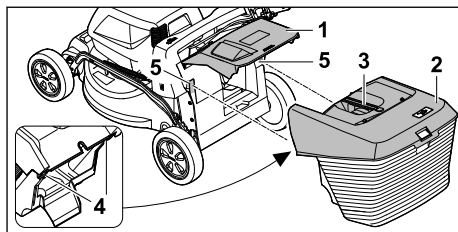

- ▶ Abra e segure na tampa de expulsão (1).
- ▶ Segure na cesta de recolha de relva (2) pela pega (3) e, com os ganchos (4), por cima, engate-a nos alojamentos (5).

- ▶ Pouse a tampa de expulsão (1) na cesta de recolha de relva (2).

7.1.3 Desengatar a cesta de recolha de relva

- ▶ Desligue o cortador de relva.
- ▶ Coloque o cortador de relva numa superfície plana.
- ▶ Abra e segure na tampa de expulsão.
- ▶ Remova a cesta de recolha de relva pela pega para cima.
- ▶ Feche a tampa de expulsão.

7.2 Retirar e colocar o dispositivo de mulching

7.2.1 Retirar o dispositivo de mulching

- ▶ Desligue o cortador de relva e remova a bateria.
- ▶ Coloque o cortador de relva numa superfície plana.

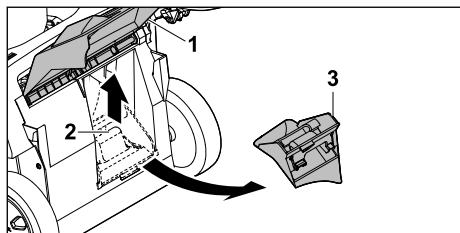

- ▶ Abra e segure na tampa de expulsão (1).
- ▶ Levante a tala de bloqueio (2).
- ▶ Retirar o dispositivo de mulching (3) do canal de expulsão.
- ▶ Feche a tampa de expulsão (1).

7.2.2 Inserir o dispositivo de mulching

- ▶ Desligue o cortador de relva e remova a bateria.
- ▶ Coloque o cortador de relva numa superfície plana.

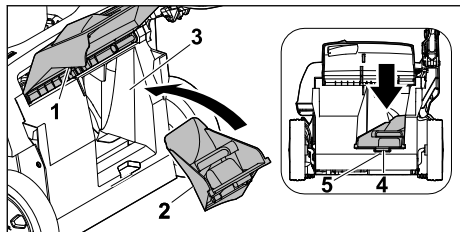

- ▶ Abra e segure na tampa de expulsão (1).
- ▶ Introduza o dispositivo de mulching (2) no canal de expulsão (3).
- ▶ Pressionar a lingueta (4) do dispositivo de mulching no encaixe da carcaça (5).

- ▶ A patilha de bloqueio engata.
- ▶ Feche a tampa de expulsão (1).

7.3 Engatar e desengatar a extensão

7.3.1 Engatar a extensão

- ▶ Desligue o cortador de relva e remova a bateria.
- ▶ Coloque o cortador de relva numa superfície plana.

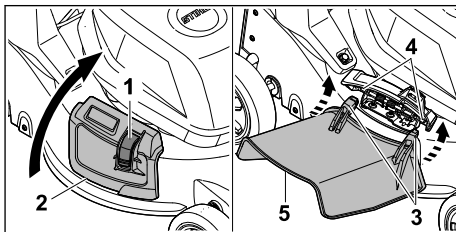

- ▶ Prima o bloqueio (1) e mantenha-o nessa posição.
- ▶ Abra e segure na tampa de expulsão lateral (2).
- ▶ Enganchar o gancho (3) no eixo (4) por baixo.
- ▶ Colocar a tampa de expulsão lateral (2) sobre a extensão (5).

7.3.2 Desengatar a extensão

- ▶ Desligue o cortador de relva e remova a bateria.
- ▶ Coloque o cortador de relva numa superfície plana.

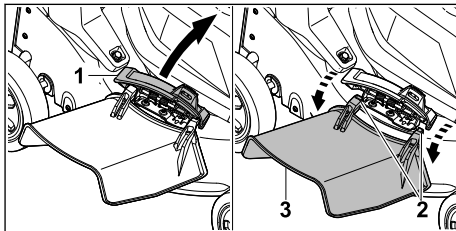

- ▶ Abra e segure na tampa de expulsão lateral (1).
- ▶ Desengatar o gancho (2).
- ▶ Dobre a extensão (3) para cima e retire-a.
- ▶ Fechar a tampa de expulsão lateral (1).

8 Ajustar o cortador de relva ao utilizador

8.1 Abrir o guiador

- ▶ Desligue o cortador de relva e remova a bateria.

- ▶ Coloque o cortador de relva numa superfície plana.

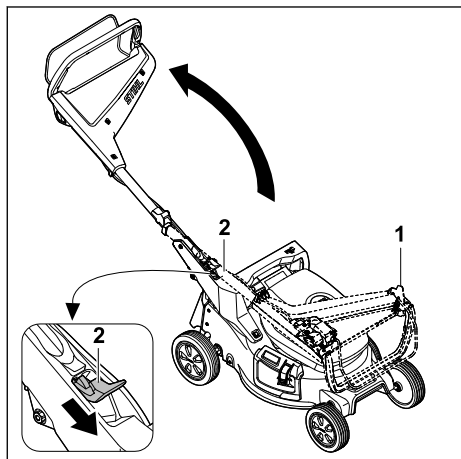

- ▶ Segure no guiador (1).
 - ▶ Pressione a alavanca (2) para baixo e mantenha-a nessa posição.
 - ▶ Abra o guiador (1).
 - ▶ Solte a alavanca (2).
- O guiador faz um clique audível ao engatar.

8.2 Rebater o guiador

É possível rebater o guiador para transporte ou arrumação com economia de espaço.

- ▶ Desligue o cortador de relva e remova a bateria.
- ▶ Coloque o cortador de relva numa superfície plana.

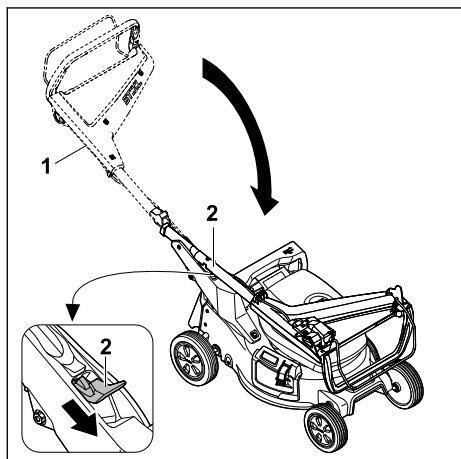

- ▶ Segure no guiador (1).

- ▶ Pressione a alavanca (2) para baixo e mantenha-a nessa posição.
 - ▶ Rebater o guiador (1).
 - ▶ Solte a alavanca (2).
- O guiador faz um clique audível ao engatar.

8.3 Ajustar o guiador

- ▶ Desligue o cortador de relva e remova a bateria.
- ▶ Coloque o cortador de relva numa superfície plana.

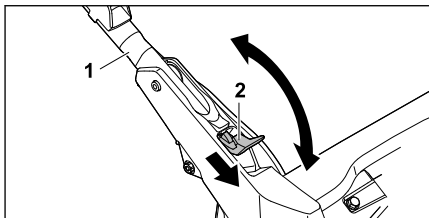

- ▶ Segure no guiador (1).
- ▶ Pressione a alavanca (2) para baixo e mantenha-a nessa posição.
- ▶ Regule o guiador (1) para a posição pretendida e certifique-se de que o guiador volta a engatar completamente.
- ▶ Solte a alavanca (2).

9 Colocação e remoção da bateria

9.1 Introduzir a bateria

- ▶ Coloque o cortador de relva numa superfície plana.

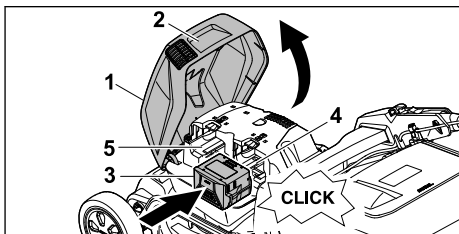

- ▶ Agarrar a aba (1) pela pega (2), abri-la até o batente e mantê-la na posição.
- ▶ Pressione a bateria (3) na direção do compartimento da bateria 1 (4) até o batente.
A bateria engata de forma audível e fica bloqueada.
- ▶ Caso pretenda transportar uma segunda bateria: Pressione a bateria no compartimento da bateria 2 (5).
A bateria engata de forma audível e fica bloqueada.

- ▶ Feche a tampa (1).

9.2 Retirar a bateria

- ▶ Coloque o cortador de relva numa superfície plana.

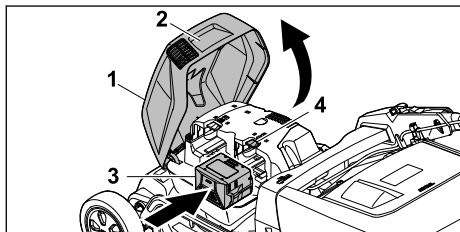

- ▶ Agarrar a aba (1) pela pega (2), abri-la até o batente e mantê-la na posição.
- ▶ Segure a bateria (3) e prima a alavanca de bloqueio (4).
A bateria está desbloqueada.
- ▶ Remova a bateria (3).
- ▶ Feche a tampa (1).

10 Ligar e desligar o cortador de relva

10.1 Ligar a lâmina

- ▶ Não incline o cortador de relva.
- ▶ Coloque o cortador de relva numa superfície plana.

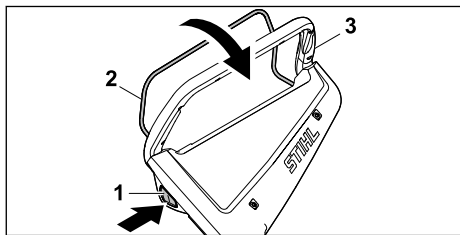

- ▶ Prima e mantenha premido o botão de bloqueio (1) com a mão direita.
- ▶ Com a mão esquerda, puxe o arco de comando (2) por completo na direção do guiador (3) e segure-o de modo que o polegar circunde o guiador (3).
A lâmina roda.
- ▶ Solte o botão de bloqueio (1).
- ▶ Com a mão direita, segure no guiador (3) e no arco de comando (2) de modo que o polegar circunde o guiador (3).

10.2 Desligar as lâminas

- ▶ Solte o arco de comando.
- ▶ Aguarde até que a lâmina deixe de rodar.

- ▶ Caso a lâmina continue a rodar: remova a bateria e dirija-se a um distribuidor oficial STIHL.
O cortador de relva está avariado.

11 Verificar o cortador de relva

11.1 Verificar os elementos de comando

Botão de bloqueio e arco de comando

- ▶ Remova a bateria.
- ▶ Prima o botão de bloqueio e solte-o novamente.
- ▶ Puxe o arco de comando por completo na direção do guiador e solte-o novamente.
- ▶ Caso o botão de bloqueio ou o arco de comando se mova com dificuldade ou não regresse de forma autónoma à posição inicial: Não utilize o cortador de relva e dirija-se a um distribuidor oficial STIHL.
O botão de bloqueio ou o arco de comando está avariado.

Ligar as lâminas

- ▶ Introduza a bateria.
- ▶ Prima e mantenha premido o botão de bloqueio com a mão direita.
- ▶ Com a mão esquerda, puxe o arco de comando por completo na direção do guiador e segure-o de modo que o polegar circunde o guiador.
A lâmina roda.
- ▶ Caso os 3 LED pisquem a vermelho: remova a bateria e dirija-se a um distribuidor oficial STIHL.
Existe uma avaria no cortador de relva.
- ▶ Solte o botão de bloqueio e o arco de comando.
A lâmina deixa de rodar ao fim de pouco tempo.
- ▶ Caso a lâmina continue a rodar: remova a bateria e dirija-se a um distribuidor oficial STIHL.
O cortador de relva está avariado.

11.2 Verificar a lâmina

- ▶ Desligue o cortador de relva e remova a bateria.
- ▶ Coloque o cortador de relva com as rodas levantadas, 16.1.

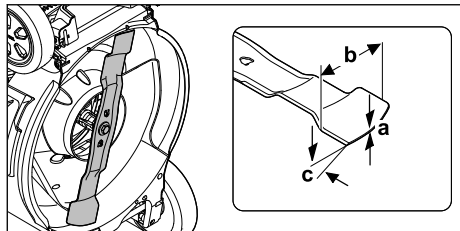

- ▶ Meça o seguinte:
 - Espessura a
 - Largura b
 - Ângulo de afiação c
- ▶ Caso a espessura mínima ou a largura mínima não sejam atingidas: substitua a lâmina, [20.2](#).
- ▶ Caso o ângulo de afiação não seja respeitado: afie a lâmina, [20.2](#).
- ▶ Caso existam dúvidas: dirija-se a um distribuidor oficial STIHL.

11.3 Verificar a bateria

- ▶ Premir a tecla de pressão na bateria. Os LEDs estão acesos ou emitem uma luz intermitente.
- ▶ Caso os LEDs não estejam acesos nem emitam uma luz intermitente: Não utilizar a bateria e consultar um revendedor especializado da STIHL. Existe uma avaria na bateria.

12 Trabalhar com o cortador de relva de relva

12.1 Segurar e conduzir o cortador de relva de relva



- ▶ Segure no guidão com ambas as mãos de modo que os polegares circundem o guidão.

12.2 Ajustar a altura de corte

É possível regular 7 alturas de corte diferentes:

- 20 mm = posição 1
- 30 mm = posição 2
- 40 mm = posição 3
- 55 mm = posição 4

- 70 mm = posição 5
- 85 mm = posição 6
- 100 mm = posição 7

As posições são indicadas no cortador de relva.

Ajustar a altura de corte

- ▶ Desligue o cortador de relva. A lâmina não pode rodar.
- ▶ Coloque o cortador de relva numa superfície plana.

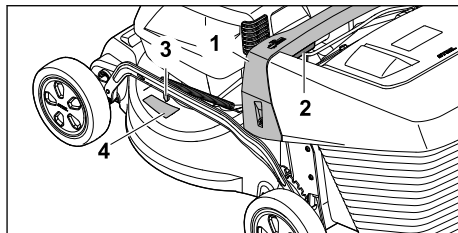

- ▶ Segure no cortador de relva pela pega (1).
- ▶ Prima e mantenha premida a alavanca (2).
- ▶ Coloque o cortador de relva na posição pretendida elevando-a ou baixando-a. É possível consultar a altura de corte atual no indicador da altura de corte (3) com o auxílio da marca (4).
- ▶ Solte a alavanca (2). O cortador de relva engata.

12.3 Cortar e mulching

O cortador de relva está equipado com uma lâmina múltipla e pode ser utilizado para cortar a relva ou mulching.

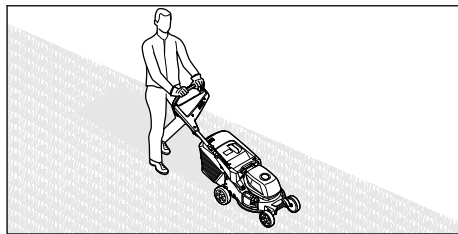

- ▶ Empurre o cortador de relva para a frente de forma lenta e controlada.
- ▶ Se enquanto o corte da relva ou mulching for atingido um corpo estranho e a lâmina ficar bloqueada:
 - ▶ Desligue o cortador de relva e remova a bateria.
 - ▶ Certifique-se de que todas as peças móveis ficaram completamente imóveis.
 - ▶ Verifique o cortador de relva.
 - ▶ Se forem necessárias reparações: dirija-se a um distribuidor oficial STIHL.

- ▶ Se o cortador de relva começar a vibrar fortemente:
 - ▶ Desligue o cortador de relva e remova a bateria.
 - ▶ Verifique o cortador de relva.
 - ▶ Verifique se todas as porcas, cavilhas e parafusos estão bem apertados.
 - ▶ Se forem necessárias reparações: dirija-se a um distribuidor oficial STIHL.

Para um desempenho ideal, respeite o intervalo de temperatura recomendado,  20.7.

12.4 Esvaziar a cesta de recolha de relva

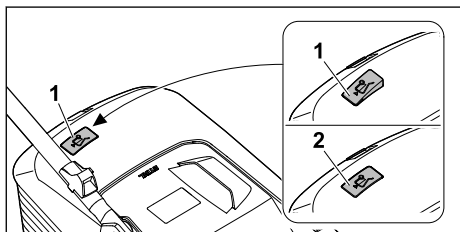

O fluxo de ar gerado pelas lâminas faz elevar o indicador do nível (1). Se a cesta de recolha de relva estiver cheia, o fluxo de ar para. Se o fluxo de ar for diminuto, o indicador do nível (2) volta ao estado de repouso. Esta indicação serve de aviso para esvaziar a cesta de recolha de relva.

O funcionamento sem limitações do indicador do nível só é apresentado quando o fluxo de ar produzido é perfeito. Influências externas como relva molhada, densa ou alta, níveis de corte baixos, sujidade ou fatores semelhantes podem alterar o fluxo do ar e o funcionamento do indicador do nível.

- ▶ Se o indicador do nível voltar ao estado de repouso: Esvazie a cesta de recolha de relva.
- ▶ Desligue o cortador de relva.
- ▶ Desengate a cesta de recolha de relva.

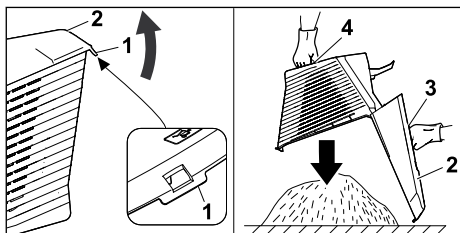

- ▶ Abra a tala de fecho (1).
- ▶ Abra a parte superior da cesta de recolha (2) na pega (3) e mantenha-a nessa posição.

- ▶ Segure na pega inferior (4) com a segunda mão.
- ▶ Esvazie a cesta de recolha de relva.
- ▶ Feche a cesta de recolha de relva.
- ▶ Engate a cesta de recolha de relva.

13 Após o trabalho

13.1 Após o trabalho

- ▶ Desligue o cortador de relva e remova a bateria.
- ▶ Caso o cortador de relva esteja molhado: deixe o cortador de relva secar.
- ▶ Caso a bateria esteja molhada ou húmida: deixe a bateria secar,  20.7.
- ▶ Limpe o cortador de relva.
- ▶ Limpe a bateria.

14 Transporte

14.1 Transportar o cortador de relva

- ▶ Se o cortador de relva for deslocado de e para a superfície a trabalhar:
 - ▶ Desligue o cortador de relva.
 - ▶ A lâmina não pode rodar.
 - ▶ Remova a bateria.
- ▶ Se o cortador de relva tiver de ser inclinado para ser transportado sobre outras superfícies que não sejam relva:
 - ▶ Desligue o cortador de relva.
 - ▶ A lâmina não pode rodar.
 - ▶ Remova a bateria.

Empurrar o cortador de relva

- ▶ Empurre o cortador de relva para a frente de forma lenta e controlada.

Transportar o cortador de relva à mão

- ▶ Desligue o cortador de relva.
- ▶ Remova a bateria.
- ▶ Use luvas de proteção.
- ▶ Desengate a cesta de recolha de relva.
- ▶ Desengatar a extensão.

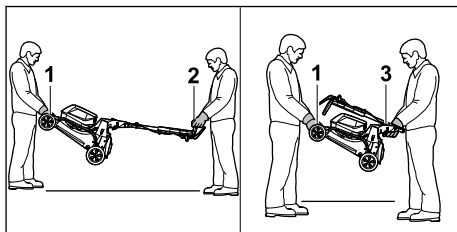

- ▶ Caso o cortador de relva seja transportado com o guiador aberto:
 - ▶ Uma pessoa deverá segurar na parte dianteira do cortador de relva com ambas as mãos na pega de transporte (1) e uma segunda pessoa deverá segurar no guiador (2) com ambas as mãos.
 - ▶ O cortador de relva deverá ser levantado e transportado por duas pessoas.
- ▶ Caso o cortador de relva seja transportado com o guiador rebatido:
 - ▶ Rebata o guiador,  8.2.
 - ▶ Uma pessoa deverá segurar com ambas as mãos na pega de transporte (1) do cortador de relva e uma segunda pessoa deverá segurar na pega (3) com ambas as mãos.
 - ▶ O cortador de relva deverá ser levantado e transportado por duas pessoas.

Transportar o cortador de relva num veículo

- ▶ Fixe o cortador de relva na vertical de modo que não possa tombar nem mover-se.

14.2 Transportar a bateria

- ▶ Desligue o cortador de relva e remova a bateria.
- ▶ Certifique-se de que a bateria se encontra num estado seguro.
- ▶ Acomode a bateria, de modo a que esta não se possa mover na embalagem.
- ▶ Fixe a embalagem de modo que não se possa mover.

A bateria está sujeita aos requisitos de transporte de mercadorias perigosas. A bateria está classificada como UN 3480 (baterias de iões de lítio) e foi submetida a ensaios segundo a subsecção 38.3 da Parte III do Manual de Ensaios e de Critérios das Nações Unidas.

Os regulamentos relativos ao transporte estão especificados em www.stihl.com/safety-data-sheets.

14.3 Transportar o carregador

- ▶ Tirar a ficha de rede da tomada.
- ▶ Remover a bateria.
- ▶ Enrolar a linha de conexão e fixá-la no carregador.
- ▶ Caso o carregador seja transportado num veículo: segurar o carregador com esticadores, correias ou uma rede, para o carregador não tombar nem se mover.

15 Armazenamento

15.1 Guardar o cortador de relva

- ▶ Desligue o cortador de relva e remova a bateria.
- ▶ Deixe arrefecer o cortador de relva.
- ▶ Esvazie a cesta de recolha de relva.
- ▶ Guarde o cortador de relva de modo a que estejam reunidas as seguintes condições:
 - O cortador de relva está fora do alcance das crianças.
 - O cortador de relva está limpo e seco.
 - O cortador de relva não pode tombar.
 - O cortador de relva não pode deslocar-se.

15.2 Posição de armazenamento

O cortador de relva pode ser dobrado para poupar espaço no armazenamento.

- ▶ Coloque o cortador de relva numa superfície plana.
- ▶ Desengate a cesta de recolha de relva.
- ▶ Coloque a altura de corte na posição mais elevada.  12.2

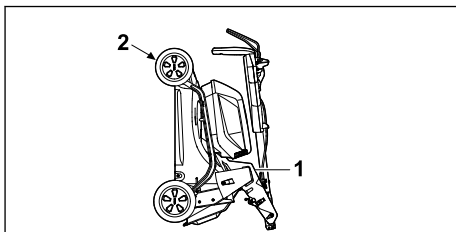

- ▶ Rebata o guiador.  8.2
- ▶ Segure no cortador de relva com uma mão pela pega (1) e, com a outra mão, segure na pega de transporte (2) e coloque para trás.

15.3 Guardar a bateria

A STIHL aconselha a guardar a bateria com um estado de carga entre 40% e 60% (2 LED acesos a verde).

- ▶ Guarde a bateria de modo que estejam reunidas as seguintes condições:
 - A bateria está fora do alcance das crianças.
 - A bateria está limpa e seca.
 - A bateria está num local fechado.
 - A bateria está separada do cortador de relva.
 - Se a bateria for guardada no carregador: Retire a ficha de rede e guarde a bateria com um estado de carga entre 40% e 60% (2 LED acesos a verde).
 - A bateria não foi guardada fora dos limites de temperatura indicados,  20.6.

AVISO

- Se a bateria não for guardada como descrito neste manual de utilização, a bateria pode ficar profundamente descarregada e irreparavelmente danificada.
 - ▶ Uma bateria descarregada deve ser carregada antes de ser guardada. A STIHL aconselha a guardar a bateria com um estado de carga entre 40% e 60% (2 LED acesos a verde).
 - ▶ Guarde a bateria separada do cortador de relva.

15.4 Armazenar o carregador

- ▶ Tirar a ficha de rede da tomada.

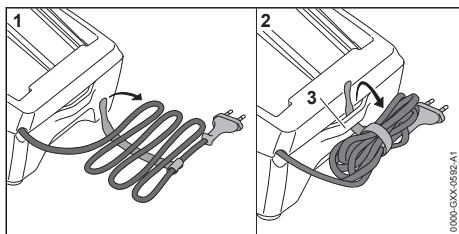

- ▶ Enrolar a linha de conexão e fixá-la no carregador.
- ▶ Guardar o carregador de forma a cumprir as seguintes condições:
 - O carregador está fora do alcance de crianças.
 - O carregador está limpo e seco.
 - O carregador está num local fechado.
 - O carregador não está pendurado pela linha de conexão nem no suporte (3) para a linha de conexão.
 - O carregador não está guardado fora dos limites de temperatura indicados, ☞ 20.6.

16 Limpeza**16.1 Colocar o cortador de relva com as rodas levantadas**

- ▶ Desligue o cortador de relva e remova a bateria.
- ▶ Coloque o cortador de relva numa superfície plana.
- ▶ Desengate a cesta de recolha de relva.
- ▶ Coloque a altura de corte na posição mais elevada, ☞ 12.2.
- ▶ Coloque o guiador na posição mais baixa, ☞ 8.3.

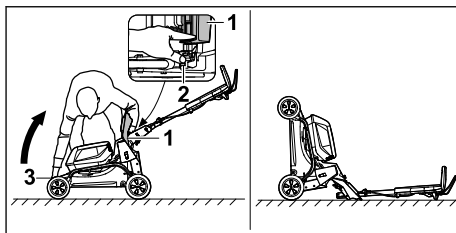

- ▶ Colocar à direita da unidade.
 - ▶ Abra e segure na tampa de expulsão (1).
 - ▶ Com a mão esquerda, pressione a alavanca (2) para baixo e mantenha-a nessa posição.
 - ▶ Com a mão direita, segure no cortador de relva pela pega de transporte (3) e coloque-o para trás.
- O cortador de relva é estável e pode ser limpo.

16.2 Limpar o cortador de relva

- ▶ Desligue o cortador de relva e remova a bateria.
- ▶ Limpe o cortador de relva com um pano húmido.
- ▶ Limpe o canal de expulsão com uma escova macia ou com um pano húmido.
- ▶ Remova os objetos estranhos do compartimento da bateria e limpe-o com um pano húmido.
- ▶ Limpe os contactos elétricos do compartimento da bateria com um pincel ou com uma escova macia.
- ▶ Limpe as ranhuras de ventilação com um pincel.
- ▶ Coloque o cortador de relva com as rodas levantadas.
- ▶ Limpe a área em torno da lâmina e a lâmina com uma tala de madeira, uma escova macia ou um pano húmido.

AVISO

- A limpeza com um aparelho de limpeza de alta pressão ou jatos de água pode danificar o aparelho.
 - ▶ Não limpar o aparelho com um aparelho de limpeza de alta pressão ou jatos de água.

16.3 Limpeza da bateria

- ▶ Limpar a bateria com um pano húmido.

16.4 Limpeza do carregador

- ▶ Tirar a ficha de rede da tomada.
- ▶ Limpar o carregador com um pano húmido.
- ▶ Limpar as ranhuras de ventilação com um pincel.

- ▶ Limpar os contactos eléctricos do carregador com um pincel ou uma escova macia.

17 Fazer a manutenção

17.1 Montar e desmontar a lâmina

17.1.1 Desmontar a lâmina

- ▶ Desligue o cortador de relva e remova a bateria.
- ▶ Coloque o cortador de relva com as rodas levantadas.

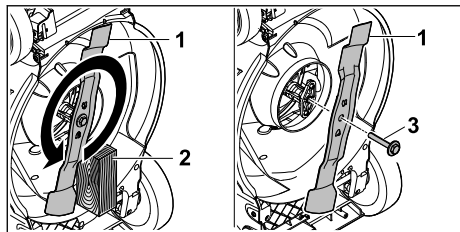

- ▶ Bloqueie a lâmina (1) com um pedaço de madeira (2).
- ▶ Desenrosque o parafuso com a anilha (3) no sentido da seta e remova-o.
- ▶ Remova a lâmina (1).
- ▶ Elimine o parafuso com a anilha (3).
Ao montar a lâmina (1), utilize um parafuso com uma anilha novos.

17.1.2 Montar a lâmina

- ▶ Desligue o cortador de relva e remova a bateria.
- ▶ Coloque o cortador de relva com as rodas levantadas.

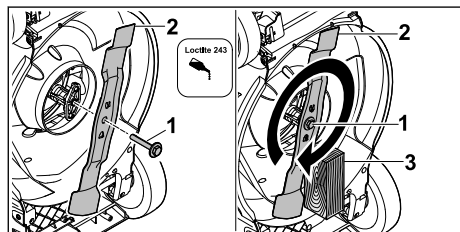

- ▶ Aplique produto de fixação de parafusos Loctite 243 na rosca do parafuso com a anilha (1).
- ▶ Coloque a lâmina (2) de modo que as elevações da superfície de contacto engatem nos entalhes.
- ▶ Enrosque o parafuso com a anilha (1).
- ▶ Bloqueie a lâmina (2) com um pedaço de madeira (3).

- ▶ Aperte o parafuso com a anilha (1) com 60 Nm

17.2 Afiar e equilibrar as lâminas

É necessária muita prática para afiar e equilibrar corretamente a lâmina.

A STIHL aconselha a que a lâmina seja afiada e equilibrada por um distribuidor oficial STIHL.

Os endereços atuais dos distribuidores oficiais encontram-se no respetivo representante STIHL do país em www.stihl.com.



ATENÇÃO

- Os gumes da lâmina são afiados. O utilizador pode cortar-se.
 - ▶ Use luvas de proteção.
- ▶ Desligue o cortador de relva e remova a bateria.
- ▶ Coloque o cortador de relva com as rodas levantadas.
- ▶ Desmonte as lâminas.
- ▶ Afie as lâminas. Respeite o ângulo de afiação e arrefeça a lâmina, 20.2.
A lâmina não pode adquirir uma tonalidade azul ao ser afiada.
- ▶ Monte as lâminas.
- ▶ Caso existam dúvidas: dirija-se a um distribuidor oficial STIHL.

18 Reparar

18.1 Reparar o cortador de relva

O utilizador não pode reparar o cortador de relva e a lâmina de forma autónoma.

- ▶ Caso o cortador de relva ou a lâmina estejam danificados: não utilize o cortador de relva nem a lâmina e dirija-se a um distribuidor oficial STIHL.
- ▶ Caso as placas informativas estejam ilegíveis ou danificadas: solicite a substituição das placas informativas junto de um distribuidor oficial STIHL.

18.2 Manutenção e reparação do carregador

O carregador não necessita de manutenção e não é reparável.

- ▶ Caso o carregador esteja com defeito ou danificado: substituir o carregador.
- ▶ Caso a linha de conexão esteja com defeito ou danificada: não usar o carregador e mandar substituir a linha de conexão num concessionário especializado da STIHL.

19 Eliminação de avarias

19.1 Resolver avarias do cortador de relva ou da bateria

Avaria	LED da bateria	Causa	Solução
O cortador de relva não funciona ao ligá-lo.	1 LED pisca a verde.	O estado de carga da bateria é demasiado reduzido.	► Carregar a bateria como descrito no manual de utilização dos carregadores STIHL. AL 101, 301, 500 .
	1 LED acende-se a vermelho.	A bateria está demasiado quente ou demasiado fria.	► Remova a bateria. ► Deixe a bateria arrefecer ou aquecer.
	3 LED piscam a vermelho.	Existe uma avaria no cortador de relva.	► Remova a bateria. ► Limpe os contactos elétricos do compartimento da bateria. ► Introduza a bateria. ► Ligue o cortador de relva. ► Caso os 3 LED continuem a piscar a vermelho: Não utilize o cortador de relva e dirija-se a um distribuidor oficial STIHL.
	3 LED acendem-se a vermelho.	O cortador de relva está demasiado quente.	► Remova a bateria. ► Deixe arrefecer o cortador de relva.
	4 LED piscam a vermelho.	Existe uma avaria na bateria.	► Remova a bateria e volte a introduzi-la. ► Ligue o cortador de relva. ► Caso os 4 LED continuem a piscar a vermelho: não utilize a bateria e dirija-se a um distribuidor oficial STIHL.
		A ligação elétrica entre o cortador de relva e a bateria foi interrompida.	► Remova a bateria. ► Limpe os contactos elétricos do compartimento da bateria. ► Introduza a bateria.
		O cortador de relva ou a bateria estão húmidos.	► Remova a bateria. ► Limpe o cortador de relva. ► Deixe o cortador de relva ou a bateria secar,  20.7.
		A resistência na lâmina é demasiado elevada.	► Defina uma altura de corte superior. ► Ligue o cortador de relva sobre relva curta.
		A área em torno da lâmina está entupida.	► Limpe o cortador de relva.
O cortador de relva desliga-se em funcionamento.	3 LED acendem-se a vermelho.	O cortador de relva está demasiado quente.	► Remova a bateria. ► Deixe arrefecer o cortador de relva. ► Limpe o cortador de relva. ► Não ligue o cortador de relva com demasiada frequência num curto período de tempo. ► Defina uma altura de corte superior. ► Corte relva mais curta.
		A lâmina está bloqueada.	► Remova a bateria. ► Limpe o cortador de relva.
		Existe uma avaria elétrica.	► Remova a bateria e volte a introduzi-la. ► Ligue o cortador de relva.
O cortador de relva emite uma forte vibração em funcionamento.		O parafuso da lâmina está solto.	► Aperte o parafuso.

Avaria	LED da bateria	Causa	Solução
		A lâmina não está corretamente equilibrada.	► Afie e equilibre a lâmina.
O período de funcionamento do cortador de relva é demasiado curto.		A bateria não está totalmente carregada.	► Carregar a bateria completamente como descrito no manual de utilização dos carregadores STIHL. AL 101, 301, 500 .
		O tempo de vida útil da bateria foi excedido.	► Substitua a bateria.
		A área em torno da lâmina está entupida.	► Limpe o cortador de relva.
		A lâmina está embotada ou gasta.	► Afie e equilibre a lâmina.
		A resistência na lâmina é demasiado elevada.	► Defina uma altura de corte superior. ► Corte relva mais curta.
A bateria prende ao ser introduzida no compartimento da bateria.		As guias ou os contactos elétricos do compartimento da bateria estão sujos.	► Limpe o cortador de relva.
Depois de introduzir a bateria no carregador, o processo de carga não é iniciado.	1 LED acende-se a vermelho.	A bateria está demasiado quente ou demasiado fria.	► Remova a bateria. ► Deixe a bateria arrefecer ou aquecer.
O corte da relva é de má qualidade ou a relva está amarela.		A lâmina está embotada ou gasta.	► Afie e equilibre a lâmina.
		A resistência na lâmina é demasiado elevada.	► Defina uma altura de corte superior. ► Corte relva mais curta.

19.2 Eliminar avarias no carregador

Caso a bateria não seja carregada e o LED no carregador pisque a vermelho, a ligação elétrica entre o carregador e a bateria está interrompida.

- Retirar a bateria.
- Limpar os contactos elétricos presentes no carregador.
- Inserir a bateria.
- Caso a bateria ainda não esteja a ser carregada e o LED no carregador pisque a vermelho: Não utilizar o carregador e consultar um revendedor especializado da STIHL. Existe uma avaria no carregador.

20 Dados técnicos

20.1 Cortador de relva STIHL RMA 243.3, RMA 248.3, RMA 253.3

- Bateria permitida: STIHL AK
- Peso com cesta de recolha de relva e sem bateria:
 - RMA 243.3: 26 kg
 - RMA 248.3: 27 kg
 - RMA 253.3: 28 kg
- Peso (m) com cesta de recolha de relva e baterias STIHL AK 30 S:
 - RMA 243.3: 28 kg
 - RMA 248.3: 29 kg
 - RMA 253.3: 30 kg
- Volume máximo da cesta de recolha de relva:

- RMA 243.3, RMA 248.3: 52 l
- RMA 253.3: 55 l
- Largura de corte:
 - RMA 243.3: 41 cm
 - RMA 248.3: 46 cm
 - RMA 253.3: 51 cm
- Rotação (n):
 - RMA 243.3, RMA 248.3: 3000 rpm
 - RMA 253.3: 2700 rpm
- Tipo de proteção elétrica: IPX4

O período de funcionamento pode ser consultado em www.stihl.com/battery-life.

20.2 Lâmina

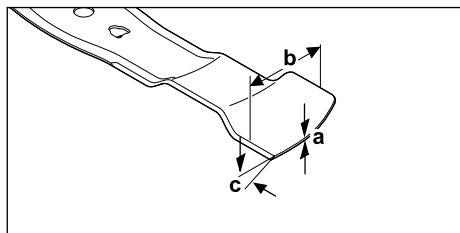

- Espessura mínima a: 1,6 mm
- Largura mínima b: 55 mm
- Ângulo de afiação c: 30°

20.3 Bateria STIHL AK

- Tecnologia da bateria: íons de lítio
- Tensão: 36 V
- Capacidade em Ah: ver placa de identificação
- Quantidade de energia em Wh: ver placa de identificação
- Peso em kg: ver placa de identificação

20.4 Carregador STIHL AL 101

- Tensão nominal: ver placa de identificação
- Frequência: ver placa de identificação
- Potência nominal: ver placa de identificação
- Corrente de carga: ver placa de identificação

Os tempos de carregamento estão indicados em www.stihl.com/charging-times.

20.5 Linhas de extensão

Quando é usada uma linha de extensão, os seus fios devem apresentar, no mínimo, as seguintes secções transversais em função da tensão e do comprimento da linha de extensão:

Se a tensão nominal na placa de identificação estiver entre 220 V e 240 V:

- Comprimento do cabo até 20 m: AWG 15 / 1,5 mm²
- Comprimento do cabo 20 m a 50 m: AWG 13 / 2,5 mm²

Se a tensão nominal na placa de identificação estiver entre 100 V e 127 V:

- Comprimento do cabo até 10 m: AWG 14 / 2,0 mm²
- Comprimento do cabo 10 m a 30 m: AWG 12 / 3,5 mm²

20.6 Limites de temperatura

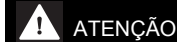

- A bateria não está protegida contra todas as influências ambientais. Caso a bateria seja exposta a determinadas influências ambientais, pode pegar fogo ou explodir. As pessoas podem sofrer ferimentos graves e podem ocorrer danos materiais.
 - ▶ A bateria não deve ser carregada abaixo de - 20 °C ou acima de + 50 °C.
 - ▶ O cortador de relva e a bateria não devem ser utilizados abaixo de - 20 °C ou acima de + 50 °C.
 - ▶ O cortador de relva e a bateria não devem ser guardados abaixo de - 20 °C ou acima de + 70 °C.

20.7 Intervalos de temperaturas recomendados

Para um desempenho ideal do cortador de relva, da bateria e do carregador, respeite os seguintes intervalos de temperatura:

- Carregar: + 5 °C a + 40 °C
- Utilização: - 10 °C a + 40 °C
- Arrumação: - 20 °C a + 50 °C

Se a bateria for carregada, utilizada ou armazenada fora dos intervalos de temperaturas recomendados, o desempenho pode ser reduzido.

Se a bateria estiver molhada ou húmida, deixe-a secar durante, no mínimo, 48 h acima de + 15 °C e abaixo de + 50 °C, bem como abaixo de 70% de humidade. Uma humidade superior pode prolongar o tempo de secagem.

20.8 Valores de ruído e de vibração

RMA 243.3

O valor K referente ao nível de pressão acústica é de 2 dB(A). O valor K referente ao nível de potência acústica é de 2,2 dB(A). O valor K referente ao valor de vibração é de 0,70 m/s².

- Nível de pressão acústica L_{pA} medido de acordo com a EN IEC 62841-4-3: 76 dB(A)

- Nível de potência acústica garantido L_{WAd} medido de acordo com a 2000/14/EC/ S.I. 2001/1701: 90 dB(A)
- Valor de vibração a_{hv} guiador medido de acordo com a EN IEC 62841-4-3: 1,40 m/s²

RMA 248.3

O valor K referente ao nível de pressão acústica é de 2 dB(A). O valor K referente ao nível de potência acústica é de 2,2 dB(A). O valor K referente ao valor de vibração é de 0,90 m/s².

- Nível de pressão acústica L_{pA} medido de acordo com a EN IEC 62841-4-3: 79 dB(A)
- Nível de potência acústica garantido L_{WAd} medido de acordo com a 2000/14/EC/ S.I. 2001/1701: 95 dB(A)
- Valor de vibração a_{hv} guiador medido de acordo com a EN IEC 62841-4-3: 1,80 m/s²

RMA 253.3

O valor K referente ao nível de pressão acústica é de 2 dB(A). O valor K referente ao nível de potência acústica é de 2,0 dB(A). O valor K referente ao valor de vibração é de 0,90 m/s².

- Nível de pressão acústica L_{pA} medido de acordo com a EN IEC 62841-4-3: 79 dB(A)
- Nível de potência acústica garantido L_{WAd} medido de acordo com a 2000/14/EC/ S.I. 2001/1701: 94 dB(A)
- Valor de vibração a_{hv} guiador medido de acordo com a EN IEC 62841-4-3: 1,80 m/s²

Os valores de vibração indicados foram medidos com um processo de verificação normalizado e podem ser utilizados como comparativo com aparelhos elétricos. Os valores de vibração efetivamente existentes podem divergir dos valores indicados, consoante o tipo de utilização. Os valores de vibração indicados podem ser utilizados para uma primeira avaliação do nível de vibração. É necessário avaliar o nível de vibração real. Neste processo, podem ser igualmente tomados em consideração os períodos em que o aparelho elétrico está desligado e os períodos em que está efetivamente ligado, mas nos quais funciona sem carga.

É possível consultar informações sobre o cumprimento da diretiva 2002/44/EC e S.I. 2005/1093 relativa à informação sobre os agentes físicos (vibrações) em www.stihl.com/vib.

20.9 REACH

REACH designa um decreto CE para registar, avaliar e autorizar produtos químicos.

Informações para cumprir o decreto REACH podem ser consultadas no site www.stihl.com/reach.

21 Peças de reposição e acessórios**21.1 Peças de reposição e acessórios**

STIHL Estes símbolos identificam peças de reposição originais da STIHL e acessórios originais da STIHL.

A STIHL recomenda a utilização de peças de reposição originais da STIHL e acessórios originais da STIHL.

Peças de reposição e acessórios de outros fabricantes não podem ser avaliados pela STIHL quanto a fiabilidade, segurança e adequação apesar do constante acompanhamento o mercado e a STIHL não se pode responsabilizar pela sua utilização.

As peças de reposição originais da STIHL e os acessórios originais da STIHL estão disponíveis num revendedor especializado da STIHL.

21.2 Peças de reposição importantes

- Lâmina:
 - RMA 243.3 : WA40 702 0105
 - RMA 248.3 : WA41 702 0105
 - RMA 253.3 : WA42 702 0100
- Parafuso da lâmina com anilha: 0000 951 3505

22 Eliminar**22.1 Eliminar o cortador de relva, a bateria e o carregador**

É possível consultar informações sobre a eliminação junto da administração local ou num distribuidor oficial STIHL.

A eliminação inadequada pode ser nociva para a saúde e poluir o ambiente.

- ▶ Entregue os produtos STIHL, incluindo embalagens, num ponto de recolha adequado para reciclagem, em conformidade com os regulamentos locais.
- ▶ Não elimine juntamente com o lixo doméstico.

23 Declaração de conformidade CE

23.1 Cortador de relva STIHL RMA 243.3, RMA 248.3, RMA 253.3

STIHL Tirol GmbH
Hans Peter Stihl-Straße 5
6336 Langkampfen

Áustria

declara sob a sua exclusiva responsabilidade que

- Modelo: Cortador de relva a bateria
- Marca: STIHL
- Tipo: RMA 243.3, RMA 248.3, RMA 253.3
- Largura de corte:
 - RMA 243.3: 41 cm
 - RMA 248.3: 46 cm
 - RMA 253.3: 51 cm
- Identificação de série:
 - RMA 243.3: WA20
 - RMA 248.3: WA21
 - RMA 253.3: WA22

satisfaz as disposições aplicáveis das diretivas 2000/14/EC, 2006/42/EC, 2014/30/EU e 2011/65/EU e foi desenvolvido e produzido em conformidade com as versões válidas à data da produção das seguintes normas: EN 62841-1, EN IEC 62841-4-3, EN 55014-1 e EN 55014-2.

Entidade nomeada envolvida:
TÜV Rheinland LGA Products GmbH
Tillystraße 2

90431 Nürnberg, Alemanha
Para determinar o nível de potência acústica medido e garantido, foram respeitados os termos da diretiva 2000/14/EC, anexo VIII.

- Nível de potência acústica medido:
 - RMA 243.3: 88,2 dB(A)
 - RMA 248.3: 93,2 dB(A)
 - RMA 253.3: 92,4 dB(A)
- Nível de potência acústica garantido:
 - RMA 243.3: 90 dB(A)
 - RMA 248.3: 95 dB(A)
 - RMA 253.3: 94 dB(A)

A documentação técnica está guardada junto da STIHL Tirol GmbH.

O ano de fabrico e o número de máquina encontram-se indicados no cortador de relva.

Langkampfen, 11.12.2023

STIHL Tirol GmbH

p. de 

Matthias Fleischer, Responsável pela área de Desenvolvimento de produtos

p. de 

Sven Zimmermann, Principal responsável pela área da Qualidade

24 Declaração de conformidade UKCA

24.1 Cortador de relva STIHL RMA 243.3, RMA 248.3, RMA 253.3

STIHL Tirol GmbH
Hans Peter Stihl-Straße 5
6336 Langkampfen

Áustria

declara sob a sua exclusiva responsabilidade que

- Modelo: Cortador de relva a bateria
- Marca: STIHL
- Tipo: RMA 243.3, RMA 248.3, RMA 253.3
- Largura de corte:
 - RMA 243.3: 41 cm
 - RMA 248.3: 46 cm
 - RMA 253.3: 51 cm
- Identificação de série:
 - RMA 243.3: WA20
 - RMA 248.3: WA21
 - RMA 253.3: WA22

satisfaz as disposições aplicáveis dos regulamentos do Reino Unido Noise Emission in the Environment by Equipment for use Outdoors Regulations 2001, Supply of Machinery (Safety) Regulations 2008, Electromagnetic Compatibility Regulations 2016 e The Restriction of the Use of Certain Hazardous Substances in Electrical and Electronic Equipment Regulations 2012 e foi desenvolvido e produzido em conformidade com as versões válidas à data da produção das seguintes normas: EN 62841-1, EN IEC 62841-4-3, EN 55014-1 e EN 55014-2.

Entidade nomeada envolvida:
TUV Rheinland UK LTD
1011 Stratford Road
Solihull, B90 4BN Reino Unido

Para determinar o nível de potência acústica medido e garantido, foram respeitados os termos do regulamento do Reino Unido Noise Emission in the Environment by Equipment for use Outdoors Regulations 2001, Schedule 11.

- Nível de potência acústica medido
 - RMA 243.3: 88,2 dB(A)
 - RMA 248.3: 93,2 dB(A)
 - RMA 253.3: 92,4 dB(A)
- Nível de potência acústica garantido
 - RMA 243.3: 90 dB(A)
 - RMA 248.3: 95 dB(A)
 - RMA 253.3: 94 dB(A)

A documentação técnica está guardada junto da STIHL Tirol GmbH.

O ano de fabrico e o número de máquina encontram-se indicados no cortador de relva.

Langkampfen, 11.12.2023

STIHL Tirol GmbH

p. de 

Matthias Fleischer, Responsável pela área de Desenvolvimento de produtos

p. de 

Sven Zimmermann, Principal responsável pela área da Qualidade

25 Endereços

www.stihl.com

26 Instruções de segurança gerais e específicas do produto

26.1 Introdução

Este capítulo reproduz as instruções de segurança gerais e específicas do produto, prescritas e previamente formuladas na norma do produto.

As instruções de segurança para evitar choques elétricos indicadas em "Segurança elétrica" não são se aplicam aos produtos a bateria da STIHL, excetuando ponto c).

ATENÇÃO

- **Leia todas as instruções de segurança, indicações, ilustrações e dados técnicos que acompanham este cortador de relva.** O incumprimento das indicações apresentadas em seguida poderá provocar choques elétricos, incêndios e/ou ferimentos graves. **Guarde todas as instruções de segurança e indicações para consulta futura.**

26.2 Segurança no local de trabalho

- a) **Mantenha a sua área de trabalho limpa e bem iluminada.** A desarrumação ou áreas de trabalho não iluminadas podem resultar em acidentes.
- b) **Não trabalhe com o cortador de relva em atmosferas potencialmente explosivas com líquidos, gases ou poeiras inflamáveis.** Os cortadores de relva produzem faíscas que poderão inflamar a poeira ou os vapores.
- c) **Mantenha crianças e outras pessoas afastadas enquanto utiliza o cortador de relva.** Uma distração pode fazer com que perda o controlo do cortador de relva.

26.3 Segurança elétrica

- a) **A ficha de ligação do cortador de relva deve caber na tomada. A ficha não deve ser modificada de forma alguma. Não utilize fichas adaptadoras juntamente com cortadores de relva com ligação à terra de proteção.** Fichas não modificadas e tomadas adequadas reduzem o risco de choque elétrico.
- b) **Evite o contacto físico com superfícies ligadas à terra, como tubos, aquecimentos, fogões e frigoríficos.** Há um elevado risco de choque elétrico se o seu corpo estiver ligado à terra.
- c) **Não opere o cortador de relva com chuva ou humidade.** Isto pode aumentar o risco de choque elétrico.
- d) **Não utilize indevidamente o cabo de ligação. Nunca utilize o cabo de ligação para transportar ou puxar o cortador de relva, nem para puxar a ficha da tomada. Mantenha o cabo de ligação afastado do calor, óleo, arestas vivas ou peças móveis.** Os cabos de ligação danificados ou emaranhados aumentam o risco de choque elétrico.
- e) **Ao trabalhar com um cortador de relva ao ar livre, utilize apenas cabos de extensão adequados para áreas exteriores.** A utilização

de um cabo de extensão adequado para áreas exteriores reduz o risco de choque elétrico.

- f) **Se for inevitável operar o cortador de relva num ambiente húmido, utilize um disjuntor diferencial.** A utilização de um disjuntor diferencial reduz o risco de choque elétrico.

26.4 Segurança das pessoas

- a) **Esteja atento, preste atenção ao que está a fazer e use o bom senso ao trabalhar com um cortador de relva. Não utilize um cortador de relva se estiver cansado ou sob a influência de drogas, álcool ou medicamentos.** Um momento de descuido ao utilizar o cortador de relva pode causar ferimentos graves.
- b) **Use equipamento de proteção individual e sempre óculos de proteção.** Dependendo do tipo e utilização do cortador de relva, o uso de equipamento de proteção individual, tal como uma máscara de proteção contra pó, sapatos de segurança antiderrapantes, capacete de segurança ou proteção auditiva, reduz o risco de ferimentos.
- c) **Evite a uma colocação em funcionamento involuntária. Certifique-se de que o cortador de relva está desligado antes de o ligar à alimentação elétrica e/ou bateria e de o recolher ou o transportar.** Se tiver o dedo no interruptor enquanto transporta o cortador de relva ou se conectar o cortador de relva ligado à alimentação elétrica, isto pode provocar acidentes.
- d) **Antes de ligar o cortador de relva, deve remover as ferramentas de ajuste ou chaves de parafusos.** Uma ferramenta ou chave de parafusos inserida numa peça em rotação do cortador de relva pode causar ferimentos.
- e) **Evite uma postura anormal. Assegure uma posição segura e mantenha sempre o equilíbrio.** Isto dá-lhe um melhor controlo do cortador de relva em situações inesperadas.
- f) **Use vestuário apropriado. Não use vestuário largo ou joias. Mantenha o cabelo e o vestuário afastados das peças móveis.** Vestuário largo, joias ou cabelos compridos podem ser apanhados por peças móveis.
- g) **Se for possível instalar dispositivos de aspiração de poeiras e de recolha, estes devem ser ligados e utilizados de forma correta.** A utilização de uma aspiração de poeiras pode reduzir os perigos resultantes de poeiras.

- h) **Não se deixe induzir num falso sentimento de segurança e não ignore as regras de segurança dos cortadores de relva, mesmo que esteja familiarizado com o cortador de relva depois de o utilizar muitas vezes.**

Ações descuidadas podem causar ferimentos graves em frações de segundos.

26.5 Utilização e manuseamento do cortador de relva

- a) **Não sobrecarregue o cortador de relva. Utilize um cortador de relva concebido para o seu trabalho.** Um cortador de relva adequado permite-lhe trabalhar melhor e de forma mais segura no intervalo de potência especificado.
- b) **Não utilize um cortador de relva que tenha um interruptor avariado.** Um cortador de relva que já não pode ser ligado ou desligado é perigoso e tem de ser reparado.
- c) **Desligue a ficha da tomada e/ou remova uma bateria amovível antes de realizar quaisquer ajustes no aparelho, substituir peças de ferramentas de aplicação ou guardar o cortador de relva.** Esta medida de segurança evita o arranque acidental do cortador de relva.
- d) **Mantenha os cortadores de relva não utilizados fora do alcance das crianças. Não permita que o cortador de relva seja utilizado por pessoas que não estejam familiarizadas com o mesmo ou que não tenham lido estas instruções.** Os cortadores de relva são perigosos quando são utilizados por pessoas inexperientes.
- e) **Mantenha o cortador de relva e as ferramentas de aplicação com cuidado. Verifique se as peças móveis funcionam em perfeitas condições e não estão encravadas e se há peças partidas ou danificadas de modo a prejudicar o funcionamento do cortador de relva. Antes de utilizar o cortador de relva, solicite a reparação de peças danificadas.** Muitos acidentes são causados por cortadores de relva com manutenção deficiente.
- f) **Mantenha as ferramentas de corte afiadas e limpas.** As ferramentas de corte cuidadosamente mantidas com gumes afiados encravam menos e são mais fáceis de guiar.
- g) **Utilize o cortador de relva, as ferramentas de aplicação, os acessórios, etc. de acordo com estas instruções. Deve considerar as condições de trabalho e as atividades a executar.**

A utilização de cortadores de relva para aplicações diferentes das previstas pode provocar situações perigosas.

- h) **Mantenha as pegas e superfícies das pegas secas, limpas e livres de óleo e gordura.** As pegas e as superfícies da pega escorregadias não permitem uma operação e controlo seguros do cortador de relva em situações imprevistas.

26.6 Utilização e manuseamento do cortador de relva acionado a bateria

- a) **Carregue as baterias apenas com carregadores recomendados pelo fabricante.** Um carregador concebido para um determinado tipo de bateria representa um perigo de incêndio se for utilizado com outras baterias.
- b) **Utilize no cortador de relva apenas as baterias previstas para o mesmo.** A utilização de outras baterias pode causar ferimentos e perigo de incêndio.
- c) **Mantenha a bateria não utilizada longe de cliques, moedas, chaves, pregos, parafusos ou outros pequenos objetos metálicos que possam causar uma ligação em ponte dos contactos.** Um curto-circuito entre os contactos da bateria pode resultar em queimaduras ou fogo.
- d) **No caso de uma utilização incorreta, poderá sair líquido da bateria. Evite o contacto com o mesmo. Em caso de contacto accidental, lave com água. Se o líquido entrar em contacto com os olhos, procure adicionalmente ajuda médica.** O líquido que sai da bateria poderá originar irritações da pele ou queimaduras.
- e) **Não utilize nenhuma bateria danificada ou alterada.** As baterias danificadas ou alteradas podem ter um comportamento imprevisível e provocar incêndio, explosão ou perigo de ferimentos.
- f) **Não exponha uma bateria ao fogo ou a altas temperaturas.** Fogo ou temperaturas superiores a 130 °C (265 °F) podem provocar uma explosão.
- g) **Siga todas as instruções de carregamento e nunca carregue a bateria ou o cortador de relva acionado a bateria fora do intervalo de temperaturas indicado no manual de instruções.** Uma carga incorreta ou um carregamento fora do intervalo de temperaturas

autorizado pode destruir a bateria e aumentar o perigo de incêndio.

26.7 Assistência

- a) **O seu cortador de relva apenas deve ser reparado por pessoal técnico qualificado e com peças de reposição originais.** Isto permite garantir a preservação da segurança do cortador de relva.
- b) **Nunca faça a manutenção de baterias danificadas.** Qualquer manutenção de baterias apenas deve ser realizada pelo fabricante ou por centros de assistência técnica autorizados.

26.8 Instruções de segurança para cortadores de relva acionados a bateria

- a) **Não utilize o cortador de relva com tempo mau, especialmente com trovoadas.** Isto reduz o perigo de ser atingido por um relâmpago.
- b) **Inspecione a área de trabalho rigorosamente quanto à presença de animais selvagens.** Os animais selvagens podem ser feridos pelo cortador de relva a funcionar.
- c) **Inspecione a área de trabalho rigorosamente e remova todas as pedras, paus, arames, ossos e outros objetos estranhos.** As peças projetadas para fora podem provocar ferimentos.
- d) **Antes de utilizar o cortador de relva, verifique sempre se a lâmina de corte e o mecanismo de corte não estão desgastados ou danificados.** As peças desgastadas ou danificadas aumentam o risco de ferimentos.
- e) **Verifique o dispositivo de recolha da relva regularmente quanto a desgaste e deterioração.** Um dispositivo de recolha da relva desgastado ou danificado aumenta o risco de ferimentos.
- f) **Não retire as coberturas de proteção do seu lugar. As coberturas de proteção têm de estar fixadas de forma operacional e correta.** Uma cobertura de proteção solta, danificada ou que não funcione corretamente pode causar ferimentos.
- g) **Mantenha as aberturas de entrada de ar livres de depósitos.** As entradas de ar bloqueadas e os depósitos podem levar ao sobreaquecimento ou o risco de incêndio.

- h) **Use sempre sapatos de segurança antiderapantes ao operar o cortador de relva.** Nunca trabalhar descalço ou com sandálias abertas. Isto permite-lhe reduzir o perigo ferir os pés ao entrar em contacto com a lâmina de corte rotativa.
- i) **Use sempre calças compridas ao operar o cortador de relva.** A pele exposta aumenta a probabilidade de ferimentos resultantes de peças projetadas para fora.
- j) **Não opere o cortador de relva em relva molhada. Caminhe sempre e não corra.** Isto reduz o perigo de escorregar e cair, o que poderá causar ferimentos.
- k) **Não opere o cortador de relva em encostas excessivamente íngremes.** Isto reduz o risco de perder o controlo, escorregar e cair, o que poderá causar ferimentos.
- l) **Ao trabalhar em encostas, certifique-se de manter uma posição segura; trabalhe sempre na transversal relativamente à encosta, nunca para cima ou para baixo e tenha um cuidado extremo ao alterar o sentido de trabalho.** Isto reduz o risco de perder o controlo, escorregar e cair, o que poderá causar ferimentos.
- m) **Seja particularmente cauteloso ao cortar em marcha-atrás ou ao puxar o cortador de relva para si. Preste sempre atenção ao ambiente envolvente.** Isto reduz o risco de tropeçar durante o trabalho.
- n) **Não toque nas lâminas ou em outras peças perigosas que ainda se movimentem.** Isto reduz o risco de ferimentos causados por peças móveis.
- o) **Antes de remover material encravado ou de limpar o cortador de relva, certifique-se de que todos os interruptores estão desligados e de que a bateria está separada.** O funcionamento inesperado do cortador de relva pode causar ferimentos graves.

Obsah

1	Úvod.....	303
2	Informácie k tomuto návodu na obsluhu.	304
3	Prehľad.....	304
4	Bezpečnostné upozornenia.....	306
5	Pripravenie kosačky na trávu na použitie.....	313
6	Nabitie akumulátora a LED diódy.....	313
7	Zostavenie kosačky na trávu.....	314

8	Nastavenie kosačky na trávu pre používateľa.....	315
9	Vloženie a vybratie akumulátora.....	316
10	Zapnutie a vypnutie kosačky na trávu.....	317
11	Skontrolujte kosačku na trávu.....	317
12	Práca s kosačkou na trávu.....	318
13	Po ukončení práce.....	319
14	Preprava.....	319
15	Skladovanie.....	320
16	Čistenie.....	321
17	Údržba.....	321
18	Oprava.....	322
19	Odstraňovanie porúch.....	322
20	Technické údaje.....	324
21	Náhradné diely a príslušenstvo.....	326
22	Likvidácia.....	326
23	EÚ vyhlásenie o zhode.....	326
24	Prehlásenie o zhode výrobcom – UKCA.	327
25	Adresy.....	327
26	Všeobecné bezpečnostné pokyny a bezpečnostné pokyny pre konkrétny výrobok.....	327

1 Úvod

Milá zákazníčka, milý zákazník,

teší nás, že ste sa rozhodli pre výrobok spoločnosti STIHL. Naše výrobky vyvíjame a vyrábame v špičkovej kvalite podľa požiadaviek našich zákazníkov. Tým vznikajú výrobky s vysokou spoľahlivosťou aj pri extrémnom namáhaní.

Spoločnosť STIHL je tiež zárukou kvalitného servisu. Naše špecializované predajne zabezpečujú kompetentné poradenstvo a zaškolenie, ako aj rozsiahlu technickú podporu.

Spoločnosť STIHL sa výslovne hlási k trvalému a zodpovednému prístupu k životnému prostrediu. Tento návod na obsluhu vám ma pomôcť v tom, aby ste mohli váš výrobok STIHL používať s dlhou životnosťou bezpečne a šetrne k životnému prostrediu.

Ďakujeme vám za vašu dôveru a želáme vám veľa radosti s výrobkom spoločnosti STIHL.



Dr. Nikolas Stihl

DŮLEŽITÉ! PRED POUŽITÍM PREČÍTAJTE A USCHOVAJTE.

2 Informácie k tomuto návodu na obsluhu

2.1 Platná dokumentácia

Tento návod na obsluhu je preklad pôvodných pokynov výrobcu v súlade so smernicou ES 2006/42/EC.

Platia miestne bezpečnostné predpisy.

► Okrem tohto návodu na obsluhu je potrebné si prečítať, pochopiť a uchovať nasledujúce dokumenty:

- Bezpečnostné pokyny pre akumulátor STIHL AK
- Návod na obsluhu pre nabíjačky STIHL AL 101, 301, 500
- Bezpečnostné informácie pre akumulátory STIHL a produkty so vstavaným akumulátorom: www.stihl.com/safety-data-sheets

2.2 Označenie výstražných upozornení v texte



NEBEZPEČENSTVO

- Upozornenie poukazuje na nebezpečenstvá, ktoré vedú k ťažkým zraneniam alebo smrti.
 - Uvedené opatrenia môžu ťažkým zraneniam alebo smrti zabrániť.



VAROVANIE

- Upozornenie poukazuje na nebezpečenstvá, ktoré môžu viesť k ťažkým zraneniam alebo smrti.
 - Uvedené opatrenia môžu ťažkým zraneniam alebo smrti zabrániť.

UPOZORNENIE

- Upozornenie poukazuje na nebezpečenstvá, ktoré môžu viesť k vecným škodám.
 - Uvedené opatrenia môžu vecným škodám zabrániť.

2.3 Symboly v texte



Tento symbol odkazuje na kapitolu v tomto návode na obsluhu.

3 Prehľad

3.1 Kosačka na trávnu a akumulátor

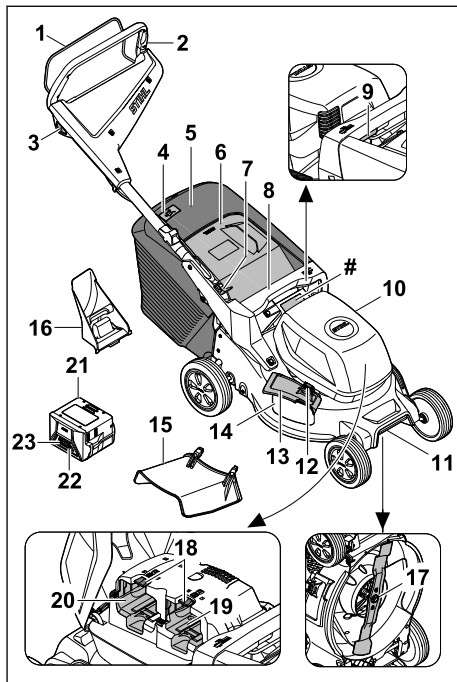

1 Spínací strmeň

Spínací strmeň spolu s blokovacím gombíkom zapína a vypína rezný nôž.

2 Vodiace držadlo

Vodiace držadlo slúži na držanie, vedenie a prepravu kosačky na trávnu.

3 Blokovací gombík

Blokovací gombík spolu so spínacím strmeňom zapína a vypína rezný nôž.

4 Indikátor naplnenia

Indikátor naplnenia signalizuje naplnenie zberného koša na trávnu.

5 Zberný kôš na trávnu

Zberný kôš na trávnu zachytáva pokosenú trávnu.

6 Vyhadzovacia klapka

Vyhadzovacia klapka uzatvára vyhadzovací kanál.

7 Páka

Páka slúži na nastavenie a na preklopenie vodiaceho držadla.

8 Rukoväť

Rukoväť slúži na držanie kosačky na trávu pri nastavení výšky kosenia a na prepravu kosačky.

9 Páka

Páka slúži na nastavenie výšky kosenia.

10 Klapka

Klapka zakrýva akumulátor.

11 Prepravná rukoväť

Prepravná rukoväť slúži na prepravu kosačky na trávu.

12 Zaistenie

Zaistenie udržuje bočnú vyhadzovaciu klapku zatvorenú.

13 Bočná vyhadzovacia klapka

Bočná vyhadzovacia klapka uzatvára bočný vyhadzovací otvor.

14 Bočný vyhadzovací otvor

Bočný vyhadzovací otvor odvádza pokosenú trávu na bočnú stranu.

15 Predĺženie

Predĺženie vedie pokosenú trávu nabok na zem.

16 Mulčovacia vložka

Mulčovacia vložka uzatvára vyhadzovací kanál.

17 Rezný nôž

Rezný nôž kosí a mulčuje trávu.

18 Blokovacia páka

Blokovacia páka udržuje akumulátor v priestore na akumulátor.

19 Priestor na akumulátor 1

Priestor na akumulátor 1 slúži na uloženie akumulátora.

20 Priestor na akumulátor 2

Priestor na akumulátor 2 slúži na uloženie náhradného akumulátora.

21 Akumulátor

Akumulátor zásobuje kosačku na trávu energiou.

22 Tlačidlo

Tlačidlo aktivuje kontrolky LED na akumulátore.

23 Kontrolky LED

Kontrolky LED ukazujú stav nabitia akumulátora a porúch.

Výkonový štítek s číslom stroja**3.2 Symboly**

Symboly sa môžu nachádzať na kosačke na trávu, akumulátore a nabíjačke a majú nasledujúci význam:



Garantovaná hladina akustického výkonu podľa smernice 2000/14/EC v dB(A), aby bolo možné porovnať emisie hluku výrobkov.

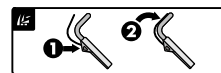

Zapnutie rezného noža



Nastavenie výšky kosenia



Indikátor naplnenia zberného koša na trávu



1 kontrolka LED svieti načerveno. Akumulátor je príliš horúci alebo príliš studený.



4 kontrolky LED blikajú načerveno. V akumulátore vznikla porucha.



Údaj vedľa symbolu poukazuje na energiu akumulátora podľa špecifikácie výrobcu článku. Obsah energie, ktorý je k dispozícii počas používania, je menší.



Výrobok nelikvidujte v domovom odpade.

IPX4 Označenie IP

a.c. Striedavý prúd



d.c. Jednosmerný prúd



Elektrický stroj používajte v uzatvorenej a suchej miestnosti.



Prečítajte si návod na obsluhu, porozumejte mu a uschovajte ho.



Elektrické náradie triedy ochrany II

4 Bezpečnostné upozornenia

4.1 Výstražné symboly

▲ VAROVANIE

Výstražné symboly na kosačke na trávnu alebo na akumulátore znamenajú toto:



Dodržievajte bezpečnostné pokyny a bezpečnostné opatrenia.



Prečítajte si návod na obsluhu, porozumejte mu a uschovajte ho.



Dávajte pozor na vymrštené predmety - udržiavajte bezpečnú vzdialenosť a nedovoľte priblížiť sa ani iným osobám.



Nedotýkajte sa otáčajúceho sa rezného noža.



Počas pracovných prestávok, čistenia, prepravy, uschovania, údržby a opravy vyberte akumulátor.



Kosačku na trávnu chráňte pred dažďom a vlhkosťou.



Po skončení prevádzky vyberte akumulátor.



Chráňte akumulátor pred teplom a ohňom.



Akumulátor chráňte pred dažďom a vlhkosťou a neponárajte ho do kvapaliny.

4.2 Použitie v súlade s predpísaným účelom

Kosačka na trávnu STIHL RMA 243.3, RMA 248.3 alebo RMA 253.3 slúži na kosenie a mulčovanie suchej trávy.

Kosačka na trávnu je poháňaná akumulátorom STIHL. AK dodáva energiu. Aby ste mohli používať všetky funkcie bez obmedzenia, spoločnosť STIHL odporúča minimálne AK 30 S.

▲ VAROVANIE

- Akumulátory, ktoré nie sú schválené spoločnosťou STIHL pre kosačky na trávnu, môžu spôsobiť požiare a výbuchy. Osoby sa môžu ťažko zraniť alebo zomrieť a môžu vzniknúť vecné škody.
 - ▶ Použite kosačku na trávnu s akumulátorom STIHL AK.
- Ak sa kosačka na trávnu alebo akumulátor nepoužívajú v súlade s predpísaným účelom, môžu sa osoby ťažko zraniť alebo môžu zomrieť a môžu vzniknúť vecné škody.
 - ▶ Kosačku na trávnu a akumulátor používajte tak, ako je popísané v návode na obsluhu.

4.3 Požiadavky na používateľa

▲ VAROVANIE

- Používatelia bez poučenia nemusia rozpoznať ani odhadnúť nebezpečenstvá kosačky na trávnu a akumulátora. Používateľ alebo iné osoby sa môžu ťažko zraniť alebo môžu zomrieť.
 - ▶ Prečítajte si návod na obsluhu, porozumejte mu a uschovajte ho.
- ▶ Ak sa kosačka na trávnu alebo akumulátor odovzdáva inej osobe: Dodajte aj návod na obsluhu.
- ▶ Zabezpečte, aby používateľ spíňal nasledujúce požiadavky:
 - Používateľ je odpočívajú.
 - Používateľ je telesne, zmyslovo aj duševne schopný obsluhovať kosačku na trávnu a akumulátor a pracovať s nimi. Ak je používateľ schopný vykonávať tieto činnosti s telesným, zmyslovým alebo duševným obmedzením, môže používateľ pracovať so strojom iba pod dozorom alebo podľa pokynov zodpovednej osoby.
 - Používateľ dokáže rozpoznať a odhadnúť nebezpečenstvá kosačky na trávnu a akumulátora.
 - Používateľ si je vedomý, že zodpovedá za nehody a poškodenia.
 - Používateľ je pinoletý alebo je odborne vzdelávaný pod dohľadom v súlade s národnými predpismi.
 - Používateľ dostal poučenie od špecializovaného predajcu STIHL alebo od odbornej osoby skôr, ako prvýkrát začal pracovať s kosačkou na trávnu.

- Používateľ nie je obmedzený v dôsledku alkoholu, liekov ani drog.
- ▶ Ak nastanú nejasnosti: Vyhľadajte špecializovaného predajcu STIHL.

4.4 Odev a vybavenie

▲ VAROVANIE

- Počas práce sa môžu vymršťovať predmety vysokou rýchlosťou. Používateľ sa môže zraniť.
 - ▶ Noste dlhé nohavice z odolného materiálu.
- Počas práce sa môže rozviriť prach. Vdychnutý prach môže poškodiť zdravie a spustiť alergické reakcie.
 - ▶ Ak sa rozvíri prach: Noste protiprachovú masku.
- Nevhodný odev sa môže zachytiť do dreva, krovia a do kosačky na trávu. Používateľa bez vhodného odevu sa môžu ťažko zraniť.
 - ▶ Noste úzko priliehavý odev.
 - ▶ Odložte šály a šperky.
- Počas čistenia, údržby alebo prepravy sa môže používateľ dostať do kontaktu s rezným nožom. Používateľ sa môže zraniť.
 - ▶ Používajte ochranné rukavice.
- Ak používateľ nosí nevhodnú obuv, môže sa pošmyknúť. Používateľ sa môže zraniť.
 - ▶ Noste pevnú zatvorenú obuv s drsnou podrážkou.
- Počas ostrenia rezného noža sa môžu vymrštiť častice materiálu. Používateľ sa môže zraniť.
 - ▶ Noste úzke priliehavé ochranné okuliare. Vhodné ochranné okuliare sú skontrolované podľa normy EN 166 alebo podľa národných predpisov a v obchode sú dostupné s príslušným označením.
 - ▶ Používajte ochranné rukavice.

4.5 Pracovná oblasť a okolie

4.5.1 Kosačka na trávu

▲ VAROVANIE

- Nezúčastnené osoby, deti a zvieratá nemusia rozpoznať a odhadnúť nebezpečenstvá kosačky na trávu a vymršťovaných predmetov. Nezúčastnené osoby, deti a zvieratá sa môžu ťažko zraniť a môžu vzniknúť vecné škody.
 - ▶ Nezúčastnené osoby, deti a zvieratá držte vo vzdialenosti od pracovnej oblasti.
 - ▶ Dodržujte vzdialenosť od predmetov.
 - ▶ Kosačku na trávu nenechávajte bez dozoru.
 - ▶ Zabezpečte, aby sa deti s kosačkou na trávu nemohli hrať.

- Ak sa pracuje počas dažďa, môže sa používať pošmyknúť. Používateľ sa môže ťažko zraniť alebo zomrieť.
 - ▶ Ak prší: Kosačku nepoužívajte.
- Kosačka na trávu nemá ochranu proti vode. Ak sa pracuje v daždi alebo vo vlhkom prostredí, môže dôjsť k elektrickému zásahu. Používateľ sa môže zraniť a kosačka na trávu sa môže poškodiť.
 - ▶ Nepracujte v daždi a vo vlhkom prostredí.
 - ▶ Mokrú trávu nekoste ani nemulčujte.
- Elektrické diely kosačky na trávu môžu vytvárať iskry. Iskry môžu v ľahko zápalnom alebo výbušnom prostredí spustiť požiare a výbuchy. Osoby sa môžu ťažko zraniť alebo zomrieť a môžu vzniknúť vecné škody.
 - ▶ Nepracujte v ľahko zápalnom a výbušnom prostredí.

4.5.2 Akumulátor

▲ VAROVANIE

- Nezúčastnené osoby, deti a zvieratá nevedia rozpoznať a odhadnúť nebezpečenstvá vyplývajúce z akumulátora. Môže dôjsť k ťažkému zraneniu nezúčastnených osôb, detí a zvierat.
 - ▶ Zabráňte prístupu nezúčastnených osôb, detí a zvierat.
 - ▶ Nenechávajte akumulátor bez dozoru.
 - ▶ Zabezpečte, aby sa deti nemohli hrať s akumulátorom.
- Akumulátor nie je chránený proti všetkým vplyvom prostredia. Ak je akumulátor vystavený určitým vplyvom prostredia, môže akumulátor začať horieť, explodovať alebo sa vážne poškodiť. Môže dôjsť k ťažkému zraneniu osôb a vecným škodám.



- ▶ Akumulátor chráňte pred horúčavou a otvoreným ohňom.
- ▶ Akumulátor nehádzte do ohňa.

- ▶ Akumulátor nenabíjajte, nepoužívajte a neskladujte mimo uvedených hraničných teplôt,  20.6.



- ▶ Akumulátor chráňte pred dažďom či vlhkosťou a neponárajte ho do kvapalín.

- ▶ Akumulátor nedávajte do blízkosti kovových drobných súčiastok.
- ▶ Akumulátor nevystavujte vysokému tlaku.
- ▶ Akumulátor nevystavujte mikrovlnám.
- ▶ Akumulátor chráňte pred chemikáliami a soľami.

4.5.3 Nabíjačka

▲ VAROVANIE

- Nezúčastnené osoby a deti nevedia rozpoznať a odhadnúť nebezpečenstvá vyplývajúce z nabíjačky a elektrického prúdu. Môže dôjsť k ťažkému zraneniu alebo smrti nezúčastnených osôb, detí a zvierat.

► Zabráňte prístupu nezúčastnených osôb, detí a zvierat.

► Zabezpečte, aby sa deti nemohli hrať s nabíjačkou.

- Nabíjačka nemá ochranu proti vode. Ak sa pracuje v daždi alebo vo vlhkom prostredí, môže dôjsť k zásahu elektrickým prúdom. Môže dôjsť k poraneniu používateľa a poškodeniu nabíjačky.



► Vyhnite sa prevádzke v daždi a vlhkom prostredí.

- Nabíjačka nie je chránená proti všetkým vplyvom prostredia. Ak je nabíjačka vystavená určitým vplyvom prostredia, môže začať horieť alebo explodovať. Môže dôjsť k ťažkému zraneniu osôb a vecným škodám.

► Nabíjačku prevádzkujte v uzavretej a suchej miestnosti.

► Nabíjačku neprevádzkujte v ľahko horľavom a výbušnom prostredí.

► Nabíjačku nepoužívajte na ľahko horľavom podklade.

► Nabíjačku nepoužívajte a neskladujte mimo uvedených hraničných teplôt, 20.6.

- Osoby sa môžu na prívodnom kábli potknúť. Osoby sa môžu zraniť a nabíjačka sa môže poškodiť.

► Prívodný kábel uložte nízko pri zemi.

4.6 Bezpečný stav

4.6.1 Kosačka na trávu

Kosačka na trávu je v bezpečnom stave, ak sú splnené nasledujúce požiadavky:

- Kosačka na trávu nie je poškodená.
- Kosačka na trávu je suchá a čistá.
- Ovládacie prvky fungujú a sú nezmenené.
- Ak sa kosí a pokosená tráva sa má zachytiť v zbernom koši na trávu: Mulčovacia vložka je vybratá, predĺženie je zvesené a zberný kôš na trávu je správne zavesený.
- Ak sa kosí a pokosená tráva sa má zahadzovať dozadu: Zberný kôš na trávu je zvesený a vyhadzovacia klapka je uzatvorená.

- V prípade kosenia a vedenia pokosenej trávy nabok na zem: Zberný kôš na trávu je zvesený, mulčovacia vložka je správne vložená a predĺženie je správne zavesené.
- V prípade mulčovania: Predĺženie a zberný kôš na trávu sú zvesené a mulčovacia vložka na trávu je správne vložená.
- Rezný nôž je správne namontovaný.
- Do tejto kosačky na trávu je správne namontované originálne príslušenstvo spoločnosti STIHL.

▲ VAROVANIE

- V stave, ktorý nie je bezpečný, diely viac nemusia správne fungovať a bezpečnostné zariadenia viac nepôsobia. Osoby sa môžu ťažko zraniť alebo môžu zomrieť.

► S poškodenou kosačkou na trávu nepracujte.

► Ak je kosačka na trávu znečistená alebo vlhká: Kosačku na trávu vyčistite a vysušte ju.

► Na kosačke na trávu nevykonávajte žiadne zmeny.

► Ak ovládacie prvky nefungujú: S kosačkou na trávu nepracujte.

► Ak sa kosí a pokosená tráva sa má zachytiť v zbernom koši na trávu: Odstráňte mulčovaciu vložku, zveste predĺženie a zaveste zberný kôš na trávu podľa popisu v tomto návode na obsluhu.

► V prípade kosenia a vedenia pokosenej trávy nabok na zem: Zveste zberný kôš na trávu, vložte mulčovaciu vložku a zaveste predĺženie podľa popisu v tomto návode na obsluhu.

► V prípade mulčovania: Zveste predĺženie a zberný kôš na trávu a vložte mulčovaciu vložku podľa popisu v tomto návode na obsluhu.

► Do tejto kosačky na trávu montujte originálne príslušenstvo spoločnosti STIHL.

► Rezný nôž montujte tak, ako je popísané v tomto návode na obsluhu.

► Príslušenstvo montujte tak, ako je popísané v tomto návode na obsluhu alebo v návode na obsluhu príslušenstva.



► Do otvorov kosačky na trávu nekladajte žiadne predmety.

► Opotrebované alebo poškodené štítky s upozorňovacími textami treba vymeniť.

► Ak nastanú nejasnosti: Vyhľadajte špecializovaného predajcu spoločnosti STIHL.

4.6.2 Rezný nôž

Rezný nôž je v bezpečnom stave, ak sú splnené nasledovné požiadavky:

- Rezný nôž a montážne diely sú nepoškodené.
- Rezný nôž nie je zdeformovaný.
- Rezný nôž je správne namontovaný.
- Rezný nôž je správne naostrený.
- Rezný nôž je bez ostrín.
- Rezný nôž je správne vyvážený.
- Minimálna hrúbka a minimálna šírka rezného noža nie je prekročená,  20.2.
- Uhol ostria je dodržaný,  20.2.

VAROVANIE

- V stave, ktorý nie je bezpečný, sa môžu diely rezného noža uvoľniť a vymrštiť. Osoby sa môžu ťažko zraniť.
 - ▶ Pracujte s nepoškodeným nožom a nepoškodenými montážnymi dielmi.
 - ▶ Správne namontujte rezný nôž.
 - ▶ Správne nabrúste rezný nôž.
 - ▶ Ak sa nedosiahne minimálna hrúbka alebo minimálna šírka: Vymeňte rezný nôž.
 - ▶ Nechajte rezný nôž vyvážiť špecializovaným predajcom STIHL.
 - ▶ Ak nastanú nejasnosti: Vyhládajte špecializovaného predajcu STIHL.

4.6.3 Akumulátor

Akumulátor je v bezpečnom stave, ak sú splnené nasledujúce podmienky:

- Akumulátor je nepoškodený.
- Akumulátor je čistý a suchý.
- Akumulátor funguje a neboli na ňom vykonané zmeny.

VAROVANIE

- V stave nevyhovujúcom bezpečnosti už nemôže akumulátor bezpečne fungovať. Môže dôjsť k ťažkému zraneniu osôb.
 - ▶ Pracujte s nepoškodeným a funkčným akumulátorom.
 - ▶ Nenabíjajte poškodený alebo pokazený akumulátor.
 - ▶ Ak je akumulátor znečistený: Ak je akumulátor znečistený: Akumulátor vyčistite.
 - ▶ Ak je akumulátor mokrý alebo vlhký: Nechajte akumulátor vyschnúť,  4.6.3.
 - ▶ Nevykonávajte zmeny na akumulátore.
 - ▶ Do otvorov akumulátora nestrkajte predmety.
 - ▶ Elektrické kontakty akumulátora nespájajte s kovovými predmetmi a ani ich neskratujte.
 - ▶ Akumulátor neotváraťe.
 - ▶ Opatrované alebo poškodené informačné štítky vymeňte.

- Z poškodeného akumulátora môže vytekať kvapalina. Ak sa táto kvapalina dostane do kontaktu s pokožkou alebo očami, môže dôjsť k ich podráždeniu.
 - ▶ Vyhýbajte sa kontaktu s kvapalinou.
 - ▶ V prípade kontaktu s pokožkou: Zasiahnuté miesta pokožky umyte dostatočným množstvom vody a mydlom.
 - ▶ V prípade kontaktu s očami: Oči minimálne 15 minút vyplachujte dostatočným množstvom vody a vyhľadajte lekára.
- Poškodený alebo pokazený akumulátor môže nezvyčajne zapáchať, dymiť alebo horieť. Môže dôjsť k ťažkému zraneniu alebo usmrteniu osôb a vecným škodám.
 - ▶ Ak akumulátor nezvyčajne zapácha alebo dymí: Akumulátor nepoužívajte a udržiujte ho v bezpečnej vzdialenosti od horľavých látok.
 - ▶ Ak akumulátor horí: Pokúste sa akumulátor uhasiť hasiacim prístrojom alebo vodou.

4.6.4 Nabíjačka

Nabíjačka je v bezpečnom stave, ak sú splnené nasledujúce podmienky:

- Nabíjačka je nepoškodená.
- Nabíjačka je čistá a suchá.

VAROVANIE

- V stave nevyhovujúcom bezpečnosti nemôžu konštrukčné diely správne fungovať a bezpečnostné zariadenia môžu byť vyradené z prevádzky. Môže dôjsť k ťažkému zraneniu alebo usmrteniu osôb.
 - ▶ Používajte nepoškodenú nabíjačku.
 - ▶ Ak je nabíjačka znečistená alebo mokrá: Nabíjačku vyčistite a nechajte vyschnúť.
 - ▶ Nevykonávajte zmeny na nabíjačke.
 - ▶ Do otvorov nabíjačky nestrkajte predmety.
 - ▶ Elektrické kontakty nabíjačky nespájajte s kovovými predmetmi ani ich neskratujte.
 - ▶ Nabíjačku neotváraťe.

4.7 Práca

VAROVANIE

- Používateľ môže v určitých situáciách pracovať nekoncentrovane. Používateľ sa môže potknúť, spadnúť a ťažko sa zraniť.
 - ▶ Pracujte s pokojom a rozvahou.
 - ▶ V prípade zlého osvetlenia a viditeľnosti: Nepracujte s kosačkou na trávu.
 - ▶ Kosačku na trávu obsluhujte sami.
 - ▶ Dajte pozor na prekážky.
 - ▶ Nevyklápaťe kosačku na trávu.
 - ▶ Na zemi pracujte v stoji a držte stabilitu.

- ▶ Ak sa vyskytnú známky únavy: Zараďte pracovnú prestávku.
- ▶ Ak sa kosí na svahu: Koste priečne k svahu.
- ▶ So strojom nepracujte na svahu so stúpaním väčším než 25° (46,6 %).
- Otáčajúci sa rezný nôž môže porezať používateľa. Používateľ sa môže ťažko zraniť.



- ▶ Nedotýkajte sa otáčajúceho sa rezného noža.
- ▶ Ak je rezný nôž blokovaný predmetom: Vypnite kosačku na trávu a vyberte akumulátor. Až potom odstráňte predmet.
- Počas práce môžu vzniknúť vibrácie spôsobené kosačkou na trávu.
 - ▶ Používajte ochranné rukavice.
 - ▶ Urobte si pracovné prestávky.
 - ▶ Ak sa vyskytnú známky poruchy prekrvenia: Vyhľadajte lekára.
- Ak počas práce narazí rezný nôž na cudzí predmet, môže sa nôž alebo jeho časti poškodiť alebo môže dôjsť k jeho vrhnutiu vysokou rýchlosťou. Osoby sa môžu zraniť a môžu vzniknúť vecné škody.
 - ▶ Odstráňte cudzie predmety z pracovnej oblasti.
- Keď uvoľníte spínaciu konzolu, nôž sa bude ešte chvíľu otáčať. Osoby sa môžu ťažko zraniť.
 - ▶ Počkajte, kým sa rezný nôž prestane otáčať.
- Ak otáčajúci sa rezný nôž narazí na tvrdý predmet, môžu vzniknúť iskry. Iskry môžu v ľahko zápalnom prostredí spustiť požiar. Osoby sa môžu ťažko zraniť alebo zomrieť a môžu vzniknúť vecné škody.
 - ▶ Nepracujte v ľahko zápalnom prostredí.
- Ak sa kosačka na trávu odstaví na šikmých plochách, môže sa nepozorovane odvaliť. Osoby sa môžu zraniť a môžu vzniknúť vecné škody.
 - ▶ Kosačku na trávu pustíte, len ak stojí na rovnej ploche a nemôže sa sama odvaliť.
- Ak sa na vodiacom držadle upevňujú predmety, kosačka na trávu sa môže prevrátiť kvôli pridanému závažiu. Osoby sa môžu zraniť a môžu vzniknúť vecné škody.
 - ▶ Na vodiace držadlo nepripevňujte žiadne predmety.

▲ NEBEZPEČENSTVO

- Ak sa pracuje v okolí vedení, ktoré vedú napätie, môže sa rezný nôž dostať do kontaktu s týmito vedeniami a môže ich poškodiť. Používateľ sa môže ťažko zraniť alebo zomrieť.

- ▶ Nepracujte v okolí vedení, ktoré vedú napätie.
- Ak sa pracuje počas búrky, môže používateľa zasiahnuť blesk. Používateľ sa môže ťažko zraniť alebo zomrieť.
 - ▶ Ak je búrka: Nepracujte.

4.8 Nabíjanie

▲ VAROVANIE

- Počas nabíjania môže poškodená alebo pokažená nabíjačka nezvyčajne zapáchať alebo dymiť. Môže dôjsť k zraneniu osôb a vecným škodám.
 - ▶ Vytiahnite sieťovú zástrčku zo zásuvky.
- Nabíjačka sa môže pri nedostatočnom odvádzaní tepla prehriať a vyvolať požiar. Môže dôjsť k ťažkému zraneniu alebo usmrteniu osôb a vecným škodám.
 - ▶ Nabíjačku nezakrývajte.

4.9 Elektrické pripojenie

Kontakt s vodivými konštrukčnými dielmi môže vzniknúť z nasledujúcich príčin:

- Prívodný alebo predlžovací kábel sú poškodené.
- Sieťová zástrčka prívodného alebo predlžovacieho kábla je poškodená.
- Nesprávne nainštalovaná zásuvka.

▲ NEBEZPEČENSTVO

- Kontakt s vodivými konštrukčnými dielmi môže viesť k zásahu elektrickým prúdom. Môže dôjsť k ťažkému zraneniu alebo usmrteniu používateľa.
 - ▶ Ubezpečte sa, že prívodný kábel, predlžovací kábel a ich sieťové zástrčky sú nepoškodené.



Ak je prívodný alebo predlžovací kábel poškodený:

- ▶ Nedotýkajte sa poškodených miest.
- ▶ Vytiahnite sieťovú zástrčku zo zásuvky.
- ▶ Prívodný kábel, predlžovací kábel a ich sieťové zástrčky uchopte suchými rukami.
- ▶ Sieťovú zástrčku prívodného kábla alebo predlžovacieho kábla zastrčte do správne nainštalovanej a zaistenej zásuvky s ochranným kontaktom.
- ▶ Nabíjačku pripojte pomocou ochranného spínača proti chybnému prúdu (30 mA, 30 ms).
- Poškodený alebo nevhodný predlžovací kábel môže spôsobiť zásah elektrickým prúdom. Môže dôjsť k ťažkému zraneniu alebo usmrteniu osôb.

- Používajte predlžovací kábel so správnym prierezom,  20.5.

▲ VAROVANIE

- Počas nabíjania môže nesprávne sieťové napätie alebo nesprávna sieťová frekvencia viesť k prepätiu v nabíjačke. Nabíjačka sa môže poškodiť.
 - Ubezpečte sa, že sa sieťové napätie a sieťová frekvencia siete zhodujú s údajmi na výkonnom štítku nabíjačky.
- Ak je nabíjačka pripojená k zásuvke s viacerými zásuvkami, môžu sa počas nabíjania preťažiť elektrické konštrukčné diely. Elektrické konštrukčné diely sa môžu zohriať a vyvolať požiar. Môže dôjsť k ťažkému zraneniu alebo usmrteniu osôb a vecným škodám.
 - Uistite sa, že špecifikácie výkonu na viacnásobnej zásuvke nie sú celkovo prekročené špecifikáciami na typovom štítku nabíjačky a všetkých elektrických spotrebičov pripojených k viacnásobnej zásuvke.
- V prípade nesprávne položeného prírodného a predlžovacieho kábla môže dôjsť k ich poškodeniu a nebezpečenstvu potknutia. Môže dôjsť k zraneniu osôb a poškodeniu prírodného alebo predlžovacieho kábla.
 - Prírodný a predlžovací kábel položte a označte tak, aby nepredstavovali nebezpečenstvo potknutia.
 - Prírodný a predlžovací kábel položte tak, aby neboli napnuté alebo zamotané.
 - Prírodný a predlžovací kábel položte tak, aby sa nepoškodili, nezalomili, nestlačili ani neodierali.
 - Prírodný a predlžovací kábel chráňte pred horúčavou, olejom a chemikáliami.
 - Prírodný a predlžovací kábel položte na suchom podklade.
- Počas práce sa predlžovací kábel zahrieva. Ak nemôže teplo unikáť, môže spôsobiť vznik požiaru.
 - Ak sa používa káblový bubon: Káblový bubon úplne odmotajte.
- Ak sa v stene nachádzajú elektrické vedenia a potrubia, môže dôjsť k ich poškodeniu v dôsledku montáže nabíjačky na stenu. Kontakt s elektrickými vedeniami môže viesť k zásahu elektrickým prúdom. Môže dôjsť k ťažkému zraneniu osôb a vecným škodám.
 - Zabezpečte, aby sa v príslušnom mieste v stene nenachádzali elektrické vedenia a potrubia.
- Ak sa nabíjačka namontuje na stenu inak, ako je popísané v tomto návode na obsluhu, môžu nabíjačka alebo akumulátor spadnúť alebo sa

bude nabíjačka príliš zohrievať. Môže dôjsť k zraneniu osôb a vecným škodám.

- Nabíjačku namontujte na stenu tak, ako je to popísané v tomto návode na obsluhu.
- Ak sa nabíjačka s vloženým akumulátorom namontuje na stenu, môže dôjsť k vypadnutiu akumulátora z nabíjačky. Môže dôjsť k zraneniu osôb a vecným škodám.
 - Najskôr namontujte nabíjačku na stenu a potom vložte akumulátor.

4.10 Preprava

4.10.1 Kosačka na trávnu

▲ VAROVANIE

- Počas prepravy sa kosačka na trávnu môže prevrátiť alebo pohybovať. Osoby sa môžu zraniť a môžu vzniknúť vecné škody.



- Vytiahnite akumulátor.
- Kosačku na trávnu zaistíte upínacími popruhmi, remeňmi alebo sieťou tak, aby sa nepreklopila a nemohla sa pohybovať.

4.10.2 Akumulátor

▲ VAROVANIE

- Akumulátor nie je chránený proti všetkým vplyvom prostredia. Ak je akumulátor vystavený určitým vplyvom prostredia, môže sa poškodiť a môžu vzniknúť vecné škody.
 - Poškodený akumulátor neprepravujte.
- Počas prepravy môže dôjsť k prevráteniu alebo pohybu akumulátora. Môže dôjsť k zraneniu osôb a vecným škodám.
 - Akumulátor zabaľte do obalu tak, aby sa nemohol pohybovať.
 - Obal zaistíte tak, aby sa nemohol pohybovať.

4.10.3 Nabíjačka

▲ VAROVANIE

- Počas prepravy môže dôjsť k prevráteniu alebo pohybu nabíjačky. Môže dôjsť k zraneniu osôb a vecným škodám.
 - Vytiahnite sieťovú zástrčku zo zásuvky.
 - Vyberte akumulátor.
 - Nabíjačku zaistíte pomocou upínacích popruhov, remeňov alebo sieťky tak, aby sa nemohla prevrátiť ani pohybovať.
- Prírodný kábel nie je určený na prenášanie nabíjačky. Prírodný kábel a nabíjačka sa môžu poškodiť.

- ▶ Namotajte prírodný kábel a upevnite na nabíjačke.

4.11 Skladovanie

4.11.1 Kosačka na trávnu

▲ VAROVANIE

- Deti nedokážu spoznať a odhadnúť nebezpečenstvo kosačky na trávnu. Deti sa môžu ťažko zraniť.



- ▶ Vytiahnite akumulátor.

- ▶ Kosačku na trávnu uskladnite mimo dosahu detí.

- Elektrické kontakty na kosačke na trávnu a kovové diely môžu v dôsledku vlhkosti korodovať. Kosačka na trávnu sa môže poškodiť.



- ▶ Vytiahnite akumulátor.

- ▶ Kosačku na trávnu uskladňujte čistú a suchú.

- Ak je počas uschovania nasadený akumulátor, môže sa rezný nôž neúmyselne zapnúť. Osoby sa môžu ťažko zraniť a môžu vzniknúť vecné škody.



- ▶ Vytiahnite akumulátor.

4.11.2 Akumulátor

▲ VAROVANIE

- Deti nedokážu spoznať a odhadnúť nebezpečenstvo akumulátorov. Deti sa môžu ťažko zraniť.

- ▶ Akumulátor uskladnite mimo dosahu detí.

- Akumulátor nie je chránený pred všetkými vplyvmi prostredia. Ak je akumulátor vystavený určitým vplyvom prostredia, môže sa nenapraviteľne poškodiť.

- ▶ Akumulátor uskladňujte čistý a suchý.

- ▶ Akumulátor uskladnite v uzavretej miestnosti.

- ▶ Akumulátor uskladnite oddelene od kosačky na trávnu.

- ▶ Ak je akumulátor uskladnený v nabíjačke: Odpojte sieťový konektor a uložte akumulátor so stavom nabitia medzi 40 % a 60 % (svietenia 2 zelené LED diódy).

- ▶ Akumulátor neskladujte mimo stanovených teplotných limitov, 20.6.

4.11.3 Nabíjačka

▲ VAROVANIE

- Deti nevedia rozpoznať a odhadnúť nebezpečenstva vyplývajúce z nabíjačky. Môže dôjsť k ťažkému zraneniu alebo usmrteniu detí.

- ▶ vyťahnite sieťovú zástrčku.

- ▶ Nabíjačku skladujte mimo dosahu detí.

- Nabíjačka nie je chránená proti všetkým vplyvom prostredia. Ak je nabíjačka vystavená určitým vplyvom prostredia, môže sa poškodiť.

- ▶ vyťahnite sieťovú zástrčku.

- ▶ Keď je nabíjačka teplá: Nechajte nabíjačku vychladnúť.

- ▶ Nabíjačku skladujte na čistom a suchom mieste.

- ▶ Nabíjačku skladujte v uzavretej miestnosti.

- ▶ Nabíjačku neskladujte mimo uvedených hraničných teplôt, 20.6.

- Prírodný kábel nie je určený na prenášanie alebo zavesenie nabíjačky. Prírodný kábel a nabíjačka sa môžu poškodiť.

- ▶ Nabíjačku uchopte za kryt a pevne ju držte.

Na nabíjačke je umiestnená priehlbinka na jednoduché nadvihnutie nabíjačky.

- ▶ Nabíjačku zaveste na nástenný držiak.

4.12 Čistenie, údržba a oprava

▲ VAROVANIE

- Ak je počas čistenia, údržby alebo opravy nasadený akumulátor, môže sa rezný nôž neúmyselne zapnúť. Osoby sa môžu ťažko zraniť a môžu vzniknúť vecné škody.

- ▶ Vytiahnite akumulátor.



- Ostré čistiace prostriedky, čistenie prúdom vody alebo ostré predmety môžu poškodiť kosačku na trávnu, rezný nôž a akumulátor. Ak sa kosačka na trávnu, rezný nôž a akumulátor nečistia správne, nemusia diely viac správne fungovať a bezpečnostné zariadenia viac nepôsobia. Osoby sa môžu ťažko zraniť.

- ▶ Kosačku na trávnu, rezný nôž a akumulátor čistite tak, ako je popísané v návode na obsluhu.

- Ak sa údržba alebo oprava kosačky na trávnu, rezného noža alebo akumulátora nevykonáva správne, nemusia diely viac správne fungovať a bezpečnostné zariadenia viac nepôsobia. Osoby sa môžu ťažko zraniť alebo môžu zomrieť.















- ▶ Údržbu a opravu na kosačke na trávnu a na akumulátore nevykonávajte sami.







- ▶ Ak je potrebná údržba alebo oprava kosačky na trávnu alebo akumulátora: Vyhľadajte špecializovaného predajcu STIHL.
- ▶ Údržbu rezného noža vykonávajte tak, ako je popísané v tomto návode na obsluhu.
- Počas čistenia, údržby alebo opravy rezného noža sa môže používateľ porezať na ostrých rezných hranách. Používateľ sa môže zraniť.
 - ▶ Používajte ochranné rukavice.
- Počas ostrenia môže byť rezný nôž horúci. Používateľ sa môže popáliť.
 - ▶ Počkajte, kým sa rezný nôž vychladí.
 - ▶ Používajte ochranné rukavice.
- Nôž kosačky na trávnu sa môže pohybovať aj pri vypnutom motore. Pri údržbe noža môže používateľ poraniť pohybujúci sa nôž.
 - ▶ Pracujte opatrne.
 - ▶ Používajte ochranné rukavice.
- Nôž kosačky na trávnu je pohyblivý. Počas údržby noža sa môžu používateľovi zachytiť prsty medzi pohybujúcim sa nožom a pevnými časťami kosačky na trávnu.
 - ▶ Pracujte opatrne.
 - ▶ Používajte ochranné rukavice.

5 Pripravenie kosačky na trávnu na použitie

5.1 Príprava kosačky na trávnu na použitie

Pred každým začiatkom práce sa musia vykonať nasledujúce kroky:

- ▶ Odstráňte obalový materiál a prepravné istenie.
- ▶ Zabezpečte, aby sa nasledujúce diely nachádzali v bezpečnom stave:
 - Kosačka na trávnu,  4.6.
 - Rezný nôž,  4.6.2.
 - Akumulátor,  4.6.3.
 - Nabíjačka,  4.6.4.
- ▶ Skontrolujte akumulátor,  11.3.
- ▶ Úplne nabite akumulátor,  6.2.
- ▶ Vyčistite kosačku na trávnu,  16.2.
- ▶ Skontrolujte rezný nôž,  11.2.
- ▶ Vyklopte vodiace držadlo,  8.1.
- ▶ Nastavte vodiace držadlo,  8.3.
- ▶ Ak sa kosí a trávna sa má zachytiť v zbernom koši na trávnu:
 - ▶ Odpojte predĺženie,  7.3.2.
 - ▶ Vyberte mulčovaciu vložku,  7.2.1.
 - ▶ Zaveste zberný kôš na trávnu,  7.1.2.
- ▶ V prípade kosenia a vedenia trávy nabok na zem:
 - ▶ Zveste zberný kôš na trávnu,  7.1.3.

- ▶ Vložte mulčovaciu vložku,  7.2.2.
- ▶ Zaveste predĺženie,  7.3.1.
- ▶ V prípade mulčovania:
 - ▶ Odpojte predĺženie,  7.3.2.
 - ▶ Zveste zberný kôš na trávnu,  7.1.3.
 - ▶ Vložte mulčovaciu vložku,  7.2.2.
- ▶ Nastavte výšku kosenia,  12.2.
- ▶ Skontrolujte ovládacie prvky,  11.1.
- ▶ Ak tieto kroky nie je možné vykonať, kosačku na trávnu nepoužívajte a vyhľadajte špecializovaného predajcu STIHL.

6 Nabitie akumulátora a LED diódy

6.1 Montáž nabíjačky na stenu

Nabíjačka sa môže namontovať na stenu.

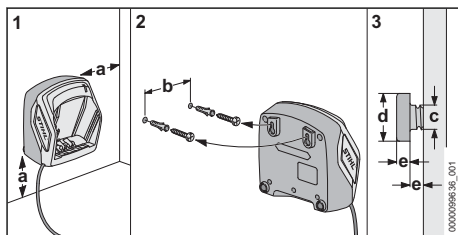

- ▶ Nabíjačku namontujte na stenu tak, aby boli splnené nasledujúce podmienky:

- Použite sa vhodný upínací materiál.
- Nabíjačka je namontovaná vodorovne. Je potrebné dodržať nasledujúce rozmery:
 - a = minimálne 100 mm
 - b (pre AL 101) = 75 mm
 - b (pre AL 301) = 100 mm
 - b (pre AL 500) = 120 mm
 - c = 4,5 mm
 - d = 9 mm
 - e = 2,5 mm

6.2 Nabitie akumulátora

Doba nabíjania závisí od rôznych vplyvov, napr. od teploty akumulátora alebo od teploty prostredia. Pre optimálny výkon dajte na odporúčané teplotné rozsahy,  20.7. Skutočná doba nabíjania sa môže líšiť od uvedenej doby nabíjania. Doba nabíjania je uvedená na stránke www.stihl.com/charging-times.

Ak je sieťová zástrčka zastrčená v zásuvke a akumulátor vložený v nabíjačke, nabíjanie sa spustí automaticky. Ak je akumulátor úplne nabitý, nabíjačka sa automaticky vypne.

Počas nabíjania sa akumulátor a nabíjačka zahrievajú.

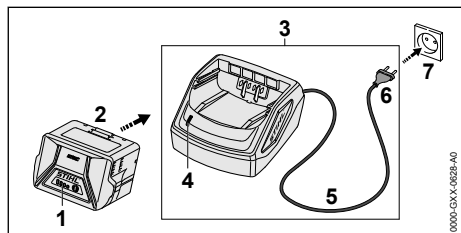

- ▶ Sieťovú zástrčku (6) zasuňte do dobre prístupnej zásuvky (7). Nabíjačka (3) vykoná vlastný test. LED (4) svieti cca 1 sekundu na zeleno a cca 1 sekundu na červeno.
- ▶ Prívodný kábel (5) uložte.
- ▶ Akumulátor (2) vložte do vedení nabíjačky (3) a zatlačte na doraz. LED (4) svieti na zeleno. LED diódy (1) svietia na zeleno a akumulátor (2) sa nabíja.
- ▶ Ak LED (4) a LED diódy (1) nesvietia: Akumulátor (2) je úplne nabitý sa môže vytiahnuť z nabíjačky (3)
- ▶ Ak sa už nabíjačka (3) nepoužíva: Vytiahnite sieťovú zástrčku (6) zo zásuvky (7).

6.3 Zobrazenie stavu nabitia

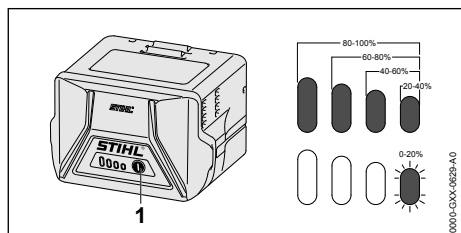

- ▶ Stlačte tlačidlo (1). LED diódy svietia asi 5 sekúnd na zeleno a zobrazujú stav nabitia.
- ▶ Ak pravá LED bliká na zeleno: Nabíjate akumulátor.

6.4 Kontrolky LED na akumulátore

LED kontrolky môžu ukazovať stav nabitia akumulátora alebo poruchy. Kontrolky LED môžu svietiť nazeleno alebo načerveno alebo môžu blikať.

Ak kontrolky LED svietia nazeleno alebo blikajú, zobrazuje sa stav nabitia.

- ▶ Ak kontrolky LED svietia načerveno alebo blikajú: Odstráňte poruchy, 19.1.

V kosačke na trávnu alebo v akumulátore nastala porucha.

6.5 LED na nabíjačke

LED zobrazuje stav nabíjačky.

- ▶ Ak LED svieti na zeleno, akumulátor sa nabíja.
- ▶ Ak LED bliká na červeno: Odstráňte poruchy. V nabíjačke je porucha.

7 Zostavenie kosačky na trávnu

7.1 Zloženie, zvesenie a zavesenie zberného koša na trávnu

7.1.1 Zmontovanie zberného koša na trávnu

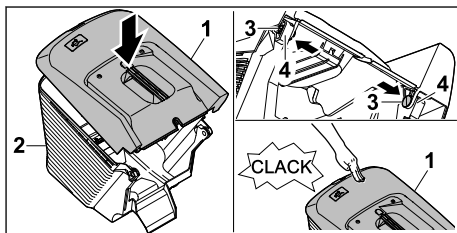

- ▶ Horný diel zberného koša na trávnu (1) nasadíte na spodný diel zberného koša na trávnu (2).
- ▶ Čapy (3) zatlačte zvnútra otvorov (4).
- ▶ Horný diel zberného koša na trávnu (1) zatlačte nadol. Horný diel zberného koša na trávnu počuteľne zapadne.

7.1.2 Zavesenie zberného koša na trávnu

- ▶ Kosačku na trávnu vypnite
- ▶ Položte kosačku na trávnu na rovnú plochu.
- ▶ Ak je predženie zavesené: Odpojte predženie.
- ▶ Ak je vložená mulčovacia vložka: Vyberte mulčovaciu vložku.

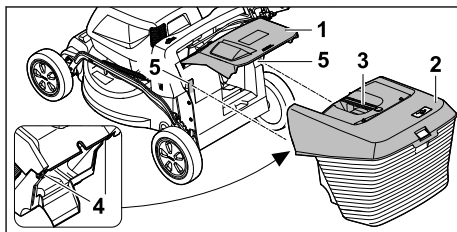

- ▶ Otvorte a podržte vyhadzovaciu klapku (1).
- ▶ Zberný kôš na trávnu (2) uchopte na rukoväti (3) a pomocou háka (4) ho zaveste zhora do uložení (5).

- ▶ Vyhadzovaciu klapku (1) založte na zberný kôš na trávu (2).

7.1.3 Zvesenie zberného koša na trávu

- ▶ Vypnite kosačku na trávu.
- ▶ Položte kosačku na trávu na rovnú plochu.
- ▶ Otvorte a podržte vyhadzovaciu klapku.
- ▶ Zberný kôš na trávu vyberte smerom nahor pomocou rukoväti.
- ▶ Uzavrte vyhadzovaciu klapku.

7.2 Odstránenie a nasadenie mulčovacej vložky

7.2.1 Vybratie mulčovacej vložky

- ▶ Vypnite kosačku na trávu a vyberte akumulátor.
- ▶ Položte kosačku na trávu na rovnú plochu.

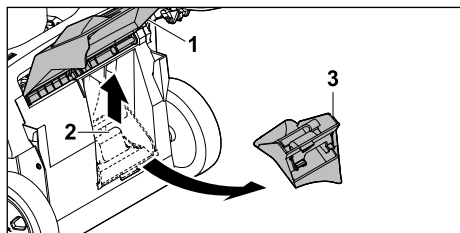

- ▶ Otvorte a podržte vyhadzovaciu klapku (1).
- ▶ Nadvihnite aretačnú západku (2).
- ▶ Vyberte mulčovaciu vložku (3) z vyhadzovacieho kanála.
- ▶ Uzavrte vyhadzovaciu klapku (1).

7.2.2 Vloženie mulčovacej vložky

- ▶ Vypnite kosačku na trávu a vyberte akumulátor.
- ▶ Položte kosačku na trávu na rovnú plochu.

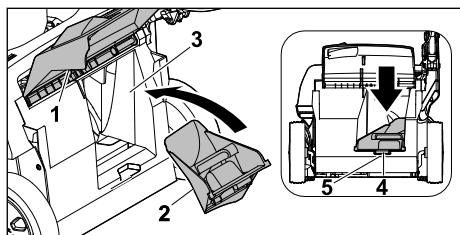

- ▶ Otvorte a podržte vyhadzovaciu klapku (1).
- ▶ Mulčovaciu vložku (2) nasadte do vyhadzovacieho kanála (3).
- ▶ Zatláčte aretačný výstupok (4) mulčovacej vložky do priehlbiny žacej skrine (5). Aretačná západka zapadne.
- ▶ Uzavrte vyhadzovaciu klapku (1).

7.3 Zavesenie a zvesenie predĺženia

7.3.1 Zavesenie predĺženia

- ▶ Vypnite kosačku na trávu a vyberte akumulátor.
- ▶ Položte kosačku na trávu na rovnú plochu.

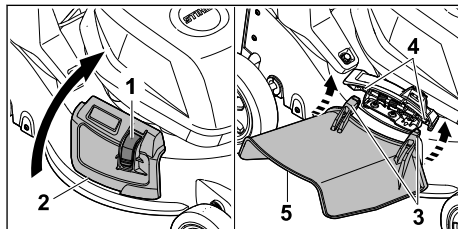

- ▶ Stlačte blokovanie (1) a držte ho stlačené.
- ▶ Otvorte a podržte bočnú vyhadzovaciu klapku (2).
- ▶ Háč (3) zavesite na os (4) zdola.
- ▶ Bočnú vyhadzovaciu klapku (2) založte na predĺženie (5).

7.3.2 Odpojenie predĺženia

- ▶ Vypnite kosačku na trávu a vyberte akumulátor.
- ▶ Položte kosačku na trávu na rovnú plochu.

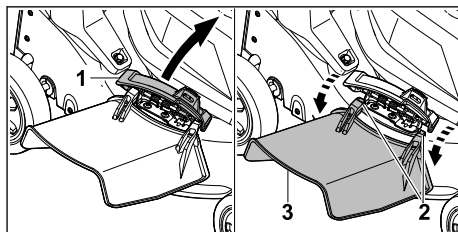

- ▶ Otvorte a podržte bočnú vyhadzovaciu klapku (1).
- ▶ Zveste háč (2).
- ▶ Vyklopte predĺženie (3) smerom nahor a vyberte ho.
- ▶ Zatvorte bočnú vyhadzovaciu klapku (1).

8 Nastavenie kosačky na trávu pre používateľa

8.1 Vyklopenie vodiaceho držadla

- ▶ Vypnite kosačku na trávu a vyberte akumulátor.
- ▶ Položte kosačku na trávu na rovnú plochu.

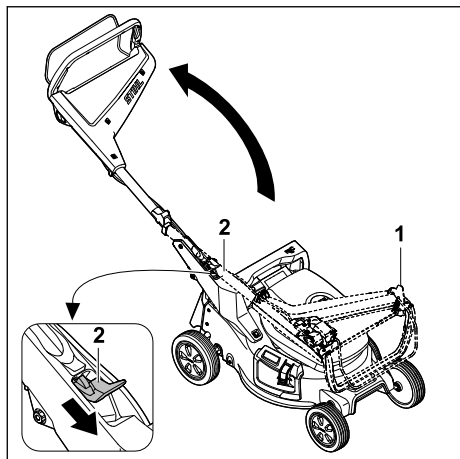

- ▶ Držte vodiace držadlo (1).
 - ▶ Páku (2) zatlačte nadol a podržte ju.
 - ▶ Vyklopte vodiace držadlo (1).
 - ▶ Uvoľnite páku (2).
- Vodiace držadlo počuteľne zapadne na svoje miesto.

8.2 Sklopenie vodiaceho držadla

Na úspornú prepravu alebo uschovanie je možné vodiace držadlo sklopiť.

- ▶ Vypnite kosačku na trávu a vyberte akumulátor.
- ▶ Položte kosačku na trávu na rovnú plochu.

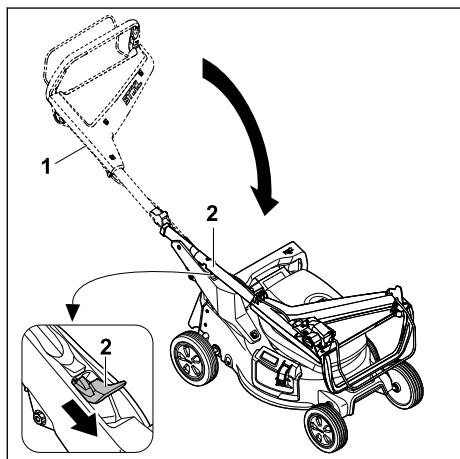

- ▶ Držte vodiace držadlo (1).
- ▶ Páku (2) zatlačte nadol a podržte ju.
- ▶ Sklopte vodiace držadlo (1).
- ▶ Uvoľnite páku (2).

Vodiace držadlo počuteľne zapadne na svoje miesto.

8.3 Nastavenie vodiaceho držadla

- ▶ Vypnite kosačku na trávu a vyberte akumulátor.
- ▶ Položte kosačku na trávu na rovnú plochu.

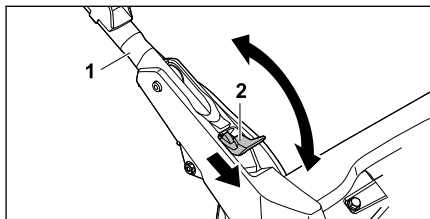

- ▶ Držte vodiace držadlo (1).
- ▶ Páku (2) zatlačte nadol a podržte ju.
- ▶ Nastavte vodiace držadlo (1) do požadovanej polohy a uistite sa, že vodiace držadlo opäť úplne zapadne.
- ▶ Uvoľnite páku (2).

9 Vloženie a vybratie akumulátora

9.1 Vložte akumulátor

- ▶ Položte kosačku na trávu na rovnú plochu.

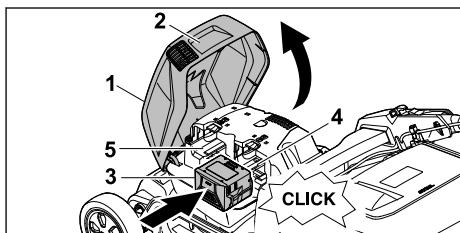

- ▶ Uchopte klapku (1) za rukoväť (2), čo najviac ju otvorte a držte ju.
- ▶ Akumulátor (3) zatlačte až na doraz do priestoru na akumulátor 1 (4). Akumulátor počuteľne zapadne na miesto a uzamkne sa.
- ▶ Ak sa má dodať druhý akumulátor: Zatlačte akumulátor do priestoru na akumulátor 2 (5). Akumulátor počuteľne zapadne na miesto a uzamkne sa.
- ▶ Zatvorte klapku (1).

9.2 Vyberte akumulátor

- ▶ Položte kosačku na trávu na rovnú plochu.

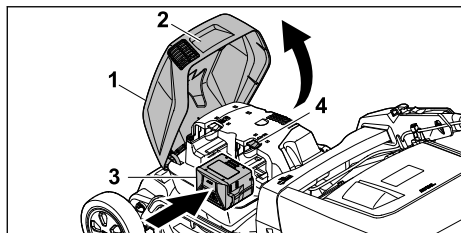

- ▶ Uchopte klapku (1) za rukoväť (2), čo najviac ju otvorte a držte ju.
- ▶ Držte akumulátor (3) a stlačte blokovaciu páku (4).
- ▶ Akumulátor je odblokovaný.
- ▶ Akumulátor (3) vyberte.
- ▶ Zatvorte klapku (1).

10 Zapnutie a vypnutie kosačky na trávú

10.1 Zapnutie rezného noža

- ▶ Kosačku na trávú nevyklápage.
- ▶ Položte kosačku na trávú na rovnú plochu.

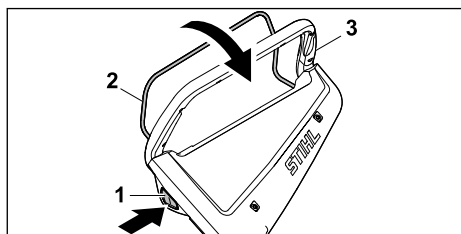

- ▶ Pravou rukou stlačte blokovací gombík (1) a podržte ho stlačený.
- ▶ Spínací strmeň (2) potiahnite ľavou rukou úplne smerom k vodiacemu držadlu (3) a držte ho tak, aby palec obopínal vodiace držadlo (3).
- ▶ Rezný nôž sa otáča.
- ▶ Uvoľnite blokovací gombík (1).
- ▶ Vodiace držadlo (3) a spínací strmeň (2) uchopte pravou rukou tak, aby palec obopínal vodiace držadlo (3).

10.2 Vypnutie noža

- ▶ Uvoľnite spínaciu konzolu.
 - ▶ Počkajte, kým sa nôž prestane otáčať.
 - ▶ Ak sa rezný nôž aj naďalej otáča: Vytiahnite akumulátor a vyhľadajte špecializovaného predajcu STIHL.
- Kosačka na trávú je poškodená.

11 Skontrolujte kosačku na trávú

11.1 Kontrola ovládacích prvkov

Blokovací gombík a spínacia konzola

- ▶ Vytiahnite akumulátor.
 - ▶ Stlačte blokovací gombík a znovu ho pustite.
 - ▶ Potiahnite spínaciu konzolu úplne v smere vodiaceho držadla a znovu ju pustite.
 - ▶ Ak sa blokovací gombík alebo spínacia konzola ťažko pohybujú alebo sa pružinou nevracajú do východiskovej polohy: Nepoužívajte kosačku na trávú a vyhľadajte špecializovaného predajcu STIHL.
- Blokovací gombík alebo spínacia konzola sú chybné.

Zapnutie rezného noža



- ▶ Vložte akumulátor.
 - ▶ Pravou rukou stlačte blokovací gombík a podržte ho stlačený.
 - ▶ Spínaciu konzolu potiahnite ľavou rukou úplne v smere vodiaceho držadla a podržte ju tak, aby palec obopínal vodiace držadlo.
 - ▶ Rezný nôž sa otáča.
 - ▶ Ak blikajú 3 červené LED kontrolky: Vytiahnite akumulátor a vyhľadajte špecializovaného predajcu STIHL.
- Kosačka na trávú má poruchu.
- ▶ Pustite blokovací gombík a spínaciu konzolu.
 - ▶ Rezný nôž sa po krátkom čase už neotáča.
 - ▶ Ak sa rezný nôž aj naďalej otáča: Vytiahnite akumulátor a vyhľadajte špecializovaného predajcu STIHL.
- Kosačka na trávú je poškodená.

11.2 Kontrola rezného noža

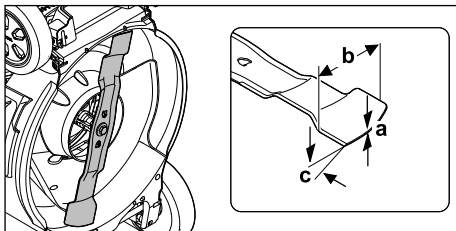
- ▶ Vypnite kosačku na trávú a vyberte akumulátor.
- ▶ Kosačku na trávú položte prednými kolesami nahor,  16.1.



- ▶ Odmerajte nasledujúce:
 - Hrúbka a
 - Šírka b
 - Uhol ostria c

- ▶ Ak nôž nedosahuje minimálnu hrúbku alebo minimálnu šírku: Rezný nôž vymeňte,  20.2.
- ▶ Ak nôž nemá požadovaný uhol ostria: Rezný nôž naostríte,  20.2.
- ▶ Ak nastanú nejasnosti: Vyhľadajte špecializovaného predajcu spoločnosti STIHL.

11.3 Kontrola akumulátora

- ▶ Stlačte tlačidlo na akumulátore. LED diódy svietia alebo blikajú.
 - ▶ Ak LED diódy nesvietia ani neblíkajú: Akumulátor nepoužívajte a vyhľadajte špecializovaného obchodníka STIHL.
- V akumulátore je porucha.

12 Práca s kosačkou na trávnu

12.1 Držanie a vedenie kosačky na trávnu

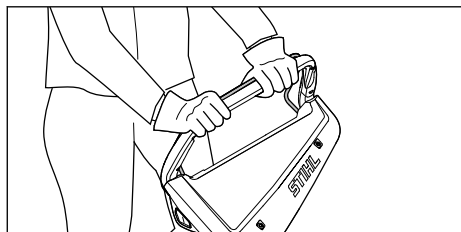

- ▶ Vodiace držadlo držte obidvomi rukami tak, aby palec obopínal vodiace držadlo.

12.2 Nastavenie výšky kosenia

K dispozícii je 7 výšok kosenia:

- 20 mm = poloha 1
- 30 mm = poloha 2
- 40 mm = poloha 3
- 55 mm = poloha 4
- 70 mm = poloha 5
- 85 mm = poloha 6
- 100 mm = poloha 7

Polohy sú uvedené na kosačke na trávnu.

Nastavenie výšky kosenia

- ▶ Kosačku na trávnu vypnite. Rezný nôž sa nesmie otáčať.
- ▶ Položte kosačku na trávnu na rovnú plochu.

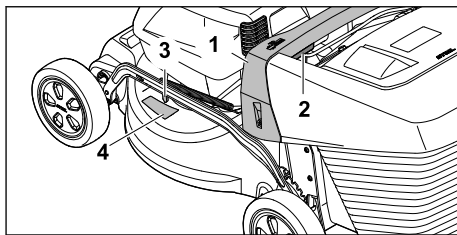

- ▶ Držte kosačku na trávnu za rukoväť (1).
- ▶ Stlačte a podržte páku (2).
- ▶ Kosačku na trávnu dajte do požadovanej polohy zdvihnutím a znížením. Aktuálnu výšku kosenia možno zistiť podľa indikátora nastavenej výšky kosenia (3) na základe značenia (4).
- ▶ Uvoľnite páku (2). Kosačka na trávnu sa zaistí.

12.3 Kosenie a mulčovanie

Kosačka na trávnu je vybavená multi-nožom a možno ju používať na kosenie alebo mulčovanie.

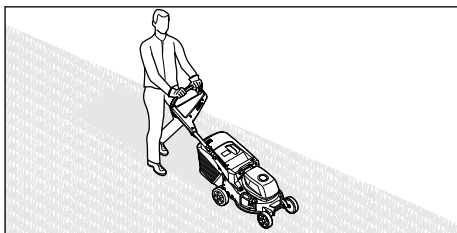

- ▶ Kosačku na trávnu posúvajte dopredu pomaly a opatrne.
- ▶ Ak počas kosenia alebo mulčovania dôjde k nárazu na cudzí predmet a rezný nôž sa zablokuje:
 - ▶ Vypnite kosačku na trávnu a vyberte akumulátor.
 - ▶ Uistite sa, že všetky pohyblivé časti úplne sa zastavili.
 - ▶ Kosačku na trávnu skontrolujte.
 - ▶ Ak sú potrebné opravy: Vyhľadajte špecializovaného predajcu spoločnosti STIHL.
- ▶ V prípade, že kosačka na trávnu začne silno vibrovať:
 - ▶ Vypnite kosačku na trávnu a vyberte akumulátor.
 - ▶ Kosačku na trávnu skontrolujte.
 - ▶ Skontrolujte, či sú všetky matice, čapy a skrutky pevne dotiahnuté.
 - ▶ Ak sú potrebné opravy: Vyhľadajte špecializovaného predajcu spoločnosti STIHL.

Pre optimálny výkon dodržiavajte odporúčané teplotné rozsahy,  20.7.

12.4 Vyprázdnenie zberného koša na trávu

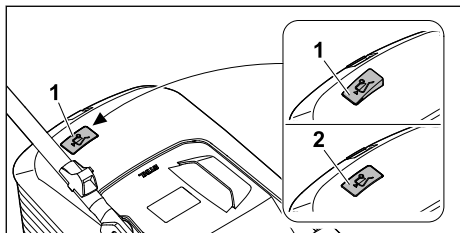

Prúd vzduchu generovaný rezným nožom nadvihuje indikátor naplnenia (1). Keď je naplnený zberný kôš na trávu, zastaví sa prúd vzduchu. Ak je prúd vzduchu príliš malý, vráti sa indikátor naplnenia (2) do pokojového stavu. To je upozornenie na vyprázdnenie zberného koša na trávu.

Neobmedzená funkcia indikátora naplnenia je daná iba pri optimálnom prúde vzduchu. Vonkajšie vplyvy, ako mokrá, hustá alebo vysoká tráva, nízke výšky kosenia, znečistenie a podobne môžu obmedziť prúd vzduchu a funkciu indikátora naplnenia.

- ▶ Ak sa indikátor naplnenia vráti do pokojového stavu: Vyprázdňte zberný kôš na trávu.
- ▶ Vypnite kosačku na trávu.
- ▶ Zveste zberný kôš na trávu.

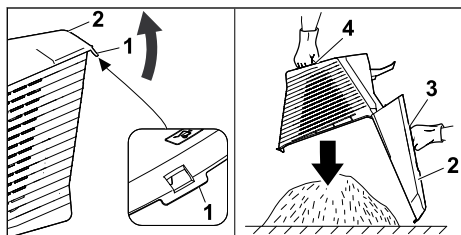

- ▶ Otvorte uzavieraciu prílošku (1).
- ▶ Horný diel zberného koša (2) vyklopte za rukoväť (3) smerom nahor a podržte ho.
- ▶ Druhou rukou podržte spodnú rukoväť (4).
- ▶ Vyprázdňte zberný kôš na trávu.
- ▶ Sklopte zberný kôš na trávu.
- ▶ Zaveste zberný kôš na trávu.

13 Po ukončení práce

13.1 Po práci

- ▶ Vypnite kosačku na trávu a vyberte akumulátor.

- ▶ Ak je kosačka na trávu mokrá: Kosačku na trávu nechajte vyschnúť.
- ▶ Ak je akumulátor mokrý alebo vlhký: Akumulátor nechajte vyschnúť,  20.7.
- ▶ Vyčistite kosačku na trávu.
- ▶ Vyčistite akumulátor.

14 Preprava

14.1 Preprava kosačky na trávu

- ▶ Ak sa kosačka na trávu presúva na kosenú plochu a z nej:
 - ▶ Kosačku na trávu vypnite.
 - ▶ Rezný nôž sa nesmie otáčať.
 - ▶ Vyberte akumulátor.
- ▶ Ak je potrebné kosačku na trávu nakloniť na prepravu po iných ako trávnatých plochách:
 - ▶ Kosačku na trávu vypnite.
 - ▶ Rezný nôž sa nesmie otáčať.
 - ▶ Vyberte akumulátor.

Posúvanie kosačky na trávu

- ▶ Kosačku na trávu posúvajte dopredu pomaly a opatrne.

Prenášanie kosačky na trávu

- ▶ Kosačku na trávu vypnite.
- ▶ Vyberte akumulátor.
- ▶ Používajte ochranné rukavice.
- ▶ Zveste zberný kôš na trávu.
- ▶ Odpojte predĺženie.

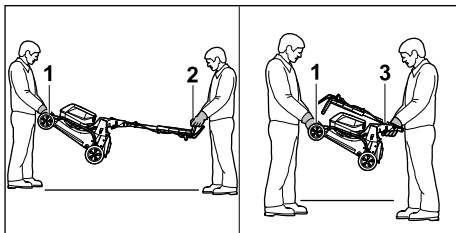

- ▶ Ak sa kosačka na trávu prenáša s vyklopeným vodiacim držadlom:
 - ▶ Jedna osoba podrží obomi rukami kosačku na trávu na prepravnej rukoväti (1) a druhá osoba ju obidvomi rukami podrží na vodiacom držadle (2).
 - ▶ Kosačku na trávu zdvíhajte a prenášajte vo dvojici.

- ▶ Ak sa kosačka na trávnu prenáša so sklopeným vodiacim držadlom:
 - ▶ Vodiace držadlo sklopte,  8.2.
 - ▶ Jedna osoba podrží obomi rukami kosačku na trávnu za prepravnú rukoväť (1) a druhá osoba ju obomi rukami pevne uchopí za vodiace držadlo (3).
 - ▶ Kosačku na trávnu zdvíhajte a prenášajte vo dvojici.

Preprava kosačky na trávnu pomocou vozidla

- ▶ Kosačku na trávnu v stoji zaistíte tak, aby nemohla spadnúť na bok a nemohla sa pohybovať.

14.2 Preprava akumulátora

- ▶ Vypnite kosačku na trávnu a vyberte akumulátor.
- ▶ Zabezpečte, aby sa akumulátor nachádzal v bezpečnom stave:
- ▶ Akumulátor zabaľte tak, aby sa nemohol pohybovať v obale.
- ▶ Obal zabezpečte tak, aby sa nemohol pohybovať.

Akumulátor podlieha požiadavkám prepravy nebezpečného tovaru. Akumulátor je zaradený do UN3480 (lítium-iónové batérie) a bol otestovaný podľa príručky UN Skúšky a kritériá, časť III, odsek 38.3.

Prepravné predpisy sú uvedené na www.stihl.com/safety-data-sheets.

14.3 Preprava nabíjačky

- ▶ Vytiahnite sieťovú zástrčku zo zásuvky.
- ▶ Vyberte akumulátor.
- ▶ Namotajte prírodný kábel a upevnite na nabíjačke.
- ▶ Ak sa nabíjačka prepravuje vo vozidle: Nabíjačku zaistíte pomocou upínacích popruhov, remeňov alebo sieťky tak, aby sa nabíjačka nemohla prevrátiť ani pohybovať.

15 Skladovanie

15.1 Uschovanie kosačky na trávnu

- ▶ Vypnite kosačku na trávnu a vyberte akumulátor.
- ▶ Nechajte kosačku na trávnu vychladnúť.
- ▶ Vyprázdňte zberný kôš na trávnu.
- ▶ Kosačku na trávnu uschovávajú tak, aby boli splnené nasledovné požiadavky:
 - Kosačka na trávnu je mimo dosahu detí.
 - Kosačka na trávnu je suchá a čistá.
 - Kosačka na trávnu sa nemôže preklopiť.
 - Kosačka na trávnu sa nemôže preváliť.

15.2 Poloha pre uskladnenie

Kosačku na trávnu možno zložiť, aby sa pri skladovaní ušetril priestor.

- ▶ Položte kosačku na trávnu na rovnú plochu.
- ▶ Zveste zberný kôš na trávnu.
- ▶ Výšku kosenia nastavte do najvyššej polohy.  12.2

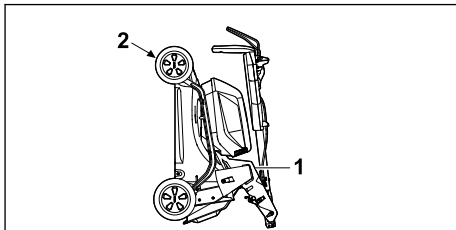

- ▶ Sklopte vodiace držadlo.  8.2
- ▶ Kosačku na trávnu zdchopte jednou rukou za rukoväť (1) a druhou rukou za prepravnú rukoväť (2) a postavte ju tak, aby jej predné kolesá smerovali nahor.

15.3 Uskladnenie akumulátora

Spoločnosť STIHL odporúča uschovávať akumulátor v stave nabitia medzi 40 % a 60 % (2 nazeleno svietiace kontrolky LED).

- ▶ Akumulátor uschovávajú tak, aby boli splnené nasledovné požiadavky:
 - Akumulátor je mimo dosahu detí.
 - Akumulátor je suchý a čistý.
 - Akumulátor je v uzavretej miestnosti.
 - Akumulátor je oddelený od kosačky na trávnu.
 - Ak je akumulátor uskladnený v nabíjačke: Odpojte sieťový konektor a uložte akumulátor so stavom nabitia medzi 40 % a 60 % (svietia 2 zelené LED diódy).
 - Akumulátor sa neskladuje mimo stanovenných teplotných limitov,  20.6.

UPOZORNENIE

- Ak sa akumulátor neskladuje tak, ako je popísané v tomto návode na obsluhu, môže dôjsť k jeho hlbokému vybitiu a nenapraviteľnému poškodeniu.
 - ▶ Vybitý akumulátor pred uskladnením nabíťte. Spoločnosť STIHL odporúča uschovávať akumulátor v stave nabitia medzi 40 % a 60 % (2 nazeleno svietiace kontrolky LED).
 - ▶ Akumulátor uskladnite oddelene od kosačky na trávnu.

15.4 Skladovanie nabíjačky

- ▶ Vytiahnite sieťovú zástrčku zo zásuvky.

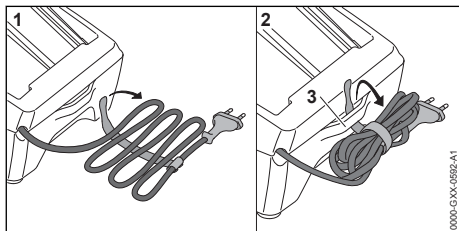

- ▶ Namotajte prívodný kábel a upevnite na nabíjačke.
- ▶ Nabíjačku skladujte tak, aby boli splnené nasledujúce podmienky:
 - Nabíjačka je mimo dosahu detí.
 - Nabíjačka je čistá a suchá.
 - Nabíjačka je v uzavretej miestnosti.
 - Nabíjačka nie je zavesená na prívodnom kábli alebo na držiaku (3) pre prívodný kábel.
 - Nabíjačka nie je skladovaná mimo uvedeníh hraničných teplôt, ☞ 20.6.

16 Čistenie

16.1 Postavenie kosačky do vzpriamenej polohy

- ▶ Vypnite kosačku na trávnu a vyberte akumulátor.
- ▶ Položte kosačku na trávnu na rovnú plochu.
- ▶ Zveste zberný kôš na trávnu.
- ▶ Výšku kosenia nastavte do najvyššej polohy, ☞ 12.2
- ▶ Vodiace držadlo dajte do najnižšej polohy, ☞ 8.3.

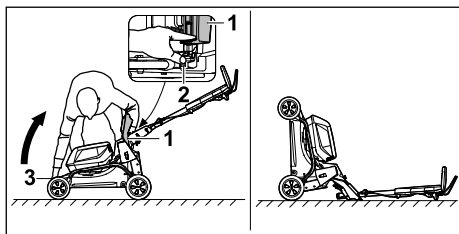

- ▶ Umiestnite ho napravo od stroja.
- ▶ Otvorte a podržte vyhadzovaciu klapku (1).
- ▶ Ľavou rukou zatlačte páku (2) smerom nadol a podržte ju.
- ▶ Pravou rukou uchopte kosačku na trávnu za prepravnú rukoväť (3) a položte ju tak, aby jej predné kolesá smerovali nahor.

Kosačka na trávnu je stabilná a môže sa čistiť.

16.2 Čistenie kosačky na trávnu

- ▶ Vypnite kosačku na trávnu a vyberte akumulátor.
- ▶ Kosačku na trávnu vyčistite vlhkou utierkou.
- ▶ Vyhadzovací kanál čistite mäkkou kefkou alebo vlhkou utierkou.
- ▶ Odstráňte cudzie telesá z akumulátorového priestoru a vyčistite ho vlhčenou utierkou.
- ▶ Elektrické kontakty v akumulátorovom priestore vyčistite štetcom alebo mäkkou kefkou.
- ▶ Vetracie otvory vyčistite pomocou kefy.
- ▶ Nainštalujte kosačku na trávnu.
- ▶ Oblasť okolo rezného noža a rezný nôž vyčistite kúskom dreva, mäkkou kefkou alebo vlhkou utierkou.

UPOZORNENIE

- Čistenie vysokotlakovým čističom alebo prúdom vody môže stroj poškodiť.
 - ▶ Stroj nečistite vysokotlakovým čističom ani prúdom vody.

16.3 Čistenie akumulátora

- ▶ Akumulátor vyčistite vlhkou handrou.

16.4 Čistenie nabíjačky

- ▶ Vytiahnite sieťovú zástrčku zo zásuvky.
- ▶ Nabíjačku vyčistite vlhkou handrou.
- ▶ Vetracie štrbiny vyčistite štetcom.
- ▶ Elektrické kontakty nabíjačky vyčistite štetcom alebo mäkkou kefkou.

17 Údržba

17.1 Demontáž a montáž noža

17.1.1 Demontáž rezného noža

- ▶ Vypnite kosačku na trávnu a vyberte akumulátor.
- ▶ Nainštalujte kosačku na trávnu.

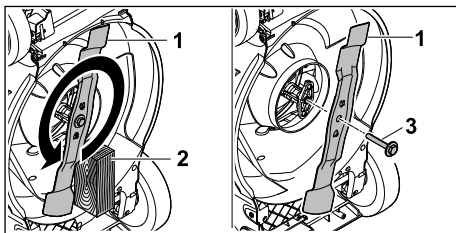

- ▶ Rezný nôž (1) zablokujte pomocou dreva (2).
- ▶ Vyskrutkujte skrutku s podložkou (3) v smere šípky a odoberte ju.
- ▶ Snímite rezný nôž (1).

- Zlikvidujte skrutku s podložkou (3).
Na montáž rezného noža (1) použite novú skrutku a podložku.

17.1.2 Montáž rezného noža

- Vypnite kosačku na trávu a vyberte akumulátor.
- Nainštalujte kosačku na trávu.

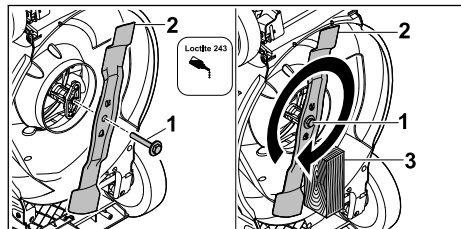

- Na závit skrutky s podložkou (1) naneste zaistovač závitov Ločtie 243.
- Rezný nôž (2) nasadzujte tak, aby hrbolce na dosadacej ploche zasahovali do výrezov noža.
- Zaskrutkujte skrutku s podložkou (1).
- Rezný nôž (2) zablokujte pomocou dreva (3).
- Skrutka s podložkou (1) s 60 Nm

17.2 Naostrenie a vyváženie rezného noža

Správne napostenie a vyváženie rezného noža vyžaduje veľa cvičenia.

Spoločnosť STIHL odporúča, aby rezný nôž ostriľ a vyvažoval špecializovaný predajca výrokov značky STIHL.

Aktuálne adresy špecializovaných predajcov získate od príslušného zástupcu STIHL v danej krajine na adrese www.stihl.com.

! VAROVANIE

- Rezné hrany rezného noža sú ostré. Používateľ sa môže poraziť.
 - Používajte ochranné rukavice.

19 Odstraňovanie porúch

19.1 Odstránenie porúch kosačky na trávu alebo akumulátora

Porucha	Kontrolky LED na akumulátore	Príčina	Odstránenie problému
Pri zapnutí sa kosačka na trávu nespustí.	1 kontrolka LED bliká nazeleno.	Stav nabitia akumulátora je príliš nízky.	► Nabite akumulátor podľa pokynov v návode na obsluhu pre nabíjačky STIHL. AL 101, 301, 500.
	1 kontrolka LED svieti načerveno.	Akumulátor je príliš horúci alebo príliš studený.	► Vyberte akumulátor. ► Akumulátor nechajte vychladnúť alebo zohriať.

- Vypnite kosačku na trávu a vyberte akumulátor.
- Nainštalujte kosačku na trávu.
- Demontujte rezný nôž.
- Naostríte rezný nôž. Pritom dodržiavajte uhol brúsenia a vychladte rezný nôž, § 20.2. Počas ostrenia nesmie rezný nôž zmodrieť.
- Namontujte rezný nôž.
- Ak nastanú nejasnosti: Vyhľadajte špecializovaného predajcu STIHL.

18 Oprava

18.1 Oprava kosačky na trávu

Používateľ nemôže sám opravovať kosačku ani nôž.

- Ak je kosačka na trávu znečistená alebo je poškodený nôž: Nepoužívajte kosačku na trávu ani nôž a vyhľadajte špecializovaného predajcu STIHL.
- Ak sú štítky s upozornením nečitateľné alebo poškodené: Štítky s upozornením dajte vymeniť špecializovaným predajcom STIHL.

18.2 Údržba a oprava nabíjačky

Na nabíjačke sa nemusí vykonávať údržba a nedá sa opraviť.

- Ak je nabíjačka pokazená alebo poškodená: Nabíjačku vymeňte.
- Ak je prívodný kábel pokazený alebo poškodený: Nabíjačku nepoužívajte a prívodný kábel nechajte vymeniť špecializovanému predajcovi STIHL.

Porucha	Kontrolky LED na akumulátore	Príčina	Odstránenie problému
	3 kontrolky LED blikajú načerveno.	Kosačka na trávu má poruchu.	<ul style="list-style-type: none"> ▶ Vyberte akumulátor. ▶ Vyčistite elektrické kontakty v priestore na akumulátor. ▶ Vložte akumulátor. ▶ Zapnite kosačku na trávu. ▶ Ak 3 kontrolky LED blikajú načerveno aj naďalej: Kosačku na trávu nepoužívajte a vyhľadajte špecializovaného predajcu STIHL.
	3 kontrolky LED svietia načerveno.	Kosačka na trávu je príliš horúca.	<ul style="list-style-type: none"> ▶ Vyberte akumulátor. ▶ Nechajte kosačku na trávu vychladnúť.
	4 kontrolky LED blikajú načerveno.	V akumulátore vznikla porucha.	<ul style="list-style-type: none"> ▶ Akumulátor vyberte a znovu vložte. ▶ Zapnite kosačku na trávu. ▶ Ak 4 kontrolky LED blikajú načerveno aj naďalej: Akumulátor nepoužívajte a vyhľadajte špecializovaného predajcu STIHL.
		Elektrické spojenie medzi kosačkou na trávu a akumulátorom je prerušené.	<ul style="list-style-type: none"> ▶ Vyberte akumulátor. ▶ Vyčistite elektrické kontakty v priestore na akumulátor. ▶ Vložte akumulátor.
		Kosačka alebo akumulátor sú vlhké.	<ul style="list-style-type: none"> ▶ Vyberte akumulátor. ▶ Vyčistite kosačku na trávu. ▶ Kosačku alebo akumulátor nechajte vyschnúť,  20.7.
		Odpor rezného noža je príliš veľký.	<ul style="list-style-type: none"> ▶ Nastavte väčšiu výšku kosenia. ▶ Kosačku zapínajte v nižšej tráve.
		Oblasť okolo noža je upchatá.	<ul style="list-style-type: none"> ▶ Vyčistite kosačku na trávu.
Kosačka na trávu sa počas prevádzky vypína.	3 kontrolky LED svietia načerveno.	Kosačka na trávu je príliš horúca.	<ul style="list-style-type: none"> ▶ Vyberte akumulátor. ▶ Nechajte kosačku na trávu vychladnúť. ▶ Vyčistite kosačku na trávu. ▶ Kosačku na trávu nezapínajte príliš často v krátkom čase. ▶ Nastavte väčšiu výšku kosenia. ▶ Pokoste nižšiu trávu.
		Rezný nôž je zablokovaný.	<ul style="list-style-type: none"> ▶ Vyberte akumulátor. ▶ Vyčistite kosačku na trávu.
		Nastala elektrická porucha.	<ul style="list-style-type: none"> ▶ Akumulátor vyberte a znovu vložte. ▶ Zapnite kosačku na trávu.
Kosačka na trávu počas prevádzky silno vibruje.		Skrutka na noži je uvoľnená.	<ul style="list-style-type: none"> ▶ Skrutku dotiahnite.
		Nôž nie je správne vyvážený.	<ul style="list-style-type: none"> ▶ Nôž naostrite a vyvážite ho.
Prevádzkový čas kosačky na trávu je príliš krátky.		Akumulátor nie je úplne nabitý.	<ul style="list-style-type: none"> ▶ Akumulátor úplne nabite podľa pokynov v návode na obsluhu pre nabíjačky STIHL. AL 101, 301, 500 .
		Životnosť akumulátora sa prekročila.	<ul style="list-style-type: none"> ▶ Akumulátor vymeňte.
		Oblasť okolo noža je upchatá.	<ul style="list-style-type: none"> ▶ Vyčistite kosačku na trávu.

Porucha	Kontrolky LED na akumulátore	Príčina	Odstránenie problému
		Rezný nôž je tupý alebo opotrebovaný.	► Nôž naostríte a vyvážite ho.
		Odpor rezného noža je príliš veľký.	► Nastavte väčšiu výšku kosenia. ► Pokoste nižšiu trávu.
Akumulátor sa pri vložení do priestoru na akumulátor zasekne.		Vedenia alebo elektrické kontakty v priestore na akumulátor sú znečistené.	► Vycistíte kosačku na trávu.
Po vložení akumulátora do nabíjačky sa proces nabíjania nespúšťa.	1 kontrolka LED svieti načerveno.	Akumulátor je príliš horúci alebo príliš studený.	► Vyberte akumulátor. ► Akumulátor nechajte vychladnúť alebo zahriať.
Tráva je pokosená nečisto alebo je trávnik žltý.		Rezný nôž je tupý alebo opotrebovaný.	► Nôž naostríte a vyvážite ho.
		Odpor rezného noža je príliš veľký.	► Nastavte väčšiu výšku kosenia. ► Pokoste nižšiu trávu.

19.2 Oprava porúch nabíjačky

Ak sa akumulátor nenabíja a LED na nabíjačke bliká na červeno, je prerušené elektrické spojenie medzi nabíjačkou a akumulátorom.

- Vyberte akumulátor.
- Očistite elektrické kontakty na nabíjačke.
- Vložte akumulátor.
- Ak sa akumulátor naďalej nenabíja a LED na nabíjačke bliká na červeno: Nabíjačku nepoužívajte a vyhľadajte špecializovaného obchodníka STIHL.

V nabíjačke je porucha.

- RMA 243.3: 41 cm
- RMA 248.3: 46 cm
- RMA 253.3: 51 cm
- Otáčky (n):
 - RMA 243.3, RMA 248.3: 3000 /min
 - RMA 253.3: 2700 /min
- Druh elektrickej ochrany: IPX4

Doba chodu je uvedená na stránke www.stihl.com/battery-life.

20.2 Rezný nôž

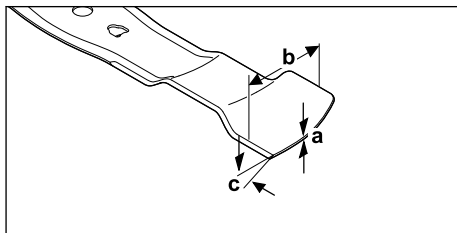

- Minimálna hrúbka a: 1,6 mm
- Minimálna šírka b: 55 mm
- Uhol ostria c: 30°

20 Technické údaje

20.1 Kosačka na trávu STIHL RMA 243.3, RMA 248.3, RMA 253.3

- Povolený akumulátor: STIHL AK
- Hmotnosť so zberným košom na trávu a bez akumulátora:
 - RMA 243.3: 26 kg
 - RMA 248.3: 27 kg
 - RMA 253.3: 28 kg
- Hmotnosť (m) so zberným košom na trávu a akumulátormi STIHL AK 30 S:
 - RMA 243.3: 28 kg
 - RMA 248.3: 29 kg
 - RMA 253.3: 30 kg
- Maximálny obsah zberného koša na trávu:
 - RMA 243.3, RMA 248.3: 52 l
 - RMA 253.3: 55 l
- Šírka záberu pri kosení:

20.3 Akumulátor STIHL AK

- Technológia akumulátora: lítiavo-iónový
- Napätie: 36 V
- Kapacita v Ah: pozri výkonový štítok
- Obsah energie vo Wh: pozri výkonový štítok
- Hmotnosť v kg: pozri výkonový štítok

20.4 Nabíjačka STIHL AL 101

- Menovité napätie: pozri výkonový štítok

- Frekvencia: pozri výkonový štítok
- Menovitý výkon: pozri výkonový štítok
- Nabíjaci prúd: pozri výkonový štítok

Časy nabíjania sú uvedené na stránke
www.stihl.com/charging-times.

20.5 Predlžovacie káble

Ak sa používajú predlžovacie káble, musia mať ich vodiče v závislosti od napätia a dĺžky predlžovacích káblov minimálne nasledujúce prierezy:

Ak je hodnota menovitého napätia na výkonnom štítku 220 V až 240 V:

- Dĺžka kábla do 20 m: AWG 15 / 1,5 mm²
- Dĺžka kábla 20m až 50 m: AWG 13 / 2,5 mm²

Ak je hodnota menovitého napätia na výkonnom štítku 100 V až 127 V:

- Dĺžka kábla do 10 m: AWG 14 / 2,0 mm²
- Dĺžka kábla 10 m až 30 m: AWG 12 / 3,5 mm²

20.6 Teplotné limity



VAROVANIE

- Akumulátor nie je chránený pred všetkými vplyvmi prostredia. Ak je akumulátor vystavený určitým vplyvom prostredia, môže začať horieť alebo explodovať. Osoby sa môžu ťažko zraniť a môžu vzniknúť vecné škody.
 - ▶ Nenabíjajte akumulátor pri teplote nižšej ako -20 °C a vyššej ako +50 °C.
 - ▶ Kosačku na trávu ani akumulátor nepoužívajte pri teplote nižšej ako -20 °C alebo vyššej ako +50 °C.
 - ▶ Kosačku na trávu ani akumulátor neskladujte pri teplote nižšej ako -20 °C alebo vyššej ako +70 °C.

20.7 Odporúčané teplotné rozsahy

Pre optimálny výkon kosačky na trávu, akumulátora a nabíjacieho zariadenia dodržiavajte nasledujúce teplotné rozsahy:

- Nabíjanie: +5 °C až +40 °C
- Použitie: -10 °C až +40 °C
- Uskladnenie: -20 °C až +50 °C

Ak sa akumulátor nabíja, používa alebo skladuje mimo odporúčaných teplotných rozsahov, môže dôjsť k zníženiu jej výkonu.

Ak je akumulátor mokrý alebo vlhký, nechajte ho vyschnúť aspoň 48 hodín pri teplote nad +15 °C a pod +50 °C a pri vlhkosti nižšej ako 70 %. Vyššia vlhkosť vzduchu môže predĺžiť čas sušenia.

20.8 Hodnoty zvuku a hodnoty vibrácií

RMA 243.3

Hodnota K pre hladinu akustického tlaku je 2 dB(A). Hodnota K pre hladinu akustického výkonu je 2,2 dB(A). Hodnota K pre hodnotu vibrácií je 0,70 m/s².

- Hladina akustického tlaku L_{pA} nameraná podľa normy EN IEC 62841-4-3: 76 dB(A)
- Garantovaná hladina akustického výkonu L_{WA}d nameraná podľa normy 2000/14/EC / SI 2001/1701: 90 dB(A)
- Hodnota vibrácií a_{hv} vodiaceho držadla nameraná podľa normy EN IEC 62841-4-3: 1,40 m/s²

RMA 248.3

Hodnota K pre hladinu akustického tlaku je 2 dB(A). Hodnota K pre hladinu akustického výkonu je 2,2 dB(A). Hodnota K pre hodnotu vibrácií je 0,90 m/s².

- Hladina akustického tlaku L_{pA} nameraná podľa normy EN IEC 62841-4-3: 79 dB(A)
- Garantovaná hladina akustického výkonu L_{WA}d nameraná podľa normy 2000/14/EC / SI 2001/1701: 95 dB(A)
- Hodnota vibrácií a_{hv} vodiaceho držadla nameraná podľa normy EN IEC 62841-4-3: 1,80 m/s²

RMA 253.3

Hodnota K pre hladinu akustického tlaku je 2 dB(A). Hodnota K pre hladinu akustického výkonu je 2,0 dB(A). Hodnota K pre hodnotu vibrácií je 0,90 m/s².

- Hladina akustického tlaku L_{pA} nameraná podľa normy EN IEC 62841-4-3: 79 dB(A)
- Garantovaná hladina akustického výkonu L_{WA}d nameraná podľa normy 2000/14/EC / SI 2001/1701: 94 dB(A)
- Hodnota vibrácií a_{hv} vodiaceho držadla nameraná podľa normy EN IEC 62841-4-3: 1,80 m/s²

Uvedené hodnoty vibrácií boli namerané podľa normovaného kontrolného postupu a je ich možné použiť na porovnanie elektrických strojov. Skutočne vyskytujúce sa hodnoty vibrácií sa môžu od uvedených hodnôt odchyľovať, a to v závislosti od druhu použitia. Uvedené hodnoty vibrácií je možné použiť na prvý odhad vibračného zaťaženia. Skutočné vibračné zaťaženie sa musí posúdiť. Pritom je možné zohľadniť aj časy, v ktorých je elektrický stroj vypnutý, a časy,

v ktorých je síce zapnutý, ale beží bez zaťaženia.

Informácie o dodržiavaní smernice zamestnávateľa o vibráciách 2002/44/EC a SI 2005/1093 nájdete uvedené na stránke www.stihl.com/vib.

20.9 REACH

REACH označuje nariadenie ES pre registráciu, hodnotenie a autorizáciu chemikálií.

Informácie na splnenie Nariadenia REACH sú uvedené na stránke www.stihl.com/reach.

21 Náhradné diely a príslušenstvo

21.1 Náhradné diely a príslušenstvo

STIHL Tieto symboly označujú originálne náhradné diely STIHL a originálne príslušenstvo STIHL.

STIHL odporúča používanie originálnych náhradných dielov STIHL a príslušenstva značky STIHL.

Náhradné diely a príslušenstvo iných výrobcov nemôžu byť spoločnosťou STIHL odborné posudzované z hľadiska spoľahlivosti, bezpečnosti a vhodnosti aj napriek vykonávanému sledovaniu trhu a STIHL nemôže za ich použitie ručiť.

Originálne náhradné diely STIHL a originálne príslušenstvo STIHL sú dostupné u špecializovaného predajcu značky STIHL.

21.2 Dôležité náhradné diely

- Rezný nôž:
 - RMA 243.3 : WA40 702 0105
 - RMA 248.3 : WA41 702 0105
 - RMA 253.3 : WA42 702 0100
- Nožová skrutka s podložkou: 0000 951 3505

22 Likvidácia

22.1 Likvidácia kosačky na tráv, akumulátora a nabíjačky

Informácie o likvidácii sú k dispozícii na miestnom úrade alebo u špecializovaného predajcu spoločnosti STIHL.

Nesprávna likvidácia môže byť škodlivá pre zdravie a znečisťovať životné prostredie.

- ▶ Výrobky spoločnosti STIHL vrátane obalov zašlite na vhodné zberné miesto na recykláciu v súlade s miestnymi predpismi.
- ▶ Nelikvidujte spolu s domácim odpadom.

23 EÚ vyhlásenie o zhode

23.1 Kosačka na tráv STIHL RMA 243.3, RMA 248.3, RMA 253.3

STIHL Tirol GmbH
Hans Peter Stihl-Straße 5
6336 Langkampfen

Rakúsko

týmto zodpovedne vyhlasuje, že

- Druh konštrukcie: Akumulátorová kosačka na tráv
- Výrobná značka: STIHL
- Typ: RMA 243.3, RMA 248.3, RMA 253.3
- Šírka záberu pri kosení:
 - RMA 243.3: 41 cm
 - RMA 248.3: 46 cm
 - RMA 253.3: 51 cm
- Sériové identifikačné číslo:
 - RMA 243.3: WA20
 - RMA 248.3: WA21
 - RMA 253.3: WA22

zodpovedá príslušným ustanoveniam smerníc 2000/14/EC, 2006/42/EC, 2014/30/EU a 2011/65/EU a bola vyvinutá a zhotovená v súlade s danými verziami nasledujúcich noriem platných k dátumu výroby: EN 62841-1, EN IEC 62841-4-3, EN 55014-1 a EN 55014-2.

Sídlo účastníkov konania:
TÜV Rheinland LGA Products GmbH
Tillystraße 2
90431 Nürnberg, DE

Na zistenie nameranej a garantovanej hladiny akustického výkonu bola aplikovaná smernica 2000/14/EC, príloha VIII.

- Nameraná hladina akustického výkonu:
 - RMA 243.3: 88,2 dB(A)
 - RMA 248.3: 93,2 dB(A)
 - RMA 253.3: 92,4 dB(A)
- Garantovaná hladina akustického výkonu:
 - RMA 243.3: 90 dB(A)
 - RMA 248.3: 95 dB(A)
 - RMA 253.3: 94 dB(A)

Technické podklady sú uschované v spoločnosti STIHL Tirol GmbH.

Rok výroby a číslo stroja sú uvedené na kosačke na tráv.

Langkampfen, 11.12.2023

STIHL Tirol GmbH



v z. Matthias Fleischer, Vedúci oddelenia vývoja produktov



v z. Sven Zimmermann, Vedúci oddelenia kvality

24 Prehlásenie o zhode výrobcom – UKCA

24.1 Kosačka na trávu STIHL RMA 243.3, RMA 248.3, RMA 253.3

STIHL Tirol GmbH
Hans Peter Stihl-Strasse 5
6336 Langkampfen

Rakúsko

týmto zodpovedne vyhlasuje, že

- Druh konštrukcie: Akumulátorová kosačka na trávu
- Výrobná značka: STIHL
- Typ: RMA 243.3, RMA 248.3, RMA 253.3
- Šírka záberu pri kosení:
 - RMA 243.3: 41 cm
 - RMA 248.3: 46 cm
 - RMA 253.3: 51 cm
- Sériové identifikačné číslo:
 - RMA 243.3: WA20
 - RMA 248.3: WA21
 - RMA 253.3: WA22

zodpovedá príslušným ustanoveniam UK Noise Emission in the Environment by Equipment for use Outdoors Regulations 2001, Supply of Machinery (Safety) Regulations 2008, Electro-magnetic Compatibility Regulations 2016 a The Restriction of the Use of Certain Hazardous Substances in Electrical and Electronic Equipment Regulations 2012 a bola vyvinutá a vyrobená v súlade s danými verziami nasledujúcich noriem platnými k dátumu výroby: EN 62841-1, EN IEC 62841-4-3, EN 55014-1 a EN 55014-2.

Sídlo účastníkov konania:
TUV Rheinland UK LTD
1011 Stratford Road
Soliuhull, B90 4BN

Na zistenie nameranej a garantovanej hladiny akustického výkonu sme postupovali podľa Noise

Emission in the Environment by Equipment for use Outdoors Regulations 2001, Schedule 11.

- Nameraná hladina akustického výkonu
 - RMA 243.3: 88,2 dB(A)
 - RMA 248.3: 93,2 dB(A)
 - RMA 253.3: 92,4 dB(A)
- Garantovaná hladina akustického výkonu
 - RMA 243.3: 90 dB(A)
 - RMA 248.3: 95 dB(A)
 - RMA 253.3: 94 dB(A)

Technické podklady sú uschované v spoločnosti STIHL Tirol GmbH.

Rok výroby a číslo stroja sú uvedené na kosačke na trávu.

Langkampfen, 11.12.2023

STIHL Tirol GmbH



v z.

Matthias Fleischer, Vedúci oddelenia vývoja produktov



v z.

Sven Zimmermann, Vedúci oddelenia kvality

25 Adresy

www.stihl.com

26 Všeobecné bezpečnostné pokyny a bezpečnostné pokyny pre konkrétny výrobok

26.1 Úvod

Táto kapitola reprodukuje všeobecné a špeciálne bezpečnostné pokyny pre konkrétny výrobok, ktoré sú predpísané a vopred formulované v norme výrobku.

Bezpečnostné pokyny na zabránenie úrazu elektrickým prúdom uvedené v časti „Elektrická bezpečnosť“ sa nevzťahujú na akumulátorové výrobky STIHL, s výnimkou bodu c).

**VAROVANIE**

- **Prečítajte si všetky bezpečnostné pokyny, návody, obrázky a technické údaje, ktoré patria ku kosačke na trávnu.** Zanedbanie pri dodržiavaní nasledujúcich pokynov môže zapríčiniť úraz elektrickým prúdom, požiar alebo vážne zranenia. **Všetky bezpečnostné pokyny a návody si uschovajte do budúcnosti.**

26.2 Bezpečnosť na pracovisku

- a) **Udržujte pracovnú oblasť čistú a dobre osvetlenú.** Neporiadok alebo neosvetlené pracovné oblasti môžu viesť k nehodám.
- b) **Kosačku na trávnu nepoužívajte vo výbušnom prostredí, kde sa nachádzajú horľavé kvapaliny, plyny alebo prach.** Kosačky na trávnu vytvárajú iskry, ktoré môžu zapáliť prach alebo výpary.
- c) **Pri používaní kosačky na trávnu zabráňte prístupu detí a iných osôb.** Pri rozptýlení môžete stratiť kontrolu nad kosačkou na trávnu.

26.3 Elektrická bezpečnosť

- a) **Pripojovací konektor kosačky na trávnu musí pasovať do zásuvky.** Konektor sa nesmie nijako upravovať. **Nepoužívajte adaptérové konektory spolu s kosačkami na trávnu s ochranným uzemnením.** Neupravené konektory a zodpovedajúce zásuvky znižujú riziko úrazu elektrickým prúdom.
- b) **Vyhňte sa kontaktu tela s uzemnenými povrchmi, ako sú potrubia, ohrievače, sporáky a chladničky.** Ak je vaše telo uzemnené, existuje zvýšené riziko úrazu elektrickým prúdom.
- c) **Kosačku na trávnu nepoužívajte v daždi ani za mokra.** To môže zvýšiť riziko úrazu elektrickým prúdom.
- d) **Prívodný kábel nepoužívajte nesprávne.** Prívodný kábel nikdy nepoužívajte na prenášanie, ťahanie alebo odpojenie kosačky na trávnu. Prívodný kábel uchovávajte mimo dosahu tepla, oleja, ostrých hrán alebo pohyblivých dielov. Poškodené alebo zamotané prívodné káble zvyšujú riziko úrazu elektrickým prúdom.
- e) **Pri práci s kosačkou na trávnu vonku používajte len predĺžovacie káble, ktoré sú vhodné aj na vonkajšie použitie.** Používanie predĺžovacieho kábla vhodného na vonkajšie použitie znižuje riziko úrazu elektrickým prúdom.

- f) **Ak je prevádzka kosačky na trávnu vo vlhkom prostredí nevyhnutná, použite prúdový chránič.** Použitie prúdového chrániča znižuje riziko úrazu elektrickým prúdom.

26.4 Bezpečnosť osôb

- a) **Pri práci s kosačkou na trávnu buďte pozorní, dávajte pozor na to, čo robíte, a používajte zdravý rozum.** Kosačku na trávnu nepoužívajte, keď ste unavení alebo pod vplyvom drog, alkoholu alebo liekov. Chvilka neopatrnosti pri používaní kosačky na trávnu môže viesť k vážnym zraneniam.
- b) **Používajte osobné ochranné vybavenie a vždy ochranné okuliare.** Používanie osobného ochranného vybavenia, ako je maska proti prachu, protišmyková bezpečnostná obuv, ochranná prilba alebo chrániče sluchu, v závislosti od typu a použitia kosačky na trávnu, znižuje riziko poranenia.
- c) **Zabráňte neúmyselnému uvedeniu do prevádzky.** **Pred pripojením kosačky na trávnu k elektrickej sieti a/alebo batérii, jej zdvihnutím alebo prenášaním sa uistite, že je kosačka na trávnu vypnutá.** Ak máte pri prenášaní kosačky na trávnu prst na spínači alebo ak pripojíte kosačku na trávnu k napájaniu, keď je zapnutá, môže to viesť k nehode.
- d) **Pred zapnutím kosačky odstráňte nastavovacie nástroje alebo skrutkovacie kľúče.** Nástroj alebo kľúč zaseknutý v rotujúcom diele kosačky na trávnu môže spôsobiť poranenia.
- e) **Vyhňte sa nesprávnemu držaniu tela.** Dbajte na to, aby ste stáli bezpečne a vždy udržiavali rovnováhu. Vďaka tomu môžete kosačku na trávnu lepšie ovládať v neočakávaných situáciách.
- f) **Noste vhodné oblečenie. Nenoste voľné oblečenie ani šperky.** **Vlasy a oblečenie udržiavajte mimo dosahu pohyblivých dielov.** Voľné oblečenie, šperky alebo dlhé vlasy môžu byť zachytené pohyblivými dielmi.
- g) **Ak je možné namontovať zariadenia na odsávanie a zber prachu, musia byť správne pripojené a použité.** Používanie odsávača prachu môže znížiť nebezpečenstvo spôsobené prachom.
- h) **Nenechajte sa oklamať falošným pocitom bezpečia a neignorujte bezpečnostné pravidlá pre kosačky na trávnu, aj keď kosačku na trávnu poznáte po jej viacnásobnom použití.** Neopatrné konanie môže v priebehu zlomku sekundy viesť k vážnym zraneniam.

26.5 Používanie a manipulácia s kosačkou na trávnu

- a) **Kosačku na trávnu nepreťažujte. Používajte kosačku na trávnu určenú na vašu prácu.** So správnou kosačkou na trávnu budete pracovať lepšie a bezpečnejšie v uvedenom výkonnovom rozsahu.
- b) **Nepoužívajte kosačku na trávnu, ktorej spínač je poškodený.** Kosačka na trávnu, ktorá sa už nedá zapnúť alebo vypnúť, je nebezpečná a musí sa opraviť.
- c) **Pred akýmikoľvek úpravami zariadenia, výmenou dielov vkladacích nástrojov alebo odložením kosačky na trávnu odpojte konektor zo zásuvky a/alebo vyberte odpojiteľný akumulátor.** Toto preventívne opatrenie zabraňuje neúmyselnému spusteniu kosačky na trávnu.
- d) **Nepoužívané kosačky na trávnu uchovávajte mimo dosahu detí. Nedovoľte, aby kosačku na trávnu používala osoba, ktorá s ňou nie je oboznámená alebo si neprečítala tento návod.** Kosačky na trávnu sú nebezpečné, ak ich používajú neskúsené osoby.
- e) **Kosačku na trávnu a vkladací nástroj udržiavajte starostlivo. Skontrolujte, či pohyblivé diely fungujú správne a či nie sú zaseknuté, či nie sú zlomené alebo poškodené tak, že by sa narušila funkcia kosačky na trávnu. Pred použitím kosačky na trávnu nechajte poškodené diely opraviť.** Zle udržiavané kosačky na trávnu spôsobujú mnoho nehôd.
- f) **Rezné nástroje udržiavajte ostré a čisté.** Starostlivo udržiavané rezné nástroje s ostrými reznými hranami sa menej zasekávajú a ľahšie sa vedú.
- g) **Kosačku na trávnu, vkladací nástroj, príslušenstvo atď. používajte podľa týchto pokynov. Zohľadnite pritom pracovné podmienky a vykonávanú činnosť.** Používanie kosačiek na trávnu na iné účely, než na ktoré sú určené, môže viesť k nebezpečným situáciám.
- h) **Udržujte rukoväta a úchopové plochy suché, čisté a bez oleja a mastnoty.** Klzké rukoväta a úchopové plochy neumožňujú bezpečnú prevádzku a ovládanie kosačky na trávnu v nepredvídaných situáciách.

26.6 Používanie a manipulácia s akumulátorovou kosačkou na trávnu

- a) **Akumulátory nabíjajte iba nabíjačkami odporúčanými výrobcom.** Nabíjačka určená pre určitý typ akumulátorov môže pri použití s inými akumulátormi spôsobiť nebezpečenstvo požiaru.
- b) **V kosačkách na trávnu používajte len akumulátory určené na tento účel.** Použitie iných akumulátorov môže viesť k zraneniam a nebezpečenstvu požiaru.
- c) **Nepoužívaný akumulátor uchovávajte mimo dosahu kancelárskych sponiek, mincí, kľúčov, klincov, skrutiek alebo iných malých kovových predmetov, ktoré by mohli spôsobiť premostenie kontaktov.** Skrat medzi kontaktmi akumulátora môže spôsobiť popálenie alebo požiar.
- d) **Pri nesprávnom používaní môže z akumulátora vytečť kvapalina. Zabráňte kontaktu s ňou. Pri prípadnom kontakte opláchnite zasiahnuté miesto vodou. Ak akumulátorová kvapalina zasiahne oči, vyhľadajte i pomoc lekára.** Vytekajúca akumulátorová kvapalina môže zapríčiniť podráždenia pokožky alebo popáleniny.
- e) **Nepoužívajte poškodený alebo upravený akumulátor.** Poškodené alebo upravené akumulátory sa môžu správať nepredvídateľne a spôsobiť požiar, výbuch alebo zranenie.
- f) **Nevystavujte akumulátor ohňu ani nadmerným teplotám.** Oheň alebo teploty nad 130 °C (265 °F) môžu spôsobiť výbuch.
- g) **Dodržiavajte všetky pokyny na nabíjanie a nikdy nenabíjajte akumulátor alebo akumulátorovú kosačku na trávnu mimo teplotného rozsahu uvedeného v návode na obsluhu.** Nesprávne nabíjanie alebo nabíjanie mimo schváleného teplotného rozsahu môže zničiť akumulátor a zvýšiť riziko požiaru.

26.7 Servis

- a) **Kosačku na trávnu nechajte opraviť len kvalifikovaným odborným personálom a len s originálnymi náhradnými dielmi.** Tým sa zaistí zachovanie bezpečnosti kosačky na trávnu.
- b) **Poškodené akumulátory nikdy neservisujte.** Všetku údržbu akumulátorov by mal vykonávať len výrobca alebo autorizované servisné strediská.

26.8 Bezpečnostné pokyny pre akumulátorové kosačky na trávu

- a) **Kosačku na trávu nepoužívajte za zlého počasia, najmä počas búrky.** Znižuje sa tak riziko zásahu bleskom.
- b) **Dôkladne skontrolujte pracovnú oblasť, či sa v nej nenachádzajú voľne žijúce zvieratá.** Spustená kosačka na trávu môže zraniť voľne žijúce zvieratá.
- c) **Dôkladne preskúmajte pracovnú oblasť a odstráňte všetky kamene, tyče, drôty, kosti a iné cudzie telesá.** Vyhadzované diely môžu spôsobiť poranenia.
- d) **Pred použitím kosačky na trávu vždy skontrolujte, či nôž kosačky a žací mechanizmus nie sú opotrebované alebo poškodené.** Opotrebované alebo poškodené diely zvyšujú riziko poranenia.
- e) **Pravidelne kontrolujte, či nie je zberný kôš na trávu opotrebovaný alebo poškodený.** Opotrebovaný alebo poškodený zberný kôš na trávu zvyšuje riziko poranenia.
- f) **Ochranné kryty nechajte na ich mieste. Ochranné kryty musia byť funkčné a riadne upevnené.** Uvoľnený, poškodený alebo nesprávne fungujúci ochranný kryt môže spôsobiť poranenia.
- g) **Udržujte otvory na prívod vzduchu bez usadenín.** Zablokované prívody vzduchu a usadeniny môžu spôsobiť prehriatie alebo nebezpečenstvo požiaru.
- h) **Pri práci s kosačkou na trávu vždy noste protišmykovú bezpečnostnú obuv. Nikdy nepracujte naboso alebo v otvorených sandáloch.** Tým sa znižuje riziko poranenia nôh pri kontakte s rotujúcim nožom kosačky.
- i) **Pri práci s kosačkou na trávu vždy noste dlhé nohavice.** Holá podošva zvyšuje pravdepodobnosť poranenia vymrštenými dielmi.
- j) **Kosačku na trávu nepoužívajte v mokrej tráve. Počas kosenia sa prechádzajte, nikdy nebežte.** Tým sa znižuje riziko pošmyknutia a pádu, ktoré by mohli viesť k zraneniam.
- k) **Kosačku na trávu nepoužívajte na príliš strmých svahoch.** Znižuje sa tak riziko straty kontroly, pošmyknutia a pádu, čo by mohlo viesť k zraneniam.
- l) **Pri práci na svahoch sa uistite, že máte bezpečnú oporu; pracujte vždy naprieč svahom, nikdy nie nahor alebo nadol, a pri zmene smeru práce buďte veľmi opatrní.** Znižuje sa

- tak riziko straty kontroly, pošmyknutia a pádu, čo by mohlo viesť k zraneniam.
- m) **Pri spätnom kosení alebo pri priťahovaní kosačky na trávu k sebe postupujte obzvlášť opatrne. Vždy venujte pozornosť okoliu.** Tým sa znižuje nebezpečenstvo potknutia pri práci.
- n) **Nedotýkajte sa nožov ani iných nebezpečných dielov, ktoré sa ešte pohybujú.** Tým sa znižuje nebezpečenstvo poranenia pohybivými dielmi.
- o) **Pred odstránením zachyteného materiálu alebo čistením kosačky na trávu sa uistite, že sú všetky spínače vypnuté a akumulátor je odpojený.** Neočakávaná prevádzka kosačky na trávu môže spôsobiť vážne poranenie.

Содержание

1	Предисловие.....	331
2	Информация к данному руководству по эксплуатации.....	331
3	Обзор.....	332
4	Указания по технике безопасности.....	333
5	Подготовка газонокосилки к работе.....	342
6	Зарядка аккумуляторов и светодиоды на аккумуляторе.....	342
7	Сборка газонокосилки.....	343
8	Пользовательская настройка газонокосилки.....	345
9	Установка и извлечение аккумулятора.....	346
10	Включение и выключение газонокосилки.....	346
11	Проверка газонокосилки.....	346
12	Работа с газонокосилкой.....	347
13	После работы.....	348
14	Транспортировка.....	349
15	Хранение.....	349
16	Очистка.....	350
17	Техническое обслуживание.....	351
18	Ремонт.....	352
19	Устранение неисправностей.....	352
20	Технические данные	354
21	Запасные части и принадлежности	356
22	Утилизация.....	356
23	Сертификат соответствия ЕС.....	357
24	Адреса.....	357

25 Общие и характерные для конкретного изделия указания по технике безопасности..... 358

1 Предисловие

Уважаемый клиент,

мы рады, что вы выбрали изделие STIHL. Мы разрабатываем и производим продукцию высочайшего качества, соответствующую потребностям наших клиентов. Наша продукция обеспечивает высокую надежность даже при экстремальных нагрузках.

STIHL – это и высочайшее качество обслуживания. Наши представители всегда готовы провести для вас компетентную консультацию и инструктаж, а также обеспечить всестороннюю техническую поддержку.

Компания STIHL безоговорочно проводит политику бережного и ответственного отношения к природе. Данное руководство по эксплуатации предназначено для содействия вам в безопасной и экологически благоприятной эксплуатации изделия STIHL в течение всего длительного срока службы.

Мы благодарим вас за доверие и желаем приятных впечатлений от вашего нового изделия STIHL.



д-р Николас Штиль

ВАЖНО! ПЕРЕД ПРИМЕНЕНИЕМ ОЗНАКОМИТЬСЯ И СОХРАНИТЬ.

2 Информация к данному руководству по эксплуатации

2.1 Применяемые документы

Данная инструкция по эксплуатации является переводом оригинальной инструкции по эксплуатации изготовителя по определению Директивы ЕС 2006/42/ЕС.

Применяются местные правила техники безопасности.

- ▶ В дополнение к данной инструкции по эксплуатации обязательно следует прочесть, понять и сохранить следующие документы:

- Указания по технике безопасности аккумулятора STIHL АК
- Инструкция по эксплуатации зарядного устройства STIHL AL 101, 301, 500
- Указания по технике безопасности для аккумуляторов STIHL и продуктов со встроенным аккумулятором:
www.stihl.com/safety-data-sheets

2.2 Маркировка предупредительных надписей в тексте



ОПАСНОСТЬ

- Указывает на возможные опасности, которые ведут к тяжелым травмам или смерти.
 - ▶ Описанные меры помогут предотвратить тяжелые травмы или смерть.



ПРЕДУПРЕЖДЕНИЕ

- Указывает на возможные опасности, которые могут привести к тяжелым травмам **или смерти**.
 - ▶ Описанные меры помогут предотвратить тяжелые травмы или смерть.

УКАЗАНИЕ

- Указывает на возможные опасности, которые могут привести к возникновению материального ущерба.
 - ▶ Описанные меры помогут избежать возникновения материального ущерба.

2.3 Символы в тексте



Данный символ указывает на главу в данной инструкции по эксплуатации.

3 Обзор

3.1 Газонокосилка и аккумулятор

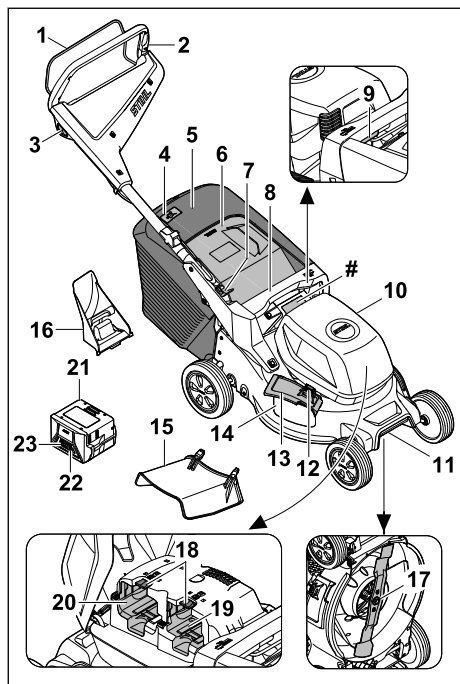

- 1 Ручьятка переключения**
Ручьятка переключения вместе с кнопкой блокировки включает и выключает ножи.
- 2 Ведущая ручка**
Ведущая ручка предназначена для удерживания, продвижения и транспортировки газонокосилки.
- 3 Кнопка блокировки**
Кнопка блокировки вместе с ручьяткой переключения включает и выключает ножи.
- 4 Индикатор заполнения травосборника**
Индикатор заполнения травосборника отображает загрузку травосборника.
- 5 Травосборник**
Травосборник собирает скошенную траву.
- 6 Откидная крышка**
Откидная крышка закрывает желоб выброса.
- 7 Рычаг**
Рычаг используется для установки и складывания ведущей ручки.

- 8 Ручьятка**
Ручьятка предназначена для удерживания газонокосилки при регулировке высоты скашивания и для транспортировки газонокосилки.
- 9 Рычаг**
Рычаг используется для установки высоты скашивания.
- 10 Крышка**
Крышка закрывает аккумулятор.
- 11 Ручьятка для транспортировки**
Ручьятка для транспортировки предназначена для переноса газонокосилки.
- 12 Блокировка**
Блокировка удерживает откидную крышку бокового выброса в закрытом состоянии.
- 13 Откидная крышка бокового выброса**
Откидная крышка бокового выброса закрывает отверстие бокового выброса.
- 14 Отверстие бокового выброса**
Отверстие бокового выброса направляет скошенную траву в сторону.
- 15 Удлинение**
Удлинение направляет скошенную траву вбок на землю.
- 16 Насадка для мульчирования**
Насадка для мульчирования закрывает желоб выброса.
- 17 Нож**
Нож косит и мульчирует траву.
- 18 Стопорный рычаг**
С помощью стопорного рычага аккумулятор удерживается в отделении для аккумулятора.
- 19 Отделение для аккумулятора 1**
В отделении для аккумулятора 1 находится аккумулятор.
- 20 Отделение для аккумулятора 2**
В отделении для аккумулятора 2 находится сменный аккумулятор.
- 21 Аккумулятор**
Аккумулятор обеспечивает энергоснабжение газонокосилки.
- 22 Кнопка**
Кнопка активирует светодиоды на аккумуляторе.
- 23 Светодиоды**
Светодиоды показывают уровень заряда аккумулятора и наличие неисправностей.

Фирменная табличка с паспортными данными и номером машины

3.2 Символы

На газонокосилке, аккумуляторе и зарядном устройстве могут быть нанесены символы, они означают следующее:



Гарантированный уровень шума в соответствии с Директивой 2000/14/ЕС в дБ(А) для сопоставления акустической эмиссии продуктов.

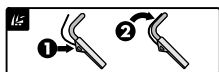

Включение ножа



Установка высоты скашивания



Индикатор заполнения травосборника



1 светодиод горит красным. Аккумулятор слишком горячий или слишком холодный.



4 светодиода мигают красным. В аккумуляторе имеется неисправность.



Значение рядом с символом указывает на энергоемкость аккумулятора согласно спецификации производителя элементов. Доступная в ходе эксплуатации энергоемкость меньше.



Не утилизировать продукт вместе с бытовыми отходами.

IPX4 Маркировка IP

a.c. Переменный ток



d.c. Постоянный ток



Использовать электроустройство в закрытом и сухом помещении.



Обязательно следует прочитать, понять и сохранить инструкцию по эксплуатации.



Электроинструмент класса защиты II

4 Указания по технике безопасности

4.1 Предупредительные символы

▲ ПРЕДУПРЕЖДЕНИЕ

На газонокосилке или аккумуляторе могут быть нанесены предупредительные символы, они означают следующее:



Соблюдать предписания по технике безопасности и выполнять соответствующие действия.



Обязательно следует прочитать, понять и сохранить инструкцию по эксплуатации.



Соблюдать осторожность и следить за возможными отбрасываемыми предметами — соблюдать расстояние и не допускать присутствия посторонних лиц.



Не касаться вращающегося ножа.



Извлекать аккумулятор на время простоев в работе, очистки, транспортировки, хранения, технического обслуживания или ремонта.



Не допускать попадания дождя и влаги на газонокосилку.



После работы извлекать аккумулятор.



Оберегать аккумулятор от огня и воздействия высоких температур.



Следует предохранять аккумулятор от дождя и влаги и не опускать в жидкость.

4.2 Использование по назначению

Газонокосилка STIHL RMA 243.3, RMA 248.3 или RMA 253.3 используется для кошения и мульчирования сухой травы.

Газонокосилка питается от аккумулятора STIHL AK . Для беспрепятственного использования всех функций компания STIHL рекомендует не менее АК 30 S.

▲ ПРЕДУПРЕЖДЕНИЕ

- Аккумуляторы, не одобренные компанией STIHL для использования с этой газонокосилкой, могут стать причиной возгорания и взрыва. Это может привести к серьезным травмам или летальному исходу и материальному ущербу.
 - ▶ Газонокосилку следует использовать с аккумулятором STIHL AK .
- Использование газонокосилки или аккумулятора не по назначению может привести к серьезным травмам, смерти или материальному ущербу.
 - ▶ Использовать газонокосилку и аккумулятор только в соответствии с описанием, приведенным в данной инструкции по эксплуатации.

4.3 Требования к пользователю

▲ ПРЕДУПРЕЖДЕНИЕ

- Пользователи, не прошедшие инструктаж, могут не осознавать или неправильно оценивать опасности, связанные с газонокосилкой и аккумулятором. Это связано с опасностью получения пользователем или другими лицами серьезных травм вплоть до летального исхода.



- ▶ Обязательно следует прочитать, понять и сохранить инструкцию по эксплуатации.

- ▶ При необходимости передать газонокосилку или аккумулятор другому лицу передать также инструкцию по эксплуатации.
- ▶ Убедиться, что пользователь выполняет следующие условия:
 - Пользователь спокоен и бодр.
 - Пользователь физически, психически и умственно в состоянии управлять газонокосилкой и аккумулятором и работать с ними. Если пользователь обладает физическими, психическими или умственными недостатками, он может работать с устройством только под надзором ответственного лица или следуя его указаниям.

- Пользователь может осознавать и оценивать опасности, связанные с газонокосилкой и аккумулятором.
- Пользователь осознает, что несет ответственность за несчастные случаи и материальный ущерб.
- Пользователь достиг совершеннолетия или обучен соответствующей профессии согласно национальным правилам.
- Пользователь прошел инструктаж специализированного центра STIHL или специалиста перед первым использованием газонокосилки.
- Пользователь не находится под воздействием алкоголя, лекарств или наркотиков.
 - ▶ При возникновении вопросов обратиться в сервисный центр STIHL.

4.4 Рабочая одежда и оснащение

▲ ПРЕДУПРЕЖДЕНИЕ

- Во время работы предметы могут быть отброшены с высокой скоростью. Пользователь может получить травмы.
 - ▶ Во время работы надевать длинные брюки из износостойкого материала.
- Во время работы возможно образование пылевых вихрей. Вдыхаемая пыль может негативно повлиять на здоровье и стать причиной аллергических реакций.
 - ▶ При образовании пылевых вихрей надевать защитную маску от пыли.
- Несоответствующая одежда может зацепиться за древесину, мелкий кустарник или попасть в газонокосилку. Пользователь в несоответствующей одежде может получить серьезные травмы.
 - ▶ Надевать облегчающую одежду.
 - ▶ Необходимо снять шарфы и украшения.
- Во время очистки, технического обслуживания или транспортировки пользователь может коснуться ножа. Пользователь может получить травмы.
 - ▶ Необходимо работать в защитных перчатках.
- Если на пользователе надета несоответствующая обувь, он может поскользнуться. Пользователь может получить травмы.
 - ▶ Обувь должна быть прочной, закрытой и иметь нескользкую подошву.

- Во время заточки ножей могут вылететь частицы материала. Пользователь может получить травмы.
 - ▶ Надевать плотно прилегающие защитные очки. Подходящие защитные очки проверяются в соответствии со стандартом EN 166 или в соответствии с национальными правилами и доступны в розничной сети с соответствующей маркировкой.
 - ▶ Необходимо работать в защитных перчатках.

4.5 Рабочая зона и окружающее пространство

4.5.1 Газонокосилка

▲ ПРЕДУПРЕЖДЕНИЕ

- Другие люди, дети и животные могут не осознавать и не оценивать опасности, связанные с газонокосилкой и отброшенными ею предметами. Это связано с опасностью получения другими людьми, детьми и животными серьезных травм, а также с опасностью материального ущерба.
 - ▶ В рабочей зоне запрещено присутствие посторонних лиц, детей и животных.
 - ▶ Соблюдать дистанцию до предметов.
 - ▶ Не оставлять газонокосилку без присмотра.
 - ▶ Убедиться, что дети не могут играть с газонокосилкой.
- При работе в дождь пользователь может поскользнуться. Пользователь может получить серьезные травмы вплоть до летального исхода.
 - ▶ При дожде не работать.
- Газонокосилка не защищена от воздействия влаги. При работе под дождем или во влажной среде можно получить удар током. Пользователь может получить травму, а газонокосилка может быть повреждена.
 - ▶ Не работать во время дождя или во влажной среде.
 - ▶ Не косить и не мульчировать влажную траву.
- Электрические компоненты газонокосилки могут создавать искры. Искры могут стать причиной возгорания или взрыва в легковоспламеняющейся или взрывоопасной среде. Это может привести к серьезным травмам или летальному исходу и материальному ущербу.
 - ▶ Не работать рядом с легковоспламеняющимися и взрывчатыми веществами.

4.5.2 Аккумулятор

▲ ПРЕДУПРЕЖДЕНИЕ

- Посторонние лица, дети и животные могут не понять и неправильно оценить опасности, связанные с аккумулятором. Посторонние лица, дети и животные могут получить тяжелые травмы.
 - ▶ Не подпускать близко посторонних лиц, детей и животных.
 - ▶ Не оставлять аккумулятор без присмотра.
 - ▶ Не допускать игры детей с аккумулятором.
- Аккумулятор не защищен от всех внешних воздействий. При определенных внешних воздействиях аккумулятор может загореться, взорваться или получить необратимые повреждения. Это может привести к тяжелым травмам и материальному ущербу.
 - ▶ Беречь аккумулятор от воздействия высоких температур и огня.
 - ▶ Не бросать аккумулятор в огонь.
 - ▶ Запрещается заряжать, использовать и хранить аккумулятор вне пределов указанных ограничений по температуре,  20.6.



- ▶ Беречь аккумулятор от дождя и влаги и не погружать в жидкости.
- ▶ Хранить аккумулятор вдали от мелких металлических предметов.
- ▶ Не подвергать аккумулятор воздействию высокого давления.
- ▶ Не подвергать аккумулятор воздействию микроволн.
- ▶ Предохранять аккумулятор от химических веществ и солей.

4.5.3 Зарядное устройство

▲ ПРЕДУПРЕЖДЕНИЕ

- Посторонние лица и дети могут не понять и неправильно оценить опасности, связанные с зарядным устройством и электрическим током. Посторонние лица, дети и животные могут получить тяжелые или смертельные травмы.
 - ▶ Не подпускать близко посторонних лиц, детей и животных.
 - ▶ Не допускайте игры детей с зарядным устройством.

- Зарядное устройство не является влагонепроницаемым. Эксплуатация во время дождя или при высокой влажности может привести к поражению электрическим током. Пользователь может получить травмы, а зарядное устройство может быть повреждено.



- ▶ Не эксплуатируйте во время дождя и в условиях высокой влажности.

- Зарядное устройство не защищено от всех внешних воздействий. При определенных внешних воздействиях зарядное устройство может загореться или взорваться. Это может привести к тяжелым травмам и материальному ущербу.

- ▶ Эксплуатируйте зарядное устройство в закрытом и сухом помещении.
- ▶ Не эксплуатируйте зарядное устройство в легковоспламеняющейся и взрывоопасной среде.
- ▶ Не эксплуатировать зарядное устройство на легковоспламеняющемся основании.
- ▶ Запрещается применять и хранить зарядное устройство вне пределов указанных ограничений по температуре,  20.6.
- О кабель питания можно споткнуться. Это может привести к травмам и к повреждению зарядного устройства.
 - ▶ Кабель питания должен лежать ровно на полу.

4.6 Безопасное состояние

4.6.1 Газонокосилка

Газонокосилка находится в безопасном состоянии, если выполнены следующие условия:

- Газонокосилка не имеет повреждений.
- Газонокосилка чистая и сухая.
- Элементы управления работают исправно и не подвергались изменениям.
- Для обеспечения кошения и сбора скошенной травы в травосборник: насадка для мульчирования снята, удлинение отсоединено, а травосборник правильно установлен.
- Для обеспечения кошения и сброса скошенной травы сзади: травосборник снят и откидная крышка закрыта.
- Для обеспечения кошения и сброса скошенной травы сбоку: травосборник отсоединен, насадка для мульчирования пра-

вильно вставлена, а удлинение правильно установлено.

- Для мульчирования: удлинение и травосборник отсоединены, а насадка для мульчирования правильно вставлена.
- Нож правильно установлен.
- На этой газонокосилке оригинальные дополнительные принадлежности STIHL установлены правильно.



▲ ПРЕДУПРЕЖДЕНИЕ

- Если устройство не находится в технически безопасном состоянии, то его компоненты могут работать неправильно, а защитные устройства могут выйти из строя. В результате чего возможно получение серьезных травм вплоть до летального исхода.
 - ▶ Не работать с поврежденной газонокосилкой.
 - ▶ Если газонокосилка загрязнена или намокла: очистить газонокосилку и дать ей высохнуть.
 - ▶ Не вносить изменений в конструкцию газонокосилки.
 - ▶ Если элементы управления не работают: не работать с газонокосилкой.
 - ▶ Для обеспечения кошения и сбора скошенной травы в травосборник: снять насадку для мульчирования, отсоединить удлинение и установить травосборник, как описано в данной инструкции по эксплуатации.
 - ▶ Для обеспечения кошения и сброса скошенной травы сбоку: снять травосборник, установить насадку для мульчирования и удлинение, как описано в данной инструкции по эксплуатации.
 - ▶ Для мульчирования: снять удлинение и травосборник и установить насадку для мульчирования, как описано в данной инструкции по эксплуатации.
 - ▶ На эту газонокосилку разрешается устанавливать оригинальные дополнительные принадлежности STIHL.
 - ▶ Производить установку ножа в соответствии с указаниями в данной инструкции по эксплуатации.
 - ▶ Производить установку принадлежностей в соответствии с указаниями в данной инструкции по эксплуатации или в инструкции по эксплуатации принадлежностей.
 - ▶ Не вставлять предметы в отверстия газонокосилки.

- ▶ Заменять изношенные или поврежденные таблички с предупредительными надписями.
- ▶ При возникновении вопросов: обратиться в специализированный центр STIHL.

4.6.2 Нож

Нож находится в безопасном состоянии, если выполнены следующие условия:

- Нож и навесное оборудование не повреждены.
- Нож не деформирован.
- Нож правильно установлен.
- Нож правильно заточен.
- На ноже нет заусенцев.
- Нож правильно отбалансирован.
- Значения минимальной ширины и прочности ножа не выходят за нижнюю границу допустимого диапазона,  20.2.
- Соблюден угол заточки,  20.2.

▲ ПРЕДУПРЕЖДЕНИЕ

- В небезопасном состоянии детали ножа могут соскочить и быть отброшены. В результате чего возможно получение серьезных травм.
 - ▶ Запрещается использовать поврежденный нож или неисправный аккумулятор.
 - ▶ Установить нож правильно.
 - ▶ Заточить нож правильно.
 - ▶ Если значения минимальной ширины и прочности выходят за нижнюю границу допустимого диапазона: заменить нож.
 - ▶ Отбалансировать нож в специализированном центре STIHL.
 - ▶ При возникновении вопросов обратиться в сервисный центр STIHL.

4.6.3 Аккумулятор

Аккумулятор находится в безопасном состоянии при выполнении следующих условий.

- Аккумулятор не поврежден.
- Аккумулятор чистый и сухой.
- Аккумулятор находится в рабочем состоянии и его конструкция не подвергалась изменениям.

▲ ПРЕДУПРЕЖДЕНИЕ

- В небезопасном состоянии аккумулятор не может надежно работать. Это может стать причиной тяжелых травм.
 - ▶ Разрешается использовать только неповрежденный и исправный аккумулятор.
 - ▶ Запрещено заряжать поврежденный или неисправный аккумулятор.

- ▶ Если аккумулятор загрязнен, его необходимо очистить.
- ▶ Если аккумулятор мокрый или влажный, его необходимо просушить,  4.6.3.
- ▶ Не изменять конструкцию аккумулятора.
- ▶ Не помещать предметы в отверстия аккумулятора.
- ▶ Не соединять контакты аккумулятора с металлическими предметами, это может вызвать короткое замыкание.
- ▶ Запрещается вскрывать аккумулятор.
- ▶ Замените изношенные или поврежденные указательные таблички.
- Из поврежденного аккумулятора может вытечь жидкость. Контакт жидкости с кожей или глазами может вызвать раздражение кожи или глаз.
 - ▶ Избегать контакта с жидкостью.
 - ▶ Если произошел контакт с кожей: обильно промыть места контакта на коже водой с мылом.
 - ▶ В случае попадания в глаза: обильно промывать глаза водой в течение не менее 15 минут, после чего обратиться к врачу.
- Поврежденный или неисправный аккумулятор может издавать необычный запах, дымиться или гореть. Возможны тяжелые или смертельные травмы, а также материальный ущерб.
 - ▶ Если аккумулятор издает необычный запах или дымится: не использовать аккумулятор и держать его на безопасном расстоянии от горючих веществ.
 - ▶ При возгорании аккумулятора: попытаться погасить пламя огнетушителем или водой.

4.6.4 Зарядное устройство

Зарядное устройство находится в безопасном состоянии, если выполняются следующие условия:

- на зарядном устройстве отсутствуют повреждения;
- зарядное устройство чистое и сухое.

▲ ПРЕДУПРЕЖДЕНИЕ

- В небезопасном состоянии узлы не могут работать надлежащим образом, и система безопасности выходит из строя. Это чревато тяжелыми или летальными травмами.
 - ▶ Использовать неповрежденное зарядное устройство.
 - ▶ Если зарядное устройство повреждено или мокрое: очистить зарядное устройство и дать ему высохнуть.

- ▶ Не вносить изменения в конструкцию зарядного устройства.
- ▶ Не помещать предметы в отверстия зарядного устройства.
- ▶ Не соединять контакты зарядного устройства с металлическими предметами – это может привести к короткому замыканию.
- ▶ Не вскрывать зарядное устройство.

4.7 Работа с устройством

▲ ПРЕДУПРЕЖДЕНИЕ

- В некоторых ситуациях пользователь может потерять концентрацию. Он может споткнуться, упасть и получить серьезные травмы.
 - ▶ Работать спокойно и вдумчиво.
 - ▶ При плохих условиях освещения и видимости не работать с газонокосилкой.
 - ▶ Управлять газонокосилкой должен только один пользователь.
 - ▶ Следить за препятствиями.
 - ▶ Не переворачивать газонокосилку.
 - ▶ Работать, стоя на земле и сохраняя равновесие.
 - ▶ При появлении признаков усталости вовремя сделать перерыв.
 - ▶ При скашивании на склоне: косить в поперечном направлении к склону.
 - ▶ Не работать на склонах с уклоном более 25° (46,6 %).
- Вращающийся нож может поранить пользователя. Пользователь может получить серьезные травмы.



- ▶ Не касаться вращающегося ножа.
- ▶ Если нож заблокирован посторонним предметом: Выключить газонокосилку и снять аккумулятор. Только после этого убрать мешающий предмет.
- Во время работы газонокосилки может возникнуть вибрация.
 - ▶ Необходимо работать в защитных перчатках.
 - ▶ Во время работы делать перерывы.
 - ▶ При появлении признаков нарушения кровообращения обратиться к врачу.
- Если во время работы нож столкнется с посторонним предметом, он может сломаться, в результате чего нож или его части могут быть отброшены из-под газонокосилки с большой скоростью. Это связано с опасностью получения травм или материального ущерба.

- ▶ Необходимо удалить посторонние предметы из рабочей зоны.
- После того как пользователь отпускает рукоятку переключения, нож продолжает вращаться в течение некоторого времени. Это может привести к серьезным травмам.
 - ▶ Дождаться прекращения вращения ножа.
- При столкновении вращающегося ножа с твердым предметом могут возникнуть искры. Искры могут стать причиной возгорания в легковоспламеняющейся среде. Это может привести к серьезным травмам или летальному исходу и материальному ущербу.
 - ▶ Не работать в легковоспламеняющейся среде.
- Если газонокосилка оставлена без присмотра на наклонной поверхности, она может случайно откатиться. Это связано с опасностью получения травм или материального ущерба.
 - ▶ Оставлять газонокосилку без присмотра только тогда, когда она стоит на ровной поверхности и не может случайно откатиться.
- Если к ведущей ручке прикреплены какие-либо предметы, газонокосилка может опрокинуться из-за дополнительного веса. Это связано с опасностью получения травм или материального ущерба.
 - ▶ Не закреплять на ведущей ручке никакие предметы.

▲ ОПАСНОСТЬ

- Если работы проводятся вблизи токоведущих кабелей, нож может соприкоснуться с токоведущими кабелями и повредить их. Пользователь может получить серьезные травмы вплоть до летального исхода.
 - ▶ Не работать рядом с токоведущими кабелями.
- При работе в непогоду пользователя может ударить молния. Пользователь может получить серьезные травмы вплоть до летального исхода.
 - ▶ При непогоде не работать.

4.8 Зарядка

▲ ПРЕДУПРЕЖДЕНИЕ

- При зарядке поврежденное или неисправное зарядное устройство может издавать необычный запах или дымиться. Это чревато травмами и материальным ущербом.
 - ▶ Вынуть штепсельную вилку из розетки.

- При недостаточном отводе тепла зарядное устройство может перегреться и вызвать пожар. Возможны тяжелые или летальные травмы либо материальный ущерб.
 - ▶ Не вскрывать зарядное устройство.

4.9 Электрическое подключение

Контакт с проводящими ток узлами может произойти по следующим причинам.

- Поврежден кабель питания или удлинительный шнур.
- Повреждена штепсельная вилка кабеля питания или удлинительного шнура.
- Неправильно смонтирована розетка.

▲ ОПАСНОСТЬ

- Контакт с проводящими ток узлами может привести к удару током. Это чревато тяжелыми травмами или летальным исходом для пользователя.
 - ▶ Убедиться в том, что кабель питания, удлинительный шнур и их штепсельные вилки не повреждены.



Если кабель питания или удлинительный шнур поврежден

- ▶ не прикасаться к поврежденному месту;
 - ▶ вынуть штепсельную вилку из розетки.
- ▶ Браться за кабель питания, соединительный шнур и их штепсельные вилки сухими руками.
 - ▶ Подключить штепсельную вилку кабеля питания или удлинительного шнура в установленную надлежащим образом и защищенную розетку с защитным контактом.
 - ▶ Подсоединить зарядное устройство через защитный выключатель тока утечки (30 мА, 30 мс).
- Поврежденный или неподходящий удлинительный шнур может привести к удару током. Это может стать причиной тяжелых травм людей или летального исхода.
 - ▶ Использовать удлинительный шнур с надлежащим сечением жил, **20.5**.

▲ ПРЕДУПРЕЖДЕНИЕ

- Во время зарядки неправильное напряжение или неправильная частота в сети могут вызвать перенапряжение зарядного устройства. Возможно повреждение зарядного устройства.
 - ▶ Убедиться в том, что напряжение и частота сети соответствуют данным на заводской табличке зарядного устройства.
- Если зарядное устройство подключено к многопозиционной розетке, то при зарядке возможна перегрузка электрических узлов. Электрические узлы могут нагреться и стать причиной пожара. Возможны тяжелые или смертельные травмы, а также материальный ущерб.
 - ▶ Убедиться, что номинальная мощность многопозиционной розетки не превышает данными на заводской табличке зарядного устройства и всех электрических устройств, подключенных к розетке.
- При неправильной прокладке кабеля питания и удлинительного шнура возможно их повреждение; кроме того, о них могут споткнуться люди. Это может привести к травмам, а кабель питания или удлинительный шнур могут быть повреждены.
 - ▶ Проложить кабель питания и удлинительный шнур так, чтобы о них нельзя было споткнуться.
 - ▶ Проложить кабель питания и удлинительный шнур так, чтобы предотвратить возможность их натяжения и запутывания.
 - ▶ Проложить кабель питания и удлинительный шнур так, чтобы предотвратить возможность их повреждения, перегиба, зажатия или истирания.
 - ▶ Предохранить кабель питания и удлинительный шнур от воздействия высоких температур, масел и химикатов.
 - ▶ Проложить кабель питания и удлинительный шнур на сухом основании.
- В процессе работы удлинительный шнур нагревается. Если не обеспечить отвод тепла, может возникнуть пожар.
 - ▶ При использовании кабельного барабана: полностью размотать кабель с барабана.
- При монтаже зарядного устройства на стене могут быть повреждены проходящие в стене электрические провода и трубы. Контакт с электрическими проводами может привести к поражению электрическим током. Это может привести к тяжелым травмам и материальному ущербу.
 - ▶ Убедиться в том, что в данном месте в стене не проходят электрические провода и трубы.
- При подвешивании зарядного устройства на стене вопреки инструкциям в настоящем руководстве по эксплуатации возможно падение зарядного устройства или аккумуля-

лятора либо перегрев зарядного устройства. Это может привести к травмам и материальному ущербу.

- ▶ Подвесить зарядное устройство на стену в соответствии с описанием в настоящем руководстве по эксплуатации.
- При подвешивании на стену зарядного устройства со вставленным аккумулятором он может выпасть из зарядного устройства. Это может привести к травмам и материальному ущербу.
 - ▶ Сначала подвесить зарядное устройство на стену, а затем вставить аккумулятор.

4.10 Транспортировка

4.10.1 Газонокосилка

▲ ПРЕДУПРЕЖДЕНИЕ

- При транспортировке газонокосилка может опрокинуться или сдвинуться. Это связано с опасностью получения травм или материального ущерба.



- ▶ Извлечь аккумулятор.

- ▶ Закрепить газонокосилку стяжными ремнями или сеткой, чтобы она не опрокинулась и не могла двигаться.

4.10.2 Аккумулятор

▲ ПРЕДУПРЕЖДЕНИЕ

- Аккумулятор не защищен от всех внешних воздействий. Определенные внешние воздействия могут привести к повреждению аккумулятора и к материальному ущербу.
 - ▶ Не транспортировать поврежденный аккумулятор.
- Во время транспортировки аккумулятор может перевернуться или сдвинуться. Это чревато травмами и материальным ущербом.
 - ▶ Вложить аккумулятор в упаковку так, чтобы он не двигался.
 - ▶ Зафиксировать упаковку так, чтобы она не двигалась.

4.10.3 Зарядное устройство

▲ ПРЕДУПРЕЖДЕНИЕ

- При транспортировке зарядное устройство может опрокинуться или сместиться. Это может привести к травмам и к материальному ущербу.
 - ▶ Вынуть штепсельную вилку из розетки.

- ▶ Извлечь аккумулятор.
- ▶ Закрепить зарядное устройство стяжными ремнями, лентами или сеткой, чтобы оно не могло опрокинуться и сместиться.
- Кабель питания не предназначен для ношения на нем зарядного устройства. Кабель питания и зарядное устройство могут быть повреждены.
 - ▶ Намотать кабель питания и закрепить на зарядном устройстве.

4.11 Хранение

4.11.1 Газонокосилка

▲ ПРЕДУПРЕЖДЕНИЕ

- Дети могут не осознавать и неправильно оценивать опасности, связанные с газонокосилкой. В результате чего они могут получить серьезные травмы.



- ▶ Извлечь аккумулятор.

- ▶ Газонокосилка должна храниться в недоступном для детей месте.

- Электрические контакты газонокосилки и металлические компоненты могут подвергаться коррозии под воздействием влаги. Газонокосилка может получить повреждение.



- ▶ Извлечь аккумулятор.

- ▶ Газонокосилку следует хранить в чистом и сухом месте.

- Если во время хранения установлен аккумулятор, нож может случайно включиться. Это связано с опасностью получения серьезных травм или материального ущерба.



- ▶ Извлечь аккумулятор.

4.11.2 Аккумулятор

▲ ПРЕДУПРЕЖДЕНИЕ

- Дети могут не осознавать и неправильно оценивать опасности, связанные с аккумулятором. В результате чего они могут получить серьезные травмы.
 - ▶ Аккумулятор должен храниться в недоступном для детей месте.

- Аккумулятор не защищен от всех воздействий окружающей среды. Если подвергнуть аккумулятор определенным воздействиям окружающей среды, то он может получить непоправимые повреждения.
 - ▶ Аккумулятор следует хранить в чистом и сухом месте.
 - ▶ Аккумулятор должен храниться в закрытом помещении.
 - ▶ Хранить аккумулятор отдельно от газонокосилки.
 - ▶ Если аккумулятор хранится в зарядном устройстве: отключить сетевую вилку и хранить аккумулятор с уровнем заряда от 40 % до 60 % (горят 2 зеленых светодиода).
 - ▶ Не хранить аккумулятор вне указанных температурных пределов,  20.6.

4.11.3 Зарядное устройство

ПРЕДУПРЕЖДЕНИЕ

- Дети могут не понять и неправильно оценить опасность, связанные с зарядным устройством. Это может привести к тяжелым травмам или смерти детей.
 - ▶ Вынуть штепсельную вилку.
 - ▶ Хранить зарядное устройство в недоступном для детей месте.
- Зарядное устройство не защищено от всех внешних воздействий. Определенные внешние воздействия могут привести к повреждению зарядного устройства.
 - ▶ Вынуть штепсельную вилку.
 - ▶ Если зарядное устройство нагрето: дать ему остыть.
 - ▶ Хранить зарядное устройство в чистом и сухом состоянии.
 - ▶ Хранить зарядное устройство в закрытом помещении.
 - ▶ Запрещается хранить зарядное устройство вне диапазона указанных ограничений по температуре,  20.6.
- Кабель питания не предназначен для ношения или подвешивания зарядного устройства. Кабель питания и зарядное устройство могут быть повреждены.
 - ▶ Брать и держать зарядное устройство за корпус. На зарядном устройстве имеется утопленная ручка, чтобы упростить подъем зарядного устройства.
 - ▶ Повесить зарядное устройство на настенную консоль.

4.12 Очистка, техническое обслуживание и ремонт

ПРЕДУПРЕЖДЕНИЕ

- Если во время очистки, технического обслуживания или ремонта установлен аккумулятор, нож может случайно включиться. Это связано с опасностью получения серьезных травм или материального ущерба.
 - ▶ Извлечь аккумулятор.



- Сильные чистящие средства, очистка струей высокого давления или острые предметы могут повредить газонокосилку, нож и аккумулятор. В результате неправильной очистки газонокосилки, ножа и аккумулятора компоненты могут не функционировать должным образом, а защитные устройства могут выйти из строя. Это может привести к серьезным травмам.
 - ▶ Производить очистку газонокосилки, ножа и аккумулятора только в соответствии с описанием, приведенным в данной инструкции по эксплуатации.
- В результате неправильного технического обслуживания или ремонта газонокосилки, ножа или аккумулятора компоненты могут не функционировать должным образом, а защитные устройства могут выйти из строя. В результате чего возможно получение серьезных травм вплоть до летального исхода.
 - ▶ Не осуществлять техническое обслуживание и ремонт газонокосилки или аккумулятора своими силами.
 - ▶ При необходимости провести техническое обслуживание или ремонт газонокосилки или аккумулятора: обратиться в специализированный центр STIHL.
 - ▶ Производить техобслуживание ножа в соответствии с указаниями в этой инструкции по эксплуатации.
- Во время очистки, технического обслуживания или ремонта ножа пользователь может порезаться об острые режущие кромки. Пользователь может получить травмы.
 - ▶ Необходимо работать в защитных перчатках.
- Во время заточки нож может нагреться. Пользователь может получить ожог.
 - ▶ Дождаться, пока нож остынет.
 - ▶ Необходимо работать в защитных перчатках.

- Нож газонокосилки может двигаться даже при выключенном двигателе. Во время техобслуживания ножа пользователь может быть травмирован движущимся ножом.
 - ▶ Работать осторожно.
 - ▶ Необходимо работать в защитных перчатках.
- Нож газонокосилки движется. Во время техобслуживания ножа у пользователя могут быть зажаты пальцы между движущимся ножом и неподвижными частями газонокосилки.
 - ▶ Работать осторожно.
 - ▶ Необходимо работать в защитных перчатках.

5 Подготовка газонокосилки к работе

5.1 Подготовка газонокосилки к работе

Перед началом работы необходимо выполнить следующие шаги:

- ▶ Снять упаковочный материал и транспортировочные фиксаторы.
- ▶ Убедиться, что следующие компоненты находятся в безопасном состоянии:
 - Газонокосилка, [11.1](#).
 - Нож, [11.2](#).
 - Аккумулятор, [11.3](#).
 - Зарядное устройство, [11.4](#).
- ▶ Проверить аккумулятор, [11.5](#).
- ▶ Полностью зарядить аккумулятор, [11.6](#).
- ▶ Очистить газонокосилку, [11.7](#).
- ▶ Проверить нож, [11.8](#).
- ▶ Откинуть ведущую ручку, [11.9](#).
- ▶ Отрегулировать ведущую ручку, [11.10](#).
- ▶ Для обеспечения кошения и сбора травы в травосборник:
 - ▶ Отсоединить удлинение, [12.1](#).
 - ▶ Извлечь насадку для мульчирования, [12.2](#).
 - ▶ Установить травосборник, [12.3](#).
- ▶ Для обеспечения кошения и сброса травы сбоку:
 - ▶ Снять травосборник, [12.4](#).
 - ▶ Установить насадку для мульчирования, [12.5](#).
 - ▶ Установить удлинение, [12.6](#).
- ▶ Для мульчирования:
 - ▶ Отсоединить удлинение, [12.7](#).
 - ▶ Снять травосборник, [12.8](#).
 - ▶ Установить насадку для мульчирования, [12.9](#).

- ▶ Установить высоту скашивания, [12.10](#).
- ▶ Проверить элементы управления, [12.11](#).
- ▶ Если шаги не могут быть выполнены: не использовать газонокосилку и связаться со специализированным центром STIHL.

6 Зарядка аккумуляторов и светодиоды на аккумуляторе

6.1 Монтаж зарядного устройства на стене

Зарядное устройство можно смонтировать на стене.

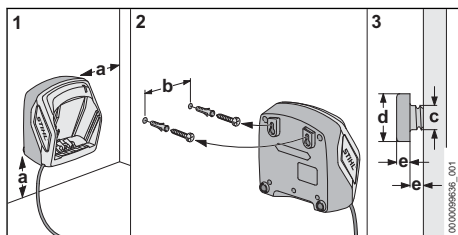

- ▶ Установите зарядное устройство на стену, выполнив при этом следующие условия:

- Используется подходящий крепежный материал.
 - Зарядное устройство находится в горизонтальном положении.
- Соблюдены следующие размеры:
- a = не менее 100 мм
 - b (для AL 101) = 75 мм
 - b (для AL 301) = 100 мм
 - b (для AL 500) = 120 мм
 - c = 4,5 мм
 - d = 9 мм
 - e = 2,5 мм

6.2 Зарядка аккумулятора

Время зарядки зависит от различных факторов, в том числе от температуры аккумулятора и от окружающей температуры. Для обеспечения оптимальной мощности необходимо соблюдать рекомендованные температурные режимы, [12.1](#). Фактическое время зарядки может отличаться от указанного. Время зарядки указано на сайте www.stihl.com/charging-times.

Если штепсельная вилка вставлена в розетку и аккумулятор установлен в зарядное устрой-

ство, процесс зарядки начинается автоматически. Когда аккумулятор полностью заряжен, зарядное устройство автоматически отключается.

В процессе зарядки зарядное устройство и аккумулятор нагреваются.

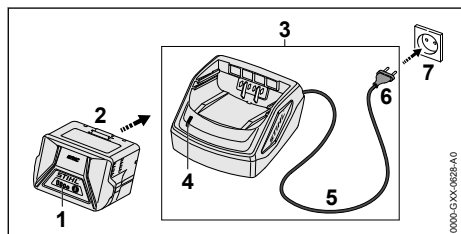

- ▶ Вставить штепсельную вилку (6) в розетку (7), к которой обеспечивается удобный доступ. Зарядное устройство (3) выполнит самостимулирование. Светодиод (4) примерно 1 с светится зеленым светом и примерно 1 с – красным светом.
- ▶ Проложить кабель подключения (5).
- ▶ Вставить аккумулятор (2) в направляющие зарядного устройства (3) и вдавить до упора. Загорится зеленый светодиод (4). Загорятся зеленые светодиоды (1), и аккумулятор (2) начнет заряжаться.
- ▶ Если светодиод (4) и светодиоды (1) больше не светятся: аккумулятор (2) полностью заряжен и его можно вынуть из зарядного устройства (3).
- ▶ Если зарядное устройство (3) больше не используется, следует вынуть штепсельную вилку (6) из розетки (7).

6.3 Отображение уровня заряда

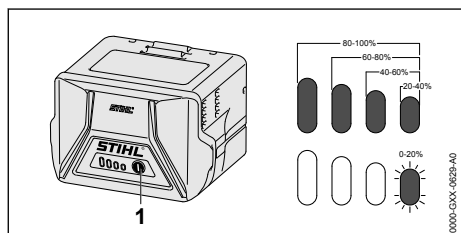

- ▶ Нажать кнопку (1). Светодиоды горят зеленым светом примерно 5 секунд, отображая уровень заряда.
- ▶ Если мигает правый зеленый светодиод: зарядить аккумулятор.

6.4 Светодиоды на аккумуляторе

Светодиоды могут показывать уровень заряда аккумулятора и наличие неисправностей. Светодиоды могут светиться зеленым или красным цветом, а также мигать.

Если светодиоды светятся зеленым или мигают, то отображается состояние заряда аккумулятора.

- ▶ Если светодиоды аккумулятора горят или мигают красным: устранить неисправности, 19.1.

В газонокосилке или аккумуляторе имеется неисправность.

6.5 Светодиод на зарядном устройстве

Светодиод отображает состояние зарядного устройства.

Свечение зеленого светодиода означает, что аккумулятор заряжается.

- ▶ Мигает красный светодиод: устранить неисправности. Зарядное устройство неисправно.

7 Сборка газонокосилки

7.1 Сборка, установка и снятие травосборника

7.1.1 Сборка травосборника

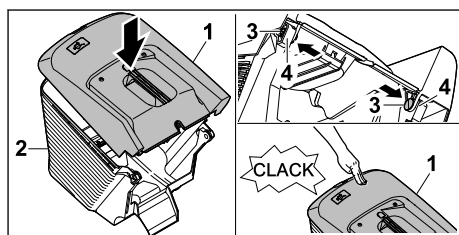

- ▶ Установить верхнюю часть травосборника (1) на нижнюю часть травосборника (2)
- ▶ Вдавить пальцы (3) изнутри в отверстия (4).
- ▶ Вставить верхнюю часть травосборника (1) нажатием вниз. Верхняя часть травосборника фиксируется со щелчком.

7.1.2 Установка травосборника

- ▶ Выключить газонокосилку.
- ▶ Поставить газонокосилку на ровную поверхность.
- ▶ Если удлинение установлено: отсоединить удлинение.

- ▶ Если вставлена насадка для мульчирования: извлечь насадку для мульчирования.

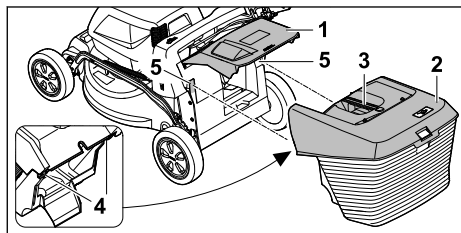

- ▶ Открыть откидную крышку (1) и удерживать ее.
- ▶ Взять травосборник (2) за рукоятку (3) и движением сверху вставить крюки (4) в крепежные элементы (5).
- ▶ Отвести откидную крышку (1) на травосборнике (2).

7.1.3 Снятие травосборника

- ▶ Выключить газонокосилку.
- ▶ Поставить газонокосилку на ровную поверхность.
- ▶ Открыть откидную крышку и удерживать ее.
- ▶ Снять верхнюю часть травосборника за рукоятку движением вверх.
- ▶ Закрыть откидную крышку.

7.2 Извлечение и установка насадки для мульчирования

7.2.1 Извлечение насадки для мульчирования

- ▶ Выключить газонокосилку и снять аккумулятор.
- ▶ Поставить газонокосилку на ровную поверхность.

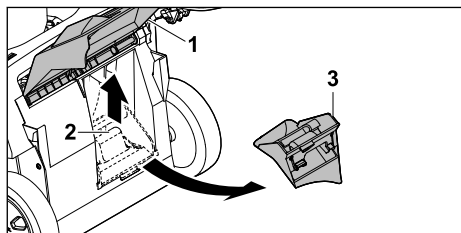

- ▶ Открыть откидную крышку (1) и удерживать ее.
- ▶ Вытащить стопорную пластину (2) вверх.
- ▶ Извлечь насадку для мульчирования (3) из желоба выброса.
- ▶ Закрыть откидную крышку (1).

7.2.2 Установка насадки для мульчирования

- ▶ Выключить газонокосилку и снять аккумулятор.
- ▶ Поставить газонокосилку на ровную поверхность.

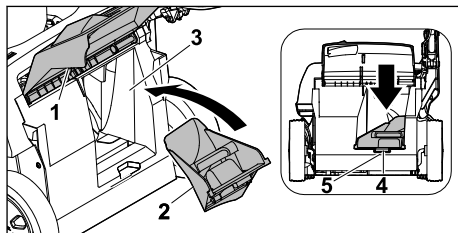

- ▶ Открыть откидную крышку (1) и удерживать ее.
- ▶ Установить насадку для мульчирования (2) в желоб выброса (3).
- ▶ Вдавить фиксатор (4) насадки для мульчирования в углубление корпуса (5). Стопорная пластина защелкивается.
- ▶ Закрыть откидную крышку (1).

7.3 Установка и отсоединение удлинения

7.3.1 Установка удлинения

- ▶ Выключить газонокосилку и снять аккумулятор.
- ▶ Поставить газонокосилку на ровную поверхность.

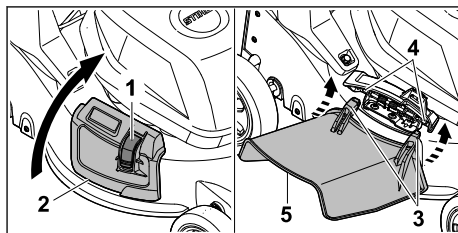

- ▶ Прижать блокировку (1) и удерживать ее нажатой.
- ▶ Открыть откидную крышку бокового выброса (2) и удерживать ее.
- ▶ Зацепить крюки (3) за ось (4) движением снизу.
- ▶ Установить откидную крышку бокового сброса (2) на удлинение (5).

7.3.2 Отсоединение удлинения

- ▶ Выключить газонокосилку и снять аккумулятор.
- ▶ Поставить газонокосилку на ровную поверхность.

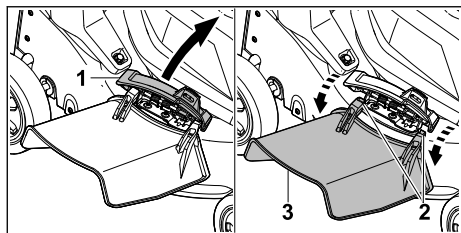

- ▶ Открыть откидную крышку бокового выброса (1) и удерживать ее.
- ▶ Отсоединить крюки (2).
- ▶ Откинуть удлинение (3) вверх и снять его.
- ▶ Закрыть откидную крышку бокового выброса (1).

8 Пользовательская настройка газонокосилки

8.1 Откидывание ведущей ручки

- ▶ Выключить газонокосилку и снять аккумулятор.
- ▶ Поставить газонокосилку на ровную поверхность.

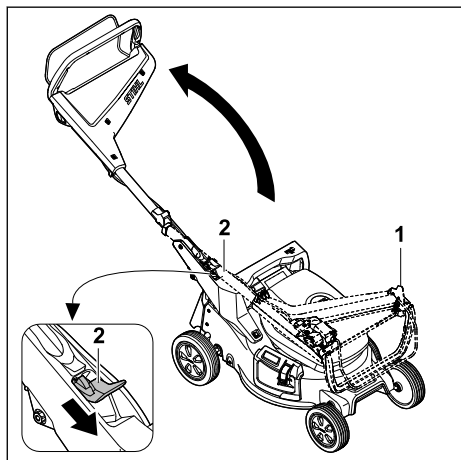

- ▶ Удерживать ведущую ручку (1).
- ▶ Прижать рычаг (2) вниз и удерживать его в этом положении.
- ▶ Откинуть ведущую ручку (1).
- ▶ Отпустить рычаг (2).

Ведущая ручка защелкивается с отчетливым звуком.

8.2 Складывание ведущей ручки

Ведущую ручку можно сложить для удобной транспортировки или компактного хранения.

- ▶ Выключить газонокосилку и снять аккумулятор.
- ▶ Поставить газонокосилку на ровную поверхность.

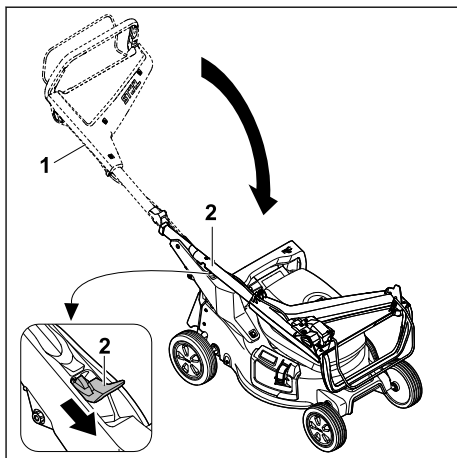

- ▶ Удерживать ведущую ручку (1).
- ▶ Прижать рычаг (2) вниз и удерживать его в этом положении.
- ▶ Сложить ведущую ручку (1).
- ▶ Отпустить рычаг (2).

Ведущая ручка защелкивается с отчетливым звуком.

8.3 Регулировка ведущей ручки

- ▶ Выключить газонокосилку и снять аккумулятор.
- ▶ Поставить газонокосилку на ровную поверхность.

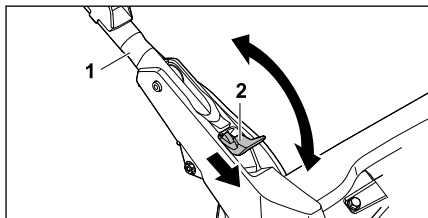

- ▶ Удерживать ведущую ручку (1).
- ▶ Прижать рычаг (2) вниз и удерживать его в этом положении.
- ▶ Установить ведущую ручку (1) в желаемое положение и убедиться, что ведущая ручка снова полностью зафиксирована.
- ▶ Отпустить рычаг (2).

9 Установка и извлечение аккумулятора

9.1 Установка аккумулятора

- ▶ Поставить газонокосилку на ровную поверхность.

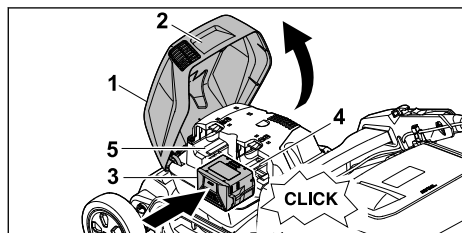

- ▶ Взяться за рукоятку (2) на откидной крышке (1), открыть ее до упора и удерживать в таком положении.
- ▶ Вставить аккумулятор (3) нажатием в отделение для аккумулятора 1 (4) до упора. Аккумулятор фиксируется с отчетливым звуком и блокируется.
- ▶ При необходимости транспортировки второго аккумулятора: Вставить аккумулятор в отделение для аккумулятора 2 (5). Аккумулятор фиксируется с отчетливым звуком и блокируется.
- ▶ Закрыть крышку (1).

9.2 Извлечение аккумулятора

- ▶ Поставить газонокосилку на ровную поверхность.

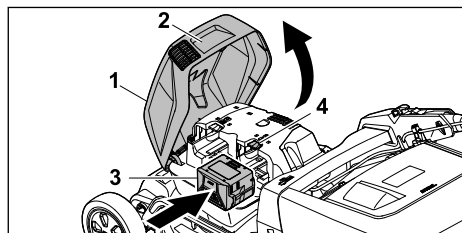

- ▶ Взяться за рукоятку (2) на откидной крышке (1), открыть ее до упора и удерживать в таком положении.
- ▶ Удерживая аккумулятор (3), нажать на стопорный рычаг (4). Аккумулятор разблокирован.
- ▶ Извлечь аккумулятор (3).
- ▶ Закрыть крышку (1).

10 Включение и выключение газонокосилки

10.1 Включение ножа

- ▶ Не переворачивать газонокосилку.
- ▶ Поставить газонокосилку на ровную поверхность.

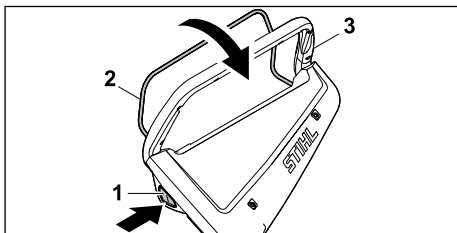

- ▶ Нажать кнопку блокировки (1) правой рукой и удерживать ее нажатой.
- ▶левой рукой потянуть рукоятку переключения (2) в направлении ведущей ручки (3) и удерживать ее в таком положении, обхватив большим пальцем ведущую ручку (3). Нож вращается.
- ▶ Отпустить кнопку блокировки (1).
- ▶ Удерживать ведущую ручку (3) и рукоятку переключения (2) правой рукой, обхватив большим пальцем ведущую ручку (3).

10.2 Выключение ножа

- ▶ Отпустить рукоятку переключения.
- ▶ Дождаться прекращения вращения ножа.
- ▶ Если нож больше не вращается: снять аккумулятор и связаться со специализированным центром STIHL. Газонокосилка неисправна.

11 Проверка газонокосилки

11.1 Проверка элементов управления

Кнопка блокировки и рукоятка переключения

- ▶ Извлечь аккумулятор.
- ▶ Нажать и снова отпустить кнопку блокировки.
- ▶ Полностью потянуть рукоятку переключения в направлении ведущей ручки и снова отпустить.
- ▶ Если кнопка блокировки или рукоятка переключения перемещаются с трудом или не возвращаются в исходное положение: не использовать газонокосилку и связаться со специализированным центром STIHL. Кнопка блокировки или рукоятка переключения неисправны.



Включение ножа

- ▶ Установить аккумулятор.
- ▶ Нажать кнопку блокировки правой рукой и удерживать ее нажатой.
- ▶ Левой рукой потянуть рукоятку переключения в направлении ведущей ручки и удерживать ее в таком положении, обхватив большим пальцем ведущую ручку. Нож вращается.
- ▶ Если 3 светодиода мигают красным: снять аккумулятор и связаться со специализированным центром STIHL. В газонокосилке имеется неисправность.
- ▶ Отпустить кнопку блокировки или рукоятку переключения. Через короткое время нож больше не вращается.
- ▶ Если нож больше не вращается: снять аккумулятор и связаться со специализированным центром STIHL. Газонокосилка неисправна.

11.2 Проверка ножа

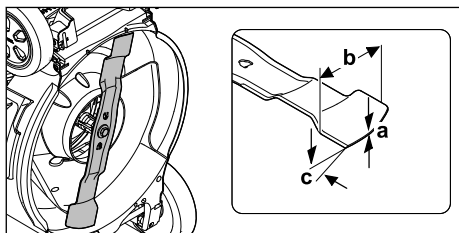
- ▶ Выключить газонокосилку и снять аккумулятор.
- ▶ Установить газонокосилку,  16.1.



- ▶ Измерить следующие параметры:
 - Толщину a
 - Ширину b
 - Угол заточки c
- ▶ Если значения минимальной ширины и толщины не достигают нижней границы допустимого диапазона: заменить нож,  20.2.
- ▶ Если угол заточки не соблюден: заточить нож,  20.2.
- ▶ При возникновении вопросов: обратиться в специализированный центр STIHL.

11.3 Проверить аккумулятор

- ▶ Нажать кнопку на аккумуляторе. Светодиоды светятся или мигают.
- ▶ Если светодиоды не светятся и не мигают: не использовать аккумулятор и обратиться к дилеру STIHL. Неполадки, связанные с аккумулятором.

12 Работа с газонокосилкой**12.1 Удерживание и перемещение газонокосилки**

- ▶ Держать ведущую ручку обеими руками, обхватив ведущую ручку большими пальцами.

12.2 Установка высоты скашивания

Можно устанавливать 7 уровней высоты скашивания:

- 20 мм = положение 1
- 30 мм = положение 2
- 40 мм = положение 3
- 55 мм = положение 4
- 70 мм = положение 5
- 85 мм = положение 6
- 100 мм = положение 7

Положения указаны на газонокосилке.

Установка высоты скашивания

- ▶ Выключить газонокосилку. Нож не должен вращаться.
- ▶ Поставить газонокосилку на ровную поверхность.

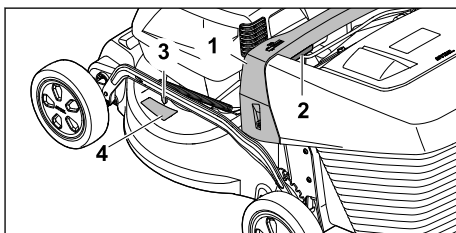

- ▶ Надежно удерживать газонокосилку за рукоятку (1).
- ▶ Нажать рычаг (2) и удерживать его.
- ▶ Приподнять газонокосилку и опустить в требуемое положение. Текущий уровень высоты скашивания можно считать на индикаторе высоты среза (3) с помощью маркировки (4).
- ▶ Отпустить рычаг (2). Газонокосилка защелкивается.

12.3 Кошение и мульчирование

Газонокосилка оснащена многофункциональным ножом и может использоваться как для кошения, так и для мульчирования.

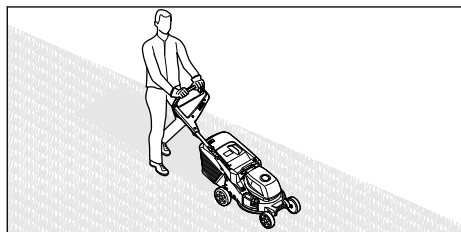

- ▶ Медленно и внимательно продвигать газонокосилку вперед.
- ▶ При задевании постороннего предмета и блокировке ножа во время кошения или мульчирования:
 - ▶ Выключить газонокосилку и снять аккумулятор.
 - ▶ Убедиться, что все движущиеся части полностью остановились.
 - ▶ Проверить газонокосилку.
 - ▶ Если необходим ремонт: Обратиться в специализированный центр STIHL.
- ▶ В случае появления у газонокосилки ненормальных сильных вибраций:
 - ▶ Выключить газонокосилку и снять аккумулятор.
 - ▶ Проверить газонокосилку.
 - ▶ Убедиться, что все гайки, болты и винты затянуты.
 - ▶ Если необходим ремонт: Обратиться в специализированный центр STIHL.

Для оптимальной эффективности соблюдать рекомендуемые температурные диапазоны, **20.7.**

12.4 Опустошение травосборника

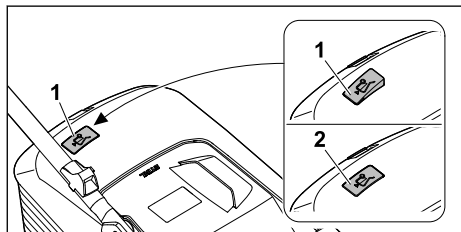

Поток воздуха, создаваемый ножом, поднимает индикатор заполнения травосборника (1). Если травосборник заполнен, поток воздуха останавливается. При недостаточном потоке воздуха индикатор заполнения травосборника (2) возвращается в исходное положение.

Это является указанием на опустошение травосборника.

Неограниченная работа индикатора заполнения травосборника возможна только при оптимальном потоке воздуха. Внешние воздействия, такие как влажная, густая или высокая трава, низкие уровни среза, загрязнение или тому подобное, могут влиять на поток воздуха и работу индикатора заполнения травосборника.

- ▶ Если индикатор заполнения травосборника возвращается в состояние покоя: опустошить травосборник.
- ▶ Выключить газонокосилку.
- ▶ Снять травосборник.

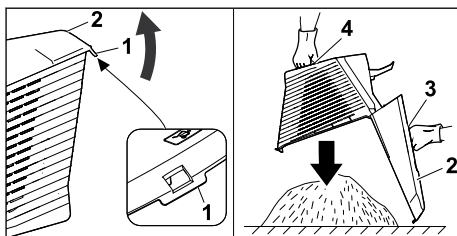

- ▶ Открыть фиксирующую планку (1).
- ▶ Раскрыть верхнюю часть травосборника (2) за рукоятку (3) и удерживать ее.
- ▶ Другой рукой придерживать за ручку (4) вниз.
- ▶ Опустошить травосборник.
- ▶ Закрыть травосборник.
- ▶ Установить травосборник.

13 После работы

13.1 После работы

- ▶ Выключить газонокосилку и снять аккумулятор.
- ▶ Если газонокосилка намочла: высушить газонокосилку.
- ▶ Если аккумулятор мокрый или влажный: дать аккумулятору просохнуть, **20.7.**
- ▶ Очистить газонокосилку.
- ▶ Очистить аккумулятор.

14 Транспортировка

14.1 Транспортировка газонокосилки

- ▶ Если необходимо переместить газонокосилку к месту кошения и обратно:
 - ▶ Выключить газонокосилку.
 - ▶ Нож не должен вращаться.
 - ▶ Извлечь аккумулятор.
- ▶ Если газонокосилку необходимо транспортировать не по газону в опрокинутом состоянии:
 - ▶ Выключить газонокосилку.
 - ▶ Нож не должен вращаться.
 - ▶ Извлечь аккумулятор.

Перемещение газонокосилки

- ▶ Медленно и внимательно продвигать газонокосилку вперед.

Перенос газонокосилки

- ▶ Выключить газонокосилку.
- ▶ Извлечь аккумулятор.
- ▶ Необходимо работать в защитных перчатках.
- ▶ Снять травосборник.
- ▶ Отсоединить удлинение.

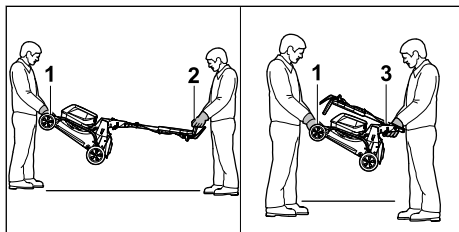

- ▶ Если газонокосилка переносится с раздвинутой ведущей ручкой:
 - ▶ Один человек должен держать газонокосилку обеими руками за транспортировочную ручку (1), а второй — обеими руками за ведущую ручку (2).
 - ▶ Поднимать и переносить газонокосилку вдвоем.
- ▶ Если газонокосилка переносится со сложенной ведущей ручкой:
 - ▶ Сложить ведущую ручку,  8.2.
 - ▶ Один человек должен держать газонокосилку обеими руками за транспортировочную ручку (1), а второй — обеими руками за рукоятку (3).
 - ▶ Поднимать и переносить газонокосилку вдвоем.

Перевозка газонокосилки в транспортном средстве

- ▶ Закрепить газонокосилку в положении стоя, чтобы она не опрокинулась и не могла двигаться.

14.2 Транспортировка аккумулятора

- ▶ Выключить газонокосилку и снять аккумулятор.
- ▶ Убедиться, что аккумулятор в технически безопасном состоянии.
- ▶ Аккумулятор следует располагать в упаковке таким образом, чтобы было исключено его смещение.
- ▶ Зафиксировать упаковку таким образом, чтобы аккумулятор не перемещался.

На аккумулятор распространяются требования к транспортировке опасных грузов. Согласно классификации аккумулятор отнесен к типу UN 3480 (литиево-ионная батарея) и прошел проверку в соответствии с предписаниями руководства ООН «Испытания и критерии», часть III, подраздел 38.3.

Осуществлять транспортировку в соответствии с предписаниями: www.stihl.com/safety-data-sheets.

14.3 Транспортировка зарядного устройства

- ▶ Вынуть штепсельную вилку из розетки.
- ▶ Извлечь аккумулятор.
- ▶ Намотать кабель питания и закрепить на зарядном устройстве.
- ▶ При транспортировке зарядного устройства в автомобиле: закрепить зарядное устройство стяжными ремнями, лентами или сеткой, чтобы оно не могло опрокинуться и сместиться.

15 Хранение

15.1 Хранение газонокосилки

- ▶ Выключить газонокосилку и снять аккумулятор.
- ▶ Дать газонокосилке остыть.
- ▶ Оporожнить травосборник.
- ▶ Хранить газонокосилку с соблюдением следующих условий:
 - Газонокосилка хранится в недоступном для детей месте.
 - Газонокосилка чистая и сухая.
 - Газонокосилка не может перевернуться.
 - Газонокосилка не может скатиться.

15.2 Положение при хранении

Газонокосилка может складываться для компактного хранения.

- ▶ Поставить газонокосилку на ровную поверхность.
- ▶ Снять травосборник.
- ▶ Установить высоту скашивания в самое верхнее положение.  12.2

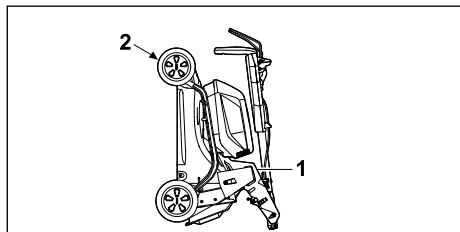

- ▶ Сложить ведущую ручку.  8.2
- ▶ Удерживая газонокосилку одной рукой за рукоятку (1), а другой рукой за транспортировочную ручку (2), поднять ее движением назад.

15.3 Хранение аккумулятора

Компания STIHL рекомендует хранить аккумулятор с поддержанием уровня заряда в диапазоне от 40 % до 60 % (2 горящих зеленым цветом светодиода).

- ▶ Хранить аккумулятор с соблюдением следующих условий:
 - Аккумулятор хранится в недоступном для детей месте.
 - Аккумулятор чистый и сухой.
 - Аккумулятор хранится в закрытом помещении.
 - Аккумулятор находится отдельно от газонокосилки.
 - Если аккумулятор хранится в зарядном устройстве: отключить сетевую вилку и хранить аккумулятор с уровнем заряда от 40 % до 60 % (горят 2 зеленых светодиода).
 - Аккумулятор хранится в условиях указанных температурных пределов,  20.6.

УКАЗАНИЕ

- Если аккумулятор хранится не так, как описано в данной инструкции по эксплуатации, он может сильно разрядиться и получить непоправимые повреждения.
 - ▶ Перед хранением разрядить его. Компания STIHL рекомендует хранить аккумулятор с поддержанием уровня заряда в диапазоне от 40 % до 60 % (2 горящих зеленым цветом светодиода).
 - ▶ Хранить аккумулятор отдельно от газонокосилки.

15.4 Хранение зарядного устройства

- ▶ Выньте штепсельную вилку из розетки.

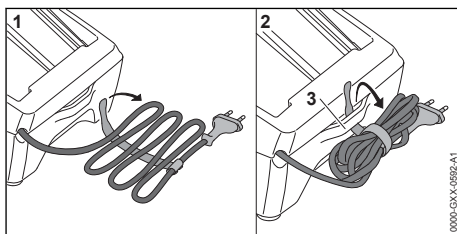

- ▶ Смотайте кабель питания и закрепите на зарядном устройстве.
- ▶ При хранении зарядного устройства необходимо, чтобы выполнялись следующие условия.
 - Зарядное устройство недоступно для детей.
 - Зарядное устройство чистое и сухое.
 - Зарядное устройство находится в закрытом помещении.
 - Зарядное устройство не подвешено за кабель питания или крепление (3) кабеля питания.
 - При хранении зарядного устройства соблюдаются указанные ограничения по температуре,  20.6.

16 Очистка

16.1 Установка газонокосилки

- ▶ Выключить газонокосилку и снять аккумулятор.
- ▶ Поставить газонокосилку на ровную поверхность.
- ▶ Снять травосборник.
- ▶ Установить высоту скашивания в самое верхнее положение,  12.2

- ▶ Перевести ведущую ручку в крайнее нижнее положение,  8.3.

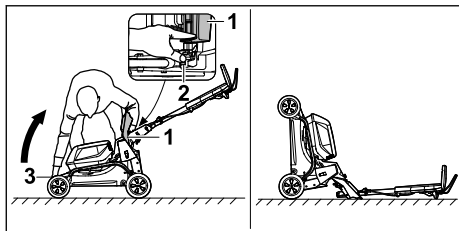

- ▶ Встать справа от устройства.
- ▶ Открыть откидную крышку (1) и удерживать ее.
- ▶левой рукой прижать рычаг (2) вниз и удерживать его в этом положении.
- ▶ Удерживая газонокосилку правой рукой за транспортировочную рукоятку (3), поднять ее движением назад.

Газонокосилка стоит в устойчивом положении, и ее можно очистить.

16.2 Очистка газонокосилки

- ▶ Выключить газонокосилку и снять аккумулятор.
- ▶ Протереть газонокосилку влажной тряпкой.
- ▶ Очистить желоб выброса мягкой щеткой или влажной тряпкой.
- ▶ Удалить посторонние предметы из отделения для аккумулятора и протереть отделение влажной тканью.
- ▶ Очистить электрические контакты в отделении для аккумулятора кистью или мягкой щеткой.
- ▶ Очистить вентиляционные отверстия кисточкой.
- ▶ Установить газонокосилку.
- ▶ Очистить область вокруг ножа и сам нож деревянной палочкой, мягкой щеткой или влажной тканью.

УКАЗАНИЕ

- Очистка струями воды или с помощью аппарата для очистки струями высокого давления может повредить устройство.
 - ▶ Не очищать устройство струями воды или с помощью аппарата для очистки струями высокого давления.

16.3 Очистка аккумулятора

- ▶ Очистить аккумулятор влажной тряпкой.

16.4 Очистка зарядного устройства

- ▶ Вынуть штепсельную вилку из розетки.
- ▶ Очистить зарядное устройство влажной салфеткой.
- ▶ Очистить вентиляционные прорези кистью.
- ▶ Очистить контакты зарядного устройства кистью или мягкой щеткой.

17 Техническое обслуживание

17.1 Демонтаж и установка ножа

17.1.1 Демонтаж ножа

- ▶ Выключить газонокосилку и снять аккумулятор.
- ▶ Установить газонокосилку.

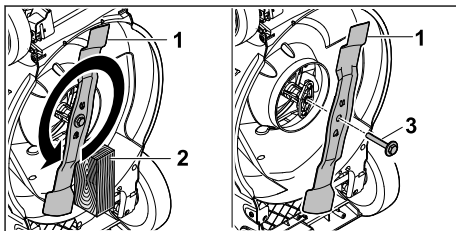

- ▶ Заблокировать нож (1) деревянным бруском (2).
- ▶ Открутить винт с шайбой (3) в направлении стрелки и снять его.
- ▶ Снять нож (1).
- ▶ Утилизировать винт с шайбой (3). Для установки ножа (1) использовать новый винт с шайбой.

17.1.2 Установка ножа

- ▶ Выключить газонокосилку и снять аккумулятор.
- ▶ Установить газонокосилку.

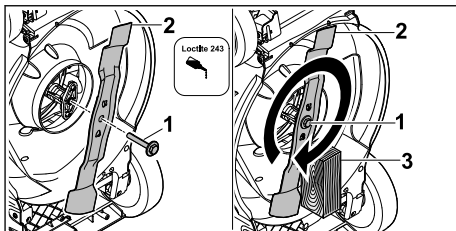

- ▶ Нанести фиксатор резьбы Loctite 243 на резьбу винта с шайбой (1).
- ▶ Установить нож (2) таким образом, чтобы выпуклости на установочной поверхности вошли в углубления.

- ▶ Вкрутить винт с шайбой (1).
- ▶ Заблокировать нож (2) деревянным бруском (3).
- ▶ Затянуть винт с шайбой (1) с моментом затяжки 60 Нм

17.2 Заточка или балансировка ножа

Заточка и балансировка ножа требует значительной подготовки.

Компания STIHL рекомендует выполнять заточку и балансировку ножа в специализированном центре STIHL.

Актуальные адреса специализированных центров можно найти в соответствующем национальном представительстве STIHL на сайте www.stihl.com.

ПРЕДУПРЕЖДЕНИЕ

- Режущие кромки ножа острые. Пользователь может порезаться.
 - ▶ Необходимо работать в защитных перчатках.
-
- ▶ Выключить газонокосилку и снять аккумулятор.
 - ▶ Установить газонокосилку.
 - ▶ Демонтировать нож.
 - ▶ Заточить нож. При этом соблюдать угол заточки, затем охладить нож,  20.2.

- Нож не должен становиться синим во время заточки.
- ▶ Установить нож.
- ▶ При возникновении вопросов обратиться в сервисный центр STIHL.

18 Ремонт

18.1 Ремонт газонокосилки

Пользователь не может осуществлять техническое обслуживание и ремонт газонокосилки или ножа своими силами.

- ▶ При повреждении газонокосилки или ножа: не использовать газонокосилку или нож и связаться со специализированным центром STIHL.
- ▶ Если таблички с предупредительными надписями неразборчивы или повреждены: для замены поврежденных табличек обратиться в специализированный центр STIHL.

18.2 Техническое обслуживание и ремонт зарядного устройства

Зарядное устройство не требует технического обслуживания и не может быть отремонтировано.

- ▶ Если зарядное устройство неисправно или повреждено, его следует заменить.
- ▶ Если кабель питания неисправен или поврежден: не использовать зарядное устройство и поручить замену кабеля питания дилеру STIHL.

19 Устранение неисправностей

19.1 Устранение неисправностей газонокосилки или аккумулятора

Неисправность	Светодиоды на аккумуляторе	Причина	Устранение неисправности
При включении газонокосилка не работает.	1 светодиод мигает зеленым цветом.	Слишком низкий заряд аккумулятора.	▶ Зарядить аккумулятор, как описано в инструкции по эксплуатации зарядных устройств STIHL AL 101, 301, 500 .
	1 светодиод горит красным.	Аккумулятор слишком горячий или слишком холодный.	▶ Извлечь аккумулятор. ▶ Дать аккумулятору остыть или прогреться.
	3 светодиода мигают красным.	В газонокосилке имеется неисправность.	▶ Извлечь аккумулятор. ▶ Очистить электрические контакты в отделении для аккумулятора. ▶ Установить аккумулятор. ▶ Включить газонокосилку. ▶ Если после этого 3 светодиода мигают красным: не использовать газонокосилку и связаться со специализированным центром STIHL.

Неисправность	Светодиоды на аккумуляторе	Причина	Устранение неисправности
	3 светодиода горят красным.	Газонокосилка слишком нагрета.	<ul style="list-style-type: none"> ▶ Извлечь аккумулятор. ▶ Дать газонокосилке остыть.
	4 светодиода мигают красным.	В аккумуляторе имеется неисправность.	<ul style="list-style-type: none"> ▶ Извлечь и повторно вставить аккумулятор. ▶ Включить газонокосилку. ▶ Если после этого 4 светодиода мигают красным: не использовать аккумулятор и связаться со специализированным центром STIHL.
		Прервано электрическое соединение между газонокосилкой и аккумулятором.	<ul style="list-style-type: none"> ▶ Извлечь аккумулятор. ▶ Очистить электрические контакты в отделении для аккумулятора. ▶ Установить аккумулятор.
		Газонокосилка или аккумулятор намочили.	<ul style="list-style-type: none"> ▶ Извлечь аккумулятор. ▶ Очистить газонокосилку. ▶ Дать газонокосилке или аккумулятору высохнуть,  20.7.
		Соппротивление на ноже слишком велико.	<ul style="list-style-type: none"> ▶ Установить более высокое значение высоты скашивания. ▶ Не следует включать газонокосилку на более низкой траве.
		Область вокруг ножа засорена.	<ul style="list-style-type: none"> ▶ Очистить газонокосилку.
Газонокосилка выключается во время работы.	3 светодиода горят красным.	Газонокосилка слишком нагрета.	<ul style="list-style-type: none"> ▶ Извлечь аккумулятор. ▶ Дать газонокосилке остыть. ▶ Очистить газонокосилку. ▶ Не включать газонокосилку слишком часто в течение короткого периода времени. ▶ Установить более высокое значение высоты скашивания. ▶ Производить скашивание на более низкой траве.
		Нож заблокирован.	<ul style="list-style-type: none"> ▶ Извлечь аккумулятор. ▶ Очистить газонокосилку.
		Имеется неисправность системы электропитания.	<ul style="list-style-type: none"> ▶ Извлечь и повторно вставить аккумулятор. ▶ Включить газонокосилку.
Газонокосилка сильно вибрирует во время работы.		Винт на ноже ослаблен.	<ul style="list-style-type: none"> ▶ Затянуть винт.
		Нож отбалансирован неверно.	<ul style="list-style-type: none"> ▶ Заточить или отбалансировать нож.
Время работы газонокосилки слишком короткое.		Аккумулятор заряжен не полностью.	<ul style="list-style-type: none"> ▶ Полностью зарядить аккумулятор, как описано в инструкции по эксплуатации зарядных устройств STIHL AL 101, 301, 500 .
		Истек срок службы аккумулятора.	<ul style="list-style-type: none"> ▶ Заменить аккумулятор.

Неисправность	Светодиоды на аккумуляторе	Причина	Устранение неисправности
		Область вокруг ножа засорена.	► Очистить газонокосилку.
		Нож затуплен или изношен.	► Заточить или отбалансировать нож.
		Сопrotивление на ноже слишком велико.	► Установить более высокое значение высоты скашивания. ► Производить скашивание на более низкой траве.
Аккумулятор застревает при установке в отделение для аккумулятора.		Загрязнены направляющие или электрические контакты в отделении для аккумулятора.	► Очистить газонокосилку.
После установки аккумулятора в зарядное устройство не начинается процесс зарядки.	1 светодиод горит красным.	Аккумулятор слишком горячий или слишком холодный.	► Извлечь аккумулятор. ► Дать аккумулятору остыть или прогреться.
Нечистое срезание травы или пожелтевший газон.		Нож затуплен или изношен.	► Заточить или отбалансировать нож.
		Сопrotивление на ноже слишком велико.	► Установить более высокое значение высоты скашивания. ► Производить скашивание на более низкой траве.

19.2 Устранение неисправностей зарядного устройства

Если аккумулятор не заряжается и на зарядном устройстве мигает красный светодиод, то электрическое соединение между зарядным устройством и аккумулятором нарушено.

- Извлечь аккумулятор.
- Очистить электрические контакты на зарядном устройстве.
- Вставить аккумулятор.
- Если аккумулятор по-прежнему не заряжается, а на зарядном устройстве мигает красный светодиод: обратиться к дилеру STIHL.
Зарядное устройство неисправно.

20 Технические данные

20.1 Газонокосилка STIHL RMA 243.3, RMA 248.3, RMA 253.3

- Допустимый аккумулятор: STIHL АК
- Вес с травосборником и без аккумулятора:
 - RMA 243.3: 26 кг
 - RMA 248.3: 27 кг
 - RMA 253.3: 28 кг
- Вес (м) с травосборником и аккумуляторами STIHL АК 30 S:
 - RMA 243.3: 28 кг
 - RMA 248.3: 29 кг
 - RMA 253.3: 30 кг
- Максимальный объем травосборника:
 - RMA 243.3, RMA 248.3: 52 л
 - RMA 253.3: 55 л
- Ширина реза:
 - RMA 243.3: 41 см
 - RMA 248.3: 46 см
 - RMA 253.3: 51 см

- Скорость вращения (n):
 - RMA 243.3, RMA 248.3: 3000 об/мин
 - RMA 253.3: 2700 об/мин
- Тип электрзащиты: IPX4

Время работы указано на сайте
www.stihl.com/battery-life.

20.2 Нож

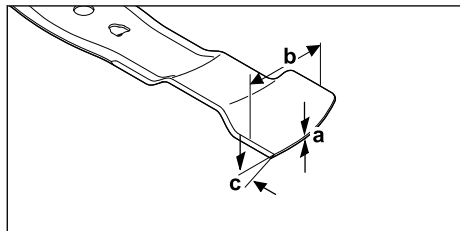

- Минимальная толщина a: 1,6 мм
- Минимальная ширина b: 55 мм
- Угол заточки c: 30°

20.3 Аккумулятор STIHL АК

- Тип: литиево-ионный
- Напряжение: 36 В
- Емкость в А*ч: см. заводскую табличку
- Энергоемкость в Вт*ч: см. заводскую табличку
- Масса в кг: см. заводскую табличку

20.4 Зарядное устройство STIHL AL 101

- Номинальное напряжение: см. заводскую табличку
- Частота: см. заводскую табличку
- Номинальная мощность: см. заводскую табличку
- Зарядный ток: см. заводскую табличку

Время зарядки указано на сайте
www.stihl.com/charging-times.

20.5 Удлинительные шнуры

В зависимости от напряжения и длины используемого удлинительного шнура его жилы должны иметь сечения не менее:

если на заводской табличке указано номинальное напряжение от 220 В до 240 В:

- длина шнура до 20 м: AWG 15 / 1,5 мм²
- длина шнура от 20 до 50 м: AWG 13 / 2,5 мм²

если на заводской табличке указано номинальное напряжение от 100 В до 127 В:

- длина шнура до 10 м: AWG 14 / 2,0 мм²

- длина шнура от 10 до 30 м: AWG 12 / 3,5 мм²

20.6 Ограничения по температуре



ПРЕДУПРЕЖДЕНИЕ

- Аккумулятор не защищен от всех внешних воздействий. При определенных внешних воздействиях аккумулятор может загореться или взорваться. Это может привести к тяжелым травмам и материальному ущербу.
 - ▶ Не заряжать аккумулятор при температуре ниже -20 °С или выше +50 °С.
 - ▶ Не использовать газонокосилку или аккумулятор при температуре ниже -20 °С или выше +50 °С.
 - ▶ Не хранить газонокосилку или аккумулятор при температуре ниже -20 °С или выше +70 °С.

20.7 Рекомендуемые температурные диапазоны

Для оптимальной работы газонокосилки, аккумуляторов и зарядного устройства соблюдать следующие температурные диапазоны:

- Зарядка: от +5 °С до +40 °С
- Использование: от -10 °С до +40 °С
- Хранение: от -20 °С до +50 °С

Если аккумулятор заряжается, используется или хранится вне рекомендованных температурных диапазонов, его эффективность может снизиться.

Если аккумулятор мокрый или влажный, дать аккумулятору высохнуть в течение не менее 48 часов при температуре выше +15 °С и ниже +50 °С, а также при влажности ниже 70 %. Повышенная влажность может продлить время высыхания.

20.8 Значения звука и вибрации

RMA 243.3

- Показатель К уровня звука составляет 2 дБ(А). Показатель К уровня шума составляет 2,2 дБ(А). Показатель К значения вибрации составляет 0,70 м/с².
- Уровень звука L_{pA}, измеренный согласно EN IEC 62841-4-3: 76 дБ(А)
- Гарантированный уровень шума L_{WAд}, измеренный по 2000/14/EC / S.I. 2001/1701: 90 дБ(А)
- Значение вибрации a_{hV} ведущей ручки, измеренное по EN IEC 62841-4-3: 1,40 м/с²

RMA 248.3

Показатель К уровня звука составляет 2 дБ(А). Показатель К уровня шума составляет 2,2 дБ(А). Показатель К значения вибрации составляет 0,90 м/с².

- Уровень звука L_{pA} , измеренный согласно EN IEC 62841-4-3: 79 дБ(А)
- Гарантированный уровень шума $L_{WAд}$, измеренный по 2000/14/EC / S.I. 2001/1701: 95 дБ(А)
- Значение вибрации a_{Hv} ведущей ручки, измеренное по EN IEC 62841-4-3: 1,80 м/с²

RMA 253.3

Показатель К уровня звука составляет 2 дБ(А). Показатель К уровня шума составляет 2,0 дБ(А). Показатель К значения вибрации составляет 0,90 м/с².

- Уровень звука L_{pA} , измеренный согласно EN IEC 62841-4-3: 79 дБ(А)
- Гарантированный уровень шума $L_{WAд}$, измеренный по 2000/14/EC / S.I. 2001/1701: 94 дБ(А)
- Значение вибрации a_{Hv} ведущей ручки, измеренное по EN IEC 62841-4-3: 1,80 м/с²

Указанные значения вибрации были изменены по унифицированному методу испытаний и могут быть использованы для сравнения электрических приборов. Фактические значения вибрации могут отличаться от приведенных значений в зависимости от типа применения. Указанные значения вибрации могут быть использованы для первоначальной оценки вибрационной нагрузки. Необходимо оценить фактическую вибрационную нагрузку. При этом можно также учитывать время, в течение которого электроприбор выключен, и время, когда он включен, но работает без нагрузки.

Информацию об исполнении директивы для работодателей в отношении вибрации 2002/44/EC и S.I. 2005/1093 см. на сайте www.stihl.com/vib.

20.9 REACH

REACH – это регламент ЕС для регистрации, оценки и допуска химических веществ.

Сведения для выполнения регламента REACH указаны на странице www.stihl.com/reach.

20.10 Установленный срок службы

Полный установленный срок службы – до 30 лет.

Установленный срок службы предполагает регулярность технического обслуживания и ухода в соответствии с требованиями инструкции по эксплуатации.

21 Запасные части и принадлежности**21.1 Запасные части и принадлежности**

STIHL Этими символами обозначены оригинальные запчасти и принадлежности STIHL.

Компания STIHL рекомендует использовать оригинальные запчасти STIHL и оригинальные принадлежности STIHL.

Компания STIHL не может ручаться за надежность, безопасность и пригодность запасных частей и принадлежностей других производителей, вследствие чего ответственность компании STIHL за их эксплуатацию исключена.

Оригинальные запасные части STIHL и оригинальные принадлежности STIHL можно купить у дилера STIHL.

21.2 Важные запасные части

- Нож:
 - RMA 243.3 : WA40 702 0105
 - RMA 248.3 : WA41 702 0105
 - RMA 253.3 : WA42 702 0100
- Винт ножа с шайбой: 0000 951 3505

22 Утилизация**22.1 Утилизация газонокосилки, аккумулятора и зарядного устройства**

Информацию по утилизации можно получить в местных органах государственного управления или в специализированном центре STIHL.

Неправильная утилизация может нанести вред здоровью и привести к загрязнению окружающей среды.

- ▶ Продукты STIHL, включая упаковку, следует сдавать в подходящий пункт сбора для утилизации в соответствии с местными предписаниями.

- ▶ Не утилизировать вместе с бытовыми отходами.

23 Сертификат соответствия ЕС

23.1 Газонокосилка STIHL RMA 243.3, RMA 248.3, RMA 253.3

STIHL Tirol GmbH
Hans Peter Stihl-Straße 5
6336 Langkampfen (Лангкампфен)

Австрия

заявляет под собственную ответственность, что

- Конструктивное исполнение: аккумуляторная газонокосилка
- Производитель: STIHL
- Тип: RMA 243.3, RMA 248.3, RMA 253.3
- Ширина реза:
 - RMA 243.3: 41 см
 - RMA 248.3: 46 см
 - RMA 253.3: 51 см
- Серийный номер:
 - RMA 243.3: WA20
 - RMA 248.3: WA21
 - RMA 253.3: WA22

соответствует положениям директив 2000/14/ЕС, 2006/42/ЕС, 2014/30/ЕС и 2011/65/ЕС, была разработана и изготовлена в соответствии с версиями следующих стандартов, действующих на дату изготовления: EN 62841-1, EN IEC 62841-4-3, EN 55014-1 и EN 55014-2.

Принимающая участие инстанция:
TÜV Rheinland LGA Products GmbH
Tillystraße 2

D-90431 Nürnberg (Нюрнберг), Германия
Измеренные и гарантированные уровни шума были определены в соответствии с Директивой 2000/14/ЕС, Приложение VIII.

- Измеренный уровень шума:
 - RMA 243.3: 88,2 дБ(А)
 - RMA 248.3: 93,2 дБ(А)
 - RMA 253.3: 92,4 дБ(А)
- Гарантированный уровень шума:
 - RMA 243.3: 90 дБ(А)
 - RMA 248.3: 95 дБ(А)
 - RMA 253.3: 94 дБ(А)

Техническая документация хранится в компании STIHL Tirol GmbH.

Год выпуска и номер машины указаны на газонокосилке.

Langkampfen, 11.12.2023

STIHL Tirol GmbH

И. о. 

Matthias Fleischer, Руководитель отдела разработки продукции

И. о. 

Sven Zimmermann, Главный руководитель отдела качества

23.2 Знаки соответствия нормам ЕС



Сведения о сертификатах ЕАС и декларациях соответствия, подтверждающих выполнение технических правил и требований Таможенного союза, представлены на сайтах www.stihl.ru/eac или могут быть затребованы по телефону у соответствующем местном представительстве STIHL, ☎ 24.



Технические правила и требования для Украины выполнены.

24 Адреса

STIHL Головной офис

ANDREAS STIHL AG & Co. KG
Badstrasse 115
71336 Waiblingen
Germany

Дочерние компании STIHL

РОССИЙСКАЯ ФЕДЕРАЦИЯ

РОССИЙСКАЯ ФЕДЕРАЦИЯ
ООО "АНДРЕАС ШТИЛЬ МАРКЕТИНГ"
наб. Обводного канала, дом 60, литера А,
помещ. 1-Н, офис 200
192007 Санкт-Петербург, Россия
Горячая линия: +7 800 4444 180
Эл. почта: info@stihl.ru

УКРАИНА

ТОВ «Андреас Штіл»
вул. Антонова 10, с. Чайки
08135 Київська обл., Україна
Телефон: +38 044 393-35-30
Факс: +380 044 393-35-70

Гаряча лінія: +38 0800 501 930

E-mail: info@stihl.ua

Представительства STIHL

БЕЛАРУСЬ

Представительство

ANDREAS STIHL AG & Co. KG

ул. К. Цеткин, 51-11а

220004 Минск, Беларусь

Горячая линия: +375 17 200 23 76

КАЗАХСТАН

Представительство

ANDREAS STIHL AG & Co. KG

ул. Шагабутдинова, 125А, оф. 2

050026 Алматы, Казахстан

Горячая линия: +7 727 225 55 17

Импортеры STIHL

РОССИЙСКАЯ ФЕДЕРАЦИЯ

ООО "ШТИЛЬ ЗЮДВЕСТ"

350000, Российская Федерация,

г. Краснодар, ул. Западный обход, д. 36/1

ООО "ФЛАГМАН"

194292, Российская Федерация,

г. Санкт-Петербург, 3-ий Верхний переулоч, д.

16 литер А, помещение 38

ООО "ПРОГРЕСС"

107113, Российская Федерация,

г. Москва, ул. Маленковская, д. 32, стр. 2

ООО "АРНАУ"

236006, Российская Федерация,

г. Калининград, Московский проспект, д. 253,

офис 4

ООО "ИНКОР"

610030, Российская Федерация,

г. Киров, ул. Павла Корчагина, д. 1Б

ООО "ОПТИМА"

620030, Российская Федерация,

г. Екатеринбург, ул. Карьерная д. 2, Помеще-
ние 1

ООО "ТЕХНОТОРГ"

660112, Российская Федерация,

г. Красноярск, ул. Парашютная, д. 15

ООО "ЛЕСОТЕХНИКА"

664540, Российская Федерация,

с. Хомутово, ул. Чапаева, д. 1, оф. 39

УКРАИНА

ТОВ «Андреас Штіль»

вул. Антонова 10, с. Чайки

08135 Київська обл., Україна

БЕЛАРУСЬ

ООО «ПИЛАКОС»

ул. Тимирязева 121/4 офис 6

220020 Минск, Беларусь

УП «Беллесэксपोर्ट»

ул. Скрыганова 6.403

220073 Минск, Беларусь

КАЗАХСТАН И КЫРГЫЗСТАН

ИП «ВОРОНИНА Д.И.»

пр. Райымбека 312

050005 Алматы, Казахстан

АРМЕНИЯ

ООО «ЮНИТУЛЗ»

ул. Г. Парпеци 22

0002 Ереван, Армения

25 Общие и характерные для конкретного изделия указания по технике безопасности

25.1 Введение

В этой главе приведены общие и характерные для конкретного изделия указания по технике безопасности, предписанные и предварительно сформулированные в стандарте на продукт.

Указания по технике безопасности для предотвращения поражения электрическим током, приведенные в разделе «Электробезопасность» (за исключением пункта с), не применимы к аккумуляторным изделиям STIHL.



ПРЕДУПРЕЖДЕНИЕ

- Следует ознакомиться со всеми инструкциями по технике безопасности, указаниями, иллюстрациями и техническими характеристиками, прилагаемыми к данной газонокосилке. Несоблюдение приведенных ниже указаний может привести к поражению электрическим током, пожару и/или серьезным травмам. **Необходимо сохранять все инструкции по технике безопасности и указания на будущее.**

25.2 Безопасность на рабочем месте

- a) **Содержать рабочую зону в чистоте и хорошем освещении.** Беспорядок или

отсутствие освещения в рабочей зоне могут привести к несчастным случаям.

- b) **Не работать с газонокосилкой во взрывоопасной атмосфере, в которой присутствуют легковоспламеняющиеся жидкости, газы или пыль.** При работе газонокосилки образуются искры, которые могут воспалить пыль или дым.
- c) **Во время использования газонокосилки не допускать присутствия детей и посторонних лиц в рабочей зоне.** Если отвлечешься, можно потерять контроль над газонокосилкой.

25.3 Электробезопасность

- a) **Соединительный штекер газонокосилки должен входить в розетку. Запрещается вносить какие-либо изменения в штекер. Не использовать переходные штекеры вместе с газонокосилками с защитным заземлением.** Штекеры без модификации конструкции и подходящие розетки снижают риск поражения электрическим током.
- b) **Избегать контакта частей тела с заземленными поверхностями, такими как трубы, нагреватели, плиты и холодильники.** Существует повышенный риск поражения электрическим током, если тело пользователя заземлено.
- c) **Не использовать газонокосилку во время дождя или в условиях повышенной влажности.** Это может увеличить риск поражения электрическим током.
- d) **Не использовать соединительный кабель не по назначению. Не использовать соединительный кабель для переноски, вытягивания или отключения газонокосилки от сети. Не подвергать соединительный кабель воздействию тепла, масла, острых краев или движущихся частей.** Поврежденные или запутанные соединительные кабели повышают риск поражения электрическим током.
- e) **При работе на улице с газонокосилкой использовать только удлинители, которые также подходят для использования на улице.** Использование удлинителя, подходящего для использования вне помещений, снижает риск поражения электрическим током.
- f) **Если эксплуатация газонокосилки во влажной среде неизбежна, использовать**

автоматический предохранительный выключатель. Использование автоматического предохранительного выключателя снижает риск поражения электрическим током.

25.4 Безопасность людей

- a) **При работе с газонокосилкой проявлять внимательность, обращать внимание на свои действия и использовать здравый смысл. Не использовать газонокосилку в состоянии усталости или под воздействием наркотиков, алкоголя или лекарств.** Минутная неосторожность при использовании газонокосилки может привести к серьезной травме.
- b) **Носить средства индивидуальной защиты и обязательно надевать защитные очки.** Ношение средств индивидуальной защиты, таких как пылезащитная маска, нескользящая защитная обувь, каска или защитные наушники, в зависимости от типа работ и цели использования газонокосилки, снижает риск получения травмы.
- c) **Избегать непреднамеренного запуска устройства. Перед подключением к источнику питания и/или аккумулятору, поднятием или переноской газонокосилки необходимо убедиться, что она выключена.** Если при переноске газонокосилки положить палец на выключатель или подключить газонокосилку к электросети во включенном состоянии, это может привести к несчастным случаям.
- d) **Перед включением газонокосилки убрать регулировочные инструменты или гаечные ключи.** Инструмент или гаечный ключ, застрявший во вращающейся части газонокосилки, может стать причиной травмы.
- e) **Не принимать неудобную позу. Необходимо стоять в устойчивом положении, сохраняя равновесие.** Это позволит эффективнее контролировать газонокосилку в непредвиденных ситуациях.
- f) **Носить подходящую одежду. Не носить очень свободную одежду и украшения. Не допускать попадания волос и одежды на движущиеся части.** Свободная одежда, украшения или длинные волосы могут зацепиться за движущиеся детали.
- g) **При возможности установки оборудования для удаления и сбора пыли его необходимо подключить и использовать в соот-**

ветствии с инструкциями. Использование пылеудаляющего устройства может снизить опасность, возникающую из-за пыли.

- h) **Не стоит успокаивать себя ложным чувством безопасности и игнорировать правила безопасности для газонокосилок, даже если вы хорошо освоили газонокосилку после многократного использования.** Неосторожность может в доли секунды привести к серьезным травмам.

25.5 Использование и уход за газонокосилкой

- a) **Не подвергать газонокосилку чрезмерным нагрузкам. Использовать газонокосилку, предназначенную для конкретного вида работ.** Правильный выбор газонокосилки обеспечит более качественную и безопасную работу в указанном диапазоне производительности.
- b) **Не использовать газонокосилку с неисправным выключателем.** Газонокосилка, которая не включается и не выключается, опасна и подлежит ремонту.
- c) **Отсоединить штекер от розетки и/или извлечь съемный аккумулятор, прежде чем выполнять какие-либо регулировки устройства, менять части вставных инструментов или убирать газонокосилку на хранение.** Эта мера предосторожности предотвращает непреднамеренный запуск газонокосилки.
- d) **Хранить неиспользуемые газонокосилки в недоступном для детей месте. Не допускать к эксплуатации газонокосилки лиц, не знакомых с правилами работы с газонокосилкой или не прочитавшим данную инструкцию.** Газонокосилки представляют опасность при их эксплуатации недостаточно опытными людьми.
- e) **Тщательно ухаживать за газонокосилкой и рабочими инструментами.** Следить за тем, чтобы движущиеся части исправно работали и не заедали, чтобы детали не были сломаны или не имели повреждений, вызывающих нарушение работы газонокосилки. **Перед использованием газонокосилки отремонтировать поврежденные детали.** Много несчастных случаев происходит из-за плохого ухода за газонокосилками.
- f) **Содержать режущие инструменты острыми и чистыми.** Тщательно обслужи-

ваемые режущие инструменты с острыми режущими кромками меньше заедают и легче двигаются.

- g) **Использовать газонокосилку, вставной инструмент, принадлежности и прочее в соответствии с указаниями данной инструкции.** Учитывать рабочие условия и вид выполняемой работы. Использование газонокосилок не по назначению может привести к возникновению опасных ситуаций.
- h) **Ручки и поверхности для захвата должны оставаться сухими и чистыми, без следов масла и жира.** Скользкие ручки и поверхности захвата препятствуют безопасной работе и контролю над косилкой в непредвиденных ситуациях.

25.6 Использование и уход за аккумуляторной газонокосилкой

- a) **Заряжать аккумуляторы только с помощью зарядных устройств, рекомендованных производителем.** Зарядное устройство, предназначенное для конкретного типа аккумулятора, может стать причиной пожара при использовании его с другими аккумуляторами.
- b) **Использовать в газонокосилках только предназначенные для этого аккумуляторы.** Использование других аккумуляторов может привести к травмам и возгоранию.
- c) **Хранить неиспользуемый аккумулятор подальше от скрепок, монет, ключей, гвоздей, шурупов и других мелких металлических предметов, которые могут вызвать замыкание контактов.** Короткое замыкание между контактами аккумулятора может привести к ожогу или возгоранию.
- d) **При ненадлежащем использовании аккумулятора из него может вытечь жидкость. Избегать контакта с ней. Если жидкость все же попала на кожу, смыть ее водой. Если жидкость попала в глаза, обратиться за медицинской помощью.** Вытекший из аккумулятора электролит может вызвать раздражение и ожоги кожи.
- e) **Не использовать поврежденный или модифицированный аккумулятор.** Поврежденные или модифицированные аккумуляторы могут вести себя непредсказуемо

и стать причиной возгорания, взрыва или травмы.

- f) **Не подвергать аккумулятор воздействию огня или высоких температур.** Огонь или температура выше 130 °C (265 °F) могут привести к взрыву.
- g) **Соблюдать все инструкции по зарядке и не заряжать аккумулятор или аккумуляторную газонокосилку в условиях вне температурного диапазона, указанного в инструкции по эксплуатации.** Неправильная зарядка или зарядка вне допустимого температурного диапазона может привести к разрушению аккумулятора и повысить риск возгорания.

25.7 Сервис

- a) **Поручать проведение ремонта газонокосилки только квалифицированному персоналу и только с использованием оригинальных запасных частей.** Это обеспечивает сохранение безопасности газонокосилки.
- b) **Не проводить техобслуживание поврежденных аккумуляторов.** Все работы по техобслуживанию аккумуляторов должны выполняться только производителем или авторизованными сервисными центрами.

25.8 Указания по технике безопасности для аккумуляторных газонокосилок

- a) **Не использовать газонокосилку в плохую погоду, особенно во время грозы.** Это снижает риск поражения человека молнией.
- b) **Тщательно осмотреть рабочую зону на наличие диких животных.** Работающая газонокосилка может нанести травмы диким животным.
- c) **Тщательно осмотреть рабочую зону и убрать все камни, палки, провода, кости и другие посторонние предметы.** Отбрасываемые детали могут стать причиной травм.
- d) **Перед использованием газонокосилки всегда проверять ее на наличие износа или повреждений ножа и косилочного механизма.** Изношенные или поврежденные детали повышают риск получения травм.

- e) **Регулярно проверять травосборник на предмет износа или повреждения.** Изношенный или поврежденный травосборник повышает риск получения травмы.
- f) **Не снимать защитные крышки.** Защитные крышки должны находиться в исправном состоянии и быть надлежащим образом закреплены. Незакрепленная, поврежденная или неправильно функционирующая защитная крышка может стать причиной получения травм.
- g) **Не допускать засорения воздухозаборных отверстий.** Засоренные воздушные отверстия и скопления мусора могут привести к перегреву или возгоранию.
- h) **При работе с газонокосилкой всегда надевать нескользящую защитную обувь.** Запрещается работать без обуви или в открытых сандалиях. Это требование снижает риск травмирования ног при контакте с вращающимся ножом косилки.
- i) **При работе с газонокосилкой всегда надевать длинные брюки.** Открытые участки кожи могут быть травмированы отбрасываемыми деталями.
- j) **Не использовать газонокосилку на мокрой траве. При работе с устройством ходить, не бегать.** Тем самым снижается риск поскользнуться и упасть, что может привести к травмированию.
- k) **Не работать с газонокосилкой на слишком крутых склонах.** Это снижает риск потерять контроль, поскользнуться и упасть, что может привести к травмированию.
- l) **При работе на склонах занимать устойчивое положение; всегда следует косить поперек склона и ни в коем случае вверх или вниз по склону, при этом соблюдать предельную осторожность при изменении направления работы.** Это снижает риск потерять контроль, поскользнуться и упасть, что может привести к травмированию.
- m) **Проявлять особую осторожность в условиях кошения при движении задним ходом или приближении газонокосилки к себе.** Всегда следить за окружающей обстановкой. Это снижает риск споткнуться во время работы.
- n) **Не прикасаться к ножам или другим опасным деталям, которые продолжают двигаться.** Это снижает риск получения травм от движущихся частей.

- o) **Перед удалением застрявшего материала или очисткой газонокосилки убедиться, что все выключатели выключены и аккумулятор отсоединен.** Неожиданное срабатывание газонокосилки может привести к серьезным травмам.

Saturs

1	Priekšvārds.....	362
2	Informācija par šo lietošanas instrukciju.	362
3	Pārskats.....	363
4	Drošības norādījumi.....	364
5	Zāles plāvēja sagatavošana darbam.....	371
6	Akumulatora uzlāde un gaismas diodes.	372
7	Zāles plāvēja montāža.....	373
8	Zāles plāvēja iestatīšana lietotājam.....	374
9	Akumulatora ievietošana.....	375
10	Zāles plāvēja ieslēgšana un izslēgšana..	375
11	Zāles plāvēja pārbaude.....	376
12	Darbs ar zāles plāvēju.....	376
13	Pēc darba.....	377
14	Transportēšana.....	378
15	Uzglabāšana.....	378
16	Tīrīšana.....	379
17	Apkope.....	380
18	Remonts.....	380
19	Traucējumu novēršana.....	381
20	Tehniskie dati.....	382
21	Rezerves daļas un piederumi.....	384
22	Utilizēšana.....	384
23	ES atbilstības deklarācija.....	384
24	UKCA – Apvienotās Karalistes atbilstības deklarācija.....	385
25	Adreses.....	386
26	Vispārīgi un konkrētām izstrādājumiem specifiski drošības norādījumi.....	386

1 Priekšvārds

Cienītais klient, cienījamā kliente!

Mēs priecājamies, ka esat izvēlējies STIHL. Mēs attīstām un ražojam savus augstākās kvalitātes izstrādājumus atbilstoši savu klientu prasībām. Šādi rodas izstrādājumi, kas ir īpaši uzticami arī smagos apstākļos.

STIHL nodrošina arī augstāko servisa kvalitāti. Mūsu tirgotāji garantē profesionālas konsultācijas un apmācību, kā arī visaptverošu tehnisku apkalpošanu.

STIHL vienmēr ilgtspējīgu un atbildīgu rūpējas par dabu. Šī lietošanas instrukcija sniedz jums

atbalstu, lai jūs ilgstoši, droši un videi draudzīgi varētu lietot savu STIHL Produkt ražojumu.

Mēs pateicamies par jūsu uzticību un vēlam jums izdošanos ar jūsu STIHL izstrādājumu.

Dr. S. Stihl

Dr. Nikolas Stihl

SVARĪGI! PIRMS LIETOŠANAS IZLASIET UN SAGLABĀJIET.

2 Informācija par šo lietošanas instrukciju

2.1 Piemērojamie dokumenti

Šī lietošanas pamācība ir ražotāja oriģinālās lietošanas instrukcijas tulkojums saskaņā ar EK direktīvu 2006/42/EC.

Piemērojami ir vietējie drošības noteikumi.

- ▶ Papildus šai lietošanas pamācībai izlasiet, izprotiet un saglabājiet tālāk norādītos dokumentus.
 - Akumulatora STIHL drošības norādījumi AK
 - Lādētāju STIHL lietošanas pamācība AL 101, 301, 500
 - drošības informācija par STIHL akumulatoriem un produktiem ar iebūvētu akumulatoru: www.stihl.com/safety-data-sheets

2.2 Brīdinājuma norāžu apzīmēšana tekstā

 **BĪSTAMI**

- Norāde sniedz informāciju par apdraudējumu, kas rada smagas traumas vai izraisa nāvi.
 - ▶ Minētās darbības var novērst smagas traumas vai nāvi.

 **BRĪDINĀJUMS**

- Norāde sniedz informāciju par apdraudējumu, kas **var** izraisīt smagas traumas vai nāvi.
 - ▶ Minētās darbības var novērst smagas traumas vai nāvi.

NORĀDĪJUMS

- Norāde sniedz informāciju par apdraudējumiem, kas var izraisīt mantiskos bojājumus.
 - ▶ Minētās darbības var novērst mantiskos bojājumus.

2.3 Simboli tekstā

Šis simbols sniedz norādi uz nodaļu šajā lietošanas instrukcijā.

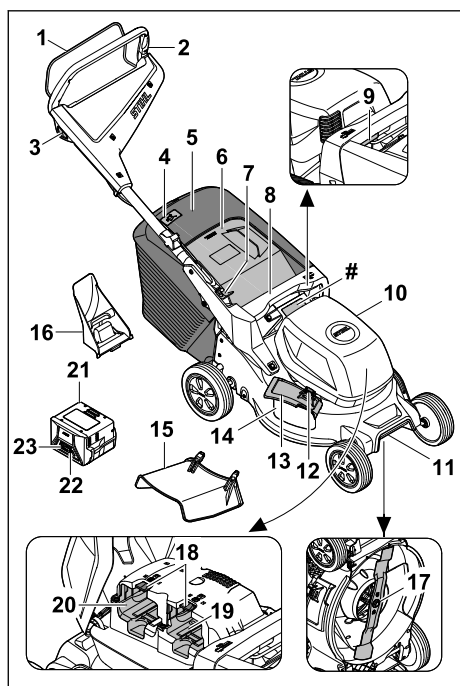
3 Pārskats**3.1 Zāles plāvēji un akumulators****1 Pārslēgšanas svira**

Pārslēgšanas sviru kopā ar bloķēšanas pogu izmanto, lai ieslēgtu vai izslēgtu nazi.

2 Vadības rokturis

Vadības rokturi izmanto zāles plāvēja apturēšanai, vadīšanai un transportēšanai.

3 Bloķēšanas poga

Bloķēšanas pogu kopā ar pārslēgšanas sviru izmanto nazi ieslēgšanai un izslēgšanai.

4 Savāktās zāles daudzuma indikators

Savāktās zāles daudzuma indikators norāda zāles savācējgroza piepildījuma līmeni.

5 Zāles savācējgrozs

Zāles savācējgrozā tiek savākta nopļautā zāle.

6 Izmešanas vāks

Izmešanas vāks noslēdz izmešanas kanālu.

7 Svira

Svira tiek izmantota vadības roktura regulēšanai un pārslēgšanai.

8 Rokturis

Rokturi izmanto zāles plāvēja turēšanai plaušanas augstuma iestatīšanas laikā un zāles plāvēja transportēšanai.

9 Svira

Sviru izmanto plaušanas augstuma regulēšanai.

10 Vāks

Vāks nosedz akumulatoru.

11 Transportēšanas rokturis

Transportēšanas rokturi izmanto zāles plāvēja transportēšanai.

12 Fiksators

Fiksators notur sāniskās izmešanas vāku aizvērtu.

13 Sāniskās izmešanas vāks

Sāniskās izmešanas vāks aizver sāniskās izmešanas atveri.

14 Sāniskās izmešanas atvere

Sāniskās izmešanas atvere novada nopļauto zāli uz sāniem.

15 Pagarinājums

Pagarinājums novada nopļauto zāli uz sāniem uz augsni.

16 Smalcināšanas ieliktnis

Smalcināšanas ieliktnis noslēdz izmešanas kanālu.

17 Nazis

Nazis plauj un smalcina zāli.

18 Bloķēšanas svira

Bloķēšanas svira tur akumulatoru akumulatora nodalījumā.

19 Akumulatora nodalījums 1

Akumulatora nodalījumā 1 tiek ievietots akumulators.

20 Akumulatora nodalījums 2

Akumulatora nodalījumā 2 tiek ievietots otrs akumulators.

21 Akumulators

Akumulators nodrošina enerģiju zāles plāvējam.

22 Poga

Poga aktivizē akumulatora LED indikatorus.

23 LED indikatori

LED indikatori uzrāda akumulatora uzlādes stāvokli un traucējumus.

Jaudas datu plāksnīte ar ierīces numuru**3.2 Simboli**

Simboli var būt norādīti uz zāles plāvēja, uz akumulatora, kā arī uz lādētāja, un tiem ir tālāk norādītā nozīme.



Garantētais trokšņa jaudas līmenis saskaņā ar Direktīvu 2000/14/EK izteikts dB(A), lai varētu salīdzināt produktu trokšņa emisiju.

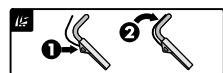

Naža ieslēgšana



Plaušanas augstuma iestatīšana



Savāktās zāles daudzuma indikators zāles savācējgrozam



1 LED indikators spīd sarkanā krāsā. Akumulators ir pārāk karsts vai pārāk auksts.



4 LED indikatori mirgo sarkanā krāsā. Radijs akumulatora traucējums.



Norāde blakus šim simbolam attēlo akumulatora enerģijas daudzumu saskaņā ar šūnu ražotāja specifikācijām. Lietošanai pieejamais enerģijas daudzums ir mazāks.



Neutilizējiet produktu kopā ar sadzīves atkritumiem.

IPX4 IP marķējums

a.c. Maiņstrāva



d.c. Līdzstrāva



Lietojiet elektroiekārtu slēgtā un sausā telpā.



Izlasiet, izprotiet un saglabājiet lietošanas pamācību.



II aizsardzības klases elektroinstruments

4 Drošības norādījumi**4.1 Brīdinājuma simboli****▲ BRĪDINĀJUMS**

Brīdinājuma simboliem uz zāles plāvējiem vai akumulatora ir tālāk norādītā nozīme.



Ievērojiet drošības norādījumus un ar tiem saistītos pasākumus.



Izlasiet, izprotiet un saglabājiet lietošanas pamācību.



Sargieties no izviestiem priekšmetiem - ieturiet atstatumu un neļaujiet trešajām personām atrasties šādās zonās.



Sargieties no izviestiem priekšmetiem - ieturiet atstatumu un neļaujiet trešajām personām atrasties šādās zonās.



Neskarieties pie rotējoša naža.



Darba laiku pārtraukumos, kā arī tīrīšanas, transportēšanas, uzglabāšanas, apkopes vai remonta laikā izņemiet akumulatoru.



Sargiet zāles plāvēju no lietus un mitruma.



Pēc darbu pabeigšanas izņemiet akumulatoru.



Sargiet akumulatoru no karstuma un uguns.



Sargiet akumulatoru no lietus un mitruma, kā arī neiegremdējiet to ūškrūmās.

4.2 Paredzētais lietojums

Zāles plāvējs STIHL RMA 243.3, RMA 248.3 vai RMA 253.3 ir paredzēts zāles plaušanai un sausas zāles smalcināšanai.

Zāles plāvēju darbina STIHL akumulators AK. Lai varētu izmantot visas funkcijas bez ierobežojumiem, STIHL iesaka vismaz AK 30 S.

▲ BRĪDINĀJUMS

- Akumulatori, kurus STIHL nav atļāvis lietot kopā ar zāles plāvēju, var izraisīt ugunsgrēkus un sprādzienus. Var rasties smagi vai nāvējoši savainojumi personām un materiālie zaudējumi.
 - ▶ Izmantot zāles plāvēju ar STIHL akumulatoru AK.
- Ja zāles plāvējs vai akumulators netiek izmantots paredzētajam nolūkam, var rasties smagi vai nāvējoši savainojumi un materiālie zaudējumi.
 - ▶ Lietojiet zāles plāvējus un akumulatoru tā, kā aprakstīts šajā lietošanas pamācībā.

4.3 Prasības lietotājam

▲ BRĪDINĀJUMS

- Lietotāji, kas nav apmācīti, nevar pazīt un novērtēt zāles plāvēja un akumulatora radīto apdraudējumu. Lietotājam vai citām personām var rasties smagi vai nāvējoši savainojumi.



- ▶ Izlasiet, izprotiet un saglabāiet lietošanas pamācību.

- ▶ Ja zāles plāvēju vai akumulatoru nodod citai personai, līdzi jādod arī lietošanas pamācība.
- ▶ Gādājiet, lai lietotājs ievērotu tālāk norādītās prasības.
 - Lietotājs ir atpūties.
 - Lietotājam ir pietiekamas fiziskās, maņu un garīgās spējas lietot zāles plāvēju un akumulatoru un strādāt ar tiem. Ja lietotāja fiziskās, uztveres vai garīgās spējas ir ierobežotas, lietotājs drīkst strādāt tikai atbildīgās personas uzraudzībā vai saskaņā ar tās norādījumiem.
 - Lietotājs spēj atpazīt un novērtēt zāles plāvēja un akumulatora radīto apdraudējumu.
 - Lietotājs apzinās, ka atbild par negadījumiem un bojājumiem.
 - Lietotājs ir pilngadīgs vai atbilstoši valsts noteikumiem tiek profesionāli apmācīts instruktora uzraudzībā.
 - STIHL specializētais izplatītājs vai speciālists ir apmācījis lietotāju pirms zāles plāvēja ekspluatācijas.
 - Lietotāja rīcību neietekmē alkohols, medikamenti vai narkotiskas vielas.
- ▶ Ja rodas neskaidrības: sazinieties ar STIHL specializēto izplatītāju.

4.4 Apģērbs un aprīkojums

▲ BRĪDINĀJUMS

- Darba laikā priekšmeti var tikt izsviesti ar lielu ātrumu. Lietotājs var gūt savainojumus.
 - ▶ Valkājiet garas bikses, kas izgatavotas no izturīga materiāla.
- Darba laikā var tikt sacelti putekļi. Ieelpotās putekļu daļiņas var būt kaitīgas veselībai un izraisīt alerģiskas reakcijas.
 - ▶ Ja tiek sacelti putekļi: Nēsājiet putekļu aizsargmasku.
- Nepiemērots apģērbs var aizķerties aiz kokiem, zariem un zāles plāvēja. Lietotāji, kuriem nav piemērota apģērba, var gūt smagus savainojumus.
 - ▶ Nēsājiet cieši pieguļošu apģērbu.
 - ▶ Noņemiet šalles un rotaslietas.
- Tīrīšanas, apkopes vai transportēšanas laikā lietotājs var saskarties ar nazi. Lietotājs var gūt savainojumus.
 - ▶ Nēsājiet aizsargcimdus.
- Ja lietotājam ir nepiemēroti apavi, pastāv paslīdēšanas risks. Lietotājs var gūt savainojumus.
 - ▶ Nēsājiet stingrus, slēgtus apavus ar neslīdošām zolēm.
- Naža asināšanas laikā var atdalīties un tikt izsviestas materiāla daļiņas. Lietotājs var gūt savainojumus.
 - ▶ Nēsājiet cieši pieguļošas aizsargbrilles. Tirdzniecībā ir pieejamas piemērotas aizsargbrilles, kas atbilst standartam EN 166 vai valsts noteikumiem un ir atbilstoši marķētas.
 - ▶ Nēsājiet aizsargcimdus.

4.5 Darba zona un apkārtnē

4.5.1 Zāles plāvējs

▲ BRĪDINĀJUMS

- Nepiederošas personas, bērni un dzīvnieki var nepazīt un nespēt pienācīgi novērtēt zāles plāvēju un augšup izmesto priekšmetu radīto apdraudējumu. Nepiederošas personas, bērni un dzīvnieki var smagi savainoties vai zaudēt dzīvību, kā arī var rasties materiālie zaudējumi.
 - ▶ Neļaujiet nepiederošām personām, bērniem un dzīvniekiem uzturēties darba zonā.
 - ▶ Ievērojiet attālumu līdz priekšmetiem.
 - ▶ Neatstājiet zāles plāvēju bez uzraudzības.
 - ▶ Gādājiet, lai bērni nevarētu rotaļāties ar zāles plāvējiem.

- Strādājot lietus laikā, lietotājs var paslīdēt. Lietotājs var gūt smagus vai nāvējošus savainojumus.
 - ▶ Lietus laikā: nestrādājiet.
- Zāles plāvēji nav ūdensizturīgi. Strādājot lietū vai mitrā vidē, pastāv elektriskās strāvas trieciena risks. Lietotājs var savainoties, un zāles plāvēji var sabojāties.
 - ▶ Nestrādājiet lietū un mitrā vidē.
 - ▶ Nepļaujiet un nesmalciniet mitru zāli.
- Zāles plāvēju elektriskās detaļas var radīt dzirksteles. Viegli uzliesmojošā vai sprādzienbīstamā vidē dzirksteles var izraisīt aizdegšanos un eksplozijas. Var rasties smagi vai nāvējoši savainojumi personām un materiālie zaudējumi.
 - ▶ Nestrādājiet viegli uzliesmojošā un sprādzienbīstamā vidē.

4.5.2 Akumulators

▲ BRĪDINĀJUMS

- Nepiederošas personas, bērni un dzīvnieki nespēj atpazīt un novērtēt akumulatora radītos apdraudējumus. Nepiederošas personas, bērni un dzīvnieki var gūt smagas traumas.
 - ▶ Nodrošiniet, lai nepiederošas personas, bērni un dzīvnieki netuvotos.
 - ▶ Neatstājiet akumulatoru bez uzraudzības.
 - ▶ Nodrošiniet, lai bērni nevarētu rotaļāties ar akumulatoru.
- Akumulators nav aizsargāts pret visu vides ietekmi. Ja akumulators ir pakļauts noteiktai vides ietekmei, tas var aizdegties, uzsprāgt vai tikt neatgriezeniski sabojāts. Var rasties smagi savainojumi un materiālu bojājumi.



- ▶ Aizsargājiet akumulatoru no karstuma un atklātas liesmas.
- ▶ Nemetiet akumulatorus ugunī.

- ▶ Nelādējiet akumulatoru ārpus norādītajām temperatūras robežām, **20.6.**



- ▶ Aizsargājiet akumulatoru no lietus un mitruma un neievietojiet to šķidrumos.

- ▶ Netuviniet akumulatoru metāliskām, mazām detaļām.
- ▶ Nepakļaujiet akumulatoru augsta spiediena iedarbībai.
- ▶ Nepakļaujiet akumulatoru mikroviļņu iedarbībai.
- ▶ Aizsargājiet akumulatoru pret ķīmikālijām un sāļiem.

4.5.3 Lādētājs

▲ BRĪDINĀJUMS

- Nepiederošas personas, bērni nespēj atpazīt un novērtēt lādētāja un elektriskās strāvas radīto apdraudējumu. Nepiederošas personas, bērni un dzīvnieki var gūt smagas vai nāvējošas traumas.
 - ▶ Nodrošiniet, lai nepiederošas personas, bērni un dzīvnieki netuvotos.
 - ▶ Nodrošiniet, lai bērni nevarētu rotaļāties ar lādētāju.
- Lādētājs nav ūdensdrošs. Strādājot lietū vai mitrā vidē, iespējams elektriskās strāvas trieciens. Lietotājs var gūt traumas un lādētājs var tikt sabojāts.
 - ▶ Nelietojiet to lietū un mitrā vidē.



- Lādētājs nav aizsargāts pret visu vides ietekmi. Ja lādētājs ir pakļauts noteiktai vides ietekmei, tas var aizdegties vai uzsprāgt. Var rasties smagi savainojumi un materiālu bojājumi.
 - ▶ Lietojiet lādētāju slēgtā un sausā telpā.
 - ▶ Nelietojiet lādētāju ugunsnedrošā vai sprādziennedrošā vidē.
 - ▶ Nelietojiet lādētāju uz ugunsnedrošas pamatnes.
 - ▶ Nelietojiet un neglabājiet lādētāju ārpus norādītajām temperatūras robežām, **20.6.**
- Cilvēki var aizķerties ar barošanas kabeļa. Cilvēki var gūt traumas un sabojāt lādētāju.
 - ▶ Novietojiet barošanas kabeli līdzīgi uz pamatnes.

4.6 Drošs stāvoklis

4.6.1 Zāles plāvējs

- Zāles plāvējs ir ekspluatācijai drošā stāvoklī, ja ir izpildīti tālāk minētie nosacījumi.
- Zāles plāvējs nav bojāts.
 - Zāles plāvējs ir tīrs un sauss.
 - Vadības elementi darbojas, un tie nav pārveidoti.
 - Ja tiek veikta pļaušana un nopļautā zāle tiks savākta zāles savācējgrozā: Smalcināšanas ieliktnis ir noņemts, pagarinājums ir atvienots un zāles savācējgrozs ir pareizi piestiprināts.
 - Ja tiek veikta pļaušana un nopļautā zāle tiks izsviesta aizmugurē: zāles savācējgrozs ir noņemts un izmešanas vāks ir aizvērts.

- Ja tiek veikta pļaušana un nopļautā zāle tiks izsviesta sāniski: Zāles savācējgrozs ir atvienots, smalcināšanas ieliktnis ir pareizi ievietots un pagarinājums ir pareizi piestiprināts.
- Ja tiek veikta smalcināšana: Pagarinājums un zāles savācējgrozs ir atvienoti, un smalcināšanas ieliktnis ir pareizi ievietots.
- Nazis ir pareizi uzstādīts.
- Ir pareizi uzstādīti oriģinālie, šim zāles plāvējam paredzētie STIHL piederumi.



▲ BRĪDINĀJUMS

- Drošībai neatbilstošā stāvoklī daļas var darboties nepareizi un drošības ierīces var tikt atspējotas. Personas var gūt smagus vai nāvējošus savainojumus.
 - ▶ Strādājiet tikai ar nebojātu zāles plāvēju.
 - ▶ Ja zāles plāvējs ir nefīrs vai slapjš: noīrieties zāles plāvēju un ļaujiet tam nožūt.
 - ▶ Nepārveidojiet zāles plāvēju.
 - ▶ Ja vadības elementi nedarbojas: nestrādājiet ar zāles plāvēju.
 - ▶ Ja tiek veikta pļaušana un nopļautā zāle tiks savākta zāles savācējgrozā: Noņemiet smalcināšanas ieliktni, atvienojiet pagarinājumu un piestipriniet zāles savācējgrozu, kā aprakstīts šajā lietošanas pamācībā.
 - ▶ Ja tiek veikta pļaušana un nopļautā zāle tiks izsviesta sāniski: Noņemiet zāles savācējgrozu, piestipriniet smalcināšanas ieliktni un pagarinājumu, kā aprakstīts šajā lietošanas pamācībā.
 - ▶ Ja tiek veikta smalcināšana: Noņemiet pagarinājumu un zāles savācējgrozu, un piestipriniet smalcināšanas ieliktni, kā aprakstīts šajā lietošanas pamācībā.
 - ▶ Šim zāles plāvējam uzstādiēt tikai oriģinālos STIHL piederumus.
 - ▶ Uzstādiēt nazi tā, kā aprakstīts šajā lietošanas pamācībā.
 - ▶ Uzstādiēt piederumus tā, kā aprakstīts šajā vai piederuma lietošanas pamācībā.
 - ▶ Neievietojiet zāles plāvēja atverēs priekšmetus.
 - ▶ Nomainiet nolietotas vai bojātas norādījumu plāksnītes.
 - ▶ Neskaidrību gadījumā: sazinieties ar STIHL specializēto izplatītāju.

4.6.2 Nazis

Nazis ir ekspluatācijai drošā stāvoklī, ja ir izpildīti tālāk minētie nosacījumi.

- Nazis un tā sastāvdaļas nav bojātas.
- Nazis nav deformēts.
- Nazis ir pareizi uzstādīts.
- Nazis ir pareizi uzasināts.

- Nazim nav atskabargu.
- Nazis ir pareizi līdzsvarots.
- Nav pārsniegtas naža minimālā biezuma un platuma vērtības,  20.2.
- Ir ievērots asināšanas leņķis,  20.2.

▲ BRĪDINĀJUMS

- Ja nav nodrošināts ekspluatācijai drošs stāvoklis, naža daļas var atvienoties un tikt izsviestas. Personas var smagi savainoties.
 - ▶ Strādājiet tikai tad, ja nazis un tā sastāvdaļas nav bojātas.
 - ▶ Pareizi ievietojiet nazi.
 - ▶ Pareizi uzasiniet nazi.
 - ▶ Ja naža biezums un platums ir mazāks par minimālo vērtību: nomainiet nazi.
 - ▶ Lieciet STIHL specializētajam izplatītājam līdzsvarot nazi.
 - ▶ Ja rodas neskaidrības: sazinieties ar STIHL specializēto izplatītāju.

4.6.3 Akumulators

Akumulators ir drošā stāvoklī, ja ir izpildīti šādi noteikumi:

- Akumulators nav bojāts.
- Akumulators ir tīrs un sauss.
- Akumulators darbojas un nav izmainīts.

▲ BRĪDINĀJUMS

- Nedrošā stāvoklī akumulators vairs nedarbojas droši. Cilvēki var gūt smagus savainojumus.
 - ▶ Strādājiet ar nebojātu un strādājošu akumulatoru.
 - ▶ Nelādējiet bojātu akumulatoru.
 - ▶ Ja akumulators ir nefīrs: Noīrieties akumulatoru.
 - ▶ Ja akumulators ir mitrs: ļaujiet akumulatoram izžūt,  4.6.3.
 - ▶ Neizmainiet akumulatoru.
 - ▶ Neievietojiet priekšmetus akumulatora atvērumos.
 - ▶ Nekad nesavienojiet akumulatora elektriskos kontaktus ar metāla priekšmetiem un neveidojiet īsslēgumu.
 - ▶ Neatveriet akumulatoru.
 - ▶ Nomainiet nolietotas vai bojātas norādījumu plāksnītes.
- No bojāta akumulatora var izplūst šķidrums. Ja šķidrums nonāk saskarē ar ādu vai acīm, iespējams ādas vai acu kairinājums.
 - ▶ Izvairieties no kontakta ar šķidrumu.
 - ▶ Nonākot saskarē ar ādu: attiecīgās ādas zonas nomazgāt ar lielu daudzumu ūdens un ziepēm.

- ▶ Nonākot saskarē ar acīm: vismaz 15 minūtes skalojiet acis ar lielu ūdens daudzumu un griežieties pie ārsta.
- Bojāts akumulators var neierasti smaržot, dūmot vai degt. Var rasties smagi vai nāvējoši savainojumi un materiālu bojājumi.
 - ▶ Ja akumulators neierasti smaržo vai dūmo: neizmantojiet akumulatoru un neturiet to ugunsnedrošu vielu tuvumā.
 - ▶ Ja akumulators deg: mēģiniet dzēst akumulatoru ar ugunsdzēsamo aparātu vai ūdeni.

4.6.4 Lādētājs

Lādētājs ir drošā stāvoklī, ja ir izpildīti šādi noteikumi:

- Lādētājs nav bojāts.
- Lādētājs ir tīrs un sauss.

▲ BRĪDINĀJUMS

- Nedrošā stāvoklī detaļas var nedarboties pareizi, un drošības ierīces var neveikt savas funkcijas. Tas var cilvēkiem radīt smagas vai nāvējošas traumas.
 - ▶ Nelietojiet bojātu lādētāju.
 - ▶ Ja lādētājs ir netīrs vai mitrs: Notīriet un izžāvējiet lādētāju.
 - ▶ Neveiciet lādētāja izmaiņas.
 - ▶ Neievietojiet priekšmetus lādētāja atvērumos.
 - ▶ Nekad nesavienojiet lādētāja elektriskos kontaktus ar metāla priekšmetiem un neveidojiet īsslēgumu.
 - ▶ Lādētāju nedrīkst atvērt.

4.7 Strādāšana

▲ BRĪDINĀJUMS

- Noteiktās situācijās lietotājs vairs nevar koncentrēti strādāt. Lietotājs var paklupt, nokrist un gūt smagus savainojumus.
 - ▶ Strādājiet mierīgi un uzmanīgi.
 - ▶ Ja apgaismojums un redzamība ir sliktā: nestrādājiet ar zāles plāvēju.
 - ▶ Ar zāles plāvēju drīkst strādāt tikai viena persona.
 - ▶ Uzmanieties no šķēršļiem.
 - ▶ Nesagāziet zāles plāvēju.
 - ▶ Darba laikā stāviet uz zemes un saglabājiet līdzsvaru.
 - ▶ Ja rodas noguruma pazīmes: atpūties no darba.
 - ▶ Ja tiek pļauta nogāze: pļaujiet šķērsām.
 - ▶ Nestrādājiet nogāzēs, kuru slīpums pārsniedz 25° (46,6%).
- Rotējošais nazis var savainot lietotāju. Lietotājs var gūt smagus savainojumus.



- ▶ Neskarieties pie rotējoša naža.
- ▶ Ja kāds priekšmets bloķē nazi: izslēdziet zāles plāvēju un izņemiet akumulatoru. Tikai pēc tam izņemiet priekšmetu.

- Darba laikā zāles plāvējs var radīt vibrāciju.
 - ▶ Izmantojiet aizsargcimdus.
 - ▶ Ievērojiet pārtraukumus.
 - ▶ Ja novērojat asinsrites traucējumu simptomus: vērsieties pie ārsta.
- Ja darba laikā nazis saskaras ar svešķermeņiem, to vai tā daļas var sabojāt vai ar lielu ātrumu izmest augšup. Personas var gūt savainojumus, un var tikt nodarīti materiālie zaudējumi.
 - ▶ Notīriet svešķermeņus no darba zonas.
- Kad atlaižat pārslēgšanas sviru, nazis īsu brīdi turpina griezties. Personas var gūt smagus savainojumus.
 - ▶ Nogaidiet, līdz nazis pārstāj griezties.
- Ja rotējošais nazis saskaras ar cietu priekšmetu, var rasties dzirksteles. Viegli uzliesmojošā vidē dzirksteles var izraisīt aizdegšanos. Var rasties smagi vai nāvējoši savainojumi un materiālie zaudējumi.
 - ▶ Nestrādājiet viegli uzliesmojošā vidē.
- Ja zāles plāvējs tiek novietots uz slīpām virsmām, tas var noript lejā. Personas var gūt savainojumus, un var tikt nodarīti materiālie zaudējumi.
 - ▶ Atlaidiet zāles plāvēju tikai tad, kad tas stāv uz līdzenas virsmas un nevar pa to noript.
- Ja pie vadības roktura ir piestiprināti priekšmeti, papildu svāra dēļ zāles plāvējs var apgāzties. Personas var gūt savainojumus, un var tikt nodarīti materiālie zaudējumi.
 - ▶ Nekādā gadījumā nepiestipriniet priekšmetus pie vadības roktura.

▲ BĪSTAMI

- Ja strādājat vidē, kurā ir strāvu vadoši vadi, nazis var ar tiem saskarties un radīt bojājumus. Lietotājam var rasties smagi vai nāvējoši savainojumi.
 - ▶ Nestrādājiet vidē, kurā ir strāvu vadoši vadi.
- Strādājot negaisa laikā, lietotājam var iespert zibens. Lietotājam var rasties smagi vai nāvējoši savainojumi.
 - ▶ Negaisa laikā: nestrādājiet.

4.8 Saglabāt

▲ BRĪDINĀJUMS

- Lādēšanas laikā bojāts lādētājs var neierasti smaržot vai dūmot. Iespējamās traumas un mantiskie bojājumi.

- ▶ Atvienojiet tīkla kontaktdakšu no kontaktligzdas.
- Nepietiekamas siltuma novades dēļ lādētājs var pārkarst un aizdegties. Iespējamās smagas traumas vai pat nāve un mantiskie bojājumi.
 - ▶ Nepārklājiet lādētāju.

4.9 Elektriskā pieslēgšana

Saskare ar strāvu vadošām detaļām iespējama šādu iemeslu dēļ:

- Pieslēguma kabelis vai pagarinātājs ir bojāti.
- Pieslēguma kabeļa tīkla kontaktdakša vai pagarinātājs ir bojāti.
- Kontaktligzda nav pareizi uzstādīta.

▲ BĪSTAMI

- Saskare ar strāvu vadošām detaļām var radīt strāvas triecienu. Lietotājam var rasties smagi vai nāvējoši savainojumi.
 - ▶ Pārlicinieties, vai barošanas kabelis, pagarinātāja vads un to tīkla kontaktdakšas nav bojātas.



Ja pieslēguma kabelis vai pagarinātājs ir bojāti:

- ▶ Nepieskarieties bojātajai vietai.
- ▶ Atvienojiet tīkla kontaktdakšu no kontaktligzdas.
- ▶ Pieskarieties pieslēguma kabelim, pagarinātājam un tīkla kontaktdakšām ar sausām rokām.
- ▶ Iespraudiet tīkla kontaktdakšu vai pagarinātāju pareizi instalētā un nodrošinātā kontaktligzdā ar aizsardzības kontaktiem.
- ▶ Pieslēdziet lādētāju, izmantojot noplūdstrāvas aizsargslēdzi (30 mA, 30 ms).
- Bojāts vai nepiemērots pagarinātājs var izraisīt elektriskās strāvas triecienu. Cilvēki var gūt smagus vai nāvējošus savainojumus.
 - ▶ Izmantojiet pagarinātāju ar pareizu vadu šķērsriezumu,  20.5.

▲ BRĪDINĀJUMS

- Uzlādes laikā nepareizs tīkla spriegums vai nepareiza tīkla frekvence lādētājā var radīt pārspriegumu. Šādi iespējams sabojāt lādētāju.
 - ▶ Pārlicinieties, vai tīkla spriegums un tīkla frekvence atbilst norādēm lādētāja jaudas plāksnītē.
- Ja lādētājs ir pievienots vairāku kontaktligzdu rozetei, lādēšanas laikā iespējams pārslogot elektriskās detaļas. Elektriskās detaļas var sakarst un izraisīt ugunsgrēku. Var rasties smagi vai nāvējoši savainojumi un materiālu bojājumi.

- ▶ Pārlicinieties, ka lādētāja un visu elektroierīču, kas pieslēgtas daudzkārtējai kontaktligzdai, kopējā jauda nepārsniedz specifiskācijas, kas norādītas uz lādētāja nominālplāksnītes un visām elektroierīcēm, kas pieslēgtas daudzkārtējai kontaktligzdai.
- Nepareizi uzstādīts pieslēguma kabelis un pagarinātājs var būt bojāts un cilvēki var aiz tā aizķerties. Cilvēki var gūt traumas un sabojāt pieslēguma kabeli vai pagarinātāju.
 - ▶ Uzstādiet un apzīmējiet pieslēguma kabeli un pagarinātāju tā, lai cilvēki nevarētu aiz tiem aizķerties.
 - ▶ Uzstādiet pieslēguma kabeli un pagarinātāju tā, lai to nebūtu iespējams nospriegot vai satīt.
 - ▶ Uzstādiet pieslēguma kabeli un pagarinātāju tā, lai to nebūtu iespējams sabojāt, salocīt, saspiest vai noberzt.
 - ▶ Aizsargājiet pieslēguma kabeli un pagarinātāju pret karstumu, eļļu un ķīmikālijām.
 - ▶ Uzstādiet pieslēguma kabeli un pagarinātāju uz sausas pamatnes.
- Darba laikā pagarinātājs sasilst. Ja siltums netiek novadīts, tas var izraisīt ugunsgrēku.
- Izmantojot kabeļu spoli: pilnībā izritiniet visu kabeļu spoli.
- Ja elektriskie vadi un caurules ir uzstādītas sienā, uzstādot lādētāju pie sienas, tās var tikt bojātas. Saskare ar elektriskās strāvas vadiem var radīt strāvas triecienu. Var rasties smagi savainojumi un materiālu bojājumi.
 - ▶ Pārlicinieties, ka paredzētajā vietā sienā nav elektriskie vadi un caurules.
- Neuzstādot lādētāju pie sienas tā, kā aprakstīts šajā lietošanas instrukcijā, lādētājs vai akumulators var nokrist vai lādētājs var pārāk sakarst. Var rasties savainojumi un materiālu bojājumi.
 - ▶ Uzstādiet lādētāju pie sienas tā, kā aprakstīts šajā lietošanas instrukcijā.
- Ja lādētājs ar ievietotu akumulatoru tiek uzstādīts pie sienas, akumulators var izkrist no lādētāja. Var rasties savainojumi un materiālu bojājumi.
 - ▶ Vīspirms uzstādiet lādētāju pie sienas un tikai pēc tam ievietojiet akumulatoru.

4.10 Transportēšana

4.10.1 Zāles plāvējs

▲ BRĪDINĀJUMS

- Transportēšanas laikā zāles plāvējs var apgāzties vai izkustēties. Personas var gūt

savainojumus, un var tikt nodarīti materiālie zaudējumi.



- ▶ Izņemiet akumulatoru.

- ▶ Nostipriniet zāles plāvēju ar savilcējsiksnām, siksnām vai tīklu, lai tas nevarētu apgāzties un izkustēties.

4.10.2 Akumulators

▲ BRĪDINĀJUMS

- Akumulators nav aizsargāts pret visu vides ietekmi. Ja akumulators ir pakļauts noteiktai vides ietekmei, tas var tikt sabojāts un radīt mantiskos bojājumus.
 - ▶ Netransportējiet bojātu akumulatoru.
- Transportēšanas laikā akumulators var apgāzties vai pārvietoties. Var rasties savainojumi un materiālu bojājumi.
 - ▶ Ievietojiet akumulatoru iepakojumā tā, lai tas nekustētos.
 - ▶ Nostipriniet iepakojumu tā, lai tas nekustētos.

4.10.3 Lādētājs

▲ BRĪDINĀJUMS

- Transportēšanas laikā lādētājs var apgāzties vai pārvietoties. Var rasties savainojumi un materiālu bojājumi.
 - ▶ Atvienojiet tīkla kontaktdakšu no kontaktligzdas.
 - ▶ Izņemiet akumulatoru.
 - ▶ Nostipriniet lādētāju ar fiksācijas siksnām, siksnām vai tīklu tā, lai tas nevarētu apgāzties un kustēties.
- Barošanas kabelis nav paredzēts lādētāja pārnēsāšanai. Šādi iespējams sabojāt barošanas kabeli un lādētāju.
 - ▶ Uztiniet pieslēguma kabeli un piestipriniet to uz lādētāja.

4.11 Uzglabāšana

4.11.1 Zāles plāvējs

▲ BRĪDINĀJUMS

- Bērni nevar pamanīt un novērtēt zāles plāvēja radīto apdraudējumu. Bērni var gūt smagus savainojumus.



- ▶ Izņemiet akumulatoru.

- ▶ Glabājiet zāles plāvēju bērniem nepieejamā vietā.

- Mitruma iedarbībā uz zāles plāvēja elektriskajiem kontaktiem un metāla detaļām var veidoties korozija. Tā var sabojāt zāles plāvēju.



- ▶ Izņemiet akumulatoru.

- ▶ Glabājiet zāles plāvēju sausā un tīrā vietā.

- Ja uzglabāšanas laikā akumulators ir ievietots, nazis var nejauši ieslēgties. Personas var gūt smagus savainojumus, un var tikt nodarīti materiālie zaudējumi.



- ▶ Izņemiet akumulatoru.

4.11.2 Akumulators

▲ BRĪDINĀJUMS

- Bērni nespēj pazīt un novērtēt akumulatoru radīto apdraudējumu. Bērni var gūt smagus savainojumus.
 - ▶ Glabājiet akumulatoru bērniem nepieejamā vietā.
- Akumulators nav pasargāts pret apkārtējās vides iedarbību. Noteiktas apkārtējās vides iedarbības dēļ var rasties neatgriezeniski akumulatora bojājumi.
 - ▶ Glabājiet akumulatoru sausā un tīrā vietā.
 - ▶ Glabājiet akumulatoru slēgtā telpā.
 - ▶ Pirms novietošanas akumulatoru glabāšanā, atvienojiet to no zāles plāvēja.
 - ▶ Lai akumulatoru glabātu lādētājā, atvienojiet strāvas vadu un pārbaudiet, ka akumulatora uzlādes stāvoklis ir 40–60 % (2 zaļi mirgojoši LED indikatori).
 - ▶ Akumulatoru nedrīkst glabāt vietā, kur temperatūra neatbilst norādītajām robežvērtībām, 20.6.

4.11.3 Lādētājs

▲ BRĪDINĀJUMS

- Bērni nespēj atpazīt un novērtēt lādētāja radīto apdraudējumu. Tas var bērniem radīt smagas vai nāvējošas traumas.
 - ▶ izvelciet kontaktdakšu.
 - ▶ Glabājiet lādētāju bērniem nepieejamās vietās.
- Lādētājs nav aizsargāts pret visu vides ietekmi. Ja lādētājs ir pakļauts noteiktai vides ietekmei, tas var tikt sabojāts.
 - ▶ izvelciet kontaktdakšu.

- ▶ Ja lādētājs ir silts: ļaujiet lādētājam atdzist. Ja lādētājs ir silts: ļaujiet lādētājam atdzist.
- ▶ Glabājiet lādētāju tīru un sausu.
- ▶ Glabājiet lādētāju slēgtā telpā.
- ▶ Neglabājiet lādētāju ārpus norādītajām temperatūras robežām, **10** 20.6.
- Barošanas kabelis nav paredzēts lādētāja pārnēsāšanai vai uzkarināšanai. Šādi iespējams sabojāt barošanas kabeli un lādētāju.
 - ▶ Satveriet un turiet lādētāju aiz korpusa. Lādētājam ir izveidots padziļinājums vienkāršai lādētāja pacelšanai.
 - ▶ Iekariniet lādētāju sienas stiprinājumā.

4.12 Tīrīšana, apkope un remonts

▲ BRĪDINĀJUMS

- Ja tīrīšanas, apkopes vai remonta laikā akumulators ir ievietots, nazis var nejauši ieslēgties. Personas var gūt smagus savainojumus, un var tikt nodarīti materiālie zaudējumi.



- ▶ Izņemiet akumulatoru.

- Tīrot ar kodīgiem tīrīšanas līdzekļiem, ūdens strūklu vai smailiem priekšmetiem, varat sabojāt zāles plāvēju, nazi un akumulatoru. Ja zāles plāvēju, nazi un akumulatoru nepareizi tīra, detaļas var nedarboties pareizi un drošības aprīkojums var pilnībā atteikties darboties. Personas var gūt smagus savainojumus.
 - ▶ Tīriet zāles plāvēju, nazi un akumulatoru tā, kā aprakstīts šajā lietošanas pamācībā.
- Ja zāles plāvēju, nazi vai akumulatoru netīra pareizi, detaļas var nedarboties pareizi un drošības aprīkojums var pilnībā atteikties darboties. Personas var gūt smagus vai nāvējošus savainojumus.
 - ▶ Neveiciet zāles plāvēju un akumulatora apkopi vai remontu pašrocīgi.
 - ▶ Ja zāles plāvējiem vai akumulatoram nepieciešama apkope vai remonts: sazinieties ar STIHL specializēto izplatītāju.
 - ▶ Veiciet naža apkopi tā, kā aprakstīts šajā lietošanas pamācībā.
- Veicot naža tīrīšanu, apkopi vai remontu, lietotājs var sagriezties ar asajām griezējmalām. Lietotājs var gūt savainojumus.
 - ▶ Izmantojiet aizsargcimdus.
- Asinot nazi, tas nedrīkst sakarst. Lietotājs var apdedzināties.
 - ▶ Nogaidiet, līdz nazis ir atdzisis.
 - ▶ Izmantojiet aizsargcimdus.

- Zāles plāvēja nazis var kustēties arī tad, ja motors ir izslēgts. Naža apkopes laikā kustīgais nazis lietotājam var radīt savainojumus.
 - ▶ Strādājiet uzmanīgi.
 - ▶ Izmantojiet aizsargcimdus.
- Zāles plāvēja nazis ir kustīgs. Naža apkopes laikā lietotājs var iespiest pirkstus starp kustīgo nazi un nekustīgajām zāles plāvēja daļām.
 - ▶ Strādājiet uzmanīgi.
 - ▶ Izmantojiet aizsargcimdus.

5 Zāles plāvēja sagatavošana darbam

5.1 Zāles plāvēja sagatavošana darbam

Ikreiz pirms darba sākšanas jāveic tālāk minētās darbības.

- ▶ Noņemiet iesaiņojuma materiālu un transportēšanas drošības līdzekļus.
- ▶ Pārlicinieties, ka tālāk minētās detaļas ir ekspluatācijai drošā stāvoklī.
 - zāles plāvējs, **10** 4.6;
 - nazis, **10** 4.6.2;
 - akumulators, **10** 4.6.3.
 - Lādētājs, **10** 4.6.4.
- ▶ Pārbaudiet akumulatoru, **10** 11.3.
- ▶ Pilnībā uzlādējiet akumulatoru, **10** 6.2.
- ▶ Notīriet zāles plāvēju, **10** 16.2.
- ▶ Pārbaudiet nazi, **10** 11.2.
- ▶ Atlokiet vadības rokturi, **10** 8.1.
- ▶ Vadības roktura regulēšana, **10** 8.3.
- ▶ Ja tiek veikta plaušana un zāli paredzēts savākt zāles savācējgrozā:
 - ▶ Pagarinājuma noņemšana, **10** 7.3.2.
 - ▶ Izņemiet smalcināšanas ieliktni, **10** 7.2.1.
 - ▶ piestipriniet zāles savācējgrozu, **10** 7.1.2.
- ▶ Ja tiek veikta plaušana un zāle tiks izsviesta sāniski:
 - ▶ noņemiet zāles savācējgrozu, **10** 7.1.3.
 - ▶ Smalcināšanas ieliktna ievietošana, **10** 7.2.2.
 - ▶ Pagarinājuma piestiprināšana, **10** 7.3.1.
- ▶ Ja tiek veikta smalcināšana:
 - ▶ Pagarinājuma noņemšana, **10** 7.3.2.
 - ▶ noņemiet zāles savācējgrozu, **10** 7.1.3.
 - ▶ Smalcināšanas ieliktna ievietošana, **10** 7.2.2.
- ▶ Iestādiet plaušanas augstumu, **10** 12.2.
- ▶ Pārbaudiet vadības elementus, **10** 11.1.
- ▶ Ja darbības nevar veikt: nelietojiet zāles plāvēju un sazinieties ar STIHL specializēto izplatītāju.

6 Akumulatora uzlāde un gaismas diodes

6.1 Lādētāja montāža pie sienas

Lādētāju iespējams uzstādīt pie sienas.

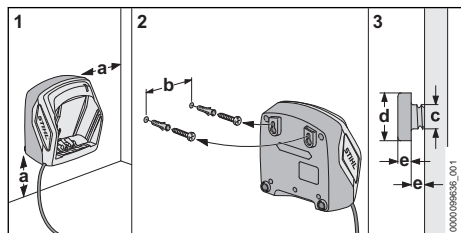

► Uzstādiet lādētāju pie sienas tā, lai tiktu izpildīti šādi noteikumi:

- Tiek izmantots piemērots stiprināšanas materiāls.
- Lādētājs atrodas horizontāli. Levērojiet šādus izmērus:
 - a = vismaz 100 mm
 - b (AL 101) = 75 mm
 - b (AL 301) = 100 mm
 - b (AL 500) = 120 mm
 - c = 4,5 mm
 - d = 9 mm
 - e = 2,5 mm

6.2 Akumulatora uzlāde

Uzlādes laiks ir atkarīgs no dažādiem faktoriem, piemēram, akumulatora temperatūras vai apkārtējās temperatūras. Lai nodrošinātu optimālu darbību, ievērojiet ieteiktos temperatūras diapazonus, 20.7. Faktiskais uzlādes laiks var atšķirties no dotā uzlādes laika. Uzlādes laiks ir dots vietnē www.stihl.com/charging-times.

Ja tīkla kontakt Dakša ir ievietota kontaktligzdā un akumulators tiek ievietots lādētājā, uzlādes process sākas automātiski. Ja akumulators ir pilnībā uzlādēts, lādētājs automātiski izslēdzas.

Uzlādes procesa laikā akumulators un lādētājs uzsilst.

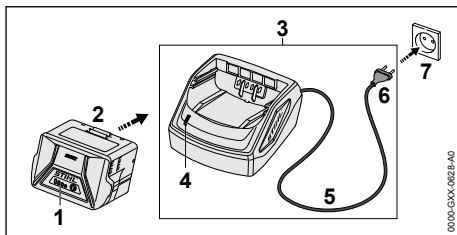

- Ievietojiet tīkla kontakt Dakšu (6) viegli pieejamā kontaktligzdā (7). Lādētājs (3) veic paštestu. Gaismas diode (4) apm. 1 sekundi spīd zaļā krāsā un apm. 1 sekundi - sarkanā krāsā.
- Pieslēguma kabeļa novietošana (5).
- Ievietojiet akumulatoru (2) lādētāja (3) vadotnēs un spiediet to līdz atdurei. Gaismas diode (4) deg zaļā krāsā. Gaismas diodes (1) deg zaļā krāsā un akumulators (2) tiek lādēts.
- Ja gaismas diode (4) un diodes (1) vairs nedeg: Akumulators (2) ir pilnībā uzlādēts iespējams izņemt no lādētāja (3)
- Ja lādētājs (3) vairs netiek lietots: atvienojiet tīkla kontakt Dakšu (6) no kontaktligzdas (7).

6.3 Uzlādes līmeņa rādīšana

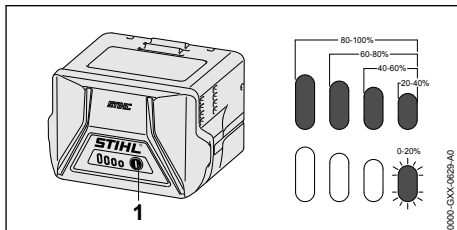

- Nospiediet taustiņu (1). Gaismas diodes apm. 5 sekundes deg zaļā krāsā un rāda uzlādes līmeni.
- Ja labās puses gaismas diode mirgo zaļā krāsā: Uzlādējiet akumulatoru.

6.4 Akumulatora LED indikatori

LED indikatori rāda akumulatora uzlādes stāvokli vai traucējumus. LED indikatori izgaismojas zaļā vai sarkanā krāsā vai mirgo.

Ja LED indikatori deg zaļā krāsā vai mirgo, tie uzrāda uzlādes stāvokli.

- Ja LED indikatori deg vai mirgo sarkanā krāsā: Novērsiet traucējumus, 19.1
Ir radies zāles plāvēja vai akumulatora traucējums.

6.5 Lādētāja gaismas diode

Gaismas diode rāda lādētāja statusu.

Ja gaismas diode deg zaļā krāsā, akumulators tiek lādēts.

- ▶ Ja gaismas diode mirgo sarkanā krāsā: novērsiet traucējumus.
Radijs lādētāja traucējums.

7 Zāles plāvēja montāža

7.1 Zāles savācējgroza montāža, piestiprināšana un noņemšana

7.1.1 Zāles savācējgroza montāža

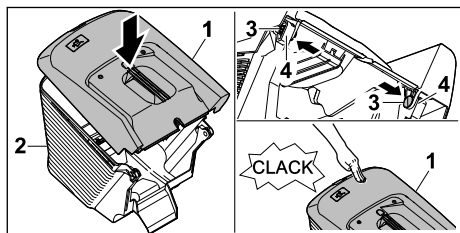

- ▶ Uzlieciet zāles savācējgroza augšējo daļu (1) uz zāles savācējgroza apakšējās daļas (2).
- ▶ Iespiediet tapas (3) no iekšpusēs atverēs (4).
- ▶ Spiediet zāles savācējgroza augšējo daļu (1) virzienā uz leju.

Zāles savācējgroza augšējā daļa nofiksējas ar klikšķi.

7.1.2 Zāles savācējgroza piestiprināšana

- ▶ Izslēdziet zāles plāvēju.
- ▶ Novietojiet zāles plāvēju uz līdzenas virsmas.
- ▶ Ja pagarinājums ir pievienots: Pagarinājuma noņemšana.
- ▶ Ja smalcināšanas ieliktnis ir pievienots: Smalcināšanas ieliktna izņemšana.

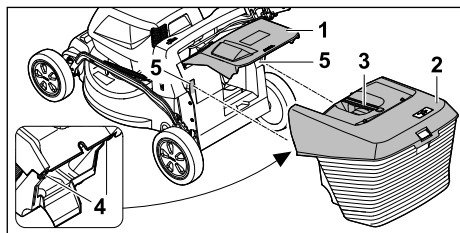

- ▶ Atveriet un pieturiet izmešanas vāku (1).
- ▶ Satveriet zāles savācējgroza (2) rokturi (3) un no augšas iekariet aiz āķiem (4) stiprinājumus (5).
- ▶ Uzlieciet izmešanas vāku (1) uz zāles savācējgroza (2).

7.1.3 Zāles savācējgroza noņemšana

- ▶ Izslēdziet zāles plāvēju.
- ▶ Novietojiet zāles plāvēju uz līdzenas virsmas.
- ▶ Atveriet un pieturiet izmešanas vāku.
- ▶ Satveriet zāles savācējgroza rokturi un izceliet savācējgrozu.
- ▶ Aizveriet izmešanas vāku.

7.2 Smalcināšanas ieliktna izņemšana un ievietošana

7.2.1 Smalcināšanas ieliktna izņemšana

- ▶ Izslēdziet zāles plāvēju un izņemiet akumulatoru.
- ▶ Novietojiet zāles plāvēju uz līdzenas virsmas.

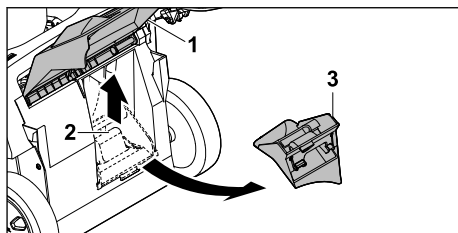

- ▶ Atveriet un pieturiet izmešanas vāku (1).
- ▶ Pavelciet fiksēšanas skavu (2).
- ▶ Izņemiet smalcināšanas ieliktni (3) no izmešanas kanāla.
- ▶ Aizveriet izmešanas vāku (1).

7.2.2 Smalcināšanas ieliktna ievietošana

- ▶ Izslēdziet zāles plāvēju un izņemiet akumulatoru.
- ▶ Novietojiet zāles plāvēju uz līdzenas virsmas.

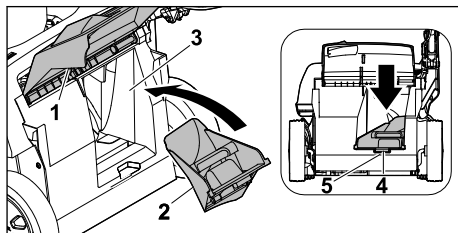

- ▶ Atveriet un pieturiet izmešanas vāku (1).
- ▶ Smalcināšanas ieliktni (2) uzstādiat izmešanas kanālā (3).
- ▶ Iespiediet smalcināšanas ieliktna fiksēšanas izcilni (4) korpusa atverē (5). Fiksēšanas skava nofiksējas.
- ▶ Aizveriet izmešanas vāku (1).

7.3 Pagarinājuma piestiprināšana un noņemšana

7.3.1 Pagarinājuma piestiprināšana

- ▶ izslēdziet zāles plāvēju un izņemiet akumulatoru.
- ▶ Novietojiet zāles plāvēju uz līdzenas virsmas.

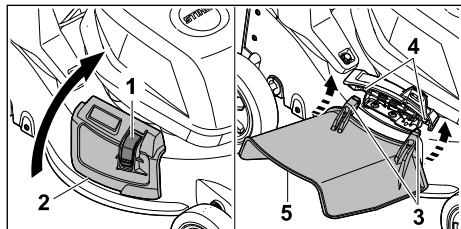

- ▶ Nospiediet un turiet fiksatoru (1).
- ▶ Atveriet un pieturiet sāniskās izmešanas vāku (2).
- ▶ No apakšas piestipriniet āķi (3) pie ass (4).
- ▶ Novietojiet sāniskās izmešanas vāku (2) uz pagarinājuma (5).

7.3.2 Pagarinājuma noņemšana

- ▶ izslēdziet zāles plāvēju un izņemiet akumulatoru.
- ▶ Novietojiet zāles plāvēju uz līdzenas virsmas.

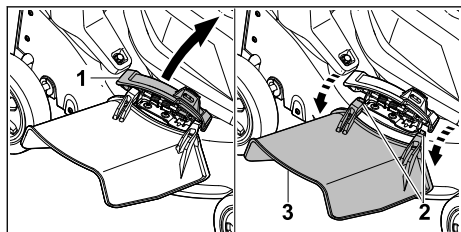

- ▶ Atveriet un pieturiet sāniskās izmešanas vāku (1).
- ▶ Atvienojiet āķi (2).
- ▶ Nolieciet pagarinājumu (3) uz augšu un noņemiet to.
- ▶ Aizveriet sāniskās izmešanas vāku (1).

8 Zāles plāvēja iestatīšana lietotājam

8.1 Vadības roktura atlocīšana

- ▶ izslēdziet zāles plāvēju un izņemiet akumulatoru.
- ▶ Novietojiet zāles plāvēju uz līdzenas virsmas.

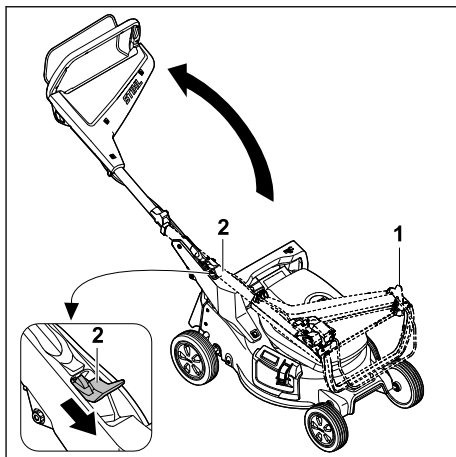

- ▶ Turiet vadības rokturi (1).
- ▶ Nospiediet sviru (2) uz leju un turiet.
- ▶ Atlokiet vadības rokturi (1).
- ▶ Atlaidiet sviru (2).

Vadības rokturis nofiksējas un ir dzirdams fiksācijas klikšķis.

8.2 Vadības roktura saliekšana

Vadības rokturi var saliekt, lai taupītu vietu ierīces transportēšanas un glabāšanas laikā.

- ▶ izslēdziet zāles plāvēju un izņemiet akumulatoru.
- ▶ Novietojiet zāles plāvēju uz līdzenas virsmas.

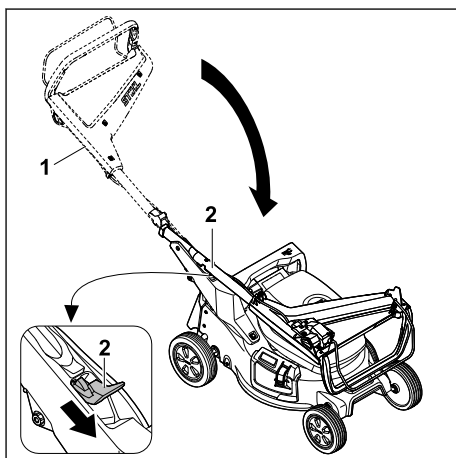

- ▶ Turiet vadības rokturi (1).
- ▶ Nospiediet sviru (2) uz leju un turiet.
- ▶ Salociet vadības rokturi (1).
- ▶ Atlaidiet sviru (2).

Vadības rokturis nofiksējas un ir dzirdams fiksācijas klikšķis.

8.3 Vadības roktura regulēšana

- ▶ izslēdziet zāles plāvēju un izņemiet akumulatoru.
- ▶ Novietojiet zāles plāvēju uz līdzenas virsmas.

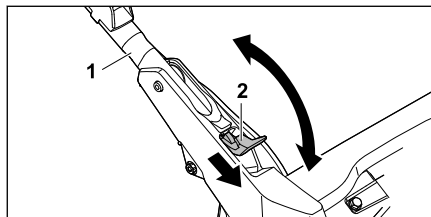

- ▶ Turiet vadības rokturi (1).
- ▶ Nospiediet sviru (2) uz leju un turiet.
- ▶ Novietojiet vadības rokturi (1) vēlamajā pozīcijā un raugieties, lai vadības rokturis atkal būtu pilnībā fiksēts.
- ▶ Atlaidiet sviru (2).

9 Akumulatora ievietošana

9.1 Akumulatora ievietošana

- ▶ Novietojiet zāles plāvēju uz līdzenas virsmas.

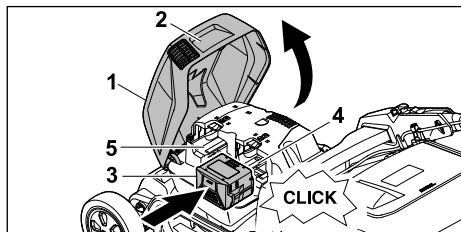

- ▶ Satveriet vāku (1) pie roktura (2), un atveriet līdz atdurei un turiet to.
- ▶ Akumulatoru (3) līdz atdurei iespiediet akumulatora nodalījumā 1 (4).
- ▶ Akumulators ar skaņu nofiksējas un ir bloķēts.
- ▶ Ja vēlaties vest līdzīgu otru akumulatoru: ievietojiet akumulatoru akumulatora nodalījumā 2 (5).
- ▶ Akumulators ar skaņu nofiksējas un ir bloķēts.
- ▶ Aizveriet vāciņu (1).

9.2 Akumulatora izņemšana

- ▶ Novietojiet zāles plāvēju uz līdzenas virsmas.

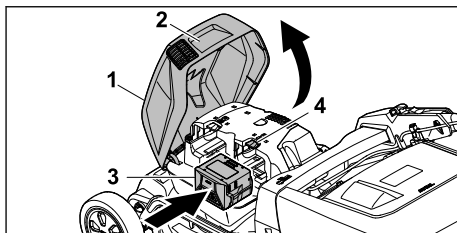

- ▶ Satveriet vāku (1) pie roktura (2), un atveriet līdz atdurei un turiet to.
- ▶ Turiet akumulatoru (3) un nospiediet bloķēšanas sviru (4).
- ▶ Akumulators ir atbloķēts.
- ▶ Izņemiet akumulatoru (3).
- ▶ Aizveriet vāciņu (1).

10 Zāles plāvēja ieslēgšana un izslēgšana

10.1 Naža ieslēgšana

- ▶ Nesagāziet zāles plāvēju.
- ▶ Novietojiet zāles plāvēju uz līdzenas virsmas.

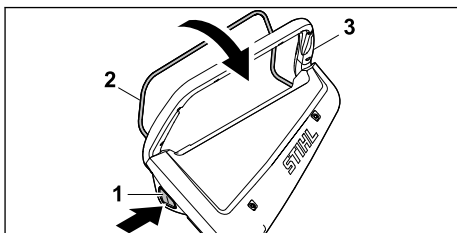

- ▶ Ar labo roku nospiediet un turiet nospiešanu bloķēšanas pogu (1).
- ▶ Ar kreiso roku velciet pārslēgšanas sviru (2) līdz galam vadības roktura (3) virzienā un turiet tā, lai ar īkšķi aptvertu vadības rokturi (3).
- ▶ Nazis griežas.
- ▶ Atlaidiet bloķēšanas pogu (1).
- ▶ Ar labo roku turiet vadības rokturi (3) un pārslēgšanas sviru (2) tā, lai ar īkšķi aptvertu vadības rokturi (3).

10.2 Nažu izslēgšana

- ▶ Atlaidiet pārslēgšanas sviru.
 - ▶ Uzgaidiet, līdz nazis pārstāj griezties.
 - ▶ Ja nazis turpina griezties: izņemiet akumulatoru un sazinieties ar STIHL specializēto izplatītāju.
- Zāles plāvējs ir bojāts.

11 Zāles plāvēja pārbaude

11.1 Vadības elementu pārbaude

Bloķēšanas poga un pārslēgšanas svira

- ▶ Izņemiet akumulatoru.
- ▶ Nospiediet un atlaidiet bloķēšanas pogu.
- ▶ Velciet pārslēgšanas sviru līdz galam vadības roktura virzienā un atkal atlaidiet to.
- ▶ Ja bloķēšanas poga vai pārslēgšanas svira darbojas ar grūtībām vai neatgriežas sākotnējā pozīcijā: nelietojiet zāles plāvēju un sazinieties ar STIHL specializēto izplatītāju. Bloķēšanas poga vai pārslēgšanas svira ir bojāta.

Naža ieslēgšana

- ▶ Ievietojiet akumulatoru.
- ▶ Ar labo roku nospiediet un turiet bloķēšanas pogu.
- ▶ Ar kreiso roku velciet pārslēgšanas sviru līdz galam vadības roktura virzienā un turiet tā, lai ar īkšķi aptvertu vadības rokturi. Nazis griežas.
- ▶ Ja 3 LED indikatori mirgo sarkanā krāsā: izņemiet akumulatoru un sazinieties ar STIHL specializēto izplatītāju. Radies zāles plāvēja darbības traucējums.
- ▶ Atlaidiet bloķēšanas pogu un pārslēgšanas sviru. Pēc īsa brīža nazis pārstāj griezties.
- ▶ Ja nazis turpina griezties: izņemiet akumulatoru un sazinieties ar STIHL specializēto izplatītāju. Zāles plāvējs ir bojāts.

11.2 Naža pārbaude

- ▶ izslēdziet zāles plāvēju un izņemiet akumulatoru.
- ▶ Sagāziet zāles plāvēju,  16.1.

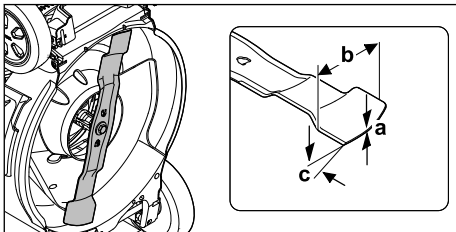

- ▶ Izmēriet:
 - biezumu a;
 - platumu b;
 - asināšanas leņķi c.
- ▶ Ja naža biezums un platumu ir mazāks par minimālo vērtību: nomainiet nazi,  20.2.

- ▶ Ja nav nodrošināts atbilstošs asināšanas leņķis: uzasiniet nazi,  20.2.
- ▶ Neskaidrību gadījumā: sazinieties ar STIHL specializēto izplatītāju.

11.3 Akumulatora pārbaude

- ▶ Nospiediet akumulatora taustiņu. Ja gaismas diodes deg vai mirgo.
- ▶ Ja gaismas diodes nedeg vai nemirgo: neizmantojiet akumulatoru un lūdziet STIHL tirgotāja palīdzību. Radies akumulatora traucējums.

12 Darbs ar zāles plāvēju

12.1 Zāles plāvēja turēšana un vadīšana

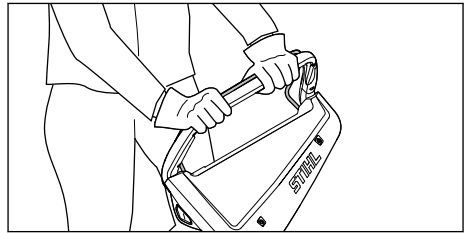

- ▶ Turiet vadības rokturi ar abām rokām, aptverot to ar īkšķiem.

12.2 Pļaušanas augstuma iestatīšana

Iespējams iestatīt 7 pļaušanas augstumus.

- 20 mm = 1. pozīcija
- 30 mm = 2. pozīcija
- 40 mm = 3. pozīcija
- 55 mm = 4. pozīcija
- 70 mm = 5. pozīcija
- 85 mm = 6. pozīcija
- 100 mm = 7. pozīcija

Pozīcijas ir norādītas uz zāles plāvēja.

Pļaušanas augstuma iestatīšana

- ▶ Izslēdziet zāles plāvēju. Nazis nedrīkst griezties.
- ▶ Novietojiet zāles plāvēju uz līdzenas virsmas.

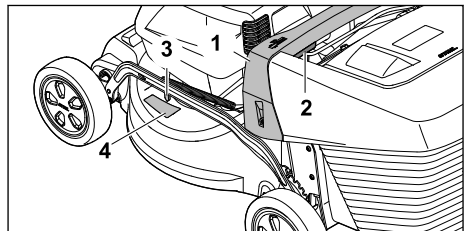

- ▶ Stingri turiet zāles plāvēju aiz roktura (1).
- ▶ Nospiediet sviru (2) un turiet to nospiestu.
- ▶ Paceļot un nolaižot zāles plāvēju, novietojiet to vēlamajā pozīcijā.

Tā brīža plaušanas augstumu var nolasīt plaušanas augstuma rādītājā (3), skatoties uz atzīmi (4).

- ▶ Atlaidiet sviru (2).
- Zāles plāvējs tiek nofiksēts.

12.3 Plaušana un smalcināšana

Zāles plāvējs ir aprīkots ar multifunkcionālu nazi un var tikt izmantots plaušanai vai smalcināšanai.

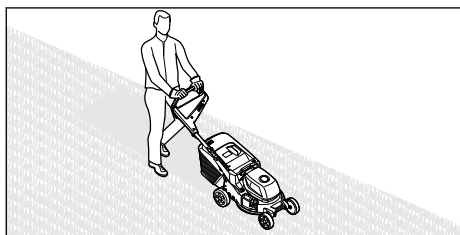

- ▶ lēni un kontrolēti stumiet zāles plāvēju uz priekšu.
- ▶ Ja plaušanas vai smalcināšanas laikā tiek aizķerts svešķermenis un nazis ir bloķēts:
 - ▶ izslēdziet zāles plāvēju un izņemiet akumulatoru.
 - ▶ Pārliecinieties, ka visas kustīgās daļas ir pilnībā apstājušās.
 - ▶ Pārbaudiet zāles plāvēju.
 - ▶ Ja nepieciešams veikt remontu: sazinieties ar STIHL specializēto izplatītāju.
- ▶ Ja zāles plāvējs sāk spēcīgi vibrēt:
 - ▶ izslēdziet zāles plāvēju un izņemiet akumulatoru.
 - ▶ Pārbaudiet zāles plāvēju.
 - ▶ Pārbaudiet, vai visi uzgriežņi, tapas un skrūves ir stingri pieskrūvētas.
 - ▶ Ja nepieciešams veikt remontu: sazinieties ar STIHL specializēto izplatītāju.

Lai nodrošinātu optimālu veiktspēju, ievērojiet ieteicamās temperatūras robežvērtības, 20.7.

12.4 Zāles savācējgroza iztukšošana

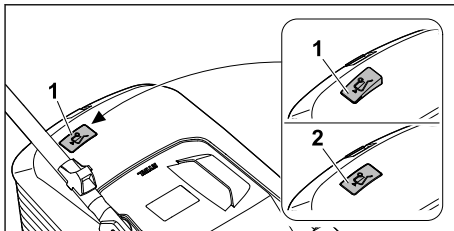

Naža izraisītā gaisa plūsma paceļ savāktās zāles daudzuma indikatoru (1). Ja zāles savācējgrozs ir piepildīts, gaisa plūsma tiek apturēta. Ja gaisa plūsma ir pārāk vāja, savāktās zāles daudzuma indikators (2) pārslēdzas miera režīmā. Tas nozīmē, ka ir jāiztukšo zāles savācējgrozs.

Savāktās zāles daudzuma indikators darbojas bez ierobežojumiem tikai tad, ja ir pietiekama gaisa plūsma. Gaisa plūsmu un savāktās zāles daudzuma indikatora darbību var ietekmēt tādi ārējie faktori kā mitrums, blīva vai gara zāle, pārāk zems plaušanas augstums, nefūriumi u. tml.

- ▶ Ja savāktās zāles daudzuma indikators pārslēdzas miera režīmā: iztukšojiet zāles savācējgrozu.
- ▶ Izslēdziet zāles plāvēju.
- ▶ Noņemiet zāles savācējgrozu.

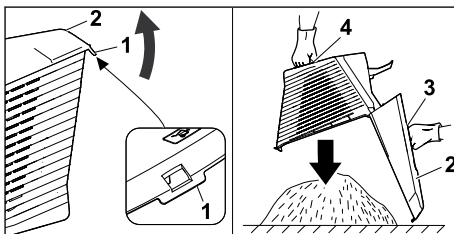

- ▶ Atveriet fiksēšanas mēlīti (1).
- ▶ Aiz roktura (3) paceļiet uz augšu zāles savācējgroza augšējo daļu (2) un turiet to.
- ▶ Ar otru roku turiet apakšējo balsta rokturi (4).
- ▶ Iztukšojiet zāles savācējgrozu.
- ▶ Aizveriet zāles savācējgrozu.
- ▶ Piestipriniet zāles savācējgrozu.

13 Pēc darba

13.1 Pēc darba

- ▶ Izslēdziet zāles plāvēju un izņemiet akumulatoru.
- ▶ Ja zāles plāvējs ir slapjš: ļaujiet zāles plāvējam nožūt.

- ▶ Ja akumulators ir mitrs vai slapjš: ļaujiet akumulatoram nožūt,  20.7.
- ▶ Noīriet zāles plāvēju.
- ▶ Noīriet akumulatoru.

14 Transportēšana

14.1 Zāles plāvēja transportēšana

- ▶ Ja zāles plāvēju tiek pārvietots no un uz plaujamo platību:
 - ▶ Izslēdziet zāles plāvēju.
 - ▶ Nazis nedrīkst griezties.
 - ▶ Izņemiet akumulatoru.
- ▶ Ja transportēšanai zāles plāvēju jāsavser citās vietās, nevis zālē:
 - ▶ Izslēdziet zāles plāvēju.
 - ▶ Nazis nedrīkst griezties.
 - ▶ Izņemiet akumulatoru.

Zāles plāvēja stumšana

- ▶ Iēni un kontrolēti stumiet zāles plāvēju uz priekšu.

Zāles plāvēja nešana

- ▶ Izslēdziet zāles plāvēju.
- ▶ Izņemiet akumulatoru.
- ▶ Izmantojiet aizsargcimodus.
- ▶ Noņemiet zāles savācējgrozu.
- ▶ Pagarinājuma noņemšana.

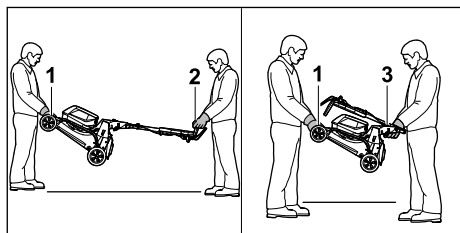

- ▶ Ja zāles plāvējs tiek transportēts ar atlocītu vadības rokturi, rīkojieties atbilstoši tālāk norādītajam.
 - ▶ Viens cilvēks ar abām rokām satver zāles plāvēja transportēšanas rokturi (1), bet otrs cilvēks ar abām rokām satver vadības rokturi (2).
 - ▶ Celiet un nesiet zāles plāvēju divatā.
- ▶ Ja zāles plāvējs tiek transportēts ar salocītu vadības rokturi, rīkojieties atbilstoši tālāk norādītajam.
 - ▶ Salokiet vadības rokturi,  8.2.
 - ▶ Viens cilvēks ar abām rokām satver zāles plāvēja transportēšanas rokturi (1), bet otrs cilvēks ar abām rokām satver vadības rokturi (3).
 - ▶ Celiet un nesiet zāles plāvēju divatā.

Zāles plāvēja transportēšana transportlīdzeklī

- ▶ Nostipriniet zāles plāvēju stāvus tā, lai tas nevarētu apgāzties un izkustēties.

14.2 Akumulatora transportēšana

- ▶ Izslēdziet zāles plāvēju un izņemiet akumulatoru.
- ▶ Pārlicinieties, ka akumulators ir ekspluatācijai drošā stāvoklī.
- ▶ Akumulatoru iepakojiet tā, lai tas nevarētu kustēties.
- ▶ Akumulatora iepakojumu nostipriniet tā, lai tas nevarētu pārvietoties.

Uz akumulatoru attiecas prasības par bīstamu kravu transportēšanu. Akumulators ir klasificēts kā UN3480 (litija jonu akumulatori), un tas ir pārbaudīts atbilstoši ANO Testēšanas un kritēriju rokasgrāmatas III daļas 38.3. sadaļai.

Transportēšanas noteikumi ir izklāstīti www.stihl.com/safety-data-sheets.

14.3 Lādētāja transportēšana

- ▶ Atvienojiet tīkla kontaktdakšu no kontaktligzdas.
- ▶ Izņemiet akumulatoru.
- ▶ Uztniet pieslēguma kabeli un piestipriniet to uz lādētāja.
- ▶ Ja lādētājs tiek transportēts transportlīdzeklī: nostipriniet lādētāju ar fiksācijas siksnām, siksnām vai tīklu tā, lai tas nevarētu apgāzties un kustēties.

15 Uzglabāšana

15.1 Zāles plāvēja uzglabāšana

- ▶ Izslēdziet zāles plāvēju un izņemiet akumulatoru.
- ▶ Ļaujiet zāles plāvējam atdzist.
- ▶ Iztukšojiet zāles savācējgrozu.
- ▶ Uzglabājot zāles plāvēju, izpildiet tālāk minētos nosacījumus.
 - Zāles plāvējs ir novietots bērniem nepieejamā vietā.
 - Zāles plāvējs ir tīrs un sauss.
 - Zāles plāvējs nevar apgāzties.
 - Zāles plāvējs nevar aizripot.

15.2 Glabāšanas stāvoklis

Zāles plāvēju var saliekt, lai glabāšanas laikā taupītu vietu.

- ▶ Novietojiet zāles plāvēju uz līdzenas virsmas.
- ▶ Noņemiet zāles savācējgrozu.
- ▶ Iestādiet plaušanas augstumu visaugstākajā pozīcijā.  12.2

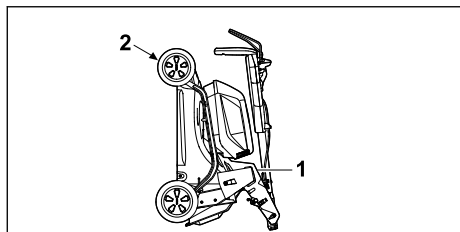

- ▶ Salociet vadības rokturi.  8.2
- ▶ Stingri turiet zāles plāvēju ar vienu roku aiz roktura (1), bet ar otru roku stingri turiet transportēšanas rokturi (2) un sagāziet uz aizmuguri.

15.3 Akumulatora glabāšana

STIHL iesaka uzglabāt akumulatoru 40 % līdz 60 % uzlādes stāvoklī (2 zaļi mirgojoši LED indikatori).

- ▶ Uzglabājot akumulatoru, izpildiet tālāk minētos nosacījumus.
 - Akumulators ir novietots bērniem nepieejamā vietā.
 - Akumulators ir sauss un tīrs.
 - Akumulators ir novietots glabāšanai slēgtā telpā.
 - Akumulators ir atvienots no zāles plāvēja.
 - Lai akumulatoru glabātu lādētājā, atvienojiet strāvas vadu un pārbaudiet, ka akumulatora uzlādes stāvoklis ir 40–60 % (2 zaļi mirgojoši LED indikatori).
 - Akumulators netiek glabāts vidē, kur temperatūra neatbilst norādītajām robežvērtībām,  20.6.

NORĀDĪJUMS

- Ja akumulatoru neglabā, kā ir aprakstīts lietošanas pamācībā, var notikt dziļā izlāde un tādējādi to var neatgriezeniski bojāt.
 - ▶ Pirms novietojat akumulatoru glabāšanā, uzlādējiet to. STIHL iesaka glabāt akumulatoru, kad tā uzlādes stāvoklis ir 40–60 % (2 zaļi mirgojoši LED indikatori).
 - ▶ Pirms novietojat akumulatoru glabāšanā, atvienojiet to no zāles plāvēja.

15.4 Lādētāja uzglabāšana

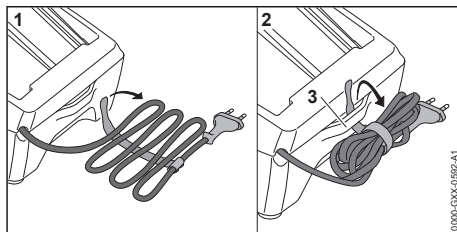

- ▶ Atvienojiet tīkla kontaktdakšu no kontaktlīdzes.



- ▶ Uztiniet pieslēguma kabeli un piestipriniet to uz lādētāja.
- ▶ Glabājiet lādētāju tā, lai tiktu izpildīti šādi noteikumi:
 - Lādētājs nav pieejams bērniem.
 - Lādētājs ir tīrs un sauss.
 - Lādētājs atrodas slēgtā telpā.
 - Lādētājs nav pakarināts aiz pieslēguma vada vai pieslēguma vada turētāja (3).
 - Lādētājs netiek glabāts ārpus norādītajām temperatūras robežām,  20.6.

16 Tīrīšana

16.1 Zāles plāvēja sagāšana

- ▶ izslēdziet zāles plāvēju un izņemiet akumulatoru.
- ▶ Novietojiet zāles plāvēju uz līdzenas virsmas.
- ▶ Noņemiet zāles savācējgrozu.
- ▶ Iestādiet plaušanas augstumu visaugstākajā pozīcijā,  12.2
- ▶ Iestādiet vadības rokturi viszemākajā pozīcijā,  8.3.

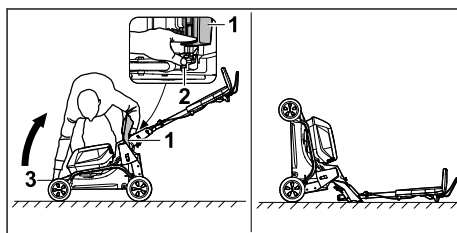

- ▶ Novietojiet pa labi no ierīces.
- ▶ Atveriet un pieturiet izmešanas vāku (1).
- ▶ Spiediet sviru (2) ar kreiso roku uz leju un turiet to.
- ▶ Turiet zāles plāvēju ar labo roku pie transportēšanas roktura (3) un sagāziet virzienā uz aizmuguri.

Zāles plāvējs novietots stabilā pozīcijā un to var tīrīt.

16.2 Zāles plāvēja tīrīšana

- ▶ izslēdziet zāles plāvēju un izņemiet akumulatoru.

- ▶ Notīriet zāles plāvēju ar mitru drānu.
- ▶ Ar mīkstu suku vai mitru drānu iztīriet izmešanas kanālu.
- ▶ Izņemiet svešķermeņus no akumulatora nodalījuma un iztīriet akumulatora nodalījumu ar mitru drānu.
- ▶ Ar otu vai mīkstu suku notīriet elektriskos kontaktus akumulatora nodalījumā.
- ▶ Iztīriet ventilācijas atveres ar otu.
- ▶ Sagāziet zāles plāvēju.
- ▶ Ar koka nūju, mīkstu suku vai mitru drānu notīriet nazi un zonu apkārt nazim.

NORĀDĪJUMS

- Tīrīšana ar augstspiediena tīrītāju vai ūdens strūklu var sabojāt ierīci.
 - ▶ Neīriet ierīci ar augstspiediena tīrītāju vai ūdens strūklu.

16.3 Akumulatora tīrīšana

- ▶ Tīriet akumulatoru ar samitrinātu drāniņu.

16.4 Lādētāja tīrīšana

- ▶ Atvienojiet tīkla kontaktdakšu no kontaktlīdzes.
- ▶ Tīriet lādētāju ar samitrinātu drāniņu.
- ▶ Ar otu iztīriet ventilācijas atveres.
- ▶ Lādētāja elektriskos kontaktus tīriet ar otu vai maigu suku.

17 Apkope

17.1 Naža demontāža un montāža

17.1.1 Naža demontāža

- ▶ Izslēdziet zāles plāvēju un izņemiet akumulatoru.
- ▶ Sagāziet zāles plāvēju.

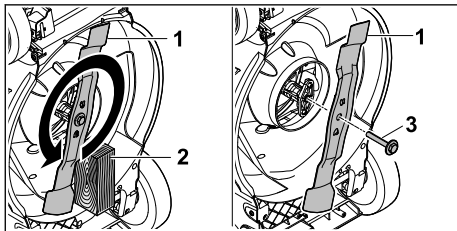

- ▶ Bloķējiet nazi (1) ar koka detaļu (2).
 - ▶ Izskrūvējiet skrūvi ar paplāksni (3) bultiņas virzienā un noņemiet kopā ar paplāksni.
 - ▶ Noņemiet nazi (1).
 - ▶ Likvidējiet skrūvi ar paplāksni (3).
- Naža (1) uzstādīšanai izmantojiet jaunu skrūvi un paplāksni.

17.1.2 Naža uzstādīšana

- ▶ Izslēdziet zāles plāvēju un izņemiet akumulatoru.
- ▶ Sagāziet zāles plāvēju.

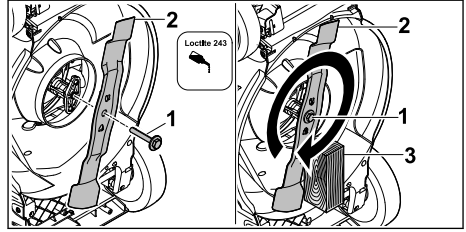

- ▶ Uz skrūves (ar paplāksni) (1) vītnes uzklājiet skrūvju fiksācijas līdzekli Loctite 243.
- ▶ Novietojiet nazi (2) tā, lai tā kontaktvirsmas izcilņi nofiksējas padziļinājumos.
- ▶ Ieskrūvējiet skrūvi ar paplāksni (1).
- ▶ Bloķējiet nazi (2) ar koka detaļu (3).
- ▶ Skrūvi ar paplāksni (1) pievelciet ar 60 Nm spēku.

17.2 Naža asināšana un līdzsvarošana

Lai pareizi uzasinātu un līdzsvarotu nazi, ir ilgi jātrenējas.

STIHL iesaka naža asināšanu un līdzsvarošanu uzticēt STIHL specializētajam tirgotājam.

Faktiskās specializēto tirgotāju adreses ir pieejamas attiecīgās valsts STIHL pārstāvja vietnē www.stihl.com.



BRĪDINĀJUMS

- Naža griezējmalas ir asas. Lietotāji var sagriezties.
 - ▶ Nēsājiet aizsargcimdus.
- ▶ Izslēdziet zāles plāvēju un izņemiet akumulatoru.
- ▶ Sagāziet zāles plāvēju.
- ▶ Demontējiet nazi.
- ▶ Uzasiniet nazi. Ievērojiet asināšanas leņķi un dzesējiet nazi,  20.2. Asināšanas laikā nazim nedrīkst rasties zila nokrāsa.
- ▶ Uzstādiet nazi.
- ▶ Neskaidrību gadījumā: sazinieties ar STIHL specializēto izplatītāju.

18 Remonts

18.1 Zāles plāvēja remontēšana

Lietotājs nevar veikt zāles plāvēja un naža remonta darbus pašrocīgi.

- ▶ Ja zāles plāvējs vai nazis ir bojāts: neizmantojiet zāles plāvēju vai nazi un sazinieties ar STIHL specializēto izplatītāju.
- ▶ Ja norādījumu plāksnītes nav salasāmas vai ir bojātas: lieciet STIHL specializētajam izplatītājam nomainīt norādījumu plāksnītes.
- ▶ Ja lādētājs ir bojāts: nomainiet lādētāju.
- ▶ Ja barošanas kabelis ir bojāts: neizmantojiet lādētāju un lūdziet STIHL tirgotāju nomainīt barošanas kabeli.

18.2 Lādētāja apkope un remonts

Lādētājam nav nepieciešama apkope un remonts.

19 Traucējumu novēršana

19.1 Zāles plāvēja vai akumulatora traucējumu novēršana

Traucējums	Akumulatora LED indikatori	Iemesls	Novēršana
Zāles plāvēju ieslēdzot, tas nedarbojas.	1 LED indikators mirgo zaļā krāsā.	Akumulatora uzlādes līmenis ir pārāk zems.	▶ Uzlādējiet akumulatoru, kā aprakstīts STIHL lādētāja lietošanas pamācībā AL 101, 301, 500 .
	1 LED indikators deg sarkanā krāsā.	Akumulators ir pārāk karsts vai auksts.	▶ Izņemiet akumulatoru. ▶ Ļaujiet akumulatoram atdzist vai sasilt.
	3 LED indikatori mirgo sarkanā krāsā.	Radies zāles plāvēja darbības traucējums.	▶ Izņemiet akumulatoru. ▶ Notīriet elektriskos kontaktus akumulatora nodalījumā. ▶ Ievietojiet akumulatoru. ▶ Ieslēdziet zāles plāvēju. ▶ Ja 3 LED indikatori turpina mirgot sarkanā krāsā: nelietojiet zāles plāvēju un sazinieties ar STIHL specializēto izplatītāju.
	3 LED indikatori deg sarkanā krāsā.	Zāles plāvējs ir pārāk karsts.	▶ Izņemiet akumulatoru. ▶ Ļaujiet zāles plāvējam atdzist.
	4 LED indikatori mirgo sarkanā krāsā.	Radies akumulatora traucējums.	▶ Izņemiet un atkal ielieciet akumulatoru. ▶ Ieslēdziet zāles plāvēju. ▶ Ja 4 LED indikatori turpina mirgot sarkanā krāsā: neizmantojiet akumulatoru un sazinieties ar STIHL specializēto izplatītāju.
		Pārtraukts elektriskais savienojums starp zāles plāvēju un akumulatoru.	▶ Izņemiet akumulatoru. ▶ Notīriet elektriskos kontaktus akumulatora nodalījumā. ▶ Ievietojiet akumulatoru.
		Zāles plāvējs vai akumulators ir mitrs.	▶ Izņemiet akumulatoru. ▶ Notīriet zāles plāvēju. ▶ Ļaujiet zāles plāvējam vai akumulatoram nožūt,  20.7.
		Naža pretestība ir pārāk liela.	▶ Iestatiet lielāku pļaušanas augstumu. ▶ Ieslēdziet zāles plāvēju zemā zālē.
		Zona apkārt nazim ir aizsērējusi.	▶ Notīriet zāles plāvēju.
Zāles plāvējs ekspluatācijas laikā izslēdzas.	3 LED indikatori deg sarkanā krāsā.	Zāles plāvējs ir pārāk karsts.	▶ Izņemiet akumulatoru. ▶ Ļaujiet zāles plāvējam atdzist. ▶ Notīriet zāles plāvēju. ▶ Zāles plāvēju īsā laika periodā neslēdziet pārāk bieži. ▶ Iestatiet lielāku pļaušanas augstumu.

Traucējums	Akumulatora LED indikatori	Iemesls	Novēršana
			► Pļaujiet zemāku zāli.
		Nazis ir bloķēts.	► Izņemiet akumulatoru. ► Notīriet zāles plāvēju.
		Radies elektrosistēmas traucējums.	► Izņemiet un atkal ielieciet akumulatoru. ► Ieslēdziet zāles plāvēju.
Zāles plāvējs ekspluatācijas laikā spēcīgi vibrē.		Naža skrūve ir vaļīga.	► Cieši pievelciet skrūvi.
		Nazis nav pareizi līdzsvarots.	► Uzasiniet un līdzsvarojiet nazi.
Zāles plāvēja ekspluatācijas laiks ir pārāk īss.		Akumulators nav pilnībā uzlādēts.	► Uzlādējiet akumulatoru pilnībā, kā aprakstīts STIHL lādētāja lietošanas pamācībā AL 101, 301, 500 .
		Pārsniegts akumulatora darbmūžs.	► Nomainiet akumulatoru.
		Zona apkārt nazim ir aizsērējusi.	► Notīriet zāles plāvēju.
		Nazis ir neass vai nodilis.	► Uzasiniet un līdzsvarojiet nazi.
		Naža pretestība ir pārāk liela.	► Iestatiet lielāku pļaušanas augstumu. ► Pļaujiet zemāku zāli.
Ieliecot akumulatoru nodalījumā, akumulators iesprūst.		Akumulatora nodalījumā ir netīri vadotnes vai elektriskie kontakti.	► Notīriet zāles plāvēju.
Pēc akumulatora ievietošanas lādētājā uzlāde nesākas.	1 LED indikators deg sarkanā krāsā.	Akumulators ir pārāk karsts vai auksts.	► Izņemiet akumulatoru. ► Ļaujiet akumulatoram atdzist vai sasilt.
Zāles plāvums ir nekārtīgs vai mauriņš ir dzelents.		Nazis ir neass vai nodilis.	► Uzasiniet un līdzsvarojiet nazi.
		Naža pretestība ir pārāk liela.	► Iestatiet lielāku pļaušanas augstumu. ► Pļaujiet zemāku zāli.

19.2 Lādētāja traucējumu novēršana

Ja akumulators netiek lādēts un lādētāja gaismas diode mirgo sarkanā krāsā, pārtraukts savienojums starp lādētāju un akumulatoru.

- Izņemiet akumulatoru.
- Notīriet lādētāja elektriskos kontaktus.
- Ievietojiet akumulatoru.
- Ja akumulators joprojām netiek lādēts un lādētāja gaismas diode mirgo sarkanā krāsā: neizmantojiet lādētāju un lūdziet STIHL tirgotāja palīdzību.

Radies lādētāja traucējums.

20 Tehniskie dati

20.1 Zāles plāvēji STIHL RMA 243.3, RMA 248.3, RMA 253.3

- Atļautais akumulators: STIHL AK
- Svārs ar zāles savācējgrozu un bez akumulatora:
 - RMA 243.3: 26 kg
 - RMA 248.3: 27 kg
 - RMA 253.3: 28 kg
- Svārs (m) ar zāles savācējgrozu un STIHL akumulatoriem AK 30 S:
 - RMA 243.3: 28 kg

- RMA 248.3: 29 kg
- RMA 253.3: 30 kg
- Zāles savācējgroza maksimālais tilpums:
 - RMA 243.3, RMA 248.3: 52 l
 - RMA 253.3: 55 l
- Pļaušanas platums:
 - RMA 243.3: 41 cm
 - RMA 248.3: 46 cm
 - RMA 253.3: 51 cm
- Apgriezienu skaits (n):
 - RMA 243.3, RMA 248.3: 3000 /min
 - RMA 253.3: 2700 /min
- Elektroizolācijas veids: IPX4

Darbības ilgums ir norādīts vietnē www.stihl.com/battery-life.

20.2 Nazis

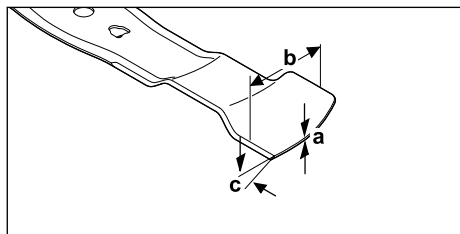

- Minimālais biezums a: 1,6 mm
- Minimālais platums b: 55 mm
- Asināšanas leņķis c: 30°

20.3 Akumulators STIHL AK

- Akumulatora tehnoloģija: litija jonu
- Spriegums: 36 V
- Kapacitāte (Ah): skatiet identifikācijas datu plāksnīti
- Energoietilpība (Wh): skatiet identifikācijas datu plāksnīti
- Svars (kg): skatiet identifikācijas datu plāksnīti

20.4 Lādētājs STIHL AL 101

- Nominālais spriegums: skatiet identifikācijas datu plāksnīti
- Frekvence: skatiet identifikācijas datu plāksnīti
- Nominālā jauda: skatiet identifikācijas datu plāksnīti
- Uzlādes strāva: skatiet identifikācijas datu plāksnīti

Uzlādes laiki ir doti vietnē www.stihl.com/charging-times.

20.5 Pagarinātāji

Izmantojot pagarinātāju, tā vadiem - atkarībā no sprieguma un pagarinātāja garuma - jābūt vismaz šādiem šķēsgriezumiem:

Ja nominālais spriegums datu plāksnītē ir no 220 V līdz 240 V:

- Vada garums līdz 20 m: AWG 15 / 1,5 mm²
- Vada garums no 20 m līdz 50 m: AWG 13 / 2,5 mm²

Ja nominālais spriegums datu plāksnītē ir no 100 V līdz 127 V:

- Vada garums līdz 10 m: AWG 14 / 2,0 mm²
- Vada garums no 10 m līdz 30 m: AWG 12 / 3,5 mm²

20.6 Temperatūras robežvērtības



BRĪDINĀJUMS

- Akumulators nav pasargāts pret apkārtējās vides iedarbību. Ja akumulators tiek pakļauts noteikta veida apkārtējās vides iedarbībai, tas var aizdegties vai eksplodēt. Personas var gūt smagus savainojumus, un var tikt nodarīti materiālie zaudējumi.
 - ▶ Neuzlādējiet akumulatoru temperatūrās, kas ir zemākas par - 20 °C vai augstākas par + 50 °C.
 - ▶ Neizmantojiet zāles plāvēju vai akumulatoru temperatūrās, kas ir zemākas par - 20 °C vai augstākas par + 50 °C.
 - ▶ Neuzglabājiet zāles plāvēju vai akumulatoru temperatūrās, kas ir zemākas par - 20 °C vai augstākas par + 70 °C.

20.7 Ieteicamie temperatūru diapazoni

Lai nodrošinātu optimālu zāles plāvēja, akumulatora un lādētāja veikspēju, ievērojiet tālāk norādītos temperatūru diapazonus.

- Uzlāde: no +5 °C līdz +40 °C
- Lietošana: no - 10 °C līdz + 40 °C
- Glabāšana: no - 20 °C līdz + 50 °C

Ja akumulators tiek uzlādēts, lietots vai uzglabāts vietā, kur temperatūra neatbilst norādītajam diapazonam, tā veikspēja var samazināties.

Ja akumulators ir kļuvis slapjš vai mitrs, ļaujiet tam vismaz 48 stundas nožūt vietā, kur temperatūra ir robežās no + 15 °C līdz + 50 °C un gaisa mitrums ir 70%. Lielāka gaisa mitruma gadījumā žūšanas laiks var palielināties.

20.8 Trokšņa un vibrāciju vērtības

RMA 243.3

Trokšņu spiediena līmeņa K vērtība ir 2 dB(A). Trokšņu jaudas līmeņa K vērtība ir 2,2 dB(A). Vibrāciju līmeņa K vērtība ir 0,70 m/s².

- Atbilstoši standartam EN IEC 62841-4-3 izmērītais trokšņu spiediena līmenis L_{pA} : 76 dB(A)
- Atbilstoši Direktīvai 2000/14/EC/S.I. 2001/1701 izmērītais garantētais trokšņu jaudas līmenis L_{WAd} : 90 dB(A)
- Atbilstoši standartam EN IEC 62841-4-3 izmērītā vadības roktura vibrāciju vērtība a_{hv} : 1,40 m/s²

RMA 248.3

- Trokšņu spiediena līmeņa K vērtība ir 2 dB(A).
Trokšņu jaudas līmeņa K vērtība ir 2,2 dB(A).
Vibrāciju līmeņa K vērtība ir 0,90 m/s².
- Atbilstoši standartam EN IEC 62841-4-3 izmērītais trokšņu spiediena līmenis L_{pA} : 79 dB(A)
 - Atbilstoši Direktīvai 2000/14/EC/S.I. 2001/1701 izmērītais garantētais trokšņu jaudas līmenis L_{WAd} : 95 dB(A)
 - Atbilstoši standartam EN IEC 62841-4-3 izmērītā vadības roktura vibrāciju vērtība a_{hv} : 1,80 m/s²

RMA 253.3

- Trokšņu spiediena līmeņa K vērtība ir 2 dB(A).
Trokšņu jaudas līmeņa K vērtība ir 2,0 dB(A).
Vibrāciju līmeņa K vērtība ir 0,90 m/s².
- Atbilstoši standartam EN IEC 62841-4-3 izmērītais trokšņu spiediena līmenis L_{pA} : 79 dB(A)
 - Atbilstoši Direktīvai 2000/14/EC/S.I. 2001/1701 izmērītais garantētais trokšņu jaudas līmenis L_{WAd} : 94 dB(A)
 - Atbilstoši standartam EN IEC 62841-4-3 izmērītā vadības roktura vibrāciju vērtība a_{hv} : 1,80 m/s²

Norādītās vibrāciju vērtības tika izmērītas, izmantot standartā testa procedūru, un tās var izmantot elektroiekārtu salīdzināšanai. Atkarībā no lietojuma veida faktiskās vibrāciju vērtības var atšķirties no norādītajām vērtībām. Norādītās vibrāciju vērtības var izmantot vibrāciju radītās slodzes sākotnējai izvērtēšanai. Jāņem vērā vibrāciju radītā faktiskā slodze. Var ņemt vērā arī laiku, kad elektroiekārta ir izslēgta, vai laiku, kad elektroiekārta ir ieslēgta, taču netiek noslogota.

Informāciju par Direktīvas 2002/44/EC un S.I. 2005/1093 ievērošanu attiecībā uz vibrāciju skatiet vietnē www.stihl.com/vib.

20.9 REACH

Ar REACH apzīmē EK rīkojumu par ķīmikāliju reģistrāciju, novērtējumu un sertifikāciju.

Informāciju par REACH rīkojuma izpildi skatiet vietnē www.stihl.com/reach.

21 Rezerves daļas un piederumi

21.1 Rezerves daļas un piederumi

STIHL Šie simboli apzīmē oriģinālās STIHL rezerves daļas un oriģinālos STIHL piederumus.

STIHL iesaka izmantot oriģinālās STIHL rezerves daļas un oriģinālos STIHL piederumus.

Neskatoties uz nepārtrauktu sekošanu aktivitātēm tirgū, STIHL nespēj novērtēt citu ražotāju rezerves daļas un piederumus, vai tie ir uzticami, droši un piemēroti lietošanai, un STIHL nespēj galvot par to lietošanu.

Oriģinālās STIHL rezerves daļas un oriģinālie STIHL piederumi ir pieejamas pie STIHL tirgotāja.

21.2 Svaīgas rezerves daļas

- Nazis:
 - RMA 243.3 : WA40 702 0105
 - RMA 248.3 : WA41 702 0105
 - RMA 253.3 : WA42 702 0100
- Naža stiprinājuma skrūve ar paplāksni: 0000 951 3505

22 Utilizēšana

22.1 Zāles plāvēja, akumulatora un lādētāja utilizācija

Informācija par utilizāciju ir pieejama vietējā pārvaldes iestādē vai pie STIHL specializētā izplatītāja.

Noteikumiem neatbilstoša utilizācija var radīt kaitējumu veselībai un piesārņojumu apkārtējā vidē.

- ▶ Nosūtiet STIHL produktus kopā ar to iepakojumu uz piemērotu savākšanas punktu otrreizējai pārstrādei, ievērojot vietējos noteikumus.
- ▶ Neutilizējiet to sadzīves atkritumos.

23 ES atbilstības deklarācija

23.1 Zāles plāvēji STIHL RMA 243.3, RMA 248.3, RMA 253.3

STIHL Tirol GmbH
Hans Peter Stihl-Straße 5
6336 Langkampfen

Austrija

- uzņemties pilnu atbildību, ar šo paziņo, ka
- konstrukcija: zālesplāvējs ar akumulatoru
 - ražotāja zīmols: STIHL

- tips: RMA 243.3, RMA 248.3, RMA 253.3
- plaušanas platums:
 - RMA 243.3: 41 cm
 - RMA 248.3: 46 cm
 - RMA 253.3: 51 cm
- sērijas numurs:
 - RMA 243.3: WA20
 - RMA 248.3: WA21
 - RMA 253.3: WA22

atbilst attiecīgajām direktīvu 2000/14/EC, 2006/42/EC, 2014/30/EU un 2011/65/EU prasībām un ir izstrādāts un izgatavots atbilstoši tālāk minēto standartu redakcijām, kas bija spēkā ražošanas datumā: EN 62841-1, EN IEC 62841-4-3, EN 55014-1 un EN 55014-2.

Iesaistītā atbildīgā iestāde:

TÜV Rheinland LGA Products GmbH
Tillystraße 2

90431 Nürnberg, Vācija

Izmērītais un garantētais trokšņu jaudas līmenis tika noteikts, pamatojoties uz Direktīvas 2000/14/EC VIII pielikumu.

- Izmērītais trokšņu jaudas līmenis:
 - RMA 243.3: 88,2 dB(A)
 - RMA 248.3: 93,2 dB(A)
 - RMA 253.3: 92,4 dB(A)
- Garantētais trokšņu jaudas līmenis:
 - RMA 243.3: 90 dB(A)
 - RMA 248.3: 95 dB(A)
 - RMA 253.3: 94 dB(A)

Tehniskā dokumentācija tiek glabāta STIHL Tirol GmbH.

Ražošanas gads un ierīces numurs ir norādīts uz zāles plāvēja.

Langkampfen, 11.12.2023

STIHL Tirol GmbH

Pilnvarotais V. 

Matthias Fleischer, Produktu atbilstības nodaļas vadītājs

Pilnvarotais V. 

Sven Zimmermann, Kvalitātes nodaļas vadītājs

24 UKCA – Apvienotās Karalistes atbilstības deklarācija

24.1 Zāles plāvēji STIHL RMA 243.3, RMA 248.3, RMA 253.3

STIHL Tirol GmbH
Hans Peter Stihl-Straße 5
6336 Langkampfen

Austrija

uzņemoties pilnu atbildību, ar šo paziņo, ka

- konstrukcija: zālesplāvējs ar akumulatoru
- ražotāja zīmols: STIHL
- tips: RMA 243.3, RMA 248.3, RMA 253.3
- plaušanas platums:
 - RMA 243.3: 41 cm
 - RMA 248.3: 46 cm
 - RMA 253.3: 51 cm
- sērijas numurs:
 - RMA 243.3: WA20
 - RMA 248.3: WA21
 - RMA 253.3: WA22

atbilst attiecīgo Apvienotās Karalistes noteikumu „Noise Emission in the Environment by Equipment for use Outdoors Regulations 2001”, „Supply of Machinery (Safety) Regulations 2008”, „Electromagnetic Compatibility Regulations 2016” un „The Restriction of the Use of Certain Hazardous Substances in Electrical and Electronic Equipment Regulations 2012” prasībām, kā arī ir izstrādāts un izgatavots atbilstoši tālāk minēto standartu redakcijām, kas bija spēkā ražošanas datumā: EN 62841-1, EN IEC 62841-4-3, EN 55014-1 un EN 55014-2.

Iesaistītā atbildīgā iestāde:

TUV Rheinland UK LTD
1011 Stratford Road
Solihull, B90 4BN

Izmērītais un garantētais trokšņu jaudas līmenis tika noteikts atbilstoši AK Direktīvas Noise Emission in the Environment by Equipment for use Outdoors Regulations 2001 sadaļā Schedule 11 noteiktajiem nosacījumiem.

- Izmērītais trokšņu jaudas līmenis
 - RMA 243.3: 88,2 dB(A)
 - RMA 248.3: 93,2 dB(A)
 - RMA 253.3: 92,4 dB(A)
- Garantētais trokšņu jaudas līmenis
 - RMA 243.3: 90 dB(A)
 - RMA 248.3: 95 dB(A)
 - RMA 253.3: 94 dB(A)

Tehniskā dokumentācija tiek glabāta STIHL Tirol GmbH.

Ražošanas gads un ierīces numurs ir norādīts uz zāles plāvēja.

Langkampfen, 11.12.2023

STIHL Tirol GmbH

Pilnvarotais V.

Matthias Fleischer, Produktu attīstības nodaļas vadītājs

Pilnvarotais V.

Sven Zimmermann, Kvalitātes nodaļas vadītājs

25 Adreses

www.stihl.com

26 Vispārīgi un konkrētām izstrādājumiem specifiski drošības norādījumi

26.1 Ievads

Šajā nodaļā ir vēlreiz norādīti vispārīgie un konkrētajam izstrādājumam specifiskie drošības norādījumi, kas ir aprakstīti un definēti izstrādājuma standartā.

Sadaļā „Elektrodrošība” sniegtās drošības norādes elektriskās strāvas trieciena novēršanai, izņemot c) punktu, nav piemērojamas STIHL akumulatora izstrādājumiem.



BRĪDINĀJUMS

- **Izskatiet visus drošības norādījumus, norādes, attēlus un tehniskos datus, kas sniegti šim zāles plāvējam.** Neievērojot tālāk minētās norādes, pastāv ugunsgrēka, elektriskās strāvas trieciena un/vai smagu savainojumu gūšanas risks. **Saglabājiet visus drošības norādījumus un norādes tālākām uzziņām.**

26.2 Drošība darba vietā

- Gādājiet, lai jūsu darba vieta būtu tīra un labi apgaismota.** Nekārtīgas vai slikti apgaismotas darba vietas var būt par cēloni negadījumiem.

- Neekspluatējiet zāles plāvēju sprādzienbīstamās vidēs, kur ir viegli uzliesmojoši šķidrums, gāzes vai putekļi.** Zāles plāvēji rada dzirksteles, kas var likt uzliesmot putekļiem vai tvaikiem.
- Zāles plāvēja lietošanas laikā neļaujiet bērniem un citām personām tuvoties tam.** Zaudējot uzmanību, jūs varat arī zaudēt kontroli pār zāles plāvēju.

26.3 Elektrodrošība

- Zāles plāvēja kontaktdakšai ir jāatbilst kontaktligzdai.** Kontaktdakšu nedrīkst nekādā veidā pārveidot. Nekādā gadījumā neizmantojiet kontaktdakšas adapteri kopā ar saņemtu zāles plāvēju. Neizmainītas kontaktdakšas un atbilstošas kontaktligzdas samazina elektriskās strāvas trieciena risku.
- Novērsiet ķermeņa saskari ar saņemtiem virsmām, piemēram, caurulēm, radiatoriem, plūm un ledusskapjiem.** Ja jūsu ķermenis ir saņemts, pastāv paaugstināts elektriskās strāvas trieciena risks.
- Neekspluatējiet zāles plāvēju lietus vai mitrā laikā.** Tas var palielināt elektriskās strāvas trieciena risku.
- Neizmantojiet pievienošanas vadu nepareizi.** Nekādā gadījumā neizmantojiet pievienošanas vadu, lai nestu vai viltu zāles plāvēju vai atvienotu tā kontaktdakšu. Sargiet pievienošanas vadu no karstuma avotiem, eļļas, asām malām vai kustīgām daļām. Bojāti vai savērpušies pievienošanas vadi palielina elektriskās strāvas trieciena risku.
- Strādājot ārā ar zāles plāvēju ārā, izmantojiet tikai tādus pagarinātājus, kas ir paredzēti lietošanai ārpus telpām.** Lietošanai ārpus telpām paredzētu pagarinātāju izmantošana samazina elektriskās strāvas trieciena risku.
- Ja nav iespējams izvairīties no zāles plāvēja izmantošanas mitrā vidē, izmantojiet strāvas aizsargslēdzi.** Strāvas aizsargslēdža lietošana samazina elektriskās strāvas trieciena risku.

26.4 Personu drošība

- Kad strādājat ar zāles plāvēju, esiet uzmanīgi, sekojiet līdzi savām darbībām un rīkojieties saprātīgi.** Nekādā gadījumā neizmantojiet zāles plāvēju, ja esat noguruši vai atrodaties narkotisko vielu, alkohola vai zāļu ietekmē. Viens neuzmanības brīdis zāles plā-

- vēja lietošanas laikā var radīt smagus savainojumus.
- b) **Izmantojiet individuālos aizsardzības līdzekļus un vienmēr izmantojiet aizsargbrilles.** Tādu individuālo aizsardzības līdzekļu kā respiratoru, neslīdošu aizsargapavu, ķiveres vai dzirdes aizsardzības līdzekļu izmantošana atbilstoši zāles plāvēja veidam un izmantošanas nolūkam samazina savainojumu risku.
 - c) **Izvairieties no nejaušas iedarbināšanas. Pirms zāles plāvēja pievienošanas pie barošanas avota vai akumulatora, pacelšanas vai nešanas pārliecinieties, ka zāles plāvējs ir izslēgts.** Ja zāles plāvēja nešanas laikā jūs turat pirkstu uz slēdža vai pieslēdzat ieslēgtu zāles plāvēju pie barošanas avota, var rasties negadījumi.
 - d) **Pirms zāles plāvēja ieslēgšanas noņemiet regulēšanas instrumentus vai uzgriežņu atslēgas.** Instruments vai atslēga, kas atrodas zāles plāvēja rotējošās daļas zonā, var radīt savainojumus.
 - e) **Izvairieties no neatbilstošas ķermeņa pozas. Turiet drošu ķermeņa pozu un vienmēr saglabājiet līdzsvaru.** Šādi jūs nodrošināt labāku kontroli pār zāles plāvēju neparedzētās situācijās.
 - f) **Valkājiet atbilstošu apģērbu. Nevalkājiet brīvu apģērbu vai rotaslietas. Turiet matus un apģērbu projām no kustīgajām daļām.** Brīvs apģērbs, rotaslietas vai gari mati var ieķerties kustīgajās daļās.
 - g) **Ja iespējams uzstādīt putekļu nosūkšanas un savākšanas ierīces, tās ir jāpievieno un pareizi jāizmanto.** Putekļu nosūkšanas ierīces izmantošana var samazināt putekļu radītos apdraudējumus.
 - h) **Nepaļaujieties uz maldīgu drošības sajūtu un neignorējiet zāles plāvēja drošības noteikumus arī tad, ja pārzināt zāles plāvēja darbību pēc vairākkārtējas lietošanas.** Neuzmanīga rīcība sekundes simtdaļu laikā var radīt smagus savainojumus.
- b) **Nekādā gadījumā neizmantojiet zāles plāvēju, ja tā slēdzis ir bojāts.** Zāles plāvējs, kuru nav iespējams ieslēgt vai izslēgt, ir bīstams, un tam ir jāveic remonts.
 - c) **Atvienojiet kontaktdakšu no kontaktlīdzdas un/vai izņemiet izņemamo akumulatoru pirms veicat ierīces iestatīšanu, nomaināt pievienotā instrumenta daļas vai novietojat zāles plāvēju glabāšanai.** Šis drošības pasākums novērš nejaušu zāles plāvēja ieslēgšanu.
 - d) **Zāles plāvējus, kas netiek izmantoti, glabājiet bērniem nepieejamā vietā. Neļaujiet zāles plāvēju izmantot nevienai personai, kas nepārzina tā darbību vai nav izlasījis šo pamācību.** Zāles plāvēji ir bīstami, ja tos lieto nepieredzējušas personas.
 - e) **Zāles plāvēju un pievienoto instrumentu kopiet rūpīgi. Pārbaudiet, vai kustīgās daļas darbojas bez problēmām un nav iestrēgušas, vai tās nav salauztas vai bojātas tā, ka tiek traucēta zāles plāvēja darbība. Pirms zāles plāvēja izmantošanas lieciet saremontēt bojātās daļas.** Daudzu negadījums cēlonis ir slikti uzturēti zāles plāvēji.
 - f) **Griešanas darbarīkus uzturiet asus un tīrus.** Rūpīgi kopti griešanas darbarīki ar asām griešanas malām mazāk iestrēgst un ir vieglāk vadāmi.
 - g) **Zāles plāvēju, pievienojamos instrumentus, piederumus un citas daļas lietojiet atbilstīgi norādēm. Tāpat ņemiet vērā darba nosacījumus un veicamās darbības specifiku.** Ja zāles plāvējs tiek izmantots citiem nolūkiem, kas atšķiras no norādītajiem, var rasties bīstamas situācijas.
 - h) **Gādājiet, lai rokturi un to virsmas būtu sausas, tīras un brīvas no eļļas un taukiem.** Slideni rokturi un to virsmas neļauj droši vadīt un kontrolēt zāles plāvēju neparedzētās situācijās.

26.5 Zāles plāvēja lietošana un vadība

- a) **Nekādā gadījumā nepārslogojiet zāles plāvēju. Izmantojiet veicamajam darbam atbilstošu zāles plāvēju.** Atbilstošs zāles plāvējs ļauj strādāt labāk un drošāk norādītajā veiktspējas diapazonā.

26.6 Akumulatora zāles plāvēja lietošana un vadība

- a) **Akumulatorus uzlādējiet tikai ar ražotāja ieteiktajiem lādētājiem.** Konkrēta veida akumulatoriem paredzēts lādētājs rada ugunsgrēka risku, ja tas tiek izmantots citu akumulatoru lādēšanai.
- b) **Zāles plāvējos izmantojiet tikai šim nolūkam paredzētus akumulatorus.** Citu akumulatoru izmantošana var radīt savainojumus un ugunsgrēka risku.

- c) **Akumulatorus, kas netiek izmantoti, turiet projām no papīra saspraudēm, monētām, naglām, skrūvēm vai citiem maziem metāla priekšmetiem, kas var izraisīt kontaktu pārvienojumu.** Īssavienojums starp akumulatora kontaktiem var radīt apdegumus vai ugunsgrēku.
 - d) **Neatbilstošas lietošanas gadījumā no akumulatora var noplūst šķidrums.** Novērsiet saskari ar to. Ja nejauši rodas kontakts ar to, noskalojiet ar ūdeni. Ja šķidrums nokļūst acīs, vērsieties pēc medicīniskās palīdzības. Noplūstošais akumulatora šķidrums var radīt ādas kairinājumu vai apdegumus.
 - e) **Nekādā gadījumā neizmantojiet bojātus vai izmainītus akumulatorus.** Bojātu vai izmainītu akumulatoru darbība var būt neparedzama, kā arī radīt ugunsgrēka, eksplozijas un savainojumu risku.
 - f) **Nekādā gadījumā nepakļaujiet akumulatoru atklātas uguns vai augstu temperatūru iedarbībai.** Uguns vai temperatūras, kas ir augstākas par 130 °C (265 °F), var izraisīt eksploziju.
 - g) **Ievērojiet visus uzlādes norādījumus un nekādā gadījumā neuzlādējiet akumulatoru vai akumulatora zāles plāvēju ārpus lietošanas pamācībā norādītā temperatūras diapazona.** Nepareiza uzlāde vai uzlāde ārpus pieļaujamā temperatūras diapazona var radīt akumulatora darbības traucējumus un paaugstināt ugunsgrēka risku.
- laikā zāles plāvējs var savainot savvaļas dzīvniekus.
 - c) **Rūpīgi pārbaudiet darba zonu un pilnībā atbrīvojiet to no akmeņiem, zariem, stieplēm, vadiem, kauliem un citiem svešķermeņiem.** Izsviestas daļas var radīt savainojumus.
 - d) **Vienmēr pirms zāles plāvēja lietošanas pārlicinieties, ka plaušanas nazis un plaušanas mehānisms nav nodilis vai bojāts.** Nodilušas vai bojātas daļas palielina savainojumu gūšanas risku.
 - e) **Regulāri pārbaudiet, vai zāles savācējmehānisms nav nolietots vai nodilis.** Nodilis vai bojāts zāles savācējmehānisms palielina savainojumu gūšanas risku.
 - f) **Aizsargvāciņu atstājiet tā vietā. Aizsargvāciņiem jābūt darbspējīgiem un pareizi piestiprinātiem.** Brīvs, bojāts vai nepareizi strādājošs aizsargvāciņš var radīt savainojumus.
 - g) **Gādājiet, lai gaisa ieplūdes atveres būtu brīvas no gružiem.** Nosprostotas gaisa ieplūdes atveres un gruži var radīt pārkaršanu un ugunsgrēka risku.
 - h) **Zāles plāvēja ekspluatācijas laikā vienmēr valkājiet neslīdošus aizsargapavus.** Nekādā gadījumā nestrādājiet ar basām kājām vai atvērtām sandalēm. Tādējādi jūs samazināt risku savainot kājas, ja tās nonāk kontaktā ar rotējošo plaušanas nazi.
 - i) **Kad strādājat ar zāles plāvēju, vienmēr valkājiet garas bikses.** Nenosegta āda palielina iespēju, ka izsviestas daļas radīs savainojumus.
 - j) **Neekspluatējiet zāles plāvēju slapjā zālē.** Darba laikā vienmēr staigājiet, nekādā gadījumā neskrīniet. Tādējādi jūs samazināt paslīdēšanas un nokrišanas risku, kā rezultātā var gūt savainojumus.
 - k) **Neekspluatējiet zāles plāvēju pārāk stāvas nogāzēs.** Tādējādi jūs samazināt risku zaudēt kontroli, paslīdēt un nokrist, kā rezultātā varat gūt savainojumus.
 - l) **Strādājot nogāze, ieturiet stabilu darba pozu, vienmēr strādājiet horizontāli uz nogāzes, nekādā gadījumā nepārvietojieties uz augšu vai leju, un esiet ļoti uzmanīgi, kad maināt darba virzienu.** Tādējādi jūs samazināt risku zaudēt kontroli, paslīdēt un nokrist, kā rezultātā varat gūt savainojumus.
 - m) **Rīkojieties īpaši uzmanīgi, plaujot atpakaļgaitā vai veicot zāles plāvēju uz savu pusi.**

26.7 Apkope

- a) **Zāles plāvēja remontu uzticiet veikt tikai kvalificētiem tehnikajiem speciālistiem un tikai ar oriģinālajām rezervēm daļām.** Tādējādi jūs nodrošināt, ka tiek saglabāta zāles plāvēja drošība.
- b) **Nekādā gadījumā neveiciet bojātu akumulatoru apkopi.** Visus akumulatora apkopes darbus drīkst veikt tikai ražotājs vai pilnvarots klientu apkalpošanas serviss.

26.8 Drošības norādījumi ar akumulatoru darbināmiem zāles plāvējiem

- a) **Neizmantojiet zāles plāvēju sliktos laikapstākļos, jo īpaši negaisa laikā.** Tādējādi jūs samazināt zibens spēriena risku.
- b) **Rūpīgi pārbaudiet darba zonu, lai pārlicinātos, ka tajā nav savvaļas dzīvnieku.** Darbības

Sekojet līdzīgai apkārtējai videi. Tas samazina iespēju darba laikā pakļaut.

- n) **Nekādā gadījumā nepieskarieties nažiem vai citām bīstamām daļām, kas vēl kustās.** Tādējādi jūs samazināt kustīgo daļu radīto savainojumu risku.
- o) **Pirms iestrēguša materiāla izņemšanas vai zāles plāvēja tīrīšanas pārliecinieties, ka visi slēdži ir izslēgti un akumulators ir atvienots.** Neparedzētas zāles plāvēja darbības var radīt smagus savainojumus.

Зміст

1	Вступ.....	389
2	Інформація до інструкції з експлуатації.....	389
3	Огляд.....	390
4	Вказівки щодо безпеки.....	392
5	Підготовка газнокосарки до роботи... 400	
6	Зарядка акумулятора та світлодіоди... 400	
7	Складання газнокосарки.....	402
8	Установлення газнокосарки для користувача.....	403
9	Встановлення та виймання акумулятора.....	404
10	Увімкнення й вимкнення газнокосарки.....	404
11	Перевірка газнокосарки.....	405
12	Робота з газнокосаркою.....	405
13	Після закінчення роботи.....	407
14	Транспортування.....	407
15	Зберігання.....	407
16	Чистка.....	408
17	Технічне обслуговування.....	409
18	Ремонт.....	410
19	Усунення неполадок.....	410
20	Технічні дані.....	412
21	Комплектуючі та приладдя.....	414
22	Утилізація.....	414
23	Сертифікат відповідності нормам ЄС.....	414
24	Адреси.....	415
25	Загальні та специфічні інструкції з техніки безпеки.....	416

1 Вступ

Любі клієнти та клієнтки!

Ми раді, що Ви обрали компанію STIHL. Ми розробляємо то виробляємо нашу продукцію з найвищою якістю та у відповідності з потребами наших клієнтів. Так виникають товари, що мають високу надійність також при екстремальному навантаженні.

Компанія STIHL також гарантує найвищу якість сервісного обслуговування. Наші спеціалізовані дилери забезпечують компетентну консультацію та інструктаж, а також повне технічне обслуговування.

Компанія STIHL вважає своїм обов'язком дбайливо та відповідально використовувати природні ресурси. Це керівництво з використання допоможе вам надійно та без забруднення навколишнього середовища використовувати ваш продукт STIHL впродовж його тривалого строку життя.

Ми вдячні Вам за Вашу довіру та бажаємо Вам задоволення від придбаного Вами продукту STIHL.



Dr. Nikolas Stihl

ВАЖЛИВО! ПЕРЕД ВИКОРИСТАННЯМ ПРОЧИТАТИ ТА ЗБЕРЕГТИ.

2 Інформація до інструкції з експлуатації

2.1 Діючі документи

Посібник з експлуатації є перекладом оригінального посібника з експлуатації виробника за визначенням Директиви ЄС 2006/42/ЄС.

Діють місцеві положення щодо техніки безпеки.

► Додатково до цього посібника з експлуатації уважно ознайомтеся та зберігайте такі документи:

- Вказівки з техніки безпеки щодо акумулятора STIHL AK
- Посібник з експлуатації зарядних пристроїв STIHL AL 101, 301, 500
- Інформація з техніки безпеки для акумуляторів STIHL і продукції із вбудованим акумулятором: www.stihl.com/safety-data-sheets

2.2 Позначення попереджувальних індикацій у тексті



НЕБЕЗПЕКА

- Індикація вказує на небезпеку, яка може призвести до отримання тяжких травм або смерті.
 - ▶ Перелічені заходи можуть усунути можливість отримання тяжких травм або смерті.



ПОПЕРЕДЖЕННЯ

- Індикація вказує на небезпеку, яка може призвести до отримання тяжких травм або смерті.
 - ▶ Перелічені заходи можуть усунути можливість отримання тяжких травм або смерті.

ВКАЗІВКА

- Індикація вказує на небезпеку, яка може призвести до матеріальних збитків.
 - ▶ Перелічені заходи можуть усунути можливість матеріальних збитків.

2.3 Символи у тексті



Цей символ вказують на розділ у даній інструкції з експлуатації.

3 Огляд

3.1 Газонокосарка й акумулятор

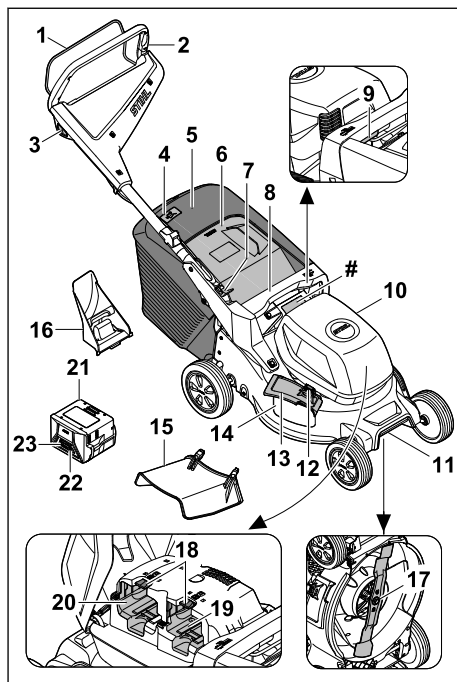

- 1 Ручка перемикання**
Ручка перемикання разом із кнопкою вимкнення вмикає та вимикає ніж.
- 2 Ручка керування**
Ручка керування призначена для втримання, керування та транспортування газонокосарки.
- 3 Кнопка вимкнення**
Кнопка вимкнення разом із ручкою перемикання вмикає та вимикає ніж.
- 4 Індикатор рівня заповнення**
Індикатор рівня заповнення показує, наскільки заповнено кошик для трави.
- 5 Кошик для трави**
Кошик для трави призначений для збору скошеної трави.
- 6 Клапан викидача**
Клапан викидача перекриває викидний отвір.
- 7 Важіль**
Важіль призначений для регулювання та складання ручки керування.

8 Ручка

Ручка призначена для втримання газонокосарки під час регулювання висоти скошування, а також для її транспортування.

9 Важіль

Важіль призначений для регулювання висоти скошування.

10 Відкидна кришка

Відкидна кришка закриває акумулятор.

11 Ручка для транспортування

Ця ручка призначена для транспортування газонокосарки.

12 Блокування

Блокування втримує відкидну кришку бокового викиду закритою.

13 Відкидна кришка бокового викиду

Відкидна кришка бокового викиду закриває отвір бокового викиду.

14 Отвір бокового викиду

Отвір бокового викиду направляє скошену траву вбік.

15 Подовжувач

Подовжувач направляє скошену траву на ґрунт збоку.

16 Комплект для мульчування

Комплект для мульчування закриває викидний отвір.

17 Ніж

Ніж косить і мульчує траву.

18 Стопорний важіль

Сторонній важіль утримує акумулятор в акумуляторному відсіку.

19 Акумуляторний відсік 1

Акумуляторний відсік 1 містить акумулятор.

20 Акумуляторний відсік 2

Акумуляторний відсік 2 містить запасний акумулятор.

21 Акумулятор

Акумулятор забезпечує живлення газонокосарки.

22 Кнопка

Ця кнопка вмикає світлодіодні індикатори на акумуляторі.

23 Світлодіодні індикатори

Світлодіодні індикатори показують рівень заряду акумулятора та вказують на несправності.

Заводська табличка з серійним номером**3.2 СИМВОЛИ**

Символи, які можуть бути на газонокосарці, акумуляторі та зарядному пристрої, мають такі значення:



L_{WA} Гарантований рівень звукової потужності відповідно до Директиви 2000/14/ЕС у дБ(А) для створення аналогічного рівня шумового забруднення приладів.



Увімкнення ножа



Налаштування висоти скошування



Індикатор рівня заповнення кошика для трави



1 світлодіодний індикатор горить червоним. Температура акумулятора зависока чи занижка.



4 світлодіодні індикатори блимають червоним. Акумулятор несправний.



Показник поряд із цим символом вказує на енергоємність акумулятора відповідно до специфікації виробника акумуляторних елементів. Енергоємність, доступна під час використання пристрою, менша.



Не утилізуйте прилад із побутовим сміттям.

IPX4 Маркування IP

a.c. Змінний струм



d.c. Постійний струм



Користуйтеся електричним пристроєм виключно в закритому та сухому приміщенні.



Уважно ознайомтеся з посібником з експлуатації і збережіть його.



Електроінструмент класу захисту II

4 Вказівки щодо безпеки

4.1 Попереджувальні символи

▲ ПОПЕРЕДЖЕННЯ

Попереджувальні символи на газонокосарці чи акумуляторі мають такі значення:



Дотримуйтеся правил техніки безпеки та вживайте відповідні запобіжні заходи.



Уважно ознайомтеся з посібником з експлуатації та зберіть його.



Остерігайтеся предметів, які можуть викидатися з приладу, дотримуйтеся безпечної відстані та не допускайте присутності сторонніх осіб.



Не торкайтеся ножа, що обертається.



Виймайте акумулятор під час перерв у роботі, очищення, транспортування, зберігання, технічного обслуговування чи ремонту.



Захищайте газонокосарку від дощу та вологи.



Вийміть акумулятор після використання.



Захищайте акумулятор від високих температур і вогню.



Захищайте акумулятор від дощу та вологи. Не занурюйте його у воду.

4.2 Використання за призначенням

Газонокосарка STIHL RMA 243.3, RMA 248.3 або RMA 253.3 призначена для косіння та мультчування сухої трави.

Живлення газонокосарки забезпечується акумулятором АК STIHL. Щоб можна було використовувати всі функції без обмежень, компанія STIHL рекомендує принаймні АК 30 S.

▲ ПОПЕРЕДЖЕННЯ

- Використання акумуляторів, які не схвалено компанією STIHL для газонокосарки, може спричинити пожежу чи вибух. Це може призвести до тяжкого травмування чи навіть загибелі людей, а також до майнової шкоди.
 - ▶ Газонокосарка використовується з акумулятором АК STIHL.
- Використання газонокосарки чи акумулятора не за призначенням може призвести до серйозного травмування чи загибелі людей і майнової шкоди.
 - ▶ Необхідно використовувати газонокосарку й акумулятор відповідно до інструкцій, наведених у цьому посібнику з експлуатації.

4.3 Вимоги до користувача

▲ ПОПЕРЕДЖЕННЯ

- Непідготовлені користувачі можуть не усвідомлювати та не оцінити небезпечність газонокосарки й акумулятора. Це може призвести до серйозного травмування чи загибелі користувача й інших осіб.
 - ▶ Уважно ознайомтеся з посібником з експлуатації та зберігайте його.



- ▶ Якщо газонокосарку чи акумулятор потрібно передати іншій особі: надайте також посібник з експлуатації.
- ▶ Переконайтеся, що користувач відповідає неведеним нижче вимогам.
 - Користувач не втомлений.
 - Користувач має необхідні фізичні, сенсорні та розумові здібності для роботи з газонокосаркою й акумулятором. Якщо фізичні, сенсорні та розумові здібності користувача обмежені, він може працювати з приладом лише під наглядом або за вказівкою відповідальної особи.
 - Користувач може усвідомлювати та оцінити небезпечність газонокосарки й акумулятора.
 - Користувач усвідомлює, що він несе відповідальність за нещасні випадки та майнову шкоду.
 - Користувач досяг повноліття чи здобув професійну освіту під наглядом відповідно до національних нормативних вимог.

- Перед першим використанням газонокосарки користувач отримав вказівки від дилера STIHL або фахівця.
- Користувач не перебуває під впливом алкоголю, ліків або наркотичних речовин.

► У разі виникнення сумнівів або запитань: зверніться до дилера STIHL.

4.4 Одяг і спорядження

▲ ПОПЕРЕДЖЕННЯ

- Під час роботи можливе розлітання предметів із великою швидкістю. Це може призвести до травмування користувача.
 - Треба носити довгі штани з цупкої тканини.
- Під час роботи може здійматися пил. Вдихання пилу може зашкодити здоров'ю та викликати алергічні реакції.
 - Якщо здіймається пил: треба носити пилозахисну маску.
- Невідповідний одяг може зачепитися за дерева, кущі чи газонокосарку. Користувачі, не вдягнені належним чином, можуть отримати серйозні травми.
 - Треба носити одяг, що щільно прилягає до тіла.
 - Шарфи та прикраси необхідно зняти.
- Під час очищення, технічного обслуговування чи транспортування користувач може випадково торкнутися ножа. Це може призвести до травмування користувача.
 - Користуйтеся захисними рукавицями.
- Якщо користувач носить неналежне взуття, він може посковзнутися. Це може призвести до травмування користувача.
 - Носіть міцне закрите взуття з неслизькими підошвами.
- Під час заточування ножів можуть розлітатися частинки матеріалу. Це може призвести до травмування користувача.
 - Треба носити захисні окуляри, що щільно прилягають. Відповідні захисні окуляри проходять випробування відповідно до стандарту EN 166 або національних нормативних вимог і надходять у продаж, маючи відповідне маркування.
 - Користуйтеся захисними рукавицями.

4.5 Робоча область та оточення

4.5.1 Газонокосарка

▲ ПОПЕРЕДЖЕННЯ

- Сторонні особи, діти та тварини можуть не ідентифікувати й не оцінити небезпеки від газонокосарки та предметів, що розлітаються під час роботи. Це може призвести до їхнього серйозного травмування та майнової шкоди.
 - Не допускайте наближення сторонніх осіб, дітей і тварин до робочої зони.
 - Дотримуйтеся дистанції до предметів.
 - Не залишайте газонокосарку без нагляду.
 - Не дозволяйте дітям бавитися з газонокосаркою.
- Під час роботи під дощем користувач може посковзнутися. Це може призвести до тяжкого травмування чи навіть загибелі користувача.
 - Під час дощу: не працюйте.
- Газонокосарка не має захисту від вологи. Під час роботи під дощем або в умовах високої вологості може статися ураження електричним струмом. Це може призвести до травмування користувача та пошкодження газонокосарки.
 - Заборонено працювати під дощем і в умовах високої вологості.
 - Косіння та мульчування мокрої трави заборонено.
- Електричні компоненти газонокосарки можуть бути джерелом іскор. У легкозаймистому чи вибухонебезпечному середовищі іскріння може спричинити пожежу та вибух. Це може призвести до тяжкого травмування чи навіть загибелі людей, а також до майнової шкоди.
 - Заборонено працювати в легкозаймистих і вибухонебезпечних середовищах.

4.5.2 Акумулятор

▲ ПОПЕРЕДЖЕННЯ

- Сторонні особи, діти та тварини можуть не розпізнати й не оцінити небезпеки від акумулятора. Сторонні люди, діти та тварини можуть отримати тяжкі травми.
 - Сторонні особи, діти та тварини повинні бути на відстані від робочої зони.
 - Не залишати акумулятор без нагляду.
 - Ужити необхідних заходів, щоб діти не гралися з акумулятором.

- Акумулятор не захищений від усіх впливів довкілля. Якщо на акумулятор впливають певні чинники довкілля, акумулятор може зайнятися, вибухнути чи пошкодитися без можливості ремонту. Можливе тяжке травмування людей та виникнення матеріальних збитків.



- ▶ Захищати акумулятор від спеки та вогню.
- ▶ Акумулятор не кидати у вогонь.

- ▶ Не заряджати, не використовувати та не зберігати акумулятор за межами вказаних температурних діапазонів, **20.6.**



- ▶ Захищати акумулятор від дощу й вологи та не занурювати в рідину.

- ▶ Акумулятор тримати на відстані від металевих дрібних предметів.
- ▶ Не піддавати акумулятор дії високого тиску.
- ▶ Не піддавати акумулятор впливу мікрохвиль.
- ▶ Захищати акумулятор від впливу хімікалій і солей.

4.5.3 Зарядний пристрій

▲ ПОПЕРЕДЖЕННЯ

- Діти можуть не розпізнати та не оцінити небезпеку від зарядного пристрою та електричного струму. Сторонні особи, діти та тварини можуть отримати тяжкі травми або навіть померти.
 - ▶ Сторонні особи, діти та тварини повинні бути на відстані від робочої зони.
- ▶ **Прийняти необхідні заходи для виключення можливості гри дітей із зарядним пристроєм.**

- Зарядний пристрій не захищений від води. Якщо роботи виконуються під дощем або у вологому середовищі, це може призвести до ураження струмом. Користувач може травмуватися, а також може бути пошкоджено зарядний пристрій.



- ▶ Не експлуатувати під дощем та у вологому середовищі.

- Зарядний пристрій не захищено від усіх впливів навколишнього середовища. Якщо зарядний пристрій піддається певному впливу навколишнього середовища, заряд-

ний пристрій може зайнятися або вибухнути. Можливе тяжке травмування людей та виникнення матеріальних збитків.

- ▶ Зарядний пристрій експлуатувати у закритому та сухому приміщенні.
 - ▶ Не експлуатувати зарядний пристрій у легкозаймистому або вибухонебезпечному середовищі.
 - ▶ Не експлуатувати зарядний пристрій на легкозаймистій підставці.
 - ▶ Не використовувати та не зберігати зарядний пристрій за межами вказаних температурних діапазонів, **20.6.**
- Люди можуть спіткнутися через з'єднувальний провід. Люди можуть травмуватися, а зарядний пристрій може бути пошкоджено.
 - ▶ З'єднувальний провід слід прокласти так, щоб він щільно прилягав до землі.

4.6 Безпечний стан

4.6.1 Газонокосарка

Газонокосарка перебуває в технічно безпечному стані, якщо виконуються такі умови:

- Газонокосарка не має пошкоджень.
- Газонокосарка перебуває в сухому та чистому стані.
- Елементи керування працюють належним чином, і вони не були змінені.
- Якщо під час косіння потрібно збирати скошену траву в кошик для трави: Комплект для мульчування вийнято, подовжувач знято, а кошик для трави правильно навішено.
- Якщо під час косіння потрібно викидати скошену траву ззаду: кошик для трави відчеплено, а клапан викидача закрито.
- Якщо під час скошування скошену траву потрібно направляти на ґрунт збоку: кошик для трави знято, комплект для мульчування правильно встановлено.
- Під час мульчування: подовжувач і кошик для трави знято, а комплект для мульчування встановлено правильно.
- Ніж правильно встановлено.
- У цій газонокосарці правильно встановлено оригінальне додаткове приладдя STIHL.



▲ ПОПЕРЕДЖЕННЯ

- Якщо прилад не перебуває в технічно безпечному стані, деталі можуть більше не функціонувати належним чином, а захисні механізми можуть вийти з ладу. Це може призвести до тяжкого травмування чи навіть загибелі.

- ▶ Працюйте лише з непошкодженою газонокосаркою.
- ▶ Якщо газонокосарка брудна чи мокра: очистьте газонокосарку та зачекайте, доки вона висохне.
- ▶ Не змінюйте конструкцію газонокосарки.
- ▶ Якщо елементи керування не функціонують: не працюйте з газонокосаркою.
- ▶ Якщо під час косіння потрібно збирати скошену траву в кошик для трави: вийміть комплект для мульчування, зніміть подовжувач і навісьте кошик для трави, як описано в цьому посібнику з експлуатації.
- ▶ Якщо під час скошування скошену траву потрібно направляти на ґрунт збоку: вийміть кошик для трави, встановіть комплект для мульчування та навісьте подовжувач, як описано в цьому посібнику з експлуатації.
- ▶ Під час мульчування: вийміть подовжувач і кошик для трави, а також установіть комплект для мульчування, як описано в цьому посібнику з експлуатації.
- ▶ Установлюйте в цій газонокосарці оригінальне додаткове приладдя STIHL.
- ▶ Установлення ножа необхідно виконувати відповідно до цього посібника з експлуатації.
- ▶ Установлення додаткового приладдя необхідно виконувати відповідно до посібника з експлуатації такого приладдя.
- ▶ Не вставляйте жодні предмети в отвори газонокосарки.
- ▶ Якщо вказівна табличка зношена чи пошкоджена, замініть її.
- ▶ У разі виникнення сумнівів або запитань: зверніться до офіційного дилера STIHL.

4.6.2 Ніж

Ніж перебуває в технічно безпечному стані, якщо виконано такі умови:

- Ніж та насадки не мають пошкоджень.
- Ніж не деформовано.
- Ніж правильно встановлено.
- Ніж правильно заточено.
- Ніж не має задирок.
- Ніж правильно збалансовано.
- Товщина й ширина леза ножа не менші за відповідні мінімальні значення,  20.2.
- Підтримується заданий кут заточування,  20.2.

▲ ПОПЕРЕДЖЕННЯ

- Якщо ніж не перебуває в технічно безпечному стані, його окремі деталі можуть

від'єднатися й відлетіти. Це може призвести до серйозного травмування.

- ▶ Використовуйте для роботи лише ніж і насадки, які не мають пошкоджень.
- ▶ Правильно встановіть ніж.
- ▶ Правильно наточіть ніж.
- ▶ Якщо товщина чи ширина менші за мінімальні значення: замініть ніж.
- ▶ Зверніться до дилера STIHL для балансування ножа.
- ▶ У разі виникнення сумнівів або запитань: зверніться до дилера STIHL.

4.6.3 Акумулятор

Акумулятор знаходиться в безпечному для експлуатації стані, якщо виконуються наступні умови:

- Акумулятор не пошкоджений.
- Акумулятор чистий і сухий.
- Акумулятор працює та не змінений.

▲ ПОПЕРЕДЖЕННЯ

- Якщо акумулятор перебуває не в безпечному для експлуатації стані, він більше не може надійно працювати. Існує ризик травмування.
 - ▶ Робота з непошкодженим та справним акумулятором.
 - ▶ Не заряджати пошкоджений або несправний акумулятор.
 - ▶ Якщо акумулятор забруднений: акумулятор почистити.
 - ▶ Якщо акумулятор мокрий або вологий: акумулятор залишити просохнути,  4.6.3.
 - ▶ Не вносити зміни в акумулятор.
 - ▶ Сторонні предмети не встромляти в отвори акумулятора.
 - ▶ Електричні контакти акумулятора не поєднувати з металевими предметами та не замикати.
 - ▶ Акумулятор не відкривати.
 - ▶ Замінити зношені та непридатні для читання таблички з вказівками.
- Із пошкодженого акумулятора може виходити рідина. Якщо рідина контактує з шкірою або очима, то можливо подразнення шкіри або очей.
 - ▶ Уникати контакту з рідиною.
 - ▶ У разі контакту з шкірою: промити відповідні місця шкіри великою кількістю води з милом.
 - ▶ У разі контакту з очима: промивати очі не менше 15 хвилин водою та звернутись до лікаря.

- Пошкоджений або несправний акумулятор може мати незвичний запах, диміти або горіти. Це може призвести до травмування чи смерті людей, а також до матеріальних збитків.
 - ▶ Якщо акумулятор незвично пахне або димить: акумулятор не використовувати та тримати на відстані від займистих матеріалів.
 - ▶ Якщо акумулятор горить: спробувати погасити акумулятор вогнегасником або водою.

6.4.4 Зарядний пристрій

Зарядний пристрій знаходиться у безпечному стані, коли виконуються наступні умови:

- Зарядний пристрій не пошкоджений.
- Зарядний пристрій чистий та сухий.

▲ ПОПЕРЕДЖЕННЯ

- У не безпечному стані комплектуючі більше не можуть правильно функціонувати та система безпеки не спрацює. Люди можуть бути тяжко поранені або вбиті.
 - ▶ Експлуатувати не пошкоджений зарядний пристрій.
 - ▶ Якщо зарядний пристрій забруднений або вологий: Очистити зарядний пристрій та почекати, поки він буде сухим.
 - ▶ Зарядний пристрій не змінювати.
 - ▶ Сторонні предмети не встромляти у отвори зарядного пристрою.
 - ▶ Електричні контакти зарядного пристрою не поєднувати із металевими предметами та не замикати.
 - ▶ Зарядний пристрій не відкривати.

4.7 Робота

▲ ПОПЕРЕДЖЕННЯ

- У певних ситуаціях користувач може втратити концентрацію під час роботи. Користувач може перечепитися, впасти й отримати серйозну травму.
 - ▶ Працюйте спокійно та зосереджено.
 - ▶ У разі поганих умов освітлення та видимості: не працюйте з газонокосаркою.
 - ▶ Керувати газонокосаркою має одна людина.
 - ▶ Зважайте на перешкоди.
 - ▶ Не допускайте перевертання газонокосарки.
 - ▶ Працюйте, стоячи на ґрунті та зберігаючи рівновагу.
 - ▶ У разі появи ознак втоми: зробіть перерву в роботі.

- ▶ У разі косіння на схилі: Косить впоперек схилу.
 - ▶ Робота на схилах із кутом нахилу більше 25° (46,6 %) заборонена.
- Ніж, що обертається, може порізати користувача. Це може призвести до серйозного травмування користувача.



- ▶ Не торкайтеся ножа, що обертається.
 - ▶ Якщо ніж заблоковано стороннім предметом: Вимкніть газонокосарку та вийміть акумулятор. Тільки після цього можна прибрати предмет.
- Під час роботи можуть виникати вібрації, спричинені газонокосаркою.
 - ▶ Надягайте захисні рукавиці.
 - ▶ Робіть перерви в роботі.
 - ▶ У разі ознак порушення кровообігу: зверніться до лікаря.
 - Якщо під час роботи ніж зіткнеться зі стороннім предметом, він або інша деталь може пошкодитися чи відлетіти з великою швидкістю. Це може призвести до травмування та майнової шкоди.
 - ▶ Необхідно прибрати сторонні предмети з робочої ділянки.
 - Якщо ручку перемикання відпустити, обертання ножа ще деякий час продовжуватиметься. Це може призвести до тяжкого травмування.
 - ▶ Зачекайте доти, доки ніж не перестане обертатися.
 - Якщо ніж, що обертається, натрапляє на твердий предмет, можуть утворюватися іскри. У легкозаймистому середовищі іскри можуть спричинити пожежу. Це може призвести до тяжкого травмування чи навіть загибелі людей, а також до майнової шкоди.
 - ▶ Не працюйте в легкозаймистому середовищі.
 - Якщо газонокосарку залишили на похилій ділянці, вона може ненавмисно відкотитися. Це може призвести до травмування та майнової шкоди.
 - ▶ Залишайте газонокосарку лише тоді, коли вона стоїть на рівній поверхні та не може ненавмисно відкотитися.
 - Якщо на ручку керування навішено предмети, газонокосарка може перекинутися через зайву вагу. Це може призвести до травмування та майнової шкоди.
 - ▶ Не навішуйте жодних предметів на ручку керування.

▲ НЕБЕЗПЕКА

- Якщо в місці проведення робіт є дроти, що перебувають під напругою, їх може бути пошкоджено внаслідок контакту з ножем. Це може призвести до тяжкого травмування чи навіть загибелі користувача.
 - ▶ Не працюйте поблизу дротів, що перебувають під напругою.
- У разі роботи під час грози, користувача може бути уражено ударом блискавки. Це може призвести до тяжкого травмування чи навіть загибелі користувача.
 - ▶ Під час грози: не працюйте.

4.8 Зарядка

▲ ПОПЕРЕДЖЕННЯ

- Під час зарядки пошкоджений або несправний зарядний пристрій може незвично пахнути або диміти. Люди можуть бути травмовані, також можливі матеріальні збитки.
 - ▶ Штепсельну вилку вийняти із штепсельної розетки.
- Зарядний пристрій при не достатньому відведенні тепла може перегрітись та призвести до пожежі. Можуть бути поранені або вбиті люди, а також можливі матеріальні збитки.
 - ▶ Зарядний пристрій не накривати.

4.9 Електричне приєднання

Контакт із деталями, що знаходяться під напругою, може виникнути з таких причин:

- Сполучний або подовжувальний провід пошкоджений.
- Штепсельна вилка сполучного або подовжувального проводу пошкоджена.
- Штепсельна розетка неправильно змонтована.

▲ НЕБЕЗПЕКА

- Контакт із деталями, які знаходяться під напругою, може призвести до удару струмом. Це може призвести до травмування чи смерті користувача.
 - ▶ Переконайтесь, що сполучний провід, подовжувальний провід та їх штепсельні вилки не пошкоджені.
- 

Якщо сполучний або подовжувальний провід пошкоджений:

 - ▶ Не торкайтесь місця пошкодження.
 - ▶ Витягніть штепсельну вилку з розетки.
- ▶ Не торкайтесь вологими та мокрими руками з'єднувального проводу, подовжувального проводу та їх вилок.

- ▶ Вставити з'єднувальний провід або подовжувальний провід у розетку із захисним контактом, змонтовану належним чином.
 - ▶ Підключите зарядний пристрій через вимикач захисту від струмів пошкодження (30 mA, 30 мс).
- Пошкоджений або непридатний подовжувальний провід може призвести до удару струмом. Можливі тяжкі травми або смерть людей.
 - ▶ Використовуйте подовжувальний провід із необхідним поперечним перетином,  20.5.

▲ ПОПЕРЕДЖЕННЯ

- Під час зарядки неправильна напруга чи частота мережі може призвести до перевантаження зарядного пристрою. Зарядний пристрій може бути пошкоджений.
 - ▶ Переконайтесь, що напруга й частота мережі тотожні даним на фірмовій таблиці зарядного пристрою.
- Якщо зарядний пристрій підключено до подовжувача, то під час зарядження електричні деталі може бути перевантажено. Електричні деталі можуть нагрітись та викликати пожежу. Це може призвести до травмування чи смерті людей, а також до матеріальних збитків.
 - ▶ Переконайтесь, що технічні характеристики подовжувача в цілому не перевищують технічні характеристики на таблиці з паспортними характеристиками зарядного пристрою та всіх електроприладів, підключених до подовжувача.
- Неправильно прокладений з'єднувальний або подовжувальний провід може бути пошкоджений, а люди можуть спіткнутись об нього. Люди можуть бути травмовані, а сполучний або з'єднувальний провід може бути пошкоджений.
 - ▶ Прокладайте та позначайте з'єднувальний та подовжувальний проводи так, щоб люди не спіткнулися.
 - ▶ Прокладайте з'єднувальний та подовжувальний провід так, щоб вони не були натягнуті або скручені.
 - ▶ Прокладайте з'єднувальний та подовжувальний провід так, щоб вони не були пошкоджені, зігнуті, роздавлені або перетерті.
 - ▶ Захищайте з'єднувальний та подовжувальний провід від спеки, нагрівання та хімікатів.

- ▶ Укладайте з'єднувальний та подовжувальний провід на суху поверхню.
- Під час роботи подовжувальний провід нагрівається. Якщо тепло не може відводитись, то це може призвести до пожежі.
 - ▶ Якщо використовується барабан для кабелю, повністю розмотайте барабан для кабелю.
- Якщо у стіні проходять електричні проводи і труби, то у разі монтажу зарядного пристрою на стіні можливе їх пошкодження. Контакт з електричними проводами може призвести до удару струмом. Можливе тяжке травмування людей та виникнення матеріальних збитків.
 - ▶ Переконайтеся, що в передбаченому місці монтажу в стіні немає електричних проводів і труб.
- У разі монтажу зарядного пристрою на стіні не так, як це описано в цій інструкції з експлуатації, можливо падіння зарядного пристрою або акумулятора або надмірне нагрівання зарядного пристрою. Можливе травмування людей та виникнення матеріальних збитків.
 - ▶ Змонтувати зарядний пристрій на стіні так, як це описано в цій інструкції з експлуатації.
- Якщо зарядний пристрій монтується на стіну з установленим акумулятором, акумулятор може випасти та пошкодитися. Можливе травмування людей та виникнення матеріальних збитків.
 - ▶ Спочатку на стіну монтувати зарядний пристрій, а потім встановити акумулятор.

4.10 Транспортування

4.10.1 Газонокосарка

▲ ПОПЕРЕДЖЕННЯ

- Під час транспортування газонокосарка може перекинутися чи почати рухатися. Це може призвести до травмування та майнової шкоди.



- ▶ Витягніть акумулятор.

- ▶ Закріпіть газонокосарку стрічками для кріплення, ремнями чи сіткою так, щоб вона не перекинулася та не могла рухатися.

4.10.2 Акумулятор

▲ ПОПЕРЕДЖЕННЯ

- Акумулятор не захищений від усіх впливів довкілля. Якщо акумулятор підлягає певним впливам навколишнього середовища, акумулятор може бути пошкоджено, а також можливі матеріальні збитки.
 - ▶ Не транспортувати пошкоджений акумулятор.
- Під час транспортування акумулятор може перевертатися та рухатися. Можливе травмування людей та виникнення матеріальних збитків.
 - ▶ Акумулятор запакувати в упаковці таким чином, щоб він не міг перевернутися та рухатися.
 - ▶ Закріпити упаковку так, щоб вона не рухалася.

4.10.3 Зарядний пристрій

▲ ПОПЕРЕДЖЕННЯ

- Під час транспортування зарядний пристрій може перекинутися або зсунутись. Люди можуть бути травмовані, а також можливі матеріальні збитки.
 - ▶ Витягніть штепсельну вилку з розетки.
 - ▶ Вийняти акумулятор.
 - ▶ Зафіксуйте зарядний пристрій ремнями для транспортування, іншими ремнями або сіткою так, щоб він не перекинувся і не рухався.
- Сполучний провід не призначений для того, щоб за нього переносити зарядний пристрій. Сполучний провід та зарядний пристрій можуть бути пошкоджені.
 - ▶ Намотати сполучний провід на закріпити його на зарядному пристрої.

4.11 Зберігання

4.11.1 Газонокосарка

▲ ПОПЕРЕДЖЕННЯ

- Діти можуть не ідентифікувати та не оцінити небезпеки від газонокосарки. Вони можуть отримати серйозні травми.
 - ▶ Витягніть акумулятор.
- ▶ Зберігайте газонокосарку в недоступному для дітей місці.
- Під дією вологи електричні контакти газонокосарки та металеві компоненти можуть



занавати корозії. Газонокосарка може пошкодитися.



▶ Витягніть акумулятор.

- ▶ Зберігайте газонокосарку в сухому та чистому стані.
- Якщо зберігати пристрій із вставленим акумулятором, то можливе випадкове ввімкнення ножа. Це може призвести до важкого травмування та майнової шкоди.



▶ Витягніть акумулятор.

4.11.2 Акумулятор

▲ ПОПЕРЕДЖЕННЯ

- Діти можуть не усвідомлювати та не оцінити небезпечність акумулятора. Вони можуть отримати серйозні травми.
 - ▶ Зберігайте акумулятор у недоступному для дітей місці.
- Акумулятор не захищено від усіх впливів навколишнього середовища. Унаслідок певного впливу навколишнього середовища акумулятор може бути непоправно пошкоджено.
 - ▶ Зберігайте акумулятор у сухому та чистому стані.
 - ▶ Акумулятор треба зберігати в закритому приміщенні.
 - ▶ Зберігайте акумулятор окремо від газонокосарки.
 - ▶ Якщо акумулятор зберігається в зарядному пристрої: від'єднайте мережевий штекер і зберігайте акумулятор із рівнем заряду від 40 % до 60 % (світяться 2 зелені світлодіоди).
 - ▶ Не зберігайте акумулятор за межами вказаних температур, 20.6.

4.11.3 Зарядний пристрій

▲ ПОПЕРЕДЖЕННЯ

- Діти можуть не розпізнати і не оцінити небезпеку від зарядного пристрою й електричного струму. Діти можуть бути важко травмовані або вбиті.
 - ▶ Вийняти штепсельну вилку.
 - ▶ Зберігайте зарядний пристрій у недоступному для дітей місці.
- Зарядний пристрій не захищено від усіх впливів навколишнього середовища. Якщо зарядний пристрій піддається певному

впливу доквілля, то він може бути пошкоджений.

- ▶ Вийняти штепсельну вилку.
- ▶ Якщо зарядний пристрій гарячий: почекайте, доки він охолодиться.
- ▶ Зберігати зарядний пристрій у чистому та сухому стані.
- ▶ Зберігати зарядний пристрій у закритому приміщенні.
- ▶ Не зберігати зарядний пристрій за межами вказаних температурних діапазонів, 20.6.
- Сполучний провід не призначений для того щоб за нього переносити або підвішувати зарядний пристрій. Сполучний провід та зарядний пристрій можуть бути пошкоджені.
 - ▶ Зарядний пристрій брати та утримувати за корпус. Проріз для тримання, що призначений для простого підймання зарядного пристрою, знаходиться на зарядному пристрої.
 - ▶ Зарядний пристрій повісити за настінний кронштейн.

4.12 Очищення, технічне обслуговування та ремонт

▲ ПОПЕРЕДЖЕННЯ

- Якщо виконувати роботи з очищення, технічного обслуговування чи ремонту зі вставленим акумулятором, то можливе випадкове ввімкнення ножа. Це може призвести до важкого травмування та майнової шкоди.



▶ Витягніть акумулятор.

- Використання їдких мийних засобів, струменя води чи гострих предметів для чищення може призвести до пошкодження газонокосарки, ножа й акумулятора. Якщо газонокосарку, ніж й акумулятор не очистити відповідним чином, компоненти можуть не працювати належним чином, а захисні механізми можуть вийти з ладу. Це може призвести до важкого травмування.
 - ▶ Очищення газонокосарки, ножа й акумулятора необхідно виконувати відповідно до інструкцій, наведених у цьому посібнику з експлуатації.
- Якщо технічне обслуговування чи ремонт газонокосарки, ножа або акумулятора не виконати відповідним чином, компоненти можуть не працювати належним чином, а захисні механізми можуть вийти з ладу. Це

може призвести до важкого травмування чи навіть загибелі.

- ▶ Заборонено самостійно виконувати технічне обслуговування чи ремонт газонокосарки й акумулятора.
- ▶ У разі необхідності технічного обслуговування чи ремонту газонокосарки або акумулятора: зверніться до дилера STIHL.
- ▶ Технічне обслуговування ножа необхідно виконувати відповідно до цього посібника з експлуатації.
- Під час очищення, технічного обслуговування чи ремонту ножа користувач може порізатися гострими ріжучими краями. Це може призвести до травмування користувача.
 - ▶ Надягайте захисні рукавиці.
- Під час заточування ніж може нагрітися. Користувач може отримати опіки.
 - ▶ Зачекайте доти, доки ніж охолоне.
 - ▶ Надягайте захисні рукавиці.
- Ніж газонокосарки може рухатися навіть у разі вимкненого двигуна. Під час технічного обслуговування ножа користувач може поранитися ножем, що обертається.
 - ▶ Працюйте обережно.
 - ▶ Надягайте захисні рукавиці.
- Ніж у газонокосарки може рухатися. Під час технічного обслуговування ножа користувач може затиснути пальці між ножем, що рухається, і нерухомими частинами газонокосарки.
 - ▶ Працюйте обережно.
 - ▶ Надягайте захисні рукавиці.

5 Підготовка газонокосарки до роботи

5.1 Підготовка газонокосарки до роботи

Перед кожним використанням необхідно виконати такі кроки:

- ▶ Зняти пакувальний матеріал та транспортні запобіжники.
- ▶ Перевірити технічно безпечний стан наступних компонентів:
 - Газонокосарка, [4.6](#).
 - Ніж, [4.6.2](#).
 - Акумулятор, [4.6.3](#).
 - Зарядний пристрій, [4.6.4](#).
- ▶ Перевірте акумулятор, [11.3](#).
- ▶ Повністю зарядить акумулятор, [6.2](#).
- ▶ Очистьте газонокосарку, [16.2](#).
- ▶ Перевірте ніж, [11.2](#).

- ▶ Розкладіть ручку керування, [8.1](#).
- ▶ Установіть ручку керування, [8.3](#).
- ▶ Якщо під час косіння потрібно збирати траву в кошик для трави:
 - ▶ Зніміть подовжувач, [7.3.2](#).
 - ▶ Вийміть комплект для мульчування, [7.2.1](#).
 - ▶ Навісьте кошик для трави, [7.1.2](#).
- ▶ Якщо під час скошування траву потрібно направляти на ґрунт збоку:
 - ▶ Зніміть кошик для трави, [7.1.3](#).
 - ▶ Установіть комплект для мульчування, [7.2.2](#).
 - ▶ Навісьте подовжувач, [7.3.1](#).
- ▶ Під час мульчування:
 - ▶ Зніміть подовжувач, [7.3.2](#).
 - ▶ Зніміть кошик для трави, [7.1.3](#).
 - ▶ Установіть комплект для мульчування, [7.2.2](#).
- ▶ Налаштуйте висоту скошування, [12.2](#).
- ▶ Перевірте елементи керування, [11.1](#).
- ▶ Якщо ці кроки неможливо виконати: не використовуйте газонокосарку та зверніться до офіційного дилера STIHL.

6 Зарядка акумулятора та світлодіоди

6.1 Монтаж зарядного пристрою на стіні

Зарядний пристрій можна монтувати на стіні.

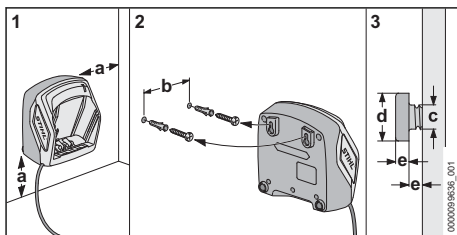

► Монтуйте зарядний пристрій на стіні так, щоб виконувались такі вимоги:

- Використання придатного матеріалу для кріплення.
- Зарядний пристрій встановлено горизонтально.

Слід витримати такі розміри:

- a = щонайменше 100 мм
- b (для AL 101) = 75 мм
- b (для AL 301) = 100 мм
- b (для AL 500) = 120 мм
- c = 4,5 мм
- d = 9 мм
- e = 2,5 мм

6.2 Зарядження акумулятора

Час зарядження залежить від різних факторів впливу, наприклад, від температури акумулятора або температури довкілля. Для оптимальної роботи дотримуватися рекомендованих діапазонів температури,  20.7. Фактичний час зарядки може відрізнятись від вказаного часу зарядки. Час зарядження зазначений на www.stihl.com/charging-times.

Якщо штепсельна вилка встроєна в штепсельну розетку і акумулятор встановлений у зарядний пристрій, то процес зарядки починається автоматично. Коли акумулятор повністю заряджений, зарядний пристрій автоматично вимикається.

Під час зарядження акумулятор і зарядний пристрій нагріваються.

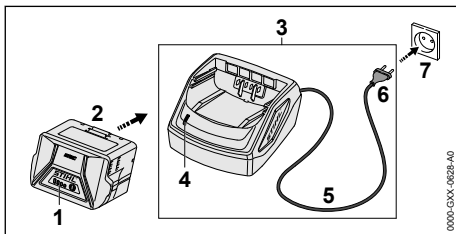

- Штепсельну вилку (6) вставити в легкодоступну розетку (7). Зарядний пристрій (3) здійснює тест самоконтролю. Світлодіод (4) горить приблизно 1 секунду зеленим та приблизно 1 секунду червоним.
- Прокласти сполучний провід (5).
- Акумулятор (2) встановити в направляючі зарядного пристрою (3) та натиснути до упору.

Світлодіод (4) світить зеленим. Світлодіоди (1) свіяться зеленим та акумулятор (2) заряджається.

- Якщо світлодіод (4) і світлодіод (1) більше не світяться: акумулятор (2) повністю заряджений, можна витягнути із зарядного пристрою (3).
- Якщо зарядний пристрій (3) більше не використовується, витягнути штепсельну вилку (6) з розетки (7).

6.3 Індикація стану зарядки

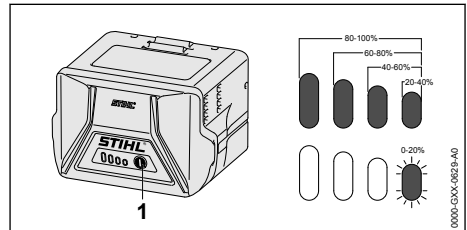

- Натиснути натискну кнопку (1). Світлодіоди горять зеленим близько 5 секунд та показують стан зарядки.
- Якщо правий світлодіод блимає зеленим: зарядити акумулятор.

6.4 Світлодіодні індикатори акумулятора

Світлодіодні індикатори можуть показувати рівень заряду акумулятора або вказувати на несправності. Світлодіодні індикатори можуть світитися або блимати зеленим чи червоним.

Якщо світлодіодні індикатори світяться або блимають зеленим, це вказує на рівень заряду акумулятора.

- Якщо світлодіодні індикатори світяться або блимають червоним: усуньте несправності,  19.1.

Газонокосарка або акумулятор несправні.

6.5 Світлодіод на зарядному пристрої

Світлодіод показує стан зарядного пристрою.

Якщо світлодіод горить зеленим, акумулятор заряджається.

- Якщо світлодіод блимає червоним: слід усунути несправності. У зарядному пристрої є несправність.

7 Складання газонокосарки

7.1 Складання, навішування та зняття кошика для трави

7.1.1 Установлення кошика для трави

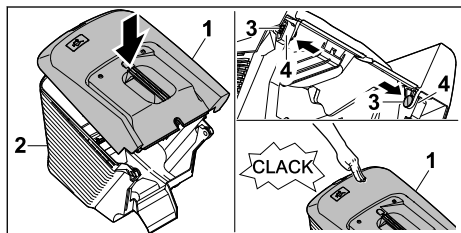

- ▶ Установіть верхню частину кошика для трави (1) на нижню (2).
- ▶ Вставте болти (3) зсередини крізь отвори (4).
- ▶ Притисніть донизу верхню частину кошика для трави (1). Верхня частина кошика для трави має зафіксуватися з чутним клацанням.

7.1.2 Навішування кошика для трави

- ▶ Вимкніть газонокосарку.
- ▶ Установіть газонокосарку на рівній поверхні.
- ▶ Якщо подовжувач навішено: Зніміть подовжувач.
- ▶ Якщо використовується комплект для мульчування: вийміть комплект для мульчування.

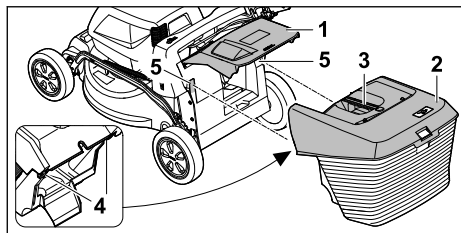

- ▶ Відкрийте й утримуйте клапан викидача (1).
- ▶ Тримавши кошик для трави (2) за ручку (3), вставте гачки (4) зверху в заглиблення (5).
- ▶ Опустіть клапан викидача (1) на кошик для трави (2).

7.1.3 Зняття кошика для трави

- ▶ Вимкніть газонокосарку.
- ▶ Установіть газонокосарку на рівній поверхні.
- ▶ Відкрийте й утримуйте клапан викидача.
- ▶ Зніміть кошик для трави за ручку нагорі.
- ▶ Закрийте клапан викидача.

7.2 Виймання та встановлення комплекту для мульчування

7.2.1 Виймання комплекту для мульчування

- ▶ Вимкніть газонокосарку та вийміть акумулятор.
- ▶ Установіть газонокосарку на рівній поверхні.

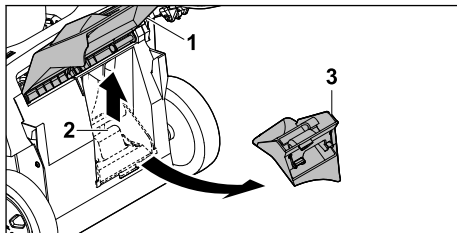

- ▶ Відкрийте й утримуйте клапан викидача (1).
- ▶ Підніміть фіксатор (2).
- ▶ Вийміть комплект для мульчування (3) з викидного отвору.
- ▶ Закрийте клапан викидача (1).

7.2.2 Установлення комплекту для мульчування

- ▶ Вимкніть газонокосарку та вийміть акумулятор.
- ▶ Установіть газонокосарку на рівній поверхні.

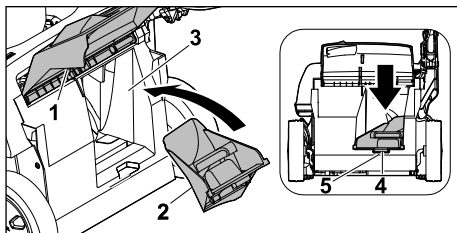

- ▶ Відкрийте й утримуйте клапан викидача (1).
- ▶ Вставте комплект для мульчування (2) у викидний отвір (3).
- ▶ Натисніть на фіксатор (4) комплекту для мульчування в заглиблення корпусу (5). Стопорний язичок фіксується.
- ▶ Закрийте клапан викидача (1).

7.3 Навішування та зняття подовжувача

7.3.1 Навішування подовжувача

- ▶ Вимкніть газонокосарку та вийміть акумулятор.
- ▶ Установіть газонокосарку на рівній поверхні.

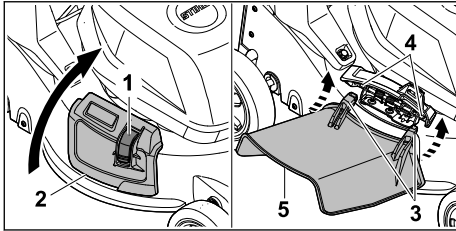

- ▶ Натисніть й утримуйте блокування (1).
- ▶ Відкрийте та тримайте відкидну кришку бокового викиду (2).
- ▶ Навісьте гачок (3) на вісь (4) знизу.
- ▶ Помістіть відкидну кришку бокового викиду (2) на подовжувач (5).

7.3.2 Зняття подовжувача

- ▶ Вимкніть газонокосарку та вийміть акумулятор.
- ▶ Установіть газонокосарку на рівній поверхні.

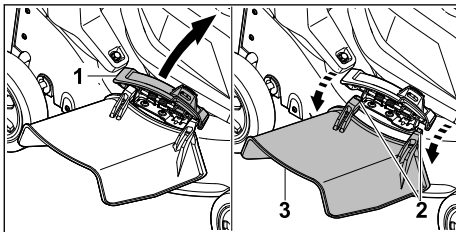

- ▶ Відкрийте та тримайте відкидну кришку бокового викиду (1).
- ▶ Зніміть гачок (2).
- ▶ Відкиньте вгору подовжувач (3) і зніміть його.
- ▶ Закрийте відкидну кришку бокового викиду (1).

8 Установлення газонокосарки для користувача

8.1 Розкладання ручки керування

- ▶ Вимкніть газонокосарку та вийміть акумулятор.
- ▶ Установіть газонокосарку на рівній поверхні.

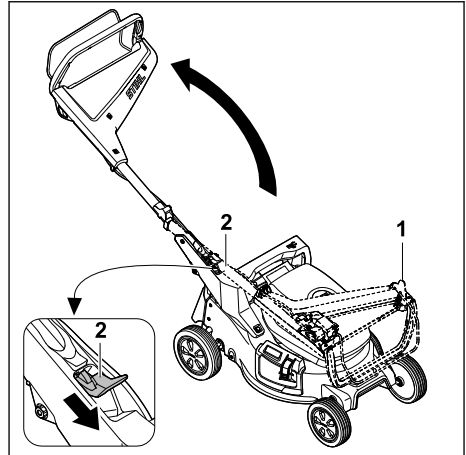

- ▶ Міцно тримайте ручку керування (1).
- ▶ Натисніть донизу й утримуйте важіль (2).
- ▶ Розкладіть ручку керування (1).
- ▶ Відпустіть важіль (2).

Ручка керування має зафіксуватися з чутним клацанням.

8.2 Складання ручки керування

Для економії місця під час транспортування чи зберігання ручки керування можна скласти.

- ▶ Вимкніть газонокосарку та вийміть акумулятор.
- ▶ Установіть газонокосарку на рівній поверхні.

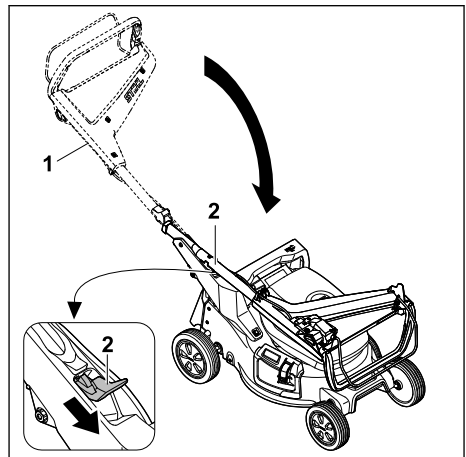

- ▶ Міцно тримайте ручку керування (1).
- ▶ Натисніть донизу й утримуйте важіль (2).
- ▶ Складіть ручку керування (1).
- ▶ Відпустіть важіль (2).

Ручка керування має зафіксуватися з чутним клацанням.

8.3 Установлення ручки керування

- ▶ Вимкніть газонокосарку та вийміть акумулятор.
- ▶ Установіть газонокосарку на рівній поверхні.

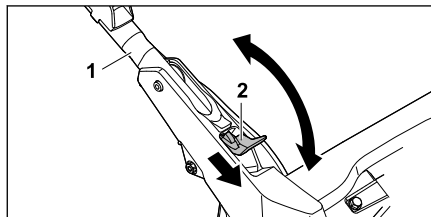

- ▶ Міцно тримайте ручку керування (1).
- ▶ Натисніть донизу й утримуйте важіль (2).
- ▶ Помістіть ручку керування (1) в потрібне положення та переконайтеся, що її знову повністю зафіксовано.
- ▶ Відпустіть важіль (2).

9 Встановлення та виймання акумулятора

9.1 Установлення акумулятора

- ▶ Установіть газонокосарку на рівній поверхні.

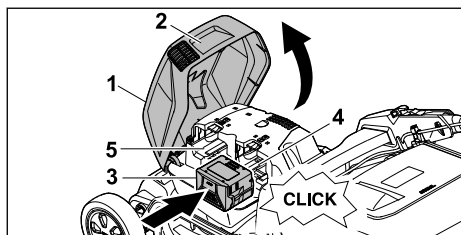

- ▶ Візьміть кришку (1) за ручку (2), відкрийте до упору й утримуйте.
- ▶ Вставте акумулятор (3) в акумуляторний відсік 1 (4) до упору. Акумулятор фіксується та блокується з чутним клацанням.
- ▶ Якщо необхідно мати з собою другий акумулятор: Всуňte акумулятор в акумуляторний відсік 2 (5). Акумулятор фіксується та блокується з чутним клацанням.
- ▶ Закрийте відкидну кришку (1).

9.2 Виймання акумулятора

- ▶ Установіть газонокосарку на рівній поверхні.

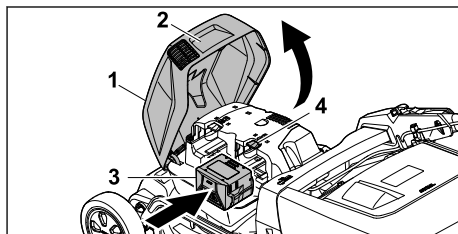

- ▶ Візьміть кришку (1) за ручки (2), відкрийте до упору й утримуйте.
- ▶ Тримайте акумулятор (3), натисніть на стопорний важіль (4). Акумулятор буде розблоковано.
- ▶ Витягніть акумулятор (3).
- ▶ Закрийте відкидну кришку (1).

10 Увімкнення й вимкнення газонокосарки

10.1 Увімкнення ножа

- ▶ Не допускайте перевертання газонокосарки.
- ▶ Установіть газонокосарку на рівній поверхні.

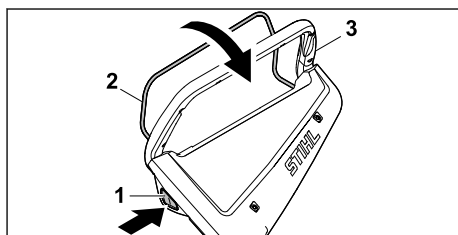

- ▶ Правую рукою натисніть й утримуйте кнопку вимкнення (1).
- ▶ Лівою рукою повністю потягніть ручку перемикавання (2) в напрямку ручки керування (3) й утримуйте так, щоб великий палець охоплював ручку керування (3). Ніж обертається.
- ▶ Відпустіть кнопку вимкнення (1).
- ▶ Правую рукою утримуйте ручку керування (3) та ручку перемикавання (2) так, щоб великий палець охоплював ручку керування (3).

10.2 Вимкнення ножа

- ▶ Відпустіть ручку перемикавання.
- ▶ Зачекайте, поки ніж перестане обертатися.

- ▶ Якщо ніж буде й далі обертатися: витягніть акумулятор і зверніться до дилера STIHL. Газонокосарка вийшла з ладу.

11 Перевірка газонокосарки

11.1 Перевірка елементів керування

Кнопка вимкнення та ручка перемикання

- ▶ Витягніть акумулятор.
- ▶ Натисніть і відпустіть кнопку вимкнення.
- ▶ Повністю потягніть ручку перемикання в напрямку ручки керування, а потім відпустіть її.
- ▶ Якщо кнопка вимкнення чи ручка перемикання важко рухаються чи не повертаються в початкове положення: не використовуйте газонокосарку та зверніться до дилера STIHL. Кнопка вимкнення чи ручка перемикання вийшла з ладу.



Увімкнення ножа

- ▶ Установіть акумулятор.
- ▶ Правою рукою натисніть й утримуйте кнопку вимкнення.
- ▶ Лівою рукою повністю потягніть ручку перемикання в напрямку ручки керування й утримуйте так, щоб великий палець охоплював ручку керування. Ніж обертається.
- ▶ Якщо 3 світлодіодні індикатори блимають червоним: витягніть акумулятор і зверніться до дилера STIHL. Газонокосарка має несправність.
- ▶ Відпустіть кнопку вимкнення й ручку перемикання. Невдовзі ніж перестане обертатися.
- ▶ Якщо ніж буде й далі обертатися: витягніть акумулятор і зверніться до дилера STIHL. Газонокосарка вийшла з ладу.

11.2 Перевірка ножа

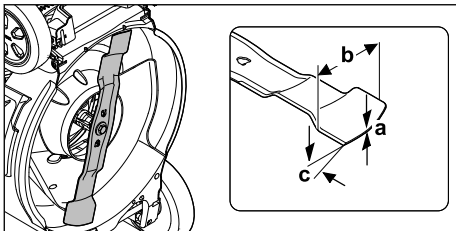
- ▶ Вимкніть газонокосарку та вийміть акумулятор.
- ▶ Установіть газонокосарку,  16.1.



- ▶ Виміряйте наступні величини:
 - Товщина a
 - Ширина b
 - Кут заточування c
- ▶ Якщо товщина чи ширина менші за мінімальні значення: замініть ніж,  20.2.
- ▶ Якщо кут заточування відрізняється від заданого: заточіть ніж,  20.2.
- ▶ У разі виникнення сумнівів або запитань: зверніться до офіційного дилера STIHL.

11.3 Перевірити акумулятор

- ▶ Натиснути натиску кнопку на акумуляторі. Світлодіоди горять або блимають.
- ▶ Якщо світлодіоди не горять або блимають: акумулятор не експлуатувати та звернутись до спеціалізованого дилера STIHL. У акумуляторі є несправність.

12 Робота з газонокосаркою

12.1 Утримання та керування газонокосаркою

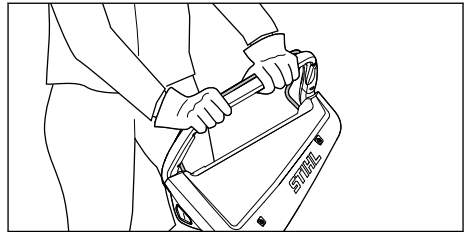

- ▶ Тримайте ручку керування обома руками так, щоб великі пальці охоплювали її.

12.2 Налаштування висоти скошування

Можна встановити 7 рівнів висоти скошування:

- 20 мм = положення 1
- 30 мм = положення 2
- 40 мм = положення 3
- 55 мм = положення 4
- 70 мм = положення 5
- 85 мм = положення 6
- 100 мм = положення 7

Ці положення вказано на газонокосарці.

Налаштування висоти скошування

- ▶ Вимкніть газонокосарку. Ніж не має обертатися.
- ▶ Установіть газонокосарку на рівній поверхні.

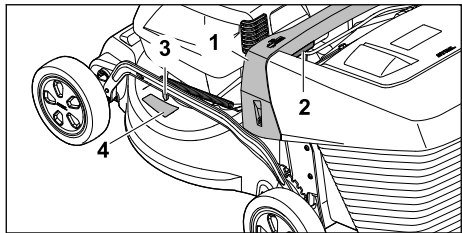

- ▶ Міцно тримайте газонокосарку за ручку (1).
- ▶ Натисніть і утримуйте важіль (2).
- ▶ Установіть газонокосарку в потрібне положення, піднімаючи її або опускаючи. Поточну висоту скошування показано на індикаторі висоти скошування (3) за допомогою відмітки (4).
- ▶ Відпустіть важіль (2).
Газонокосарка фіксується.

12.3 Косіння та мульчування

Газонокосарка оснащена мульчиножем і може використовуватися для косіння чи мульчування.

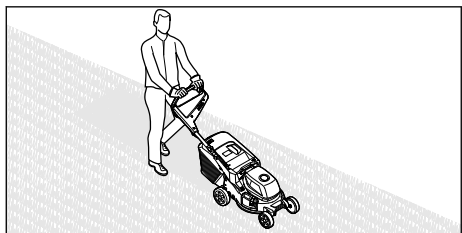

- ▶ Повільно й обережно переміщайте газонокосарку вперед.
- ▶ Якщо під час косіння чи мульчування сторонній предмет потрапив і ніж заблоковано:
 - ▶ Вимкніть газонокосарку та вийміть акумулятор.
 - ▶ Переконайтеся, що всі рухомі компоненти повністю зупинилися.
 - ▶ Перевірте газонокосарку.
 - ▶ Якщо потрібен ремонт: зверніться до офіційного дилера STIHL.
- ▶ Якщо газонокосарка почала сильно вібрувати:
 - ▶ Вимкніть газонокосарку та вийміть акумулятор.
 - ▶ Перевірте газонокосарку.
 - ▶ Перевірте, чи всі гайки, болти та гвинти затягнуті.
 - ▶ Якщо потрібен ремонт: зверніться до офіційного дилера STIHL.

Для оптимальної працездатності дотримуйтеся рекомендованих температурних діапазонів, 20.7.

12.4 Спорожнення кошика для трави

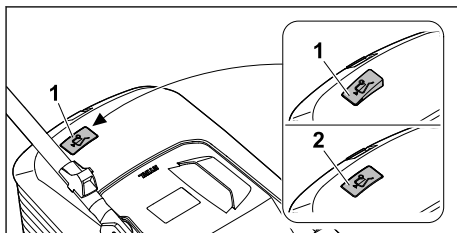

Потік повітря, створюваний ножем, піднімає індикатор рівня заповнення (1). Якщо кошик для трави заповнено, потік повітря припиняється. Якщо потік повітря замалий, індикатор рівня заповнення (2) повертається у стан спокою. Це вказує на необхідність спорожнити кошик для трави.

Функціонування індикатора рівня заповнення без обмежень можливе лише у випадку оптимального потоку повітря. Зовнішні фактори, такі як волога, густа чи висока трава, низькі рівні висоти скошування, забруднення тощо, можуть вплинути на потік повітря та функціонування індикатора рівня заповнення.

- ▶ Якщо індикатор рівня заповнення повертається у стан спокою: Спорожніть кошик для трави.
- ▶ Вимкніть газонокосарку.
- ▶ Зніміть кошик для трави.

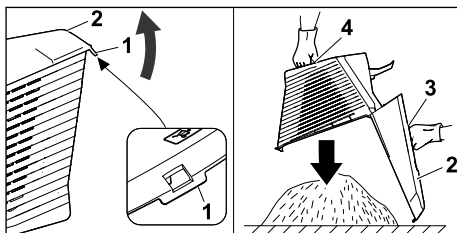

- ▶ Відкрийте кошик для трави за допомогою язичка (1).
- ▶ Відкрийте й утримуйте кришку кошика для трави (2) за ручку (3).
- ▶ Іншою рукою візьміться за нижній держак (4).
- ▶ Спорожніть кошик для трави.
- ▶ Закрийте кошик для трави.
- ▶ Навісьте кошик для трави.

13 Після закінчення роботи

13.1 Після закінчення роботи

- ▶ Вимкніть газонокосарку та вийміть акумулятор.
- ▶ Якщо газонокосарка мокра: зачекайте, доки газонокосарка висохне.
- ▶ Якщо акумулятор мокрий або вологий: зачекайте, доки акумулятор висохне, **■** 20.7.
- ▶ Очистьте газонокосарку.
- ▶ Очистьте акумулятор.

14 Транспортування

14.1 Транспортування газонокосарки

- ▶ Якщо газонокосарку треба перемістити до та з ділянки, яку потрібно косити:
 - ▶ Вимкніть газонокосарку. Ніж не має обертатися.
 - ▶ Вийміть акумулятор.
- ▶ Якщо газонокосарку необхідно нахилити для транспортування над поверхнями, відмінними від трави:
 - ▶ Вимкніть газонокосарку. Ніж не має обертатися.
 - ▶ Вийміть акумулятор.

Переміщення газонокосарки

- ▶ Повільно й обережно перемищайте газонокосарку вперед.

Перенесення газонокосарки

- ▶ Вимкніть газонокосарку.
- ▶ Вийміть акумулятор.
- ▶ Надягайте захисні рукавиці.
- ▶ Зніміть кошик для трави.
- ▶ Зніміть подовжувач.

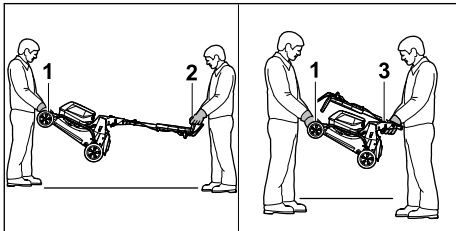

- ▶ На випадок, якщо газонокосарку потрібно перенести з відкидною ручкою керування:
 - ▶ Одна людина має тримати газонокосарку обома руками за ручку для транспортування (1), а друга – тримати її обома руками за ручку керування (2).
 - ▶ Підніміть і перенесіть газонокосарку вдвох.

- ▶ Якщо газонокосарку потрібно перенести зі складеною ручкою керування:
 - ▶ Складіть ручку керування, **■** 8.2.
 - ▶ Одна людина має тримати газонокосарку обома руками за ручку для транспортування (1), а друга – тримати її обома руками за ручку (3).
 - ▶ Підніміть і перенесіть газонокосарку вдвох.

Транспортування газонокосарки транспортним засобом

- ▶ Закріпіть газонокосарку вертикально так, щоб вона не могла вільно рухатися.

14.2 Транспортування акумулятора

- ▶ Вимкніть газонокосарку та вийміть акумулятор.
- ▶ Переконайтеся, що акумулятор перебуває в технічно безпечному стані.
- ▶ Помістіть акумулятор в упаковку так, щоб він не міг переміщуватися.
- ▶ Закріпіть упаковку так, щоб вона не могла переміщуватися.

До акумулятора застосовуються вимоги щодо транспортування небезпечних вантажів. Акумулятор класифіковано як UN 3480 (літій-іонна батарея) і випробувано відповідно до Інструкції ООН щодо випробувань і критеріїв, част. III, підпункт 38.3.

Вимоги щодо транспортування див. на веб-сторінці www.stihl.com/safety-data-sheets.

14.3 Транспортування зарядного пристрою

- ▶ Витягніть штепсельну вилку з розетки.
- ▶ Вийняти акумулятор.
- ▶ Намотати сполучний провід на закріпити його на зарядному пристрої.
- ▶ При транспортуванні зарядного пристрою автомобілем: зафіксуйте зарядний пристрій ремнями для транспортування, іншими ремнями або сіткою так, щоб він не перекинувся і не рухався.

15 Зберігання

15.1 Зберігання газонокосарки

- ▶ Вимкніть газонокосарку та вийміть акумулятор.
- ▶ Зачекайте, доки газонокосарка охолоне.
- ▶ Спорожніть кошик для трави.

- ▶ Зберігати газонокосарку необхідно з дотриманням таких умов:
 - Газонокосарка перебуває в недоступному для дітей місці.
 - Газонокосарка перебуває в сухому та чистому стані.
 - Газонокосарка не може перекинутися.
 - Газонокосарка не може відкотитися.

15.2 Положення для зберігання

Газонокосарку можна скласти для збереження місця.

- ▶ Установіть газонокосарку на рівній поверхні.
- ▶ Зніміть кошик для трави.
- ▶ Установіть найбільше значення висоти скошування.  12.2

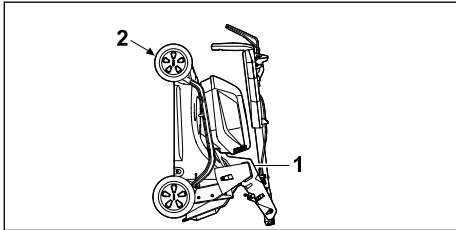

- ▶ Складіть ручку керування.  8.2
- ▶ Візьміться однією рукою за ручку (1) газонокосарки, а другою – за ручку для транспортування (2) та поверніть її назад.

15.3 Зберігання акумулятора

Компанія STIHL рекомендує зберігати акумулятор з рівнем заряду 40–60 % (2 зелені світлодіодні індикатори).

- ▶ Зберігайте акумулятор так, щоби дотримуватися таких умов:
 - Акумулятор перебуває в недоступному для дітей місці.
 - Акумулятор перебуває в сухому та чистому стані.
 - Акумулятор перебуває в закритому приміщенні.
 - Акумулятор зберігається окремо від газонокосарки.
 - Якщо акумулятор зберігається в зарядному пристрої: від'єднайте мережевий штекер і зберігайте акумулятор із рівнем заряду від 40 % до 60 % (світяться 2 зелені світлодіоди).
 - Акумулятор не зберігається поза вказаними температурними межами,  20.6.

ВКАЗІВКА

- Якщо акумулятор зберігати не так, як описано в цьому посібнику з експлуатації, акумулятор може сильно розрядитися та неправопошкодитися.
 - ▶ Перед зберіганням зарядіть розряджений акумулятор. Компанія STIHL рекомендує зберігати акумулятор із рівнем заряду 40–60 % (2 зелені світлодіодні індикатори).
 - ▶ Зберігайте акумулятор окремо від газонокосарки.

15.4 Зберігання зарядного пристрою

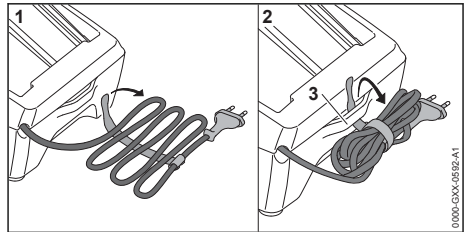

- ▶ Витягніть штепсельну вилку з розетки.



- ▶ Намотати з'єднувальний провід та закріпити його на зарядному пристрої.
- ▶ Зарядний пристрій слід зберігати таким чином, щоб виконувались такі умови:
 - Зарядний пристрій поза зоною доступу дітей.
 - Зарядний пристрій чистий та сухий.
 - Зарядний пристрій зберігається в закритому приміщенні.
 - Зарядний пристрій не підвішено за з'єднувальний провід або за тримач (3) для з'єднувального проводу.
 - Зарядний пристрій не зберігається за межами вказаних температурних діапазонів,  20.6.

16 Чистка

16.1 Установлення газонокосарки

- ▶ Вимкніть газонокосарку та вийміть акумулятор.
- ▶ Установіть газонокосарку на рівній поверхні.
- ▶ Зніміть кошик для трави.
- ▶ Установіть найбільше значення висоти скошування,  12.2.
- ▶ Установіть ручку керування в найнижче положення,  8.3.

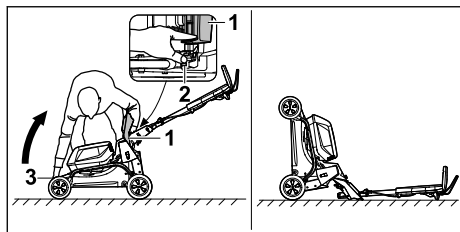

- ▶ Встаньте праворуч від приладу.
- ▶ Відкрийте й утримуйте клапан викидача (1).
- ▶ Лівою рукою натисніть важіль (2) вниз та утримуйте його.
- ▶ Правою рукою візьміться за ручку для транспортування (3) газонокосарки та поверніть її назад.

Газонокосарка в стабільному положенні та її можна чистити.

16.2 Очищення газонокосарки

- ▶ Вимкніть газонокосарку та вийміть акумулятор.
- ▶ Для чистки газонокосарки використовуйте вологу ганчірку.
- ▶ Для чистки викидного отвору використовуйте м'яку щітку чи вологу ганчірку.
- ▶ Видаліть сторонні предмети з акумуляторного відсіку й очистіть його вологою ганчіркою.
- ▶ Для чистки електричних контактів в акумуляторному відсіку використовуйте пензель або м'яку щітку.
- ▶ Для очищення вентиляційних отворів використовуйте пензель.
- ▶ Установіть газонокосарку.
- ▶ Виконайте чистку зони навколо ножа та самого ножа за допомогою дерев'яної палички, м'якої щітки чи вологої ганчірки.

ВКАЗІВКА

- Очищення під високим тиском або струменем води може пошкодити прилад.
 - ▶ Не очищайте прилад під високим тиском або струменем води.

16.3 Чищення акумулятора

- ▶ Акумулятор протерти вологою серветкою.

16.4 Очищення зарядного пристрою

- ▶ Витягніть штепсельну вилку з розетки.
- ▶ Зарядний пристрій протерти вологою ганчіркою.
- ▶ Очистити вентиляційні прорізи пензлем.

- ▶ Електричні контакти зарядного пристрою очистити пензлем або м'якою щіткою.

17 Технічне обслуговування

17.1 Зняття й установлення ножа

17.1.1 Знімання ножа

- ▶ Вимкніть газонокосарку та вийміть акумулятор.
- ▶ Розташуйте газонокосарку.

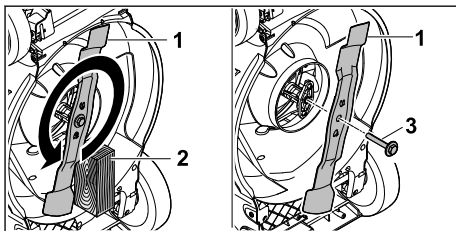

- ▶ Заблокуйте ніж (1) дерев'яним бруском (2).
- ▶ Відкрутіть гвинт із шайбою (3) у напрямку стрілки та зніміть його.
- ▶ Зніміть ніж (1).
- ▶ Утилізуйте гвинт із шайбою (3). Використовуйте новий гвинт із шайбою, щоб установити ніж (1).

17.1.2 Установлення ножа

- ▶ Вимкніть газонокосарку та вийміть акумулятор.
- ▶ Розташуйте газонокосарку.

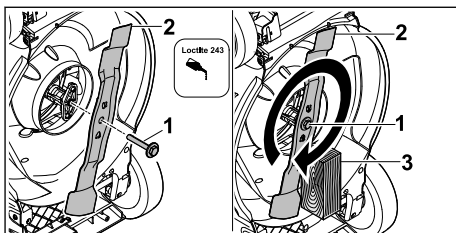

- ▶ Нанесіть фіксатор Loctite 243 на нарізь гвинта з шайбою (1).
- ▶ Установіть ніж (2) так, щоб виступи на контактній поверхні увійшли в пази.
- ▶ Закрутіть гвинт із шайбою (1).
- ▶ Заблокуйте ніж (2) дерев'яним бруском (3).
- ▶ Затягніть гвинт із шайбою (1) із моментом 60 Н·м.

17.2 Заточування та балансування ножа

Щоб навчитися правильно заточувати та балансувати ніж, потрібна велика практика.

Для заточування й балансування ножа компанія STIHL рекомендує звертатися до дилера STIHL.

Актуальні адреси дилерів можна знайти у відповідному державному представництві STIHL www.stihl.com.



ПОПЕРЕДЖЕННЯ

- Ніж має гострі ріжучі краї. Користувач може порізатися.
 - ▶ Надягайте захисні рукавиці.

- ▶ Вимкніть газонокосарку та вийміть акумулятор.
- ▶ Установіть газонокосарку.
- ▶ Зніміть ніж.
- ▶ Заточіть ніж. При цьому звертайте увагу на кут заточування й охолоджуйте ніж, 20.2. Не можна допускати, щоб під час заточування поверхня ножа набула синюватого кольору.
- ▶ Установіть ніж.
- ▶ У разі виникнення сумнівів або запитань: зверніться до дилера STIHL.

19 Усунення неполадок

19.1 Усунення несправностей газонокосарки чи акумулятора

Несправність	Світлодіодні індикатори акумулятора	Причина	Усунення
Газонокосарка не запускається під час увімкнення.	1 світлодіодний індикатор блимає зеленим.	Рівень заряду акумулятора занизький.	▶ Акумулятор треба заряджати згідно з посібником з експлуатації зарядного пристрою STIHL AL 101, 301, 500.
	1 світлодіодний індикатор горить червоним.	Температура акумулятора зависока чи занизька.	▶ Вийміть акумулятор. ▶ Дайте акумулятору охолонути чи нагрітисся.
	3 світлодіодні індикатори блимають червоним.	Газонокосарка має несправність.	▶ Вийміть акумулятор. ▶ Очистіть електричні контакти в акумуляторному відсіку. ▶ Установіть акумулятор. ▶ Увімкніть газонокосарку. ▶ Якщо 3 світлодіодні індикатори все одно блимають червоним: не використовуйте газонокосарку та зверніться до офіційного дилера STIHL.
	3 світлодіодні індикатори горять червоним.	Газонокосарка перегрілася.	▶ Вийміть акумулятор. ▶ Зачекайте, доки газонокосарка охолоне.
	4 світлодіодні індикатори	Акумулятор несправний.	▶ Витягніть і знову вставте акумулятор. ▶ Увімкніть газонокосарку.

18 Ремонт

18.1 Ремонт косарки

Користувач не повинен самостійно ремонтувати газонокосарку та ніж.

- ▶ У разі пошкодження газонокосарки або ножа: не використовуйте це обладнання і зверніться до офіційного дилера STIHL.
- ▶ Якщо вказівні таблички буде пошкоджено або вони стануть нерозбірливими: зверніться до офіційного дилера STIHL для заміни пошкодженої вказівної таблички.

18.2 Технічне обслуговування та ремонт зарядного пристрою

Зарядний пристрій не потребує обслуговування та не підлягає ремонту.

- ▶ Якщо зарядний пристрій несправний або пошкоджений, його необхідно замінити.
- ▶ Якщо з'єднувальний кабель несправний або пошкоджений, зарядним пристроєм більше не можна користуватися. Зверніться за заміною з'єднувального кабелю до спеціалізованого дилера STIHL.

Несправність	Світлодіодні індикатори акумулятора	Причина	Усунення
	блимають червоним.		▶ Якщо 4 світлодіодні індикатори все одно блимають червоним: не використовуйте акумулятор і зверніться до дилера STIHL.
		Електричне з'єднання між газонокосаркою й акумулятором перервано.	▶ Вийміть акумулятор. ▶ Очистьте електричні контакти в акумуляторному відсіку. ▶ Установіть акумулятор.
		Газонокосарка чи акумулятор вологі.	▶ Вийміть акумулятор. ▶ Очистьте газонокосарку. ▶ Зачекайте, доки газонокосарка чи акумулятор висохнуть, ▣ 20.7.
		Завеликий опір на ножі.	▶ Налаштуйте більшу висоту скошування. ▶ Увімкніть газонокосарку на нижчій траві.
		Засмітилася ділянка навколо ножа.	▶ Очистьте газонокосарку.
Газонокосарка вимикається під час експлуатації.	3 світлодіодні індикатори горять червоним.	Газонокосарка перегрілася.	▶ Вийміть акумулятор. ▶ Зачекайте, доки газонокосарка охолоне. ▶ Очистьте газонокосарку. ▶ Не вмикайте газонокосарку занадто часто протягом короткого відрізка часу. ▶ Налаштуйте більшу висоту скошування. ▶ Косіть нижчу траву.
		Ніж заблоковано.	▶ Вийміть акумулятор. ▶ Очистьте газонокосарку.
		Несправність електрообладнання.	▶ Витягніть і знову вставте акумулятор. ▶ Увімкніть газонокосарку.
Газонокосарка під час експлуатації сильно вібрує.		Гвинт кріплення ножа ослаб.	▶ Щільно затягніть гвинт.
		Ніж неправильно збалансовано.	▶ Наточіть і збалансуйте ніж.
Занадто мала тривалість роботи газонокосарки.		Акумулятор заряджено не повністю.	▶ Акумулятор треба повністю заряджати згідно з посібником з експлуатації зарядного пристрою STIHL AL 101, 301, 500 .
		Строк служби акумулятора закінчився.	▶ Замініть акумулятор.
		Засмітилася ділянка навколо ножа.	▶ Очистьте газонокосарку.
		Ніж тупий або зношений.	▶ Наточіть і збалансуйте ніж.
		Завеликий опір на ножі.	▶ Налаштуйте більшу висоту скошування. ▶ Косіть нижчу траву.

Несправність	Світлодіодні індикатори акумулятора	Причина	Усунення
Акумулятор застрягає під час встановлення в акумуляторний відсік.		Напрявні чи електричні контакти в акумуляторному відсіку забруднено.	► Очистьте газонокосарку.
Після підключення зарядного пристрою до акумулятора процес заряджання не починається.	1 світлодіодний індикатор горить червоним.	Температура акумулятора зависока чи занизька.	► Вийміть акумулятор. ► Дайте акумулятору охолонути чи нагрітисся.
Траву зрізано неохайно, або газон жовкне.		Ніж тупий або зношений.	► Наточіть і збалансуйте ніж.
		Завеликий опір на ножі.	► Налаштуйте більшу висоту скошування. ► Косіть нижчу траву.

19.2 Усунення неполадок зарядного пристрою

Якщо акумулятор не заряджається та світлодіод на зарядному пристрою блимає червоним, значить електричне сполучення між зарядним пристроєм та акумулятором перерване.

- Вийняти акумулятор.
- Почистити електричні контакти на зарядному пристрої.
- Встановити акумулятор.
- Якщо акумулятор і далі не заряджається та світлодіод на зарядному пристрої блимає червоним: зарядний пристрій не використовувати та звернутись до спеціалізованого дилера STIHL.

У зарядному пристрої є несправність.

- RMA 248.3: 29 кг
- RMA 253.3: 30 кг
- Максимальна місткість кошика для трави:
 - RMA 243.3, RMA 248.3: 52 л
 - RMA 253.3: 55 л
- Ширина скошування:
 - RMA 243.3: 41 см
 - RMA 248.3: 46 см
 - RMA 253.3: 51 см
- Частота обертання (n):
 - RMA 243.3, RMA 248.3: 3000 /хв
 - RMA 253.3: 2700 /хв
- Тип електричного захисту: IPX4

Тривалість роботи наведено на вебсторінці www.stihl.com/battery-life.

20.2 Ніж

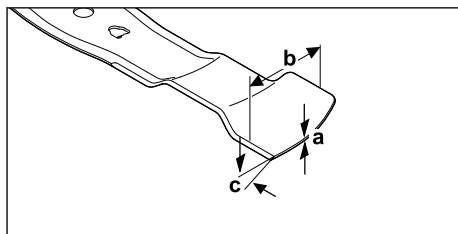

- Мінімальна товщина a: 1,6 мм
- Мінімальна ширина b: 55 мм
- Кут заточування c: 30°

20.3 Акумулятор STIHL АК

- Акумуляторна технологія: літій-іонна

20 Технічні дані

20.1 Газонокосарка STIHL RMA 243.3, RMA 248.3, RMA 253.3

- Допустимий акумулятор: STIHL АК
- Вага з кошиком для трави та без акумулятора:
 - RMA 243.3: 26 кг
 - RMA 248.3: 27 кг
 - RMA 253.3: 28 кг
- Вага (m) з кошиком для трави й акумуляторами STIHL АК 30 S:
 - RMA 243.3: 28 кг

- Напруга: 36 В
- Ємність в А·год: див. фірмову таблицю
- Енергоємність у Вт·год: див. фірмову таблицю
- Вага у кг: див. фірмову таблицю

20.4 Зарядний пристрій STIHL AL 101

- Номінальна напруга: див. фірмову таблицю
- Частота: див. фірмову таблицю
- Номінальна потужність: див. фірмову таблицю
- Струм заряду: див. фірмову таблицю

Інформацію щодо часу заряджання див. за посиланням: www.stihl.com/charging-times.

20.5 Подовжуючі проводи

Якщо використовується подовжуючий провід, жили проводів у залежності від напруги та довжини подовжуючого проводу повинні мати мінімум наступні поперечні перетини:

Якщо номінальна напруга, зазначена на фірмовій таблиці, становить 220 В - 240 В:

- Довжина проводу до 20 м: AWG 15 / 1,5 мм²
- Довжина проводу від 20 м до 50 м: AWG 13 / 2,5 мм²

Якщо номінальна напруга, зазначена на фірмовій таблиці, становить 110 В - 127 В:

- Довжина проводу до 10 м: AWG 14 / 2,0 мм²
- Довжина проводу від 10 до 30 м: AWG 12 / 3,5 мм²

20.6 Температурні межі



ПОПЕРЕДЖЕННЯ

- Акумулятор не захищений від усіх впливів довкілля. Якщо на акумулятор впливають певні чинники довкілля, акумулятор може зайнятися або вибухнути. Можливе тяжке травмування людей та виникнення матеріальних збитків.
 - ▶ Не заряджати акумулятор, якщо температура нижча за - 20 °С або вища за + 50 °С.
 - ▶ Не використовувати газонокосарку й акумулятор, якщо температура нижча за - 20 °С або вища за + 50 °С.
 - ▶ Температура зберігання газонокосарки й акумулятора не має бути нижчою за - 20 °С або вищою за + 70 °С.

20.7 Рекомендовані діапазони температур

Для оптимальної роботи газонокосарки, акумулятора та зарядного пристрою дотримуйтеся таких температурних діапазонів:

- Заряджання: від +5 °С до +40 °С
- Використання: від -10 °С до +40 °С
- Зберігання: від -20 °С до +50 °С

Якщо акумулятор заряджається, використовується чи зберігається поза рекомендованими температурними діапазонами, працездатність може знизитися.

Якщо акумулятор мокрий або вологий, дайте йому висохнути щонайменше 48 годин за температури від +15 °С до +50 °С і вологості нижче 70 %. Висока вологість може збільшити час висихання.

20.8 Значення шуму та вібрації

RMA 243.3

Показник К (відхилення) для рівня гучності становить 2 дБ(А). Показник К (відхилення) для рівня звукової потужності становить 2,2 дБ(А). Показник К (відхилення) для значення вібрації становить 0,70 м/с².

- Рівень гучності L_{pA} , вимірний згідно з EN IEC 62841-4-3: 76 дБ(А)
- Гарантований рівень звукової потужності L_{WAd} , вимірний згідно з 2000/14/EC / S.I. 2001/1701: 90 дБ(А)
- Значення вібрації a_{hv} ручки керування, виміряне згідно з EN IEC 62841-4-3: 1,40 м/с²

RMA 248.3

Показник К (відхилення) для рівня гучності становить 2 дБ(А). Показник К (відхилення) для рівня звукової потужності становить 2,2 дБ(А). Показник К (відхилення) для значення вібрації становить 0,90 м/с².

- Рівень гучності L_{pA} , вимірний згідно з EN IEC 62841-4-3: 79 дБ(А)
- Гарантований рівень звукової потужності L_{WAd} , вимірний згідно з 2000/14/EC / S.I. 2001/1701: 95 дБ(А)
- Значення вібрації a_{hv} ручки керування, виміряне згідно з EN IEC 62841-4-3: 1,80 м/с²

RMA 253.3

Показник К (відхилення) для рівня гучності становить 2 дБ(А). Показник К (відхилення) для рівня звукової потужності становить 2,0 дБ(А). Показник К (відхилення) для значення вібрації становить 0,90 м/с².

- Рівень гучності L_{pA} , вимірний згідно з EN IEC 62841-4-3: 79 дБ(A)
- Гарантований рівень звукової потужності L_{WA} , вимірний згідно з 2000/14/EC / S.I. 2001/1701: 94 дБ(A)
- Значення вібрації a_{hv} ручки керування, виміряне згідно з EN IEC 62841-4-3: 1,80 м/с²

Вказані значення рівня вібрації були виміряні за стандартним методом випробувань, і їх можна використовувати для порівняння електричних пристроїв. Фактичні значення рівня вібрації можуть відрізнитися від наведених, залежно від способу використання. Вказані значення рівня вібрації можна використовувати для початкової оцінки вібраційного навантаження. Необхідно оцінити фактичне вібраційне навантаження. Водночас може враховуватися тривалість вимкненого стану електричного пристрою, а також тривалість увімкненого стану, коли пристрій працює без навантаження.

Інформацію про виконання Директиви для роботодавців щодо вібрації 2002/44/EC і S.I. 2005/1093 можна переглянути за посиланням www.stihl.com/vib.

20.9 REACH

REACH означає розпорядження ЄС для реєстрації, оцінки та допуску хімікалій.

Інформація щодо виконання розпорядження REACH подана за посиланням www.stihl.com/reach.

20.10 Встановлена тривалість використання

Повна встановлена тривалість використання становить до 30 років.

Встановлена тривалість використання передбачає регулярне технічне обслуговування та догляд відповідно до вимог інструкції з експлуатації.

21 Комплектуючі та приладдя

21.1 Запасні частини та приладдя

STIHL Дані символи позначають оригінальні комплектуючі STIHL та оригінальне приладдя STIHL.

Компанія STIHL рекомендує використовувати оригінальні запчастини STIHL та оригінальне приладдя STIHL.

Незважаючи на постійне спостереження ринку, компанія STIHL не може оцінити надійність, безпеку та придатність запасних частин та приладдя інших виробників та не несе відповідальності за їх використання.

Оригінальні запчастини STIHL та оригінальне приладдя STIHL можна придбати у спеціалізованих дилерів STIHL.

21.2 Основні запчастини

- Ніж:
 - RMA 243.3 : WA40 702 0105
 - RMA 248.3 : WA41 702 0105
 - RMA 253.3 : WA42 702 0100
- Гвинт кріплення ножа з шайбою: 0000 951 3505

22 Утилізація

22.1 Утилізація газонокосарки, акумулятора та зарядного пристрою

Інформацію щодо утилізації можна отримати в місцевій адміністрації чи в офіційного дилера STIHL.

Неправильна утилізація може зашкодити здоров'ю та забруднити навколишнє середовище.

- ▶ Відправляйте продукцію STIHL, включно з упаковкою, у відповідний пункт збору для переробки відповідно до місцевих норм.
- ▶ Не утилізуйте з побутовим сміттям.

23 Сертифікат відповідності нормам ЄС

23.1 Газонокосарка STIHL RMA 243.3, RMA 248.3, RMA 253.3

STIHL Tirol GmbH
Hans Peter Stihl-Straße 5
6336 Langkampfen (Лангкампфен)

Австрія

заявляє під власну відповідальність, що

- Тип конструкції: акумуляторна газонокосарка
- Марка: STIHL
- Тип: RMA 243.3, RMA 248.3, RMA 253.3
- Ширина скошування:
 - RMA 243.3: 41 см
 - RMA 248.3: 46 см
 - RMA 253.3: 51 см
- Серійний ідентифікатор:

- RMA 243.3: WA20
- RMA 248.3: WA21
- RMA 253.3: WA22

відповідає застосовним положенням Директив 2000/14/EC, 2006/42/EC, 2014/30/EU і 2011/65/EU, було розроблено та виготовлено відповідно до версій зазначених нижче стандартів, чинних на дату виробництва: EN 62841-1, EN IEC 62841-4-3, EN 55014-1 та EN 55014-2.

Партнерська організація:

TÜV Rheinland LGA Products GmbH
Tillystraße 2

90431 Nürnberg (Нюрнберг, Німеччина)
Вимірний та гарантований рівень звукової потужності було визначено відповідно до Директиви 2000/14/EC, Додаток VIII.

- Вимірний рівень звукової потужності:
 - RMA 243.3: 88,2 дБ(A)
 - RMA 248.3: 93,2 дБ(A)
 - RMA 253.3: 92,4 дБ(A)
- Гарантований рівень звукової потужності:
 - RMA 243.3: 90 дБ(A)
 - RMA 248.3: 95 дБ(A)
 - RMA 253.3: 94 дБ(A)

Технічна документація зберігається в компанії STIHL Tirol GmbH.

Рік випуску та серійний номер вказано на газонокосарці.

Лангкампфен, 11.12.2023

STIHL Tirol GmbH

в. о. 

Matthias Fleischer, Керівник відділу розвитку продукції

в. о. 

Sven Zimmermann, Начальник відділу якості

23.2 Знак відповідності



Інформація щодо сертифікатів та заяв про відповідність вимогам EAC, які підтверджують виконання технічних Директив та вимог Митного Союзу є на сайтах www.stihl.ru/eac або її можна замовити по телефону у відповідному національному представництві STIHL.  24.



Технічні Директиви та вимоги України виконуються.

24 Адреси

STIHL головний офіс

ANDREAS STIHL AG & Co. KG
Badstrasse 115
71336 Waiblingen
Німеччина

Дочірні компанії STIHL

РОСІЙСЬКА ФЕДЕРАЦІЯ

РОССИЙСКАЯ ФЕДЕРАЦИЯ
ООО "АНДРЕАС ШТИЛЬ МАРКЕТИНГ"
наб. Обводного канала, дом 60, литера А,
помещ. 1-Н, офис 200
192007 Санкт-Петербург, Россия
Горячая линия: +7 800 4444 180
Эл. почта: info@stihl.ru

УКРАЇНА

ТОВ «Андреас Штіль»
вул. Антонова 10, с. Чайки
08135 Київська обл., Україна
Телефон: +38 044 393-35-30
Факс: +380 044 393-35-70
Гаряча лінія: +38 0800 501 930
E-mail: info@stihl.ua

Представники STIHL

БІЛАРУСЬ

Представительство
ANDREAS STIHL AG & Co. KG
ул. К. Цеткин, 51-11а
220004 Минск, Беларусь
Горячая линия: +375 17 200 23 76

КАЗАХСТАН

Представительство
ANDREAS STIHL AG & Co. KG
ул. Шагабудинова, 125А, оф. 2
050026 Алматы, Казахстан
Горячая линия: +7 727 225 55 17

Імпортери STIHL

РОСІЙСЬКА ФЕДЕРАЦІЯ

ООО "ШТИЛЬ ЗЮДВЕСТ"
350000, Российская Федерация,
г. Краснодар, ул. Западный обход, д. 36/1

ООО "ФЛАГМАН"
194292, Российская Федерация,
г. Санкт-Петербург, 3-ий Верхний переулоч, д.
16 литер А, помещение 38

ООО "ПРОГРЕСС"
107113, Российская Федерация,
г. Москва, ул. Маленковская, д. 32, стр. 2

ООО "АРНАУ"

236006, Российская Федерация,
г. Калининград, Московский проспект, д. 253,
офис 4

ООО "ИНКОР"

610030, Российская Федерация,
г. Киров, ул. Павла Корчагина, д. 15

ООО "ОПТИМА"

620030, Российская Федерация,
г. Екатеринбург, ул. Карьерная д. 2, Помеще-
ние 1

ООО "ТЕХНОТОРГ"

660112, Российская Федерация,
г. Красноярск, ул. Парашютная, д. 15

ООО "ЛЕСОТЕХНИКА"

664540, Российская Федерация,
с. Хомутово, ул. Чапаева, д. 1, оф. 39

УКРАЇНА

ТОВ «Андреас Штіль»

вул. Антонова 10, с. Чайки
08135 Київська обл., Україна

БІЛАРУСЬ

ООО «ПИЛАКОС»

ул. Тимирязева 121/4 офис 6
220020 Минск, Беларусь

УП «Беллесэкспорт»

ул. Скрыганова 6.403
220073 Минск, Беларусь

КАЗАХСТАН и КЫРГЫЗСТАН

ИП «ВОРОНИНА Д.И.»

пр. Райымбека 312
050005 Алматы, Казахстан

АРМЕНИЯ

ООО «ЮНИТУЛЗ»

ул. Г. Парпеци 22
0002 Ереван, Армения

25 Загальні та специфічні інструкції з техніки безпеки

25.1 Вступ

У цьому розділі відтворюються загальні та специфічні інструкції з техніки безпеки, передбачені та попередньо сформульовані в стандарті на продукт.

За винятком пункту с), наведені в розділі «Електробезпека» правила техніки безпеки

щодо запобігання ураження електричним струмом не стосуються акумуляторних пристроїв STIHL.



ПОПЕРЕДЖЕННЯ

- **Ознайомтеся з усіма правилами техніки безпеки, інструкціями, ілюстраціями та технічними даними, наведеними в супровідній документації до цієї газонокосарки.** Недотримання наведених нижче інструкцій може призвести до ураження електричним струмом, пожежі та/або серйозних травм. **Збережіть усі правила техніки безпеки й інструкції на майбутнє.**

25.2 Безпека роботи

- a) **Тримайте своє робоче місце чистим і добре освітленим.** Безлад або неосвітлені робочі місця можуть призвести до нещасних випадків.
- b) **Не працюйте з газонокосаркою в потенційно вибухонебезпечних середовищах, що містять легкозаймисті рідини, газ або пил.** Газонокосарки виробляють іскри, які можуть запалити пил або пари.
- c) **Тримайте дітей та інших людей подалі під час використання газонокосарки.** Якщо ви відволікаєтесь, ви можете втратити контроль над газонокосаркою.

25.3 Електробезпека

- a) **Штепсельна вилка газонокосарки має пасувати до розетки. Забороняється в будь-який спосіб модифікувати вилку. Не використовуйте штепсель-перехідник із газонокосарками із захисним заземленням.** Немодифіковані вилки та відповідні розетки зменшать ризик ураження електричним струмом.
- b) **Уникайте контакту тіла із заземленими поверхнями, як-от труби, радіатори, плити та холодильники.** Існує підвищений ризик ураження електричним струмом, якщо ваше тіло заземлено.
- c) **Не використовуйте газонокосарку під час дощу чи у вологих умовах.** Це може збільшити ризик ураження електричним струмом.
- d) **Не використовуйте з'єднувальний кабель не за призначенням. Ніколи не використовуйте з'єднувальний кабель, щоб переносити, тягнути чи відключати вилку газонокосарки. Тримайте з'єднувальний кабель**

- подалі від високих температур, масла, гострих країв або рухомих частин. Пошкоджені або заплутані з'єднувальні кабелі збільшують ризик ураження електричним струмом.
- e) **Якщо ви працюєте на відкритому повітрі з газонокосаркою, використовуйте лише подовжувачі, які також придатні для використання на вулиці.** Використання подовжувача, придатного для використання на вулиці, зменшує ризик ураження електричним струмом.
- f) **Якщо експлуатація газонокосарки у вологому середовищі неминуча, використовуйте пристрій захисного вимкнення.** Використання пристрою захисного вимкнення знижує ризик ураження електричним струмом.

25.4 Безпеки людей

- a) **Будьте уважні, стежте за тим, що ви робите, і керуйтеся здоровим глуздом під час роботи з газонокосаркою. Не використовуйте газонокосарку, коли ви втомлені чи перебуваєте під впливом наркотиків, алкоголю чи ліків.** Хвилина неуважності під час роботи з газонокосаркою може призвести до серйозних травм.
- b) **Надягайте засоби індивідуального захисту та завжди носіть захисні окуляри.** Носіння засобів індивідуального захисту, як-от протипилова маска, нековзне захисне взуття, каска чи засоби захисту органів слуху, залежно від типу газонокосарки та використання, знижує ризик отримання травм.
- c) **Уникайте ненавмисного вводу в експлуатацію. Переконайтеся, що газонокосарку вимкнено, перш ніж підключати її до джерела живлення та/або акумулятора, брати або носити.** Перенесення газонокосарки з пальцем на вимикачі чи підключення газонокосарки до електромережі, коли вона ввімкнена, може призвести до нещасних випадків.
- d) **Зніміть регулювальні інструменти чи гайкові ключі перед початком роботи з газонокосаркою.** Інструмент або гайковий ключ, що потрапив в обертову частину газонокосарки, може спричинити травми.
- e) **Уникайте неправильного положення тіла. Забезпечте стійке положення та постійно зберігайте рівновагу.** Це дає вам кращий

контроль над газонокосаркою в неочікуваних ситуаціях.

- f) **Носіть відповідний одяг. Не носіть вільний одяг або прикраси. Тримайте волосся та одяг подалі від рухомих частин.** Вільний одяг, прикраси чи довге волосся можуть потрапити в рухоми частини.
- g) **Якщо можна встановити пристрій для видалення та збору пилу, їх треба правильно підключити та використовувати.** Використання пристрою для видалення пилу може зменшити небезпеку, пов'язану з пилом.
- h) **Не обманюйте себе, нехтуючи правилами техніки безпеки для газонокосарки, навіть якщо ви знайомі з газонокосаркою після багаторазового її використання.** Необережні дії можуть призвести до серйозних травм за частки секунди.

25.5 Використання газонокосарки та поведіння з нею

- a) **Не перевантажуйте газонокосарку. Використовуйте певну газонокосарку для своєї роботи.** Із правильно підбраною газонокосаркою ви можете працювати краще та безпечніше у вказаному діапазоні навантажень.
- b) **Не використовуйте газонокосарку з несправним вимикачем.** Газонокосарка, яка не вмикається та не вимикається, небезпечна та потребує ремонту.
- c) **Від'єднайте кабель живлення та/або вийміть знімний акумулятор, перш ніж робити будь-які налаштування, змінювати навісні частини чи зберігати газонокосарку.** Цей захід запобігає випадковому запуску газонокосарки.
- d) **Зберігайте газонокосарку в недоступному для дітей місці, коли вона не використовується. Не дозволяйте нікому, хто не знайомий із газонокосаркою чи не прочитав ці інструкції, користуватися газонокосаркою.** Газонокосарки небезпечні, якщо ними користуються недосвідчені люди.
- e) **Доглядайте за газонокосаркою та навісним інструментом. Переконайтеся, що рухоми частини працюють правильно і не заїдають, що деталі не зламані чи пошкоджені так, що робота газонокосарки порушена. Перед використанням газонокосарки відремонтуйте пошкоджені частини.** Причиною багатьох нещасних

- випадків є поганий догляд за газонокосарками.
- f) **Тримайте ріжучі інструменти гострими та чистими.** Ріжучі інструменти, що ретельно обслуговуються, з гострими ріжучими краями менше заїдають і легше спрямовуються.
 - g) **Використовуйте газонокосарку, навісний інструмент, приладдя тощо відповідно до цих інструкцій. Враховуйте умови праці та роботу, яку необхідно виконати.** Використання газонокосарки не за призначенням може призвести до небезпечних ситуацій.
 - h) **Тримайте ручки та поверхні для захоплення сухими, чистими та вільними від масла та жиру.** Слизькі ручки та поверхні для захоплення не дають змоги безпечно працювати та контролювати газонокосарку в непередбачених ситуаціях.

25.6 Використання акумуляторної газонокосарки та поводження з нею

- a) **Заряджайте акумулятори лише зарядними пристроями, рекомендованими виробником.** Зарядний пристрій, призначений для одного типу акумулятора, становить небезпеку пожежі під час використання з іншими акумуляторами.
- b) **Використовуйте в газонокосарках лише призначені для цієї мети акумулятори.** Використання інших акумуляторів може призвести до травм і ризику пожежі.
- c) **Коли акумулятор не використовується, тримайте його подалі від канцелярських скріпок, монет, ключів, цвяхів, шурупів або інших невеликих металевих предметів, які можуть призвести до замикання контактів.** Коротке замикання між клемми акумулятора може призвести до опіків або пожежі.
- d) **Через неправильне використання з акумулятора може вилетіти рідина. Уникайте контакту з нею! У випадку випадкового контакту змийте рідину водою. Якщо рідина потрапила в очі, зверніться за додатковою допомогою до лікаря.** Рідина, яка витікає з акумулятора, може призвести до подразнення шкіри чи опіків.
- e) **Не використовуйте пошкоджений або модифікований акумулятор.** Пошкоджені чи модифіковані акумулятори можуть поводитися непередбачувано та призвести до пожежі, вибуху чи ризику травми.

- f) **Не піддавайте акумулятор впливу вогню чи високих температур.** Вогонь або температура понад 130 °C (265 °F) можуть спричинити вибух.
- g) **Дотримуйтеся всіх інструкцій із заряджання та ніколи не заряджайте акумулятор або газонокосарку з акумуляторним живленням за межами температурного діапазону, зазначеного в посібнику користувача.** Неправильне заряджання чи заряджання за межами допустимого діапазону температур може призвести до пошкодження акумулятора та збільшення ризику пожежі.

25.7 Обслуговування

- a) **Віддавайте газонокосарку в ремонт тільки кваліфікованим фахівцям і тільки з оригінальними запчастинами.** Це гарантує безпеку газонокосарки.
- b) **Ніколи не обслуговуйте пошкоджені акумулятори.** Будь-яке технічне обслуговування акумулятора має виконувати лише виробник або авторизований сервісний агент.

25.8 Правила техніки безпеки для газонокосарки з живленням від акумулятора

- a) **Не використовуйте газонокосарку в погану погоду, особливо під час грози.** Це зменшує ризик ураження блискавкою.
- b) **Ретельно огляньте робочу зону на наявність диких тварин.** Дикі тварини можуть постраждати від працюючої газонокосарки.
- c) **Ретельно огляньте робочу зону та видаліть усе каміння, палиці, дроти, кістки й інші сторонні предмети.** Частини, що викидаються, можуть спричинити травми.
- d) **Перед використанням газонокосарки завжди перевіряйте, чи не зношено та не пошкоджено ніж газонокосарки чи косильний механізм.** Зношені чи пошкоджені деталі підвищують ризик отримання травм.
- e) **Регулярно перевіряйте пристрій для збору трави щодо зносу та пошкодження.** Зношений або пошкоджений пристрій для збору трави збільшує ризик отримання травм.
- f) **Залишайте захисні покриття на своїх місцях.** Захисні покриття мають бути

справними та правильно закріпленими.

Ослаблене, пошкоджене чи несправне захисне покриття може спричинити травми.

- g) **Утримуйте отвори для входу повітря вільними від відкладень.** Заблоковані повітрозабірники та відкладення можуть спричинити перегрів або пожежу.
- h) **Під час роботи з газонокосаркою завжди надягайте захисне взуття, яке не ковзає. Ніколи не працюйте босоніж або у відкритих сандалях.** Це зменшить ризик травми стопи від контакту з ножем газонокосарки, що обертається.
- i) **Під час роботи з газонокосаркою завжди надягайте довгі штани.** Відкрита шкіра збільшує ймовірність травмування від частин, що викидаються.
- j) **Не використовуйте газонокосарку на мокрій траві. Ходіть, ніколи не бігайте під час роботи.** Це зменшить ризик посковзнутись і власти, що може, зі свого боку, призвести до травм.
- k) **Не використовуйте газонокосарку на надто крутих схилах.** Це зменшить ризик втрати контроль, посковзнутись і власти, що може, зі свого боку, призвести до травм.
- l) **Переконайтеся, що ви маєте надійну опору під час роботи на схилах; завжди працюйте поперек схилу, ніколи не вгору чи вниз, і будьте надзвичайно обережні, змінюючи напрямок під час роботи.** Це зменшить ризик втрати контроль, посковзнутись і власти, що може, зі свого боку, призвести до травм.
- m) **Будьте особливо обережні під час косіння заднім ходом або підтягування газонокосарки до себе. Завжди звертайте увагу на навколишнє середовище.** Це зменшує ризик спіткнутися під час роботи.
- n) **Не торкайтеся ножів або інших небезпечних частин, які все ще рухаються.** Це зменшує ризик отримання травм частинами, що рухаються.
- o) **Перш ніж видаляти застряглий матеріал або чистити газонокосарку, переконайтеся, що всі вимикачі вимкнено, а акумулятор від'єднано.** Неочікуване ввімкнення газонокосарки може призвести до серйозних травм.

Мазмұны

1	Сөз басы.....	419
2	Осы Пайдалану нұсқаулығы туралы ақпарат.....	420
3	Шолу.....	420
4	Қауіпсіздік техникасы ережелері.....	422
5	Көгалшапқышты пайдалануға дайындалу.....	430
6	Акумуляторды қуаттау және жарық диодтары.....	431
7	Көгалшапқышты құрастыру.....	432
8	Көгалшапқышты пайдаланушы үшін реттеу.....	433
9	Акумуляторды салу және алу.....	434
10	Көгалшапқышты қосу және өшіру.....	435
11	Көгалшапқышты тексеру.....	435
12	Көгалшапқышпен жұмыс істеу.....	436
13	Жұмыс аяқталғаннан кейін.....	437
14	Тасымалдау.....	437
15	Сақтау шарттары.....	438
16	Тазарту.....	439
17	Қызмет көрсету.....	440
18	Жөндеу.....	441
19	Ақаулықтарды кетіру.....	441
20	Техникалық сипаттамалар.....	443
21	Қосалқы бөлшек (жинақтаушы) және құрал-жабдықтар.....	445
22	Көдеге жарату.....	445
23	ЕО нормаларына сәйкестік сертификаты.....	446
24	мекенжайлар.....	446
25	Жалпы және өнімге қатысты қауіпсіздік нұсқаулары.....	447

1 Сөз басы

Қымбатты сатып алушылар,

STIHL таңдағаныңыз үшін қуаныштымыз. Біз өзіміздің жоғары сапалы өнімдерімізді клиенттеріміздің қажеттіліктеріне сәйкес әзірлейміз және өндіреміз. Тіпті төтенше жүктемелердің өзінде жоғары дәрежелі сенімділікке ие өнімдер осылай жасалады.

STIHL компаниясы да қызмет көрсетудегі жоғары сапаны жақтайды. Біздің мамандандырылған дилерлеріміз білікті кеңес береді және оқытады, сондай-ақ жан-жақты техникалық қолдау көрсетеді.

STIHL компаниясы табиғатқа өзінің ұқыпты мен жауапты көзқарасы туралы ашыла мәлімдейді. Осы пайдалану жөніндегі нұсқаулық сіздің STIHL бұйымыңызды сенімді және экологиялық күйінде ұзақ мерзім бойы пайдалануға мүмкіндік береді.

Сеніміңіз үшін сізге алғыс білдіреміз және STIHL өнімдерінен көп ләззат алуыңызды тілейміз.



Д-р. Николас Штиль

МАҢЫЗДЫ ҚОЛДАНУДЫҢ АЛДЫНДА ОҚЫП ШЫҒЫҢЫЗ ЖӘНЕ САҚТАП ҚОЙЫҢЫЗ.

2 Осы Пайдалану нұсқаулығы туралы ақпарат

2.1 Қолданылатын құжаттар

Бұл пайдалану бойынша нұсқаулық өндірушінің 2006/42/ЕС ЕО директивасына сәйкес түпнұсқа пайдалану нұсқаулығының аудармасы болып табылады.

Жергілікті қауіпсіздік техникасының ережелері қолданылады.

- ▶ Аталмыш пайдалану жөніндегі нұсқаулыққа қоса төмендегі құжаттарды оқып шығыңыз, түсініп алыңыз және сақтап қойыңыз:
 - STIHL аккумуляторы қауіпсіздік техникасының нұсқаулары АК
 - STIHL қуаттау құрылғыларының пайдалану жөніндегі нұсқаулығы AL 101, 301, 500
 - STIHL аккумуляторлары және кіріктірілген аккумуляторы бар өнімдер бойынша қауіпсіздік туралы ақпарат: www.stihl.com/safety-data-sheets

2.2 Мәтіндегі ескертулердің таңбаламасы

! Қауіп

- Ескерту, ауыр жарақат келтіруі немесе өлімге себеп болуы мүмкін қауіптілікті білдіреді.
 - ▶ Аталған шаралар, күрделі жарақаттан немесе өлімнен құтылуға көмектеседі.

! Сақтандыру

- Ескерту, ауыр жарақат келтіруі немесе өлімге себеп болуы мүмкін қауіптілікті көрсетеді.
 - ▶ Аталған шаралар, күрделі жарақаттан немесе өлімнен құтылуға көмектеседі.

Нұсқау

- Ескерту, мүліктік нұқсан келтіруі мүмкін қауіптілікті көрсетеді.
 - ▶ Аталған шаралар, мүлікке нұқсан келтіруден құтылуға көмектеседі.

2.3 Мәтіндегі нышандар

 Бұл нышан осы Пайдалану нұсқаулығындағы бір тарауға қатысты болып келеді.

3 Шолу

3.1 Көгалшапқыш және аккумулятор

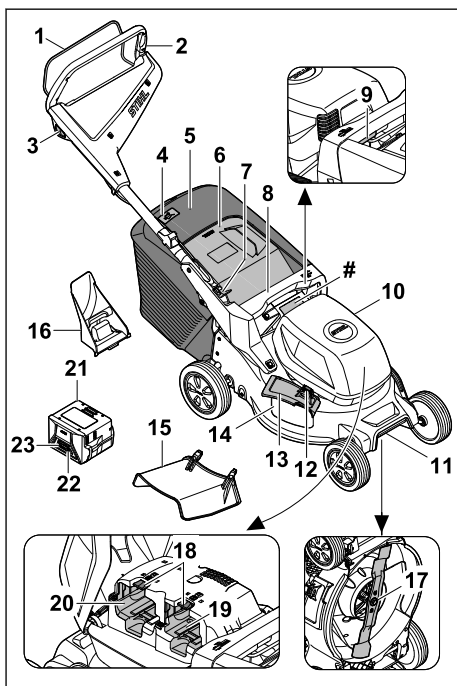

- 1 **Берілістерді ауыстыру айыры**
Берілістерді ауыстыру айыры құлыптау түймесімен бірге пышақты қосып өшіреді.
- 2 **Бас тұтқа**
Бас тұтқа көгалшапқышты ұстау, бағыттау және тасымалдау үшін пайдаланылады.
- 3 **Құлыптау түймесі**
Құлыптау түймесі берілістерді ауыстыру айырымен бірге пышақты қосып өшіреді.

- 4 Шөп жинағышты толтыру индикаторы**
Шөп жинағышты толтыру индикаторы шөп жинағыштың толтырылу деңгейін көрсетеді.
- 5 Шөп жинағыш**
Шөп жинағыш шабылған шөпті жинайды.
- 6 Лақтырманың қақпағы**
Лақтырманың қақпағы лақтырма науасын жабады.
- 7 Иіңтірек**
Иіңтірек бас тұтқаны реттеу және жинау үшін пайдаланылады.
- 8 Тұтқа**
Тұтқа кесік биіктігін реттеген кезде көгалшапқышты ұстап тұру және көгалшапқышты тасымалдау үшін пайдаланылады.
- 9 Иіңтірек**
Иіңтірек кесік биіктігін реттеу үшін пайдаланылады.
- 10 Қақпақ**
Қақпақ аккумуляторды жауып тұрады.
- 11 Тасымалдау тұтқасы**
Тасымалдау тұтқасы көгалшапқышты тасымалдау үшін пайдаланылады.
- 12 Құлып**
Құлып қапталдан түсіріп тастау қақпағын жабық күйде сақтайды.
- 13 Қапталдан түсіріп тастау қақпағы**
Қапталдан түсіріп тастау қақпағы қапталдан түсіріп тастау саңылауын жабады.
- 14 Қапталдан түсіріп тастау саңылауы**
Қапталдан түсіріп тастау саңылауы шабылған шөпті бір жаққа қарай бағыттайды.
- 15 Ұзартқыш**
Ұзартқыш шабылған шөпті бүйір жағынан жерге қарай бағыттайды.
- 16 Топырақ бетін жабу жабындарының тобы**
Топырақ бетін жабу жабындарының тобы лақтырманың науасын жабады.
- 17 Пышақ**
Пышақ шөпті шабады және жабындайды.
- 18 Тоқтатқыш иіңтірек**
Тоқтатқыш иіңтірек аккумуляторды аккумулятор бөлімінде ұстап тұрады.
- 19 1-аккумулятор бөлімі**
1-аккумулятор бөліміне аккумулятор салынады.

20 2-аккумулятор бөлімі

2-аккумулятор бөліміне қосалқы аккумулятор салынады.

21 Аккумулятор

Аккумулятор көгалшапқышты электр қуатымен жабдықтайды.

22 Батырма

Батырма аккумулятордағы жарық диодтарын іске қосады.

23 Жарық диодтары

Жарық диодтары аккумулятор зарядының деңгейін және ақаулықтарды көрсетеді.

Машина нөмірі жазылған фирмалық тақтайша

3.2 Белгілер

Белгілер көгалшапқышта, аккумуляторда және қуаттау құрылғысында болуы мүмкін және келесі мағынаны білдіреді:



L_{WA} Өнімдердің шуыл эмиссиясын салыстыруға мүмкіндік беретін, 2000/14/ЕС директивасына сәйкес dB(A) өлшем бірлігімен алынған кепілді дыбыстық қуат деңгейі.

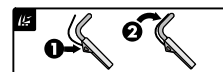

Пышақты қосу



Кесік биіктігін реттеу



Шөпжинағышты толтыру индикаторы.



1 жарықдиод қызыл түспен жанып тұр. Аккумулятор қатты қызып кетті немесе тым суық.



4 жарықдиод қызыл түспен жыпылықтап тұр. Аккумуляторда қауа орын алды.



Белгі жанындағы мәліметтер аккумулятор өндірушісінің спецификациясына сәйкес аккумулятордың энергия сыйымдылығын көрсетеді. Қолданыстағы қолжетімді энергия сыйымдылығының мәні төменірек болады.



Өнімді тұрмыстық қоқыспен бірге кәдеге жаратпаңыз.

IPX4 IP таңбаламасы

a.c. Айнымалы ток



d.c. Тұрақты ток



 Электр құрылғысын жабық және құрғақ үй-жайда пайдаланыңыз.

 Пайдалану жөніндегі нұсқаулықты оқып шығыңыз, түсініп алыңыз және сақтап қойыңыз.



II қорғаныс класындағы электр құралы

4 Қауіпсіздік техникасы ережелері

4.1 Ескерту белгілері

▲ Сақтандыру

Көгалшапқыштағы немесе аккумулятордағы ескерту белгілері төмендегіні білдіреді:



Қауіпсіздік техникасының нұсқауларын және тиісті шараларды орындаңыз.



Пайдалану жөніндегі нұсқаулықты оқып шығыңыз, түсініп алыңыз және сақтап қойыңыз.



Лақтырылып ұшқан заттардан сақ болыңыз - арақашықтық сақтаңыз және үшінші тараптарды жақындатпаңыз.



Айналып тұрған пышаққа дене мүшелеріңізді тигізбеңіз.



Жұмыс арасындағы үзілістерде, тазалау, тасымалдау, сақтау, техникалық қызмет көрсету немесе жөндеу кезінде аккумуляторды шығарып алыңыз.



Көгалшапқышты жаңбыр мен ылғалдан қорғаңыз.



Пайдаланғаннан кейін аккумуляторды шығарып қойыңыз.



Аккумуляторды жылу және от көзінен қорғаңыз.



Аккумуляторды жаңбыр мен ылғалдан сақтаңыз және суға батырмаңыз.

4.2 Мақсаты бойынша пайдалану

STIHL көгалшапқышы RMA 243.3, RMA 248.3 немесе RMA 253.3 құрғақ шөпті шабу және жабындау үшін қолданылады.

Көгалшапқыш STIHL АК аккумуляторынан қуат алады. Барлық функцияны шектеусіз пайдалану үшін STIHL кем дегенде мынаны пайдалануды ұсынады: АК 30 S.

▲ Сақтандыру

- STIHL компаниясы тарапынан көгалшапқышқа қолдануға рұқсат етілмеген аккумуляторлар өрт және жарылыс қаупін тудыруы мүмкін. Адамдар ауыр жарақат алуы немесе өлім жағдайы орын алуы, сондай-ақ мүлікке залал келтірілуі мүмкін.
 - ▶ Көгалшапқышты STIHL АК аккумуляторымен пайдаланыңыз.
- Көгалшапқыш немесе аккумулятор мақсатына сәйкес пайдаланылмаса, адамдар ауыр жарақат алуы немесе мерт болуы, сондай-ақ мүлікке зиян келтірілуі мүмкін.
 - ▶ Көгалшапқыш пен аккумуляторды осы пайдалану жөніндегі нұсқаулыққа сәйкес пайдаланыңыз.

4.3 Пайдаланушыға қойылатын талаптар

▲ Сақтандыру

- Біліксіз пайдаланушылар көгалшапқыш пен аккумулятор тәуекелдерін анықтай алмауы және бағалай алмауы мүмкін. Пайдаланушы немесе басқа адамдар ауыр немесе қазалы жарақат алуы мүмкін.
 - ▶ Пайдалану жөніндегі нұсқаулықты оқып шығыңыз, түсініп алыңыз және сақтап қойыңыз.
- ▶ Көгалшапқыш немесе аккумулятор басқа адамға табыс етілген жағдайда: пайдалану жөніндегі нұсқаулықты бірге беріңіз.
- ▶ Пайдаланушы мына талаптарды орындайтындығына көз жеткізіңіз:

- Пайдаланушының тиісті жабдығы бар.
- Пайдаланушының дене, сезім және ақыл-ой қалпы көгалшапқыш пен аккумуляторды басқаруға және жұмыс істеуге жеткілікті. Егер пайдаланушының дене, сезім немесе ақыл-ой қабілеті шектеулі болса, ол құрылғымен тек бақылау астында немесе жауапты тұлғаның нұсқаулары бойынша ғана жұмыс істей алады.
- Пайдаланушы көгалшапқыш пен аккумулятор тәуекелдерін анықтай алады және бағалай алады.
- Пайдаланушы жазатайым оқиғалар мен залал үшін жауапты екендігін біледі.
- Пайдаланушы көмелетке толған немесе ұлттық ережелерге сәйкес кәсібі бойынша қадағалауда оқытылған.
- Пайдаланушы көгалшапқышты алғаш рет пайдаланбас бұрын STIHL делдалынан немесе білікті тұлғадан нұсқау алған.
- Пайдаланушының жұмысына ішімдік, дәрі-дәрмек немесе есірткі әсері кедергі келтірмейді.
- ▶ Түсініксіз мәселелер болған жағдайда: STIHL делдалына жолығыңыз.

4.4 Киім және жабдық

▲ Сақтандыру

- Жұмыс барысында әртүрлі заттар жоғары жылдамдықпен лақтырылуы мүмкін. Пайдаланушы жарақат алуы мүмкін.
 - ▶ Тезімді материалдан жасалған ұзын шалбар киіңіз.
- Жұмыс барысында шаң көтерілуі мүмкін. Жұтылған шаң денсаулыққа зиян келтіруі және аллергиялық реакциялар тудыруы мүмкін.
 - ▶ Шаң көтерілген жағдайда: шаңнан қорғайтын маска киіңіз.
- Жұмысқа сай емес киім ағашқа, бұталарға және көгалшапқышқа ілініп қалуы мүмкін. Киімі жұмысқа сай емес пайдаланушылар ауыр жарақат алуы мүмкін.
 - ▶ Денеге жанасатын киім киіңіз.
 - ▶ Шәлі мен әшекейлерді шешіп қойыңыз.
- Тазалау, техникалық қызмет көрсету немесе тасымалдау кезінде пайдаланушыға құрылғының пышағы тиіп кетуі мүмкін. Пайдаланушы жарақат алуы мүмкін.

- ▶ Қорғаныш қолғап киіңіз.
- Жұмысқа жарамсыз аяқ киім киген болса, пайдаланушы тайып құлауы мүмкін. Пайдаланушы жарақат алуы мүмкін.
 - ▶ Табаны сырғанамайтын, берік, жабық аяқ киім киіңіз.
- Пышақты қайраған кезде материал бөлшектері ұшып шығуы мүмкін. Пайдаланушы жарақат алуы мүмкін.
 - ▶ Жақсы жанасатын қорғаныш көзілдірік тағыңыз. Жұмысқа сай келетін қорғаныш көзілдірігі EN 166 стандартына немесе ұлттық нормаларға сәйкес тексерілген және тиісті таңбаламасымен еркін саудада қолжетімді.
 - ▶ Қорғаныш қолғап киіңіз.

4.5 Жұмыс кеңістігі және қоршаған орта

4.5.1 Көгалшапқыш

▲ Сақтандыру

- Өкілетсіз тұлғалар, балалар мен жануарлар көгалшапқыш пен лақтырылған заттардың туындайтын қауіп-қатерді анықтай және бағалай алмауы мүмкін. Өкілетсіз тұлғалар, балалар мен жануарлар ауыр жарақат алуы және материалдық зиян келтірілуі мүмкін.
 - ▶ Өкілетсіз тұлғалар, балалар мен жануарларды жұмыс аймағынан алшақ ұстаңыз.
 - ▶ Бөгде заттардан арақашықтықты сақтаңыз.
 - ▶ Көгалшапқышты қараусыз қалдырмаңыз.
 - ▶ Балалардың көгалшапқышпен ойнамауын қадағалаңыз.
- Жаңбыр кезінде жұмыс істегенде, пайдаланушы тайып құлауы мүмкін. Пайдаланушы ауыр жарақат алуы немесе өлім жағдайы орын алуы мүмкін.
 - ▶ Жаңбыр жауғанда: жұмыс істемеңіз.
- Көгалшапқыш судан қорғалмаған. Жаңбыр жауған кезде немесе ылғалды ортада жұмыс істеген жағдайда, ток соғу қаупі туындауы мүмкін. Пайдаланушы жарақат алуы және көгалшапқыш зақымдалуы мүмкін.
 - ▶ Жаңбыр астында және ылғалды ортада жұмыс істеуге болмайды.
 - ▶ Ылғал шөпті шабуға немесе жабындауға болмайды.
- Көгалшапқыштың электрлік құрамдас бөлшектерінен ұшқын шығуы мүмкін. Ұшқыннан жеңіл тұтанғыш немесе жарылғыш ортада өрт және жарылыс қаупі

туындауы мүмкін. Адамдар ауыр жарақат алуы немесе өлім жағдайы орын алуы, сондай-ақ мүлікке залал келтірілуі мүмкін.

- ▶ Жеңіл тұтанатын немесе жарылыс қаупі бар ортада жұмыс істемеңіз.

4.5.2 Аккумулятор

▲ Сақтандыру

- Бөтен тұлғалар, балалар және жануарлар аккумулятордан туындайтын қауіптілікті байқамай оны бағаламауы мүмкін. Бөгде адамдар, балалар және жануарлар ауыр жарақат алуы мүмкін.
 - ▶ Бөтен адамдар, балалар мен жануарлар алшақ жерде болуы тиіс.
 - ▶ Аккумуляторды қараусыз қалдырмаңыз.
 - ▶ Аккумулятор құрылғы балалардан алыс болғанына көз жеткізу керек.
- Аккумулятор қоршаған ортаның әсерінен қорғалмаған. Егер аккумулятор белгілі бір қоршаған ортаға әсер етсе, ол жануы, жарылуы немесе қалпына келтірілмейтіндей зақымдалуы мүмкін. Адамдар ауыр жарақат алуы және оларға материалдық нұқсан келтірілуі мүмкін.



- ▶ Аккумуляторды қызудан және оттан қорғаңыз.
- ▶ Аккумуляторды отқа тастамаңыз.

- ▶ Батареяны белгіленген температура шектерінен тыс зарядтамаңыз, пайдаланбаңыз немесе сақтамаңыз, 20.6.



- ▶ Аккумуляторды жаңбырдың, ылғалдың әсерінен қорғаңыз және сұйықтыққа батырмаңыз.

- ▶ Аккумуляторды кішкентай металл бөліктерден алшақ ұстаңыз.
- ▶ Аккумуляторды жоғары қысымға ұшыратпаңыз.
- ▶ Аккумуляторды қысқа толқындардың әсеріне ұшыратпаңыз.
- ▶ Аккумуляторды химикаттар мен тұздардан қорғаңыз.

4.5.3 Зарядтау құрылғысы

▲ Сақтандыру

- Бөтен адамдар, балалар қуаттағыш пен электр тогының қауіптілігін түсінбеуі және оған мән бермеуі мүмкін. Бөтен адамдар, балалар және жануарлар ауыр жарақат алуы немесе өлуі мүмкін.
 - ▶ Бөтен адамдар, балалар мен жануарлар алшақ жерде болуы тиіс.

▶ Қуаттағыш балалардан алыс болғанына көз жеткізу керек.

- Қуаттағыш су өткізбейді. Жауын-шашын кезінде немесе ылғал ортада жұмыс жасау электр тогына соғылуға әкеліп соғуы мүмкін. Пайдаланушы айтарлықтай жарақат алуы мүмкін және қуаттағыштың зақымдалуы мүмкін.



- ▶ Жаңбырлы күні және ылғалды ортада жұмыс істемеңіз.

- Қуаттағыш қоршаған ортаның әсерінен қорғалмаған. Егер қуаттағыш қоршаған ортаның белгіленген әсерлеріне ұшырайтын болса, қуаттағыш тұтануы немесе жарылуы мүмкін. Адамдар ауыр жарақат алуы және оларға материалдық нұқсан келтірілуі мүмкін.
 - ▶ Қуаттағышты жабық әрі құрғақ орынжайда қолданыңыз.
 - ▶ Қуаттағышты жеңіл тұтанатын және жарылу қаупі бар орталарда қолданбау керек.
 - ▶ Қуаттағышты жеңіл тұтанатын бетте пайдаланбаңыз.
 - ▶ Қуаттағышты белгіленген температура шектерінен тыс пайдаланбаңыз немесе сақтамаңыз, 20.6.
- Адамдар біріктіруші сымға сүрініп кетуі мүмкін. Адамдар жарақат алуы, ал қуаттағыш – бұзылуы мүмкін.
 - ▶ Байланыстырушы сымды еденге тегіс күйде қойыңыз.

4.6 Қауіпсіз күй

4.6.1 Көгалшапқыш

Келесі шарттар орындалған кезде, көгалшапқыш қауіпсіз жұмыс күйінде болады:

- Көгалшапқыш зақымдалмаған.
- Көгалшапқыш таза және құрғақ.
- Басқару элементтері жұмыс істеп тұр және модификацияланбаған.
- Шөп шабу және шабылған шөпті шөп жинағышқа жинау қажет болса: Топырақ бетін жабу жабындарының тобы алынған, ұзартқыш ажыратылған және шөп жинағыш дұрыс ілінген.
- Шөп шабу қажет және шабылған шөпті артынан түсіру қажет болса: шөп жинағыш босатылған және лақтырманың қақпағы жабық.

- Егер шабу процесі орындалып жатса және шабылған шөп бүйір жағынан жерге бағытталуы керек болса: Шөп жинағыш ажыратылған, топырақ бетін жабу жабындарының тобы дұрыс орнатылған және ұзартқыш дұрыс ілінген.
- Жабындау процесі орындалып жатса: Ұзартқыш пен шөп жинағыш ажыратылып, топырақ бетін жабу жабындарының тобы дұрыс орнатылады.
- Пышақ тиісінше орнатылған.
- Осы көгалшапқышқа арналған түпнұсқа STIHL құрамдасы дұрыс құрастырылған.

▲ Сақтандыру

- Қауіпсіздігі бұзылған күйде құрамдас бөлшектер әрі қарай дұрыс жұмыс істей алмауы және сақтандырғыш құрылғылар істен шығуы мүмкін. Адамдар ауыр жарақат алуы немесе өлім жағдайы орын алуы мүмкін.
 - ▶ Зақымдалмаған көгалшапқышпен жұмыс істеңіз.
 - ▶ Көгалшапқыш ластанған немесе ылғал болса: көгалшапқышты тазалап құрғатыңыз.
 - ▶ Көгалшапқышты модификацияламаңыз.
 - ▶ Басқару элементтері жұмыс істемесе: көгалшапқышпен жұмыс жүргізбеңіз.
 - ▶ Шөп шабу және шабылған шөпті шөп жинағышқа жинау қажет болса: Осы пайдалану жөніндегі нұсқаулықта сипатталғандай топырақ бетін жабу жабындарының тобын алыңыз, ұзартқышты жыратыңыз және шөп жинағышты іліңіз.
 - ▶ Егер шабу процесі орындалып жатса және шабылған шөп бүйір жағынан жерге бағытталуы керек болса: Осы пайдалану жөніндегі нұсқаулықта сипатталғандай шөп жинағышты ажыратыңыз, топырақ бетін жабу жабындарының тобын орнатыңыз және ұзартқышты іліңіз.
 - ▶ Жабындау процесі орындалып жатса: Осы пайдалану жөніндегі нұсқаулықта сипатталғандай ұзартқыш пен шөп жинағышты ажыратыңыз және топырақ бетін жабу жабындарының тобын орнатыңыз.
 - ▶ Аталмыш көгалшапқыш үшін түпнұсқа STIHL керек-жарақтарын орнатыңыз.
 - ▶ Пышақты аталмыш пайдалану жөніндегі нұсқаулықта сипатталғандай орнатыңыз.
 - ▶ Керек-жарақты аталмыш пайдалану жөніндегі нұсқаулықта немесе керек-жарақтың пайдалану жөніндегі

нұсқаулығында сипатталғандай орнатыңыз.

- ▶ Көгалшапқыштың саңылауларына бөгде заттар салуға болмайды.
- ▶ Тозған немесе зақымдалған нұсқау тақтайшаларын ауыстырыңыз.
- ▶ Түсініксіз мәселелер туындаған жағдайда: STIHL делдалына хабарласыңыз.

4.6.2 Пышақ

Келесі шарттар орындалған кезде, пышақ қауіпсіз жұмыс күйінде болады:

- Пышақ пен құрамдас бөлшектер зақымдалмаған.
- Пышақ деформацияға ұшырамаған.
- Пышақ тиісінше орнатылған.
- Пышақ тиісінше өткірленген.
- Пышақта қылау жоқ.
- Пышақ тиісінше теңдестірілген.
- Пышақтың минималды қалыңдығы мен минималды енінен асырылмаған, **¶¶** 20.2.
- Өткірлеу бұрышы сақталған, **¶¶** 20.2.

▲ Сақтандыру

- Пышақ қауіпсіз күйде болмаған жағдайда, оның бөлшектері босап қалуы және лақтырылуы мүмкін. Адамдар ауыр жарақат алуы мүмкін.
 - ▶ Зақымдалмаған пышақпен және зақымдалмаған құрамдас бөлшектермен жұмыс істеңіз.
 - ▶ Пышақты тиісінше орнатыңыз.
 - ▶ Пышақтарды тиісінше қайраңыз.
 - ▶ Минималды қалыңдығынан немесе минималды енінен асырылған жағдайда: пышақты ауыстырыңыз.
 - ▶ Пышақты STIHL делдалына теңдестіруге беріңіз.
 - ▶ Түсініксіз мәселелер болған жағдайда: STIHL делдалына жолығыңыз.

4.6.3 Аккумулятор

Егер мына шарттар сақталса, аккумулятор қауіпсіз күйде болады:

- Аккумулятор зақымдалмаған.
- Аккумулятор құрғақ және таза.
- Аккумулятор жұмыс істейді және өзгермеген.

▲ Сақтандыру

- Егер аккумулятор қауіпті күйде болса, ол бұдан әрі дұрыс жұмыс істей алмайды. Адамдар ауыр жарақат алуы мүмкін.
 - ▶ Зақымдалмаған және жарамды аккумулятормен жұмыс істеңіз.

- ▶ Зақымдалған немесе ақаулы аккумуляторды қуаттамаңыз.
- ▶ Егер аккумулятор кір болса: аккумуляторды тазартыңыз және кептіріңіз.
- ▶ Егер аккумулятор ылғалды немесе дымқыл болса: аккумуляторды кептіріңіз, **4.6.3.**
- ▶ Аккумуляторды өзгертпеңіз.
- ▶ Аккумулятордың саңылауларына заттар салмаңыз.
- ▶ Аккумулятордың электрлік түйіспелерін металл заттармен қоспаңыз және тұйықтамаңыз.
- ▶ Аккумуляторды ашпаңыз.
- ▶ Тозған немесе бұзылған көрсеткіш тақтайшаларды ауыстырыңыз.
- Зақымдалған аккумулятордан сұйықтық жылыстауы мүмкін. Егер сұйықтық теріге немесе көзге тиіп кетсе, терінің немесе көздің тітіркенуін тудыруы мүмкін.
 - ▶ Сұйықтықпен жанасудан аулақ болыңыз.
 - ▶ Егер теріге тиіп кетсе: зақымдалған аумақтарды сабындап, судың көп мөлшерімен жуыңыз.
 - ▶ Егер көзге тиіп кетсе: көзіңізді кемінде 15 минут бойы судың көп мөлшерімен шайыңыз және дәрігерге қаралыңыз.
- Зақымдалған немесе жарамсыз аккумулятор жағымсыз иіс шығаруы, түтіндеуі немесе жануы мүмкін. Адамдар ауыр жарақат алуы немесе қайтыс болуы және оларға материалдық нұқсан келтірілуі мүмкін.
 - ▶ Егер аккумулятор әдеттен тыс иіс шығарса немесе түтіндесе: аккумуляторды пайдаланбаңыз және оны тұтанатын материалдардан алшақ ұстаңыз.
 - ▶ Егер аккумулятор жанса: аккумуляторды өрт сөндіргішпен немесе сумен сөндіріп көріңіз.

4.6.4 Қуаттағыш

Егер келесі шарттар сақталса, қуаттағыш қауіпсіз күйде болады:

- Қуаттағыш жарамды.
- Қуаттағыш құрғақ және таза.

▲ Сақтандыру

- Қауіпсіз емес күйде толықтырушы бөлшектер дұрыс жұмыс істемей және қауіпсіздік қондырғысының күші әрекет етпеуі мүмкін. Адамдар ауыр жарақат алуы немесе қайтыс болуы мүмкін.
 - ▶ Жарамды қуаттағышын қолданыңыз.

- ▶ Егер қуаттағыш кір немесе ылғалды болса: Қуаттағышты тазартыңыз және кептіріңіз.
- ▶ Қуаттағышты өзгертпеңіз.
- ▶ Заттарды қуаттағыштың тесіктеріне тықпаңыз.
- ▶ Қуаттағыштың электрлік түйіспелерін металл заттармен қоспаңыз және тұйықтамаңыз.
- ▶ Қуаттағышты ашпаңыз.

4.7 Жұмыс істеу

▲ Сақтандыру

- Пайдаланушы белгілі бір жағдайларда зейін қойып жұмыс істей алмауы мүмкін. Пайдаланушы сүрінуі, құлап қалуы және ауыр жарақат алуы мүмкін.
 - ▶ Сабырлы қалыппен, ойыңызды жинақтап жұмыс істеңіз.
 - ▶ Жарық пен көру мүмкіндіктері нашарлаған кезде: Көгалшапқышпен жұмыс жүргізбеңіз.
 - ▶ Көгалшапқышты бір адам ғана басқаруы тиіс.
 - ▶ Кедегерлерден абай болыңыз.
 - ▶ Көгалшапқышты аудармаңыз.
 - ▶ Жерде тік тұрып жұмыс істеңіз және тепе-теңдікті сақтаңыз.
 - ▶ Егер шаршай белгілері пайда болса: Жұмысты тоқтатып, үзіліс жасаңыз.
 - ▶ Беткейде шөл шабу кезінде: Беткейдің көлденең бойымен шабыңыз.
 - ▶ 25°-тан (46,6 %) асатын беткейлерде жұмыс істеуге болмайды.
- Айналымалы пышақ пайдаланушының денесін кесіп кетуі мүмкін. Пайдаланушы ауыр жарақат алуы мүмкін.
 - ▶ Айналып тұрған пышаққа дене мүшелеріңізді тигізбеңіз.
 - ▶ Егер пышақ бөтен затпен бұғатталып қалса: Көгалшапқышты өшіріп, аккумуляторды шығарыңыз. Содан кейін ғана бөтен затты алып тастаңыз.
- Жұмыс барысында көгалшапқыштан діріл туындауы мүмкін.
 - ▶ Қорғаныш қолғап киіңіз.
 - ▶ Жұмыс арасында үзіліс жасап отырыңыз.
 - ▶ Егер қансырау белгілері пайда болса: Дәрігерге жүгініңіз.
- Егер жұмыс кезінде пышақ бөтен затқа тисе, пышақ немесе оның бөліктері зақымдануы немесе жоғары жылдамдықпен ұшып шығуы мүмкін. Адамдар жарақат алуы және мүлікке зиян келтірілуі мүмкін.



- ▶ Жұмыс аймағынан бөтен заттарды алып тастаңыз.
- Берілістерді ауыстыру айыры жіберілген кезде, пышақ қысқа уақыт ішінде айналып тұрады. Адамдар ауыр жарақат алуы мүмкін.
 - ▶ Пышақтың айналуы тоқтағанша күтіңіз.
- Егер айналып тұрған пышақ қатты затқа соғылса, ұшқын пайда болуы мүмкін. Ұшқыннан жеңіл тұтанатын ортада өрт туындауы мүмкін. Адамдар ауыр немесе ажалды жарақат алуы, сондай-ақ мүлікке залал келтірілуі мүмкін.
 - ▶ Жеңіл тұтанатын ортада жұмыс істемеңіз.
- Егер көгалшапқыш көлбеу жерге қойылса, абайсызда орнынан жылжып кетуі мүмкін. Адамдар жарақат алуы және мүлікке зиян келтірілуі мүмкін.
 - ▶ Көгалшапқыштың тұтқасын тек тегіс және ездiгiнен жылжып кетпейтiн жерде ғана босатыңыз.
- Егер бас тұтқаға қандай да бір заттар бекітілетін болса, қосымша салмақтың әсерінен көгалшапқыш аударылуы мүмкін. Адамдар жарақат алуы және мүлікке зиян келтірілуі мүмкін.
 - ▶ Бас тұтқаға ешқандай заттарды бекітпеңіз.

▲ Қауіп

- Егер жұмыс ток өтіп тұрған кабельдердің жанында жүргізілсе, пышақ ток өткізгіш кабельдерге тиіп, оларды зақымдауы мүмкін. Пайдаланушы ауыр немесе қазалы жарақат алуы мүмкін.
 - ▶ Ток өтіп тұрған кабельдердің жанында жұмыс істемеңіз.
- Егер жұмыс күн күркіреуі кезінде жүргізіліп жатса, пайдаланушыға найзағай түсуі мүмкін. Пайдаланушы ауыр немесе қазалы жарақат алуы мүмкін.
 - ▶ Күн күркіреген кезде: Жұмыс істемеңіз.

4.8 Қуаттау

▲ Сақтандыру

- Қуаттау барысында жарамсыз немесе зақымдалған қуаттағыш әдеттен тыс иіс шығаруы немесе түтіндеуі мүмкін. Адамдар жарақат алуы және оларға материалдық нұқсан келтірілуі мүмкін.
 - ▶ Штепсельді айырды розеткадан суырыңыз.
- Қуаттағыш жылудың жеткіліксіз дәрежеде бұрылмауынан қызып кетіп, өртену себебі

болуы мүмкін. Адамдар ауыр жарақат алуы немесе қайтыс болуы және оларға материалдық нұқсан келтірілуі мүмкін.

- ▶ Қуаттағышты бүркемеңіз.

4.9 Электр желісіне қосу

Ток өткізгіш құрауыштармен жанасу келесі себептерге орай туындауы мүмкін:

- Біріктіруші сым немесе ұзартатын сым бұзылған.
- Біріктіруші сым немесе ұзартатын сымның штепсельді айыры зақымдалмаған.
- Розетка дұрыс орнатылмаған.

▲ Қауіп

- Ток өткізгіш құрауыштармен жанасу токтың соғуына себеп болуы мүмкін. Пайдаланушы ауыр жарақат алуы немесе қайтыс болуы мүмкін.
 - ▶ Біріктіруші сым, ұзартатын сым мен штепсельді айырдың бұзылмағанына көз жеткізіңіз.



Егер біріктіруші сым немесе ұзартатын сым бұзылған болса:

- ▶ Зақымданған учаскеге тиіп кетпеңіз.
 - ▶ Қуат ашасын розеткадан суырыңыз.
- ▶ Біріктіруші сым, ұзартатын сыммен және желілік істікшемен жұмыс істегенде сіздің қолыңыз құрғақ болуы тиіс.
 - ▶ Байланыстырушы сымның немесе ұзартқыш сымның желілік істікшесін дұрыс орнатылған және жерге тұйықтау түйіспесі бар розетка ұясына қосыңыз.
 - ▶ Қуаттағышты дифференциалды қорғаныстың автоматты сөндіргіші (30 мА, 30 мс) арқылы қосыңыз.
- Зақымдалған немесе жарамсыз ұзартқыш сым электр тогының соғуына әкелуі мүмкін. Адамдар ауыр жарақат алуы немесе қайтыс болуы мүмкін.
 - ▶ Қимасы дұрыс болып табылатын ұзартқыш сымды қолданыңыз, 20.5.

▲ Сақтандыру

- Қуаттау барысында дұрыс емес болған желінің кернеуі немесе дұрыс емес болған желінің жиілігі қуаттағыштың артық жүктемесіне себеп болуы мүмкін. Қуаттағыш бұзылуы мүмкін.
 - ▶ Желінің кернеуі мен электр желісінің жиілігі қуаттағыштың паспорттық деректері бар фирмалық тақтайшасына сай келетініне көз жеткізіңіз.

- Егер зарядтау құрылғысы желілік розеткаға қосылған болса, қуаттау кезінде электрлік сымдарға артық жүктеме түсуі мүмкін. Электрлік құрамдастар қызып кетіп, тұтану себебі болуы мүмкін. Адамдар ауыр жарақаттар алуы немесе қайтыс болуы және оларға материалдық нұқсан келтірілуі мүмкін.
 - ▶ Желілік розеткадағы қуат сипаттамалары зарядтау құрылғысының және желілік розеткаға қосылған барлық электр құрылғыларының зауыттық тақтайшасында көрсетілген сипаттамалардан аспайтындығына көз жеткізіңіз.
- Дұрыс өткізілмеген байланыстырушы сым және ұзартқыш сым зақымдалуы және оған адамдар сүрініп қалуы мүмкін. Адамдар жарақат алуы, ал байланыстырушы сым немесе ұзартқыш сым – зақымдалуы мүмкін.
 - ▶ Біроіктіруші сымды және ұзартқыш сымды адамдар оған сүрінбейтіндей етіп өткізіңіз және белгілеңіз.
 - ▶ Біріктіруші сымды және ұзартқыш сымды созылмайтындай және шатаспайтындай етіп өткізіңіз.
 - ▶ Біріктіруші сымды және ұзартқыш сымды зақымданбайтындай, қысылмайтындай немесе қажалмайтындай етіп өткізіңіз.
 - ▶ Біріктіруші сымды және ұзартқыш сымды жылудан, май мен химиялық заттардың түсуінен қорғаңыз.
 - ▶ Біріктіруші сым мен ұзартқыш сымды құрғақ жерде өткізіңіз.
- Ұзартқыш сым жұмыс жасау кезінде қызып кетеді. Жылуды бұру мүмкін болмаса, тұтану орын алуы мүмкін.
 - ▶ Кабель орауышы қолданылатын болса: кабель орауышын толығымен тарқатыңыз.
- Егер қабырға арқылы электр сымы және құбырлар өтсе, олар қабырғаға қуаттағышты орнатқан кезде зақымдалуы мүмкін. Электр өткізгіш байланысы электр тогымен зақымдауға әкеліп соғуы мүмкін. Адамдар ауыр жарақат алуы және оларға материалдық нұқсан келтірілуі мүмкін.
 - ▶ Болжамды қондырғының орнында ешқандай құбырлардың өтпейтіндігіне немесе электр сымдарының жоқтығына көз жеткізіңіз.
- Егер зарядтау құрылғысы қабырғаға осы қолдану нұсқаулығында сипатталғанға сәйкес құрастырылса, онда зарядтау құрылғысы немесе аккумулятор құлап кетуі

мүмкін немесе зарядтау құрылғысы тым ысып кетуі мүмкін. Адамдар жарақат алуы және оларға материалдық нұқсан келтірілуі мүмкін.

- ▶ Зарядтау құрылғысын осы қолдану нұсқаулығында сипатталғандай етіп, қабырғаға орнатыңыз.
- Егер зарядтау құрылғысы қабырғаға кіріктіріме аккумуляторымен бірге орнатылатын болса, аккумулятор зарядтау құрылғысынан түсіп қалуы мүмкін. Адамдар жарақат алуы және оларға материалдық нұқсан келтірілуі мүмкін.
 - ▶ Алдымен зарядтау құрылғысын қабырғаға орнатыңыз, сосын аккумуляторды енгізіңіз.

4.10 Тасымалдау

4.10.1 Көгалшапқыш

▲ Сақтандыру

- Көгалшапқыш тасымалдау кезінде аударылып немесе жылжып кетуі мүмкін. Адамдар жарақат алуы және мүлікке зиян келтірілуі мүмкін.
 - ▶ Аккумуляторды шығарыңыз.



- ▶ Көгалшапқышты төңкерілмейтіндей және қозғалмайтындай етіп кергіш таспалармен, бөліктермен немесе тормен бекітіңіз.

4.10.2 Аккумулятор

▲ Сақтандыру

- Аккумулятор қоршаған ортаның әсерінен қорғалмаған. Егер аккумулятор қоршаған ортаның белгіленген әсерлеріне ұшыраса, онда аккумулятор бұзылуы және бүлінуі мүмкін.
 - ▶ Жарамсыз аккумуляторды тасымалдамаңыз.
- Аккумуляторды тасымалдау кезінде, ол төңкерілуі немесе жылжып кетуі мүмкін. Адамдар жарақат алуы және оларға материалдық нұқсан келтірілуі мүмкін.
 - ▶ Аккумуляторды қаптамаға салғанда, ол жылжымауы керек.
 - ▶ Қаптаманың жылжымайтындығына көз жеткізіп, оны бекітіңіз.

4.10.3 Қуаттағыш

▲ Сақтандыру

- Қуаттағышты тасымалдау кезінде, ол төңкерілуі немесе жылжып кетуі мүмкін. Адамдар жарақат алуы және оларға материалдық нұқсан келтірілуі мүмкін.
 - ▶ Штепсельді айырды розеткадан суырыңыз.
 - ▶ Аккумуляторды алып тастаңыз.
 - ▶ Бекіту белбеуімен, белдігімен немесе торқапшығымен бірге қуаттағышты төңкерілмейтін және жылжымайтын болатындай бекіту керек.
- Біріктіруші сым қуаттағышты тасымалдауға арналмаған. Біріктіруші сым және қуаттағыш жарамсыз болуы мүмкін.
 - ▶ Біріктіруші сымды тарқатыңыз және қуаттағышқа қосыңыз.

4.11 Сақтау шарттары

4.11.1 Көгалшапқыш

▲ Сақтандыру

- Балалар көгалшапқыштың қауіптілігін тани және бағалай алмауы мүмкін. Балалар ауыр жарақат алуы мүмкін.



- ▶ Аккумуляторды шығарыңыз.

- ▶ Көгалшапқышты балалардың қолы жетпейтін жерде сақтаңыз.
- Көгалшапқыштағы электр түйіспелері мен металл бөлшектері ылғалдан коррозияға ұшырауы мүмкін. Көгалшапқыш зақымдалуы мүмкін.



- ▶ Аккумуляторды шығарыңыз.

- ▶ Көгалшапқышты таза және құрғақ күйде сақтаңыз.
- Егер сақтау барысында аккумулятор орнында болса, пышақ кенет қосылып кетуі мүмкін. Адамдар ауыр жарақат алуы және мүлікке зиян келтірілуі мүмкін.



- ▶ Аккумуляторды шығарыңыз.

4.11.2 Аккумулятор

▲ Сақтандыру

- Балалар аккумулятордан туындайтын қауіп-қатерлерді білмеуі және түсінбеуі мүмкін. Балалар ауыр жарақат алуы мүмкін.
 - ▶ Аккумуляторды балалардың қолы жетпейтін жерде сақтаңыз.
- Аккумулятор қоршаған орта әсерлерінің бәрінен бірдей қорғалмаған. Белгілі бір сыртқы әсерлерге ұшыраған жағдайда, аккумулятор жөндеуге келмейтін дәрежеде зақымдалуы мүмкін.
 - ▶ Аккумуляторды таза және құрғақ күйінде ұстаңыз.
 - ▶ Аккумуляторды жабық үй-жайда сақтаңыз.
 - ▶ Аккумуляторды көгалшапқыштан бөлек сақтаңыз.
 - ▶ Аккумулятор қуаттау құрылғысымен сақталған жағдайда: Желілік штекерді ажыратыңыз және аккумуляторды 40 % және 60 % аралығындағы заряд деңгейімен (2 жасыл түсті жарық диоды жаңып тұр) сақтаңыз.
 - ▶ Аккумуляторды белгіленген температура шегінен тыс сақтамаңыз, 20.6.

4.11.3 Зарядтау құрылғысы

▲ Сақтандыру

- Балалар қуаттағыштың қауіптілігін түсінбеуі және оған мән бермеуі мүмкін. Балалар ауыр жарақат алуы немесе қайтыс болуы мүмкін.
 - ▶ Қуат ашасын суырыңыз.
 - ▶ Қуаттағышты балалардан алшақ жерде сақтаңыз.
- Қуаттағыш қоршаған ортаның әсерінен қорғалмаған. Егер қуаттағыш қоршаған ортаның белгіленген әсерлеріне ұшырайтын болса, қуаттағыш бұзылуы мүмкін.
 - ▶ Қуат ашасын суырыңыз.
 - ▶ Егер қуаттағыш жылы болса: қуаттағышты суытыңыз.
 - ▶ Қуаттағышты таза және құрғақ күйде сақтаңыз.
 - ▶ Қуаттағышты жабық орынжайда сақтаңыз.
 - ▶ Қуаттағышты белгіленген температура шектерінен тыс сақтамаңыз, 20.6.
- Біріктіруші сым қуаттағышты тасымалдауға және ілуге арналмаған. Біріктіруші сым және қуаттағыш жарамсыз болуы мүмкін.

- ▶ Қуаттағышты корпусынан алыңыз немесе ұстаңыз. Қуаттағышты оңай көтеруге арналған тұтқалар қуаттағыштың жағында монтаждalған.
- ▶ Қуаттағышты қабырғалық кронштейнге іліңіз.

4.12 Тазалау, техникалық қызмет көрсету және жөндеу

▲ Сақтандыру

- Егер тазалау, техникалық қызмет көрсету немесе жөндеу барысында аккумулятор орнында болса, пышақ кенет қосылып кетуі мүмкін. Адамдар ауыр жарақат алуы және мүлікке зиян келтірілуі мүмкін.



- ▶ Аккумуляторды шығарыңыз.

- Өткір тазалағыш құралдар, су ағынымен тазалау немесе өткір ұшты заттар көгалшапқышқа, пышаққа және аккумуляторға зақым келтіруі мүмкін. Көгалшапқыш, пышақ және аккумулятор тиісінше тазаланбаған жағдайда, құрамдас бөлшектер тиісінше жұмыс істемеуі және сақтандырғыш құрылғылар істен шығуы мүмкін. Адамдар ауыр жарақат алуы мүмкін.
 - ▶ Көгалшапқышты, пышақты және аккумуляторды аталмыш пайдалану жөніндегі нұсқаулықта сипатталғандай тазалаңыз.
- Көгалшапқыш, пышақ немесе аккумулятор тиісінше күтілмеген немесе жөнделмеген жағдайда, құрамдас бөлшектер тиісінше жұмыс істемеуі және сақтандырғыш құрылғылар істен шығуы мүмкін. Адамдар ауыр жарақат алуы немесе мерт болуы мүмкін.
 - ▶ Көгалшапқыш пен аккумуляторға өз бетіңізше техникалық қызмет көрсетпеңіз немесе жөнделеңіз.
 - ▶ Көгалшапқышқа немесе аккумуляторға техникалық қызмет көрсету немесе жөндеу қажет болған жағдайда: STIHL делдалына хабарласыңыз.
 - ▶ Пышаққа аталмыш пайдалану жөніндегі нұсқаулықта сипатталғандай техникалық қызмет көрсетіңіз.
- Пышақты тазалаған, жөндеген немесе оған техникалық қызмет көрсеткен жағдайда, пайдаланушы өткір жиектерге дене мүшелерін кесіп алуы мүмкін. Пайдаланушы жарақат алуы мүмкін.

- ▶ Қорғаныш қолғап киіңіз.
- Қайрау кезінде пышақ қызып кетуі мүмкін. Пайдаланушы дене мүшелерін күйдіріп алуы мүмкін.
 - ▶ Пышақ суығанша күтіңіз.
 - ▶ Қорғаныш қолғап киіңіз.
- Көгалшапқыштың пышағы қозғалтқышы өшірулі тұрғанда да қозғалады. Пышаққа техникалық қызмет көрсету кезінде пайдаланушы қозғалып тұрған пышақтан жарақат алуы мүмкін.
 - ▶ Жұмыс жүргізгенде абай болыңыз.
 - ▶ Қорғаныш қолғап киіңіз.
- Көгалшапқыштың пышағы қозғалып тұрады. Пышаққа техникалық қызмет көрсету кезінде пайдаланушының саусақтары қозғалмалы пышақ пен көгалшапқыштың бекітілген бөліктерінің арасына қысылып қалуы мүмкін.
 - ▶ Жұмыс жүргізгенде абай болыңыз.
 - ▶ Қорғаныш қолғап киіңіз.

5 Көгалшапқышты пайдалануға дайындау

5.1 Көгалшапқышты пайдалануға дайындау

Жұмысты әр бастамас бұрын төмендегі әрекеттерді орындау қажет:

- ▶ Ораушы материал мен тасымалдау сақтандырғыштарын шешіп алыңыз.
- ▶ Төмендегі құрамдас бөлшектердің қауіпсіз күйде болуына көз жеткізіңіз:
 - Көгалшапқыш, **11** 4.6.
 - Пышақ, **11** 4.6.2.
 - Аккумулятор, **11** 4.6.3.
 - Қуаттау құрылғысы, **11** 4.6.4.
- ▶ Аккумуляторды тексеріңіз, **11** 11.3.
- ▶ Аккумуляторды толығымен зарядтаңыз, **11** 6.2.
- ▶ Көгалшапқышты тазалаңыз, **11** 16.2.
- ▶ Пышақты тексеріңіз, **11** 11.2.
- ▶ Бас тұтқаны жайыңыз, **11** 8.1.
- ▶ Бас тұтқаны реттеңіз, **11** 8.3.
- ▶ Егер шабу процесі орындалып жатса және шөп жинағышқа түсуі керек болса:
 - ▶ Ұзартқышты ажыратыңыз, **11** 7.3.2.
 - ▶ Топырақ бетін жабу жабындарының тобын алыңыз, **11** 7.2.1.
 - ▶ Шөп жинағышты іліңіз, **11** 7.1.2.

- ▶ Егер шабу процесі орындалып жатса және шөп бүйір жағынан жерге бағытталуы керек болса:
 - ▶ Шөп жинағышты ажыратыңыз, **7.1.3.**
 - ▶ Топырақ бетін жабу жабындарының тобын орнатыңыз, **7.2.2.**
 - ▶ Ұзартқышты іліңіз, **7.3.1.**
- ▶ Жабындау процесі орындалып жатса:
 - ▶ Ұзартқышты ажыратыңыз, **7.3.2.**
 - ▶ Шөп жинағышты ажыратыңыз, **7.1.3.**
 - ▶ Топырақ бетін жабу жабындарының тобын орнатыңыз, **7.2.2.**
- ▶ Кесік биіктігін реттеңіз, **12.2.**
- ▶ Басқару элементтерін тексеріңіз, **11.1.**
- ▶ Аталған әрекеттерді орындау мүмкін болмаса: көгалшапқышты пайдаланбаңыз және STIHL делдалына хабарласыңыз.

6 Аккумуляторды қуаттау және жарық диодтары

6.1 Зарядтау құрылғысын қабырғаға орнату

Зарядтау құрылғысын қабырғаға орнатуға болады.

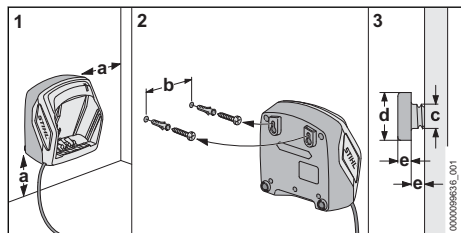

- ▶ Зарядтау құрылғысын қабырғаға келесі шарттар орындалатындай етіп орнатыңыз:
 - Тиісті бекіткіш материал қолданылуы тиіс.
 - Зарядтау құрылғысы көлденеңінен орналасқан.
 - Төмендегі өлшемдер сақталған:
 - a = кемінде 100 мм
 - b (AL 101 үшін) = 75 мм
 - b (AL 301 үшін) = 100 мм
 - b (AL 500 үшін) = 120 мм
 - c = 4,5 мм
 - d = 9 мм
 - e = 2,5 мм

6.2 Аккумуляторды зарядтау

Қуаттау уақыты әртүрлі факторларға, мысалы, аккумулятордың температурасына немесе қоршаған ауаның температурасына байланысты болады. Оңтайлы жұмыс істеу үшін ұсынылған температура диапазоңдарын сақтаңыз, **20.7.** Аккумуляторды қуаттаудың нақты уақыты көрсетілген қуаттау уақытынан ерекшеленуі мүмкін. Қуаттау уақыты төменде www.stihl.com/charging-times көрсетілген.

Егер штепсельді айыр розеткаға қосылса және аккумулятор қуаттағышқа орнатылса, қуаттау автоматты түрде басталады. Аккумулятор толығымен қуатталған кезде, қуаттағыш автоматты түрде сөнеді.

Қуаттау барысында аккумулятор мен қуаттағыш қызады.

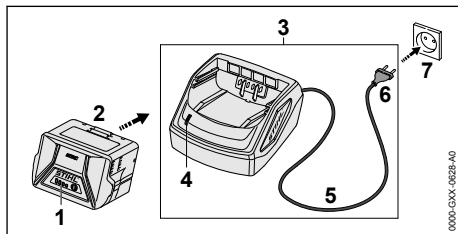

- ▶ Қуат ашасын (6) бос розеткаға (7) салыңыз. Қуаттағыш (3) өз-өзін диагностикадан өткізеді. Жарық диодтары (4) шамамен 1 секунд бойы жасыл түспен және 1 секунд бойы қызыл түспен жанады.
- ▶ Біріктіруші сымды (5) салыңыз.
- ▶ Аккумуляторды (2) қуаттағыштың (3) саңылауларына енгізіп, тірелгенге дейін басыңыз. Жарық диоды (4) жасыл түспен жанады. Жарық диодтар (1) жасыл түсімен жанады және аккумулятор (2) зарядталады.
- ▶ Егер жарық диоды (4) және жарық диодтары (1) ары қарай жанбаса: аккумулятор (2) толық зарядталған және оны зарядтау құрылғысынан (3) шығаруға болады.
- ▶ Егер зарядтау құрылғысы (3) бұдан былай пайдаланылмайтын болса: қуат ашасын (6) розеткадан (7) суырыңыз.

6.3 Қуаттау күйін көрсету

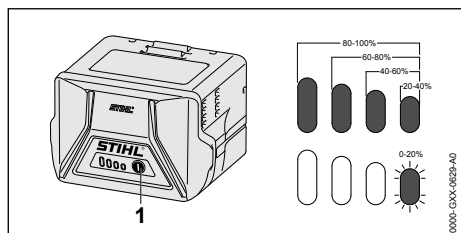

- ▶ Түймені (1) басыңыз. Жарық диодтары шамамен 5 секунд бойы жасыл түспен жанады және қуат күйін көрсетеді.
- ▶ Егер оң жақ жарық диоды жасыл түспен жыпылықтаса: Аккумуляторды қуаттаңыз.

6.4 Аккумулятордағы жарық диодтары

Жарық диодтары аккумулятордың заряд деңгейін немесе ақаулықтарды көрсете алады. Жарық диодтары жасыл немесе қызыл түспен жана немесе жыпылықтай алады.

Жарық диодтары жасыл түспен жанса немесе жыпылықтаса, заряд деңгейі көрсетіледі.

- ▶ Жарық диодтары қызыл түспен жанса немесе жыпылықтаса: ақаулықтарды жою қажет, 19.1. Көгалшапқышта немесе аккумуляторда ақаулық орын алды.

6.5 Қуаттағыштағы жарық диоды

Жарық диоды қуаттағыштың күйін көрсетеді.

Егер жарық диоды жасыл түспен жанса, аккумулятор қуат алуда.

- ▶ Егер жарық диоды қызыл түспен жыпылықтаса: Ақаулықтарды кетіру. Аккумулятор не қуаттағыш жарамды емес.

7 Көгалшапқышты құрастыру

7.1 Шөп жинағышты монтаждау, ілу және босату

7.1.1 Шөп жинағышты монтаждау

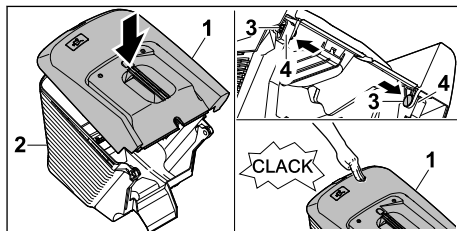

- ▶ Шөп жинағыштың жоғарғы бөлігін (1) шөп жинағыштың төменгі бөлігіне (2) орнатыңыз
- ▶ Болттарды (3) іштен саңылаулар (4) арқылы кіргізіңіз.
- ▶ Шөп жинағыштың жоғарғы бөлігін (1) төмен қарай басыңыз. Шөп жинағыштың жоғарғы жағы сырт еткен дыбыспен бекітіледі.

7.1.2 Шөп жинағышты ілу

- ▶ Көгалшапқышты өшіріңіз.
- ▶ Көгалшапқышты тегіс бетке қойыңыз.
- ▶ Ұзартқыш ілінген жағдайда: Ұзартқышты ажыратыңыз.
- ▶ Топырақ бетін жабу жабындарының тобы ілінген жағдайда: Топырақ бетін жабу жабындарының тобын алыңыз.

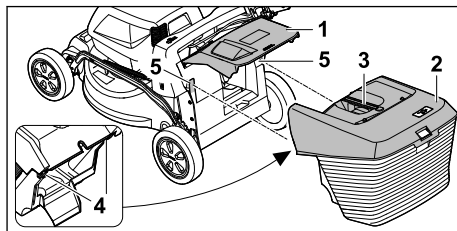

- ▶ Лақтырманың қақпағын (1) ашып, ұстап тұрыңыз.
- ▶ Шөп жинағышты (2) тұтқадан (3) ұстап, оны ілмектерімен (4) бекіткіштерге (5) жоғарғы жағынан бекітіңіз.
- ▶ Лақтырманың қақпағын (1) шөп жинағышқа (2) қойыңыз.

7.1.3 Шөп жинағышты ажырату

- ▶ Көгалшапқышты өшіріңіз.
- ▶ Көгалшапқышты тегіс бетке қойыңыз.

- ▶ Лақтырманың қақпағын ашып, ұстап тұрыңыз.
- ▶ Шөп жинағышты тұтқасынан ұстап жоғары қарай шығарыңыз.
- ▶ Лақтырманың қақпағын жабыңыз.

7.2 Топырақ бетін жабу жабындарының тобын алу және орнату

7.2.1 Топырақ бетін жабу жабындарының тобын алу

- ▶ Көгалшапқышты өшіріп, аккумуляторды шығарыңыз.
- ▶ Көгалшапқышты тегіс бетке қойыңыз.

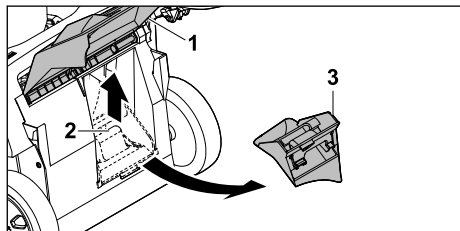

- ▶ Лақтырманың қақпағын (1) ашып, ұстап тұрыңыз.
- ▶ Ұстап тұруға арналған (2) қапсырманы жоғары көтеріңіз.
- ▶ Топырақ бетін жабу жабындарының тобын (3) лақтырманың науасынан алыңыз.
- ▶ Лақтырманың қақпағын (1) жауып қойыңыз.

7.2.2 Топырақ бетін жабу жабындарының тобын орнату

- ▶ Көгалшапқышты өшіріп, аккумуляторды шығарыңыз.
- ▶ Көгалшапқышты тегіс бетке қойыңыз.

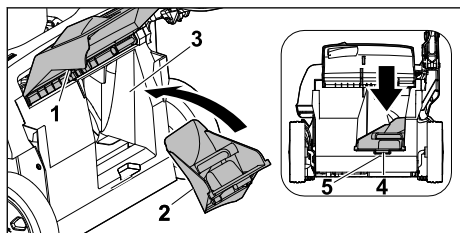

- ▶ Лақтырманың қақпағын (1) ашып, ұстап тұрыңыз.
- ▶ Топырақ бетін жабу жабындарының тобын (2) лақтырманың науасына (3) орнатыңыз.
- ▶ Топырақ бетін жабу жабындары тобының бекіткіш тілшігін (4) корпустағы (5) ойыққа басыңыз. Ілмекті тілшік орнына бекітіледі.

- ▶ Лақтырманың қақпағын (1) жауып қойыңыз.

7.3 Ұзартқышты ілу және ажырату

7.3.1 Ұзартқышты ілу

- ▶ Көгалшапқышты өшіріп, аккумуляторды шығарыңыз.
- ▶ Көгалшапқышты тегіс бетке қойыңыз.

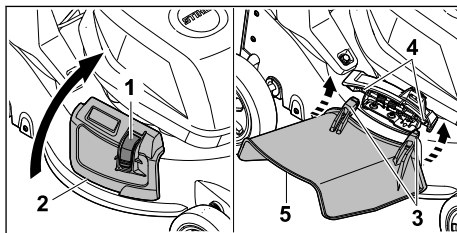

- ▶ Ұзартқышты (1) басып тұрыңыз.
- ▶ Қапталдан түсіріп тастау қақпағын (2) ашыңыз және ұстаңыз.
- ▶ Ілгекті (3) төменгі жағынан оське (4) іліңіз.
- ▶ Қапталдан түсіріп тастау қақпағын (2) ұзартқышқа (5) қойыңыз.

7.3.2 Ұзартқышты ажырату

- ▶ Көгалшапқышты өшіріп, аккумуляторды шығарыңыз.
- ▶ Көгалшапқышты тегіс бетке қойыңыз.

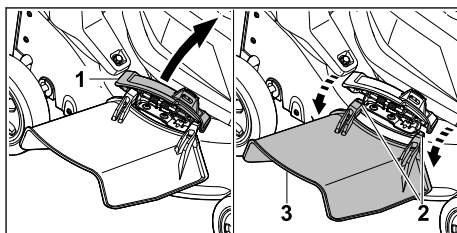

- ▶ Қапталдан түсіріп тастау қақпағын (1) ашыңыз және ұстаңыз.
- ▶ Ілгекті (2) ажыратыңыз.
- ▶ Ұзартқышты (3) жоғары қарай қайырып, оны алыңыз.
- ▶ Қапталдан түсіріп тастау қақпағын (1) жабыңыз.

8 Көгалшапқышты пайдаланушы үшін реттеу

8.1 Бас тұтқаны жаю

- ▶ Көгалшапқышты өшіріп, аккумуляторды шығарыңыз.
- ▶ Көгалшапқышты тегіс бетке қойыңыз.

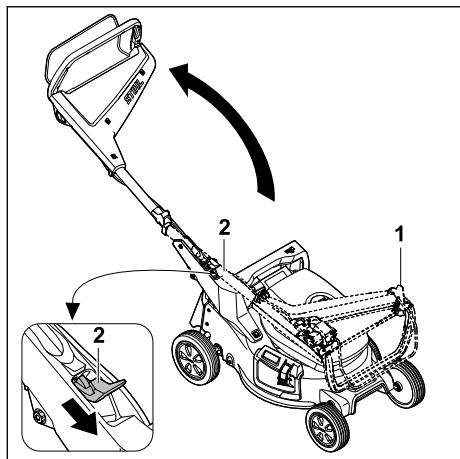

- ▶ Бас тұтқаны (1) ұстап тұрыңыз.
- ▶ Иінтіректі (2) төмен басып ұстап тұрыңыз.
- ▶ Бас тұтқаны (1) жайыңыз.
- ▶ Иінтіректі (2) жіберіңіз.

Бас тұтқа сырт еткен дыбыспен орнына бекітіледі.

8.2 Бас тұтқаны жинау

Бас тұтқаны көгалшапқышты орын үнемдеп тасымалдау немесе сақтау үшін жинауға болады.

- ▶ Көгалшапқышты өшіріп, аккумуляторды шығарыңыз.
- ▶ Көгалшапқышты тегіс бетке қойыңыз.

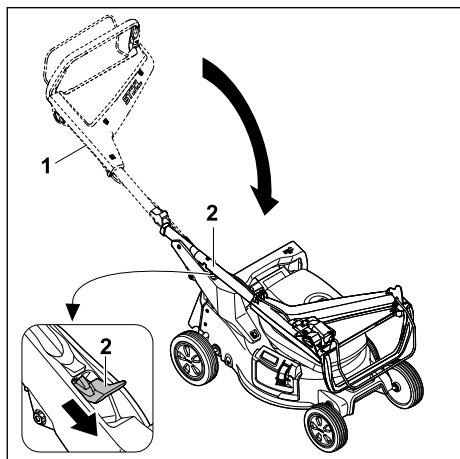

- ▶ Бас тұтқаны (1) ұстап тұрыңыз.
- ▶ Иінтіректі (2) төмен басып ұстап тұрыңыз.
- ▶ Бас тұтқаны (1) дестелеңіз.
- ▶ Иінтіректі (2) жіберіңіз.

Бас тұтқа сырт еткен дыбыспен орнына бекітіледі.

8.3 Бас тұтқаны реттеу

- ▶ Көгалшапқышты өшіріп, аккумуляторды шығарыңыз.
- ▶ Көгалшапқышты тегіс бетке қойыңыз.

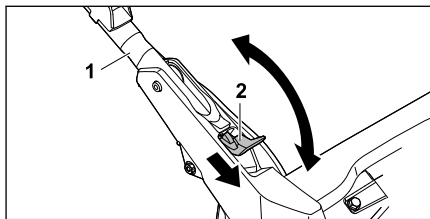

- ▶ Бас тұтқаны (1) ұстап тұрыңыз.
- ▶ Иінтіректі (2) төмен басып ұстап тұрыңыз.
- ▶ Бас тұтқаны (1) қалаған күйге қойыңыз және иінтіректің орнына толығымен бекітілгеніне көз жеткізіңіз.
- ▶ Иінтіректі (2) жіберіңіз.

9 Аккумуляторды салу және алу

9.1 Аккумуляторды салу

- ▶ Көгалшапқышты тегіс бетке қойыңыз.

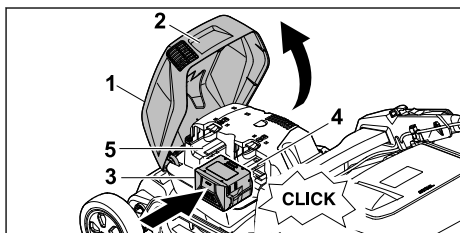

- ▶ Қақпақты (1) тұтқасынан (2) ұстап, тірелгенше ашып, ұстап тұрыңыз.
- ▶ Аккумуляторды (3) тірелгенше 1-аккумулятор бөліміне (4) кіргізіңіз. Аккумулятор сырт еткен дыбыспен бекітіледі және құлыпталады.
- ▶ Екінші аккумуляторды қосымша алып жүру қажет болса: Аккумуляторды 2-аккумулятор бөліміне (5) салыңыз. Аккумулятор сырт еткен дыбыспен бекітіледі және құлыпталады.
- ▶ Қақпақты (1) жауып қойыңыз.

9.2 Аккумуляторды шығару

- ▶ Көгалшапқышты тегіс бетке қойыңыз.

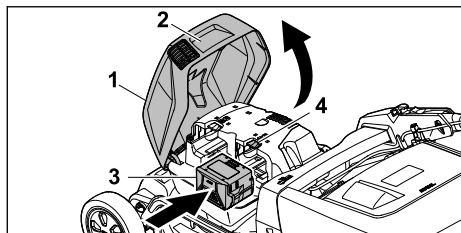

- ▶ Қапқақты (1) тұтқасынан (2) ұстап, тірелгенше ашып, ұстап тұрыңыз.
- ▶ Аккумуляторды (3) ұстап тұрып, құлыптау иінірегін (4) басыңыз.
- ▶ Аккумулятор құлыптан босатылады.
- ▶ Аккумуляторды (3) шығарыңыз.
- ▶ Қапқақты (1) жауып қойыңыз.

10 Көгалшапқышты қосу және өшіру

10.1 Пышақты қосу

- ▶ Көгалшапқышты аудармаңыз.
- ▶ Көгалшапқышты тегіс бетке қойыңыз.

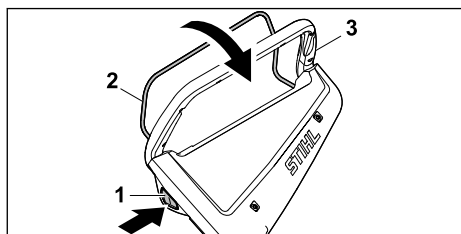

- ▶ Құлыптау түймесін (1) оң қолмен басып тұрыңыз.
- ▶ Берілістерді ауыстыру айырын (2) сол қолмен бас тұтқаға (3) қарай толықтай тартып, бас бармақ бас тұтқада (3) жататындай етіп ұстаңыз.
- ▶ Пышақ айналып тұрады.
- ▶ Құлыптау түймесін (1) жіберіңіз.
- ▶ Бас тұтқаны (3) және берілістерді ауыстыру айырын (2) оң қолмен бас бармақ бас тұтқада (3) жататындай етіп ұстаңыз.

10.2 Пышақты өшіру

- ▶ Берілістерді ауыстыру айырын жіберіңіз.
- ▶ Пышақтың айналуы тоқтағанша күтіңіз.
- ▶ Пышақ айналуын жалғастырса: аккумуляторды шығарыңыз және STIHL делдалына жолығыңыз.
- ▶ Көгалшапқыш ақаулы.

11 Көгалшапқышты тексеру

11.1 Басқару элементтерін тексеру

Құлыптау түймесі және берілістерді ауыстыру айыры

- ▶ Аккумуляторды шығарыңыз.
- ▶ Құлыптау түймесін басып, қайта жіберіңіз.
- ▶ Берілістерді ауыстыру айырын бас тұтқаға қарай тартып, қайта жіберіңіз.
- ▶ Құлыптау түймесінің немесе берілістерді ауыстыру айырының жүрісі ауыр болса немесе бастапқы күйге қайтып оралмаса: көгалшапқышты пайдаланбаңыз және STIHL делдалына хабарласыңыз.
- ▶ Құлыптау түймесі немесе берілістерді ауыстыру айыры ақаулы.

Пышақты қосу

- ▶ Аккумуляторды салыңыз.
- ▶ Құлыптау түймесін оң қолмен басып тұрыңыз.
- ▶ Берілістерді ауыстыру айырын сол қолмен бас тұтқаға қарай толықтай тартып, бас бармақ бас тұтқада жататындай етіп ұстаңыз.
- ▶ Пышақ айналып тұрады.
- ▶ 3 жарық диоды қызыл түспен жыпылықтаса: аккумуляторды шығарыңыз және STIHL делдалына жолығыңыз.
- ▶ Көгалшапқышта ақаулық орын алды.
- ▶ Құлыптау түймесін және берілістерді ауыстыру айырын жіберіңіз.
- ▶ Пышақ аз уақыттан кейін айнамай қалады.
- ▶ Пышақ айналуын жалғастырса: аккумуляторды шығарыңыз және STIHL делдалына жолығыңыз.
- ▶ Көгалшапқыш ақаулы.

11.2 Пышақты тексеру

- ▶ Көгалшапқышты өшіріп, аккумуляторды шығарыңыз.
- ▶ Көгалшапқышты тігінен қойыңыз, 16.1.

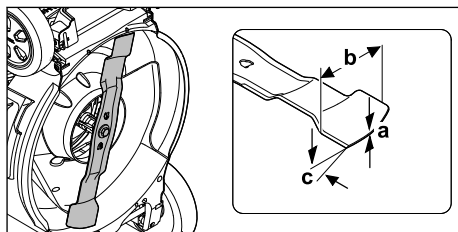

- ▶ Келесілерді өлшеңіз:
 - Қалыңдығы а
 - Ені b
 - Жүзінің бұрышы с
- ▶ Қалыңдығы немесе ені ең төменгі мәннен асып кеміген жағдайда: пышақтарды ауыстырыңыз, **20.2.**
- ▶ Жүзінің бұрышы сақталмаған жағдайда: пышақтарды қайраңыз, **20.2.**
- ▶ Түсініксіз мәселелер туындаған жағдайда: STIHL делдалына хабарласыңыз.

11.3 Аккумуляторды тексеріңіз

- ▶ Аккумулятордағы түймені басыңыз. Жарық диодтары жанады немесе жыпылықтайды.
 - ▶ Егер жарық диодтары жанбаса немесе жыпылықтамаса: Аккумуляторды қолданбаңыз және STIHL компаниясының мамандандырылған сату орталығына хабарласыңыз.
- Аккумулятордың ақаулығы бар.

12 Көгалшапқышпен жұмыс істеу

12.1 Көгалшапқышты ұстау және жүргізу



- ▶ Бас тұтқаны екі қолмен бас бармақтарыңыз бас тұтқаны орап тұратындай етіп ұстаңыз.

12.2 Кесік биіктігін реттеу

7 кесік биіктігін реттеуге болады:

- 20 мм = 1-позиция
- 30 мм = 2-позиция
- 40 мм = 3-позиция
- 55 мм = 4-позиция
- 70 мм = 5-позиция
- 85 мм = 6-позиция
- 100 мм = 7-позиция

Позициялар көгалшапқышта көрсетілген.

Кесік биіктігін реттеу

- ▶ Көгалшапқышты өшіріңіз. Пышақ айналмауы тиіс.

- ▶ Көгалшапқышты тегіс бетке қойыңыз.

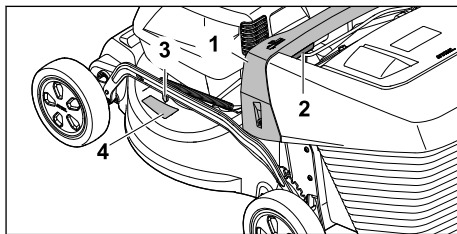

- ▶ Көгалшапқышты тұтқасынан (1) ұстаңыз.
- ▶ Иінтіректі (2) басып тұрыңыз.
- ▶ Көгалшапқышты көтеріп түсіру арқылы қажетті позицияға қойыңыз. Нақты кесік биіктігін кесік биіктігінің индикаторындағы (3) белгінің (4) көмегімен оқып шығуға болады.
- ▶ Иінтіректі (2) жіберіңіз. Көгалшапқыш бекітіледі.

12.3 Шабу және жабындау

Көгалшапқыш көпфункционалы пышақпен жабдықталған және оны шабу немесе жабындау үшін пайдалануға болады.

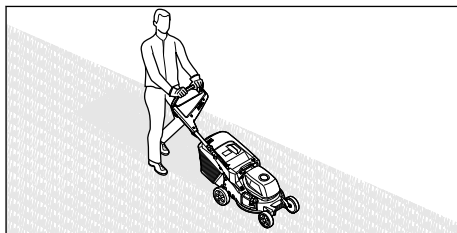

- ▶ Көгалшапқышты баяу және бақылай отырып алға қарай жылжытыңыз.
- ▶ Шабу немесе жабындау кезінде бөгде затқа соғылып, пышақ кептеліп қалса:
 - ▶ Көгалшапқышты өшіріп, аккумуляторды шығарыңыз.
 - ▶ Барлық қозғалатын бөлшектердің толық тоқтағанына көз жеткізіңіз.
 - ▶ Көгалшапқышты тексеріңіз.
 - ▶ Егер жөндеу қажет болса: STIHL делдалына хабарласыңыз.
- ▶ Егер көгалшапқыш қатты дірілдей бастаса:
 - ▶ Көгалшапқышты өшіріп, аккумуляторды шығарыңыз.
 - ▶ Көгалшапқышты тексеріңіз.
 - ▶ Барлық сомындардың, болттардың және бұрандалардың берік тартылғанын тексеріңіз.
 - ▶ Егер жөндеу қажет болса: STIHL делдалына хабарласыңыз.

Оңтайлы жұмыс өнімділігін қамтамасыз ету үшін ұсынылған температура диапазондарын сақтаңыз, **□** 20.7.

12.4 Шөп жинағышты босату

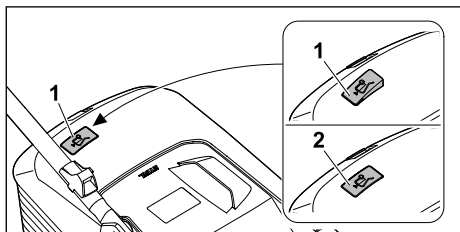

Пышақтың айналуынан пайда болған ауа ағыны шөп жинағышты толтыру индикаторын (1) көтереді. Шөп жинағыш толған кезде, ауа ағыны тоқтайды. Ауа ағыны тым аз болса, шөпжинағышты толтыру индикаторы (2) қозғалыссыз күйге қайтып оралады. Бұл шөп жинағышты босатуға нұсқау болып табылады.

Шөп жинағышты толтыру индикаторының ақаусыз жұмысы тек оңтайлы ауа ағынында қамтамасыз етіледі. Ылғалды, тығыз немесе биік шөп, төмен кесік деңгейлері, ластану немесе т.с.с. әсерлер ауа ағынына және шөп жинағышты толтыру индикаторының жұмысына кедергі келтіруі мүмкін.

- ▶ Шөп жинағышты толтыру индикаторы қозғалыссыз күйге қайтып оралса: Шөп жинағышты босатыңыз.
- ▶ Көгалшапқышты өшіріңіз.
- ▶ Шөп жинағышты ажыратыңыз.

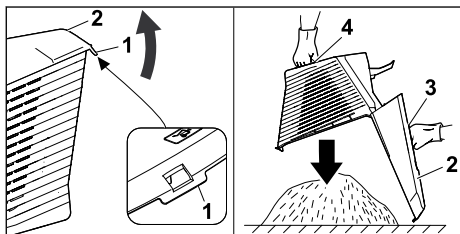

- ▶ Құлыптау ысырмасын (1) ашыңыз.
- ▶ Шөп жинағыштың жоғарғы жағын (2) тұтқасынан (3) ашып, ұстап тұрыңыз.
- ▶ Екінші қолмен астыңғы тұтқаны (4) ұстап алыңыз.
- ▶ Шөп жинағышты босатыңыз.
- ▶ Шөп жинағышты жинаңыз.
- ▶ Шөп жинағышты іліңіз.

13 Жұмыс аяқталғаннан кейін

13.1 Жұмыс істегеннен кейін

- ▶ Көгалшапқышты өшіріп, аккумуляторды шығарыңыз.
- ▶ Көгалшапқыш су болса: көгалшапқышты кептіріңіз.
- ▶ Аккумулятор ылғал немесе дымқыл болса: Аккумуляторды кептіріңіз, **□** 20.7.
- ▶ Көгалшапқышты тазалаңыз.
- ▶ Аккумуляторды тазалаңыз.

14 Тасымалдау

14.1 Көгалшапқышты тасымалдау

- ▶ Егер көгалшапқышты шөп шабылатын аймаққа дейін және одан қайтқанда тасымалдау керек болса:
 - ▶ Көгалшапқышты өшіріңіз. Пышақ айналмауы тиіс.
 - ▶ Аккумуляторды шығарыңыз.
- ▶ Шөптен басқа беттердің үстінен тасымалдау үшін көгалшапқышты еңкейту қажет болса:
 - ▶ Көгалшапқышты өшіріңіз. Пышақ айналмауы тиіс.
 - ▶ Аккумуляторды шығарыңыз.

Көгалшапқышты жылжыту

- ▶ Көгалшапқышты баяу және бақылай отырып алға қарай жылжытыңыз.

Көгалшапқышты көтеріп жүру

- ▶ Көгалшапқышты өшіріңіз.
- ▶ Аккумуляторды шығарыңыз.
- ▶ Қорғаныш қолғап киіңіз.
- ▶ Шөп жинағышты ажыратыңыз.
- ▶ Ұзартқышты ажыратыңыз.

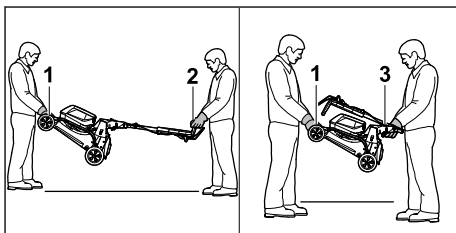

- ▶ Көгалшапқышты қайырып ашылған бас тұтқасымен көтерген жағдайда:
 - ▶ Көгалшапқышты бір адам екі қолымен тасымалдауға арналған тұтқасынан (1) ұстауы, ал екінші адам екі қолымен бас тұтқасынан (2) ұстауы қажет.
 - ▶ Көгалшапқышты көтеруге және алып жүруге екі адам қажет.
- ▶ Көгалшапқышты жиналған бас тұтқасымен көтеріп жүрген жағдайда:
 - ▶ Бас тұтқаны жинаңыз,  8.2.
 - ▶ Көгалшапқышты бір адам екі қолымен тасымалдауға арналған тұтқасынан (1) ұстауы, ал екінші адам екі қолымен тұтқадан (3) ұстауы қажет.
 - ▶ Көгалшапқышты көтеруге және алып жүруге екі адам қажет.

Көгалшапқышты автомобильге салып тасымалдау

- ▶ Көгалшапқышты аударылмайтындай және қозғалмайтындай етіп тік күйінде бекітіңіз.

14.2 Аккумуляторды тасымалдау

- ▶ Көгалшапқышты өшіріп, аккумуляторды шығарыңыз.
- ▶ Аккумулятордың қауіпсіз күйде болуына көз жеткізіңіз.
- ▶ Аккумуляторды қаптамаға орнынан жылжымайтындай етіп салыңыз.
- ▶ Қаптаманы орнынан қозғалмайтындай етіп бекітіңіз.

Аккумуляторды тасымалдауға қауіпті жүктерді тасымалдау талаптары қолданылады. Аккумулятор UN 3480 (литий-ионды аккумуляторлар) ретінде жіктеліп, тексерістер және шарттар бойынша UN нұсқаулығының III бөлімі, 38.3 тарауына сәйкес тексерілді.

Тасымалдау ережелері www.stihl.com/safety-data-sheets сілтемесі бойынша қолжетімді.

14.3 Қуаттағышты тасымалдау

- ▶ Штепсельді айырды розеткадан суырыңыз.
- ▶ Аккумуляторды алып тастаңыз.
- ▶ Біріктіруші сымды тарқатыңыз және қуаттағышқа қосыңыз.
- ▶ Егер қуаттағыш көлік құралымен тасымалданса: бекіту белбеуімен, белдігімен немесе торқапшығымен бірге қуаттағышты теңкерілмейтін және жылжымайтын болатындай бекіту керек.

15 Сақтау шарттары

15.1 Көгалшапқышты сақтау

- ▶ Көгалшапқышты өшіріп, аккумуляторды шығарыңыз.
- ▶ Көгалшапқышты суытыңыз.
- ▶ Шөп жинағыштың ішін босатыңыз.
- ▶ Көгалшапқышты төмендегі шарттарға сәйкес сақтаңыз:
 - Көгалшапқыш балалардың қолы жетпейтін жерде тұруы тиіс.
 - Көгалшапқыш таза және құрғақ.
 - Көгалшапқыш аударылып кетпейді.
 - Көгалшапқыш домалап кете алмайды.

15.2 Сақтау күйі

Сақтау орнын үнемдеу үшін көгалшапқышты жинауға болады.

- ▶ Көгалшапқышты тегіс бетке қойыңыз.
- ▶ Шөп жинағышты ажыратыңыз.
- ▶ Кесік биіктігін ең биік күйіне қойыңыз.  12.2

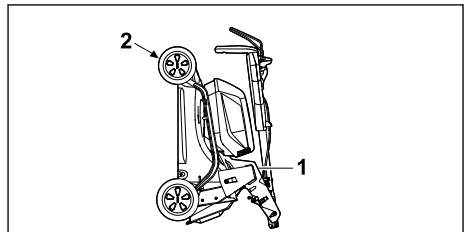

- ▶ Бас тұтқаны жинаңыз.  8.2
- ▶ Көгалшапқышты бір қолыңызбен тұтқадан (1), екінші қолыңызбен тасымалдау тұтқасынан (2) ұстап, оны артқа қойыңыз.

15.3 Аккумуляторды сақтау

STIHL компаниясы аккумуляторды 40 % және 60 % аралығындағы заряд деңгейімен (2 жарық диоды жасыл түспен жанып тұрады) сақтауға кеңес береді.

- ▶ Аккумуляторды төмендегі шарттарға сәйкес сақтаңыз:
 - Аккумуляторды балалардың қолы жетпейтін жерге қойыңыз.
 - Аккумуляторды таза және құрғақ ұстаңыз.
 - Аккумуляторды жабық үй-жайға қойыңыз.
 - Аккумулятор көгалшапқыштан ажыратылған.
 - Аккумулятор қуаттау құрылғысымен сақталған жағдайда: Желілік штекерді ажыратыңыз және аккумуляторды 40 % және 60 % аралығындағы заряд деңгейімен (2 жасыл түсті жарық диоды жанып тұр) сақтаңыз.
 - Аккумулятор белгіленген температура шегінен тыс сақталмаған, **20.6.**

Нұсқау

- Осы пайдалану жөніндегі нұсқаулыққа сәйкес сақталмаса, аккумулятордың заряды шектен тыс отырып, салдарынан жөнделмейтін дәрежеде зақымдалуы мүмкін.
 - ▶ Сақтауға қояр алдында заряды біткен аккумуляторды зарядтаңыз. STIHL компаниясы аккумуляторды 40 % және 60 % аралығындағы заряд деңгейімен (2 жарық диоды жасыл түспен жанып тұрады) сақтауға кеңес береді.
 - ▶ Аккумуляторды көгалшапқыштан бөлек сақтаңыз.

15.4 Зарядтау құрылғысын сақтау

- ▶ Қуат ашасын розеткадан суырыңыз.

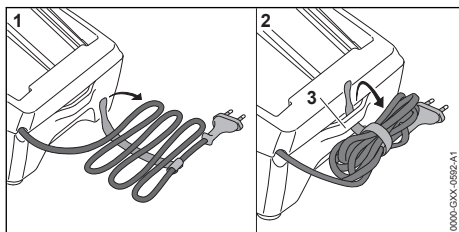

- ▶ Байланыстырушы сымды тарқатып, зарядтау құрылғысына қосыңыз.
- ▶ Зарядтау құрылғысын келесі шарттар орындалатындай етіп сақтаңыз:
 - Зарядтау құрылғысы балалардан алшақ жерде орналасқан.
 - Зарядтау құрылғысы құрғақ және таза.
 - Зарядтау құрылғысы жабық бөлмеде орналасқан.

- Зарядтау құрылғысы байланыстырушы сымға немесе байланыстырушы сымның (3) ұстағышына ілінбеген.
- Зарядтау құрылғысы көрсетілген температуралық шектерден тыс сақталмайды, **20.6.**

16 Тазарту

16.1 Көгалшапқышты тігінен қою

- ▶ Көгалшапқышты өшіріп, аккумуляторды шығарыңыз.
- ▶ Көгалшапқышты тегіс бетке қойыңыз.
- ▶ Шөп жинағышты ажыратыңыз.
- ▶ Кесік биіктігін ең биік күйіне қойыңыз, **12.2**
- ▶ Бас тұтқаны ең төменгі күйіне қойыңыз, **10.8.3.**

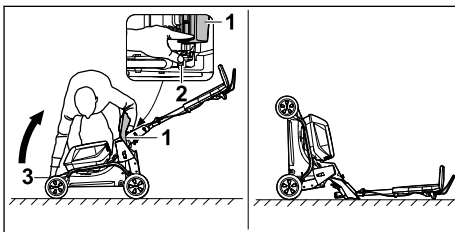

- ▶ Оны құрылғының оң жағына қойыңыз.
- ▶ Лақтырманың қақпағын (1) ашып, ұстап тұрыңыз.
- ▶ Сол қолыңызбен иінтіректі (2) төмен қарай басып тұрыңыз.
- ▶ Оң қолыңызбен көгалшапқышты тасымалдауға арналған тұтқасынан (3) ұстап, артқа шалқайтып тігінен қойыңыз. Көгалшапқыш тұрақты және оны тазалауға болады.

16.2 Көгалшапқышты тазалау

- ▶ Көгалшапқышты өшіріп, аккумуляторды шығарыңыз.
- ▶ Көгалшапқышты дымқыл шүберекпен тазалаңыз.
- ▶ Лақтырма науасын жұмсақ щеткамен немесе дымқыл шүберекпен тазалаңыз.
- ▶ Аккумулятор бөлімінен бөгде заттарды шығарып, бөлім ішін дымқыл шүберекпен сүртіңіз.
- ▶ Аккумулятор бөліміндегі электрлік түйіспелерді жаққышпен немесе жұмсақ щеткамен тазалаңыз.
- ▶ Желдету ойықтарын жаққышпен тазалаңыз.
- ▶ Көгалшапқышты тігінен қойыңыз.

- ▶ Пышақ айналасындағы аймақты және пышақты ағаш таяқшамен, жұмсақ щеткамен немесе дымқыл шүберекпен тазалаңыз.

Нұсқау

- Құрылғы жоғары қысымды тазалағышпен немесе ағынды сумен тазаланса, оған зақым келуі мүмкін.
 - ▶ Құрылғыны жоғары қысымды тазалағышпен немесе ағынды сумен тазаламаңыз.

16.3 Аккумуляторды тазарту

- ▶ Аккумуляторды ылғалды шүберекпен тазартыңыз.

16.4 Зарядтау құрылғысын тазарту

- ▶ Штепсельді айырды розеткадан суырыңыз.
- ▶ Қуаттағышты ылғалды шүберекпен тазартыңыз.
- ▶ Желдеткіш саңылау тесіктерін қылшақпен тазалаңыз.
- ▶ Зарядтау құрылғысының электрлік түйіспелерін шағын қылшақпен немесе жұмсақ қылшақпен тазарту керек.

17 Қызмет көрсету

17.1 Пышақты бөлшектеу және монтаждау

17.1.1 Пышақты бөлшектеу

- ▶ Көгалшапқышты өшіріп, аккумуляторды шығарыңыз.
- ▶ Көгалшапқышты тігінен қойыңыз.

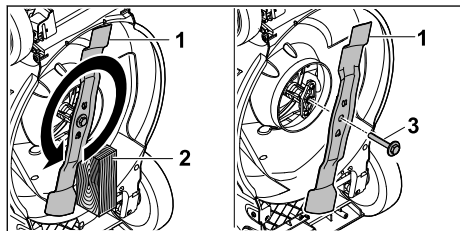

- ▶ Пышақты (1) ағаш кесіндісімен (2) тіреп қойыңыз.
- ▶ Шайбасы (3) бар бұранданы көрсеткі бағытымен бұрап шығарыңыз да, алып тастаңыз.
- ▶ Пышақты (1) шығарып алыңыз.
- ▶ Бұранданы (3) шайбасымен бірге кедеге жаратыңыз.

Пышақты (1) бекіту үшін шайбалы жаңа бұранданы пайдаланыңыз.

17.1.2 Пышақты монтаждау

- ▶ Көгалшапқышты өшіріп, аккумуляторды шығарыңыз.
- ▶ Көгалшапқышты тігінен қойыңыз.

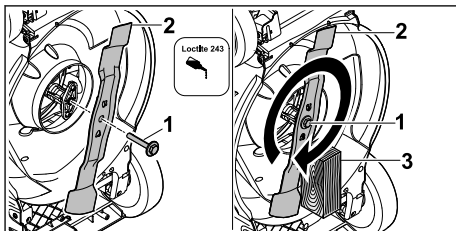

- ▶ Шайбасы (1) бар бұранданың ирек оймасына Loctite 243 фиксаторын жағыңыз.
- ▶ Пышақты (2) тірек бетіндегі шығыңқы жерлер ойықтармен жанасатындай етіп орнатыңыз.
- ▶ Бұранданы шайбамен (1) бұраңыз.
- ▶ Пышақты (2) ағаш кесіндісімен (3) тіреп қойыңыз.
- ▶ Шайбасы (1) бар бұранда 60 Нм тарту моментімен тартыңыз

17.2 Пышақты қайрау және теңгеру

Пышақты дұрыс қайрау және теңгеру үшін көп жаттығу қажет.

STIHL компаниясы пышақты қайрау және теңгеру жұмыстарын STIHL делдалына тапсыруға кеңес береді.

Делдалдардың нақты мекенжайларын www.stihl.com мекенжайы бойынша жергілікті STIHL өкілдігінен алуға болады.

⚠ Сақтандыру

- Пышақтың кескіш жиектері өткір. Пайдаланушы кесіліп қалуы мүмкін.
 - ▶ Қорғаныш қолғап киіңіз.
- ▶ Көгалшапқышты өшіріп, аккумуляторды шығарыңыз.
- ▶ Көгалшапқышты тігінен қойыңыз.
- ▶ Пышақты бөлшектеңіз.
- ▶ Пышақты қайраңыз. Бұл ретте қайрау бұрышына назар аударыңыз және пышақты суытыңыз, **20.2**. Пышақты қайраған кезде ол көгілдір түске айналғанша қайрауға болмайды.
- ▶ Пышақты орнатыңыз.

- ▶ Түсініксіз мәселелер туындаған жағдайда: STIHL делдалына хабарласыңыз.

18 Жөндеу

18.1 Көгалшапқышты жөндеу

Пайдаланушы көгалшапқышты және пышақты өз бетімен жөндей алмайды.

- ▶ Көгалшапқыш немесе пышақ зақымдалған жағдайда: көгалшапқышты немесе пышақты пайдаланбаңыз және STIHL делдалына жолығыңыз.
- ▶ Нұсқау тақтайшалары анық емес немесе зақымдалған болса: нұсқау тақтайшаларын STIHL делдалына алмастыруға беріңіз.

19 Ақаулықтарды кетіру

19.1 Көгалшапқыштың немесе аккумулятордың ақаулықтарын жою

Ақау	Аккумуляторд ағы жарық диодтары	Себебі	Шешім
Іске қосқаннан кейін көгалшапқыш жұмыс істемей тұр.	1 жарық диоды жасыл түспен жыпылықтап тұр.	Аккумулятордың заряд деңгейі тым төмен.	▶ Аккумуляторды STIHL AL 101, 301, 500 қуаттау құрылғыларының пайдалану жөніндегі нұсқаулығында сипатталғандай зарядтаңыз.
	1 жарық диоды қызыл түспен жанып тұр.	Аккумулятор қатты қызып кетті немесе тым суық.	▶ Аккумуляторды шығарыңыз. ▶ Аккумуляторды суытыңыз немесе жылытыңыз.
	3 жарық диоды қызыл түспен жыпылықтап тұр.	Көгалшапқышта ақаулық орын алды.	▶ Аккумуляторды шығарыңыз. ▶ Аккумулятор ұясындағы электр контактілерін тазалаңыз. ▶ Аккумуляторды салыңыз. ▶ Көгалшапқышты қосыңыз. ▶ 3 жарық диоды әлі де қызыл түспен жыпылықтап тұрса: көгалшапқышты пайдаланбаңыз және STIHL делдалына хабарласыңыз.
	3 жарық диоды қызыл түспен жанып тұр.	Көгалшапқыш қызып кетті.	▶ Аккумуляторды шығарыңыз. ▶ Көгалшапқышты суытыңыз.
	4 жарық диоды қызыл түспен жыпылықтап тұр.	Аккумулятор жұмысында ақаулық бар.	▶ Аккумуляторды шығарып, қайта салыңыз. ▶ Көгалшапқышты қосыңыз. ▶ 4 жарық диоды әлі де қызыл түспен жыпылықтап тұрса: Аккумуляторды пайдаланбаңыз және STIHL делдалына хабарласыңыз.
		Көгалшапқыш пен аккумулятор арасындағы электр қосылысы үзілді.	▶ Аккумуляторды шығарыңыз. ▶ Аккумулятор ұясындағы электр контактілерін тазалаңыз. ▶ Аккумуляторды салыңыз.
		Көгалшапқыш немесе аккумулятор дымқылданған.	▶ Аккумуляторды шығарыңыз. ▶ Көгалшапқышты тазалаңыз.

18.2 Қуаттағышқа қызмет көрсету және оны жөндеу

Зарядтау құрылғысына техникалық қызмет көрсету қажет емес және оны жөндеу мүмкін емес.

- ▶ Егер қуаттағыш ақаулы немесе зақымдалған болса: қуаттағышты ауыстырыңыз.
- ▶ Егер біріктіруші сым жарамсыз немесе бұзылған болса: Қуаттағышты пайдаланбаңыз және сымның ауыстырылуын STIHL мамандандырылған дилерінің жасауын қамтамасыз етіңіз.

Ақау	Аккумуляторда ағы жарық диодтары	Себебі	Шешім
			► Көгалшапқышты немесе аккумуляторды кептіріңіз, ☞ 20.7.
		Пышақтың қарсы кедергі жүктемесі тым жоғары.	► Кесік биіктігін көбейтіңіз. ► Көгалшапқышты қысқалау шөпке қойып қосыңыз.
		Пышақтың айналасындағы аймақ тығылып қалған.	► Көгалшапқышты тазалаңыз.
Көгалшапқыш жұмыс барысында өшіп қалады.	3 жарық диоды қызыл түспен жанып тұр.	Көгалшапқыш қызып кетті.	► Аккумуляторды шығарыңыз. ► Көгалшапқышты суытыңыз. ► Көгалшапқышты тазалаңыз. ► Көгалшапқышты тым жиі аз уақытқа қосудан сақтаныңыз. ► Кесік биіктігін көбейтіңіз. ► Қысқалау шөпті шабыңыз.
		Пышақ бұғатталып қалған.	► Аккумуляторды шығарыңыз. ► Көгалшапқышты тазалаңыз.
		Электр желісінде ақаулық орын алды.	► Аккумуляторды шығарып, қайта салыңыз. ► Көгалшапқышты қосыңыз.
Көгалшапқыш жұмыс кезінде қатты дірілдейді.		Пышақтағы бұранда босаған.	► Бұранданы бұрап қатырыңыз.
		Пышақ дұрыс теңгерілмеген.	► Пышақты қайраңыз және теңгеріңіз.
Көгалшапқыш тым аз уақыт жұмыс істеп тұр.		Аккумулятор толық зарядталмаған.	► Аккумуляторды STIHL AL 101, 301, 500 қуаттау құрылғыларының пайдалану жөніндегі нұсқаулығында сипатталғандай толығымен зарядтаңыз.
		Аккумулятордың қызмет ету мерзімі аяқталған.	► Аккумуляторды ауыстырыңыз.
		Пышақтың айналасындағы аймақ тығылып қалған.	► Көгалшапқышты тазалаңыз.
		Пышақ өтпей қалған немесе тозған.	► Пышақты қайраңыз және теңгеріңіз.
		Пышақтың қарсы кедергі жүктемесі тым жоғары.	► Кесік биіктігін көбейтіңіз. ► Қысқалау шөпті шабыңыз.
Аккумулятор бөліміне салған кезде аккумулятор қысылып қалады.		Аккумулятор бөліміндегі бағыттауыштар немесе электр контактілері ластанған.	► Көгалшапқышты тазалаңыз.
Аккумуляторды қуаттау құрылғысына салған кезде зарядтау	1 жарық диоды қызыл түспен жанып тұр.	Аккумулятор қатты қызып кетті немесе тым суық.	► Аккумуляторды шығарыңыз. ► Аккумуляторды суытыңыз немесе жылытыңыз.

Ақау	Аккумуляторда ағы жарық диодтары	Себебі	Шешім
процесі басталмайды.			
Шөп шала кесілген немесе кесілген көгал сары түсті.		Пышақ өтпей қалған немесе тозған.	▶ Пышақты қайраңыз және теңгеріңіз.
		Пышақтың қарсы кедергі жүктемесі тым жоғары.	▶ Кесік биіктігін көбейтіңіз. ▶ Қысқалау шөпті шабыңыз.

19.2 Қуаттағыштың ақаулықтарын кетіру

Егер аккумулятор қуатталса және қуаттағыштағы жарық диоды қызыл болып жанса, қуаттағыш пен аккумулятор арасындағы электрлік қосылыс бұзылған.

- ▶ Аккумуляторды алып тастаңыз.
 - ▶ Қуаттағыштағы электрлік түйіспелерді тазартыңыз.
 - ▶ Аккумуляторды салыңыз.
 - ▶ Егер аккумулятор әлі де қуатталса және қуаттағыштағы жарық диоды қызыл болып жанса: Қуаттағышты қолданбаңыз және STIHL компаниясының мамандандырылған сату орталығына хабарласыңыз.
- Аккумулятор не қуаттағыш жарамды емес.

20 Техникалық сипаттамалар

20.1 STIHL көгалшапқышы RMA 243.3, RMA 248.3, RMA 253.3

- Рұқсат етілген аккумулятор: STIHL АК
- Шөп жинағышпен, аккумуляторсыз салмағы:
 - RMA 243.3: 26 кг
 - RMA 248.3: 27 кг
 - RMA 253.3: 28 кг
- Шөп жинағышпен және STIHL аккумуляторларымен салмағы (m) АК 30 S:
 - RMA 243.3: 28 кг
 - RMA 248.3: 29 кг
 - RMA 253.3: 30 кг
- Шөп жинағыштың максималды сыйымдылығы:
 - RMA 243.3, RMA 248.3: 52 л
 - RMA 253.3: 55 л
- Кесу ені:
 - RMA 243.3: 41 см
 - RMA 248.3: 46 см

- RMA 253.3: 51 см
- Айналу жиілігі (n):
 - RMA 243.3, RMA 248.3: 3000 айн/мин
 - RMA 253.3: 2700 айн/мин
- Электрлік қорғаныс дәрежесі: IPX4

Жұмыс уақыты www.stihl.com/battery-life сілтемесі бойынша қолжетімді.

20.2 Пышақ

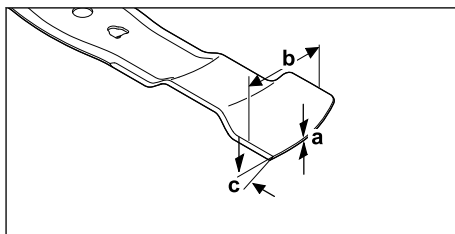

- Минималды қалыңдығы a: 1,6 мм
- Минималды ені b: 55 мм
- Жүзінің бұрышы c: 30°

20.3 STIHL АК аккумуляторы

- Аккумулятор технологиясы: литий-ионды
- Кернеу: 36 В
- А*сағ түріндегі сыйымдылық: зауыттық тақтайшаны қараңыз
- Вт*сағ түріндегі энергия мөлшері: зауыттық тақтайшаны қараңыз
- Кг түріндегі салмағы: зауыттық тақтайшаны қараңыз

20.4 STIHL AL 101 қуаттағышы

- Номиналды кернеу: паспорттық деректері бар фирмалық тақтайшаны қараңыз
- Жиілігі: зауыттық тақтайшаны қараңыз
- Номинал күші: паспорттық деректері бар фирмалық тақтайшаны қараңыз
- Қуаттау тогы: паспорттық деректері бар фирмалық тақтайшаны қараңыз

Зарядтау уақыты www.stihl.com/charging-times көрсетілген.

20.5 Ұзартатын сымдар

Ұзартатын сымды пайдаланған кезде тарамдардың көлденең қимасының келесі минималды көрсеткіштермен сәйкес келуін қамтамасыз ету қажет, ұзартатын сымның созылыңқылығы мен ұзындығына қарай:

Зауыттық тақтайшадағы атаулы көрнеу 220 В - 240 В болса:

- Сымның ұзындығы 20 м-ге дейін: AWG (Сымдардың Америкалық калибрі) 15 / 1,5 мм²
- Сымның ұзындығы 20 м-ден 50 м-ге дейін: AWG (Сымдардың Америкалық калибрі) 13 / 2,5 мм²

Зауыттық тақтайшадағы атаулы көрнеу 100 В - 127 В болса:

- Сымның ұзындығы 10 м-ге дейін: AWG (Сымдардың Америкалық калибрі) 14 / 2,0 мм²
- Сымның ұзындығы 10 м-ден 30 м-ге дейін: AWG (Сымдардың Америкалық калибрі) 12 / 3,5 мм²

20.6 Температура шектері



Сақтандыру

- Аккумулятор қоршаған ортаның әсерінен қорғалмаған. Егер аккумулятор қоршаған ортаның белгіленген әсерлеріне ұшыраса, онда аккумулятор тұтануы немесе жарылуы мүмкін. Адамдар ауыр жарақат алуы және оларға материалдық нұқсан келтірілуі мүмкін.
 - ▶ Аккумуляторды -20°C-тан төмен және +50°C-тан жоғары температурада зарядтамаңыз.
 - ▶ Көгал шапқышты немесе аккумуляторды -20°C-тан төмен немесе +50°C-тан жоғары температурада пайдаланбаңыз.
 - ▶ Көгал шапқышты немесе аккумуляторды -20°C-тан төмен немесе +70°C-тан жоғары температурада сақтамаңыз.

20.7 Ұсынылатын температура диапазоңдары

Көгалшапқыштың, аккумулятордың және қуаттау құрылғысының оңтайлы жұмыс істеуі үшін келесі температура диапазоңдарын сақтаңыз:

- Зарядтау: + 5 °C-тан + 40 °C-қа дейін

- Қолдану: - 10 °C-тан + 40 °C-қа дейін
- Сақтау: - 20 °C-тан + 50 °C-қа дейін

Аккумулятор ұсынылған температура диапазоңдарынан тыс зарядталса, пайдаланылса немесе сақталса, жұмыс өнімділігі төмендеуі мүмкін.

Аккумулятор ылғал немесе дымқыл болса, оны кемінде 48 сағат бойы +15 °C-тан жоғары және +50 °C-тан төмен температурада және ауаның ылғалдылығы 70%-дан төмен ортада кептіріп ұстаңыз. Ауа ылғалдылығының жоғары болуы кептіру уақытын ұзартуы мүмкін.

20.8 Шуыл және діріл көрсеткіштері

RMA 243.3

Дыбыстық қысым деңгейіне арналған К мәні 2 dB(A) құрайды. Дыбыстық қуат деңгейінің К мәні 2,2 dB(A) құрайды. Діріл көрсеткішіне арналған К мәні 0,70 м/с² құрайды.

- EN IEC 62841-4-3 стандарты бойынша есептелген дыбыстық қысым деңгейі L_{pA} : 76 dB(A)
- 2000/14/EC / S.I. 2001/1701 стандарты бойынша есептелген кепілді дыбыстық қуат деңгейі L_{WA} : 90 dB(A)
- EN IEC 62841-4-3 стандарты бойынша есептелген бас тұтқадағы діріл көрсеткіші a_{hv} : 1,40 м/с²

RMA 248.3

Дыбыстық қысым деңгейіне арналған К мәні 2 dB(A) құрайды. Дыбыстық қуат деңгейінің К мәні 2,2 dB(A) құрайды. Діріл көрсеткішіне арналған К мәні 0,90 м/с² құрайды.

- EN IEC 62841-4-3 стандарты бойынша есептелген дыбыстық қысым деңгейі L_{pA} : 79 dB(A)
- 2000/14/EC / S.I. 2001/1701 стандарты бойынша есептелген кепілді дыбыстық қуат деңгейі L_{WA} : 95 dB(A)
- EN IEC 62841-4-3 стандарты бойынша есептелген бас тұтқадағы діріл көрсеткіші a_{hv} : 1,80 м/с²

RMA 253.3

Дыбыстық қысым деңгейіне арналған К мәні 2 dB(A) құрайды. Дыбыстық қуат деңгейінің К мәні 2,0 dB(A) құрайды. Діріл көрсеткішіне арналған К мәні 0,90 м/с² құрайды.

- EN IEC 62841-4-3 стандарты бойынша есептелген дыбыстық қысым деңгейі L_{pAd} : 79 dB(A)
- 2000/14/EC / S.I. 2001/1701 стандарты бойынша есептелген келілді дыбыстық қуат деңгейі L_{WAAd} : 94 dB(A)
- EN IEC 62841-4-3 стандарты бойынша есептелген бас тұтқадағы діріл көрсеткіші a_{hv} : 1,80 м/с²

Көрсетілген діріл көрсеткіштері стандартталған сынақ процедурасы бойынша есептелген және электрлік құрылғыларды салыстыру үшін пайдаланылуы мүмкін. Нақты пайда болатын діріл көрсеткіштері қолдану түріне қарай берілген мәндерден ауытқуы мүмкін. Көрсетілген діріл көрсеткіштері діріл жүктемесін алғаш рет бағалау үшін пайдаланылуы мүмкін. Нақты діріл жүктемесі бағалануы керек. Бұл ретте электр құрылғысы өшірулі тұрған уақыт және құрылғы қосулы күйде, алайда жүктемесіз жұмыс істеп тұрған уақыт ескерілуі мүмкін.

Діріл бойынша 2002/44/EC кәсіпкер директивасына және S.I. 2005/1093 стандартына сәйкестік туралы ақпарат www.stihl.com/vib сілтемесі бойынша қолжетімді.

20.9 REACH

REACH дегеніміз химикаттарды тіркеуге, бағалауға және жіберуге арналған ЕҚ қаулысы дегенді білдіреді.

REACH қаулысын орындауға арналған ақпарат төменде келтірілген www.stihl.com/reach көрсетілген.

20.10 Белгіленген қызмет ету мерзімі

Толықтай белгіленген қызмет ету мерзімі 30 жылға дейін құрайды.

Белгіленген қызмет ету мерзімінде қолдану нұсқаулығының талаптарына сәйкес жүйелі түрде техникалық қызмет және күтім көрсету өткізіледі.

21 Қосалқы бөлшек (жинақтаушы) және құрал-жабдықтар

21.1 Қосалқы бөлшектер және құрал-жабдықтар

STIHL Бұл нышандар STIHL түпнұсқалы қосалқы бөлшектері мен STIHL түпнұсқалы құрал-жабдықтарын білдіреді.

STIHL компаниясы STIHL түпнұсқалы қосалқы бөлшектері мен STIHL түпнұсқалы құрал-жабдықтарын қолдануды ұсынады.

Нарықты ағымдағы зерттеуге қарамастан, STIHL компаниясы басқа өндірушілердің қосалқы бөлшектері мен керек-жарақтарын, олардың сенімділігін, қауіпсіздігі мен жарамдылығын бағалай алмайды, осыған байланысты STIHL компаниясы оларды пайдалану үшін жауапкершілікті көтермейді.

STIHL түпнұсқалы қосалқы бөлшектері және STIHL түпнұсқалы құрал-жабдықтары STIHL мамандандырылған дилері тарапынан жеткізіледі.

21.2 Маңызды қосалқы бөлшектер

- Пышақ:
 - RMA 243.3 : WA40 702 0105
 - RMA 248.3 : WA41 702 0105
 - RMA 253.3 : WA42 702 0100
- Шайбасы бар пышақ бұраңдамасы: 0000 951 3505

22 Көдеге жарату

22.1 Көгалшапқышты, аккумуляторды және қуаттау құрылғысын көдеге жарату

Көдеге жарату туралы ақпаратты жергілікті әкімшіліктен немесе STIHL дилерінен алуға болады.

Көдеге жарату талаптарын сақтамау денсаулыққа зиян келтіруі және қоршаған ортаны ластауы мүмкін.

- ▶ STIHL өнімдерін қаптамаларымен бірге жергілікті ережелерге сәйкес қайта өңдеуге арналған жинау орнына өткізіңіз.
- ▶ Тұрмыстық қоқыспен бірге тастамаңыз.

23 ЕО нормаларына сәйкестік сертификаты

23.1 STIHL көгалшапқышы RMA 243.3, RMA 248.3, RMA 253.3

STIHL Tirol GmbH
Hans Peter Stihl-Straße 5
6336 Langkampfen

Австрия

төмендегіні толық жауапкершілікпен жариялайды:

- Конструкция: аккумуляторлы көгалшапқыш
- Фабрика таңбасы: STIHL
- Түрі: RMA 243.3, RMA 248.3, RMA 253.3
- Кесу ені:
 - RMA 243.3: 41 см
 - RMA 248.3: 46 см
 - RMA 253.3: 51 см
- Сериялық нөмірі:
 - RMA 243.3: WA20
 - RMA 248.3: WA21
 - RMA 253.3: WA22

2000/14/EC, 2006/42/EC, 2014/30/EU және 2011/65/EU директиваларының тиісті талаптарына сәйкес келеді және төмендегі стандарттардың өндірілген күнінде жарамды болған нұсқаларына сәйкес әзірленіп өндірілді: EN 62841-1, EN IEC 62841-4-3, EN 55014-1 және EN 55014-2.

Өкілетті орган:
TÜV Rheinland LGA Products GmbH
Tillystraße 2
90431 Nürnberg, DE

Есептелген және келілді дыбыстық қуат деңгейінің көрсеткіштері 2000/14/EC директивасының VIII қосымшасына сәйкес анықталды.

- Есептелген дыбыстық қуат деңгейі:
 - RMA 243.3: 88,2 dB(A)
 - RMA 248.3: 93,2 dB(A)
 - RMA 253.3: 92,4 dB(A)
- Келілді дыбыстық қуат деңгейі:
 - RMA 243.3: 90 dB(A)
 - RMA 248.3: 95 dB(A)
 - RMA 253.3: 94 dB(A)

Техникалық құжаттар STIHL Tirol GmbH компаниясының иелігінде.

Өндірілген жылы мен машина нөмірі көгалшапқыш корпусында көрсетілген.

Langkampfen, 11.12.2023

STIHL Tirol GmbH



М. а. 

Matthias Fleischer, Өнімдерді әзірлеу бөлімінің басшысы

М. а. 

Sven Zimmermann, Сапа жөніндегі негізгі бөлім басшысы

23.2 Сәйкестік белгісі

 Кеден одағының техникалық нормалары мен талаптарының сақталуын растайтын ЕАС сертификаттары және сәйкестік туралы өтініштер жөніндегі ақпарат, төменде келтірілген, www.stihl.ru/eac сондай-ақ STIHL компаниясының кез келген елдегі өкілдігінде қол жетімді,  24.

 Украинаның техникалық нормативтері мен талаптары орындалды.

24 мекенжайлар

STIHL штаб-пәтері

ANDREAS STIHL AG & Co. KG
Badstrasse 115
71336 Waiblingen
Германия

STIHL өншілес кәсіпорындары

РЕСЕЙ ФЕДЕРАЦИЯСЫ

РОССИЙСКАЯ ФЕДЕРАЦИЯ
ООО "АНДРЕАС ШТИЛЬ МАРКЕТИНГ"
наб. Обводного канала, дом 60, литера А,
помещ. 1-Н, офис 200
192007 Санкт-Петербург, Россия
Горячая линия: +7 800 4444 180
Эл. почта: info@stihl.ru

УКРАИНА

ТОВ «Андреас Штіль»
вул. Антонова 10, с. Чайки
08135 Київська обл., Україна
Телефон: +38 044 393-35-30
Факс: +380 044 393-35-70
Гаряча лінія: +38 0800 501 930
E-mail: info@stihl.ua

STIHL өкілдіктері

БЕЛАРУСЬ

Представительство
ANDREAS STIHL AG & Co. KG
ул. К. Цеткин, 51-11а
220004 Минск, Беларусь
Горячая линия: +375 17 200 23 76

ҚАЗАҚСТАН

Представительство
ANDREAS STIHL AG & Co. KG
ул. Шагабутдинова, 125А, оф. 2
050026 Алматы, Қазақстан
Горячая линия: +7 727 225 55 17

СТИНЛ импорттаушылары

РЕСЕЙ ФЕДЕРАЦИЯСЫ

ООО "ШТИЛЬ ЗЮДВЕСТ"
350000, Российская Федерация,
г. Краснодар, ул. Западный обход, д. 36/1

ООО "ФЛАГМАН"
194292, Российская Федерация,
г. Санкт-Петербург, 3-ий Верхний переулок, д.
16 литер А, помещение 38

ООО "ПРОГРЕСС"
107113, Российская Федерация,
г. Москва, ул. Маленковская, д. 32, стр. 2

ООО "АРНАУ"
236006, Российская Федерация,
г. Калининград, Московский проспект, д. 253,
офис 4

ООО "ИНКОР"
610030, Российская Федерация,
г. Киров, ул. Павла Корчагина, д. 1Б

ООО "ОПТИМА"
620030, Российская Федерация,
г. Екатеринбург, ул. Карьерная д. 2,
Помещение 1

ООО "ТЕХНОТОРГ"
660112, Российская Федерация,
г. Красноярск, ул. Парашютная, д. 15

ООО "ЛЕСОТЕХНИКА"
664540, Российская Федерация,
с. Хомутово, ул. Чапаева, д. 1, оф. 39

УКРАИНА

ТОВ «Андреас Штіль»
вул. Антонова 10, с. Чайки
08135 Київська обл., Україна

БЕЛАРУСЬ

ООО «ПИЛАКОС»
ул. Тимирязева 121/4 офис 6
220020 Минск, Беларусь

УП «Беллесэкспорт»
ул. Скрыганова 6.403
220073 Минск, Беларусь

ҚАЗАҚСТАН И ҚЫРҒЫЗСТАН

ИП «ВОРОНИНА Д.И.»
пр. Райымбека 312
050005 Алматы, Қазақстан

АРМЕНИЯ

ООО «ЮНИТУЛЗ»
ул. Г. Парпеци 22
0002 Ереван, Армения

25 Жалпы және өнімге қатысты қауіпсіздік нұсқаулары

25.1 Кіріспе

Бұл тарауда өнім стандартында алдын ала белгіленген және алдын ала тұжырымдалған жалпы және өнімге қатыс қауіпсіздік нұсқаулары берілген.

с) тармағын қоспағанда, электр тогының соғуын болдырмауға бағытталған «Электр қауіпсіздігі» бөлімінде берілген қауіпсіздік нұсқаулары STIHL аккумуляторлы өнімдеріне қолданылмайды.



Сақтандыру

- **Аталмыш көгалшапқышпен бірге берілген барлық қауіпсіздік техникасының нұсқауларын, нұсқауларды, суреттер мен техникалық деректерді оқып шығыңыз.** Төмендегі нұсқаулар орындалмаған жағдайда, ток соғу, өрт және/немесе ауыр жарақат алу қаупі туындауы мүмкін. **Барлық қауіпсіздік техникасының нұсқауларын және жалпы нұсқауларды болашақта пайдалану үшін сақтап қойыңыз.**

25.2 Жұмыс орнындағы қауіпсіздік

- a) **Жұмыс орнын таза және жақсы жарықтандырылған күйде ұстаңыз.** Қоқыстардың болуы немесе жарықтандырылмаған жұмыс орындары жазатайым оқиғаларға әкелуі мүмкін.
- b) **Тұтанғыш сұйықтықтар, газдар немесе тозаңдары бар жарылу қаупі бар ортада көгалшапқышпен жұмыс істемеңіз.** Көгалшапқыш тозаңды немесе буларды тұтандыруы мүмкін ұшқын шығарады.

- c) **Көгалшапқышты пайдалану кезінде балалар мен басқа адамдарды алыс ұстаңыз.** Егер көңіліңізді басқаға бұрсаңыз, көгалшапқышты бақылаудан айырылып қалуыңыз мүмкін.

25.3 Электр қауіпсіздігі

- a) **Көгалшапқыштың жалғағыш штекері розеткаға сай болуы керек. Штекерді ешбір жолмен өзгертуге болмайды. Адаптер штекерін жерге қауіпсіз тұйықталған көгалшапқыштармен қолданбаңыз.** Өзгертілмеген штекерлер мен жарамды розеткалар ток соғу қаупін азайтады.
- b) **Құбырлар, радиаторлар, пештер және тоңазытқыштар сияқты жерге тұйықталған беттерге дененің тиюін болдырмаңыз.** Денеңіз жерге қосылған болса, ток соғу қаупі артады.
- c) **Көгалшапқышты жаңбыр кезінде немесе ылғалды жағдайларда пайдаланбаңыз.** Бұл ток соғу қаупін арттыруы мүмкін.
- d) **Жалғағыш сымды мақсатынан тыс пайдаланбаңыз.** Ешқашан жалғағыш сымды көгалшапқышты тасымалдау, тарту немесе розеткадан ажырату үшін пайдаланбаңыз. Жалғағыш сымды қырудан, майдан, өткір жиектерден немесе қозғалатын бөлшектерден алшақ ұстаңыз. Зақымдалған немесе оралған сымдар ток соғу қаупін арттырады.
- e) **Ашық ауада көгалшапқышпен жұмыс істесеңіз, тек сыртта пайдалануға жарамды ұзартқыш сымдарды пайдаланыңыз.** Сыртта пайдалануға жарамды ұзартқыш сымды пайдалану ток соғу қаупін азайтады.
- f) **Егер көгалшапқышты дымқыл ортада пайдаланбау мүмкін емес болса, дифференциалды ток ажыратқышын пайдаланыңыз.** Дифференциалды ток ажыратқышын пайдалану ток соғу қаупін азайтады.

25.4 Адамдардың қауіпсіздігі

- a) **Мұқият болыңыз, не істеп жатқаныңызды қадағалаңыз және көгалшапқышты пайдаланған кезде ақылмен жұмыс істеніз.** Шаршап тұрсаңыз немесе есірткі, алкоголь немесе дәрі-дәрмектің әсерінде болсаңыз, көгалшапқышты пайдаланбаңыз. Көгалшапқышты

пайдалану кезіндегі бір сәтке алаңдау ауыр жарақатқа әкелуі мүмкін.

- b) **Жеке қорғаныс құралдарын киіңіз және өрқашан қауіпсіздік көзілдірігін тағыңыз.** Шаңға қарсы маска, сырғанақ емес қауіпсіз аяқ киім, шлем немесе құлаққап кию көгалшапқыштың түрі мен қолданылуына байланысты жарақат алу қаупін азайтады.
- c) **Кездейсоқ іске қосудан аулақ болыңыз. Қуат көзіне және/немесе аккумуляторға қосу, оны алу немесе тасымалдау алдында көгалшапқыштың өшірілгеніне көз жеткізіңіз.** Көгалшапқышты саусағыңызбен қосқышта ұстап алып жүру немесе көгалшапқышты қосулы кезде қуат көзіне қосу жазатайым оқиғаларға әкелуі мүмкін.
- d) **Көгалшапқышты іске қоспас бұрын реттеу құралдарын немесе бұранда кілттерін алыңыз.** Көгалшапқыштың айналмалы бөлігіне ілінген құрал немесе кілт жарақатқа әкелуі мүмкін.
- e) **Әдеттен тыс дене қалпыңызбен жұмыс істеуден аулақ болыңыз. Қауіпсіздікті қамтамасыз етіңіз және өрқашан тепе-теңдікті сақтаңыз.** Бұл күтпеген жағдайларда көгалшапқышты жақсырақ бақылауда ұстауға мүмкіндік береді.
- f) **Сәйкес киім киіңіз. Кең киім кимеңіз немесе өшекей бұйымдар тақпаңыз. Шашыңыз бен киіміңізді қозғалатын бөліктерден алыс ұстаңыз.** Кең киім, өшекей бұйымдар немесе ұзын шаш қозғалатын бөліктерге оралып қалуы мүмкін.
- g) **Шаңды сору және жинау құрылғыларын орнату мүмкін болса, оларды қосу және дұрыс пайдалану қажет.** Шаңсорғышты пайдалану шаң-тозаңның зиянды әсерін азайтады.
- h) **Көгалшапқышты көп пайдаланғаннан кейін таныс болсаңыз да, оның қауіпсіздік ережелерін елемеуге алданып қалмаңыз.** Абайсыз әрекет қас қағым сәтте ауыр жарақаттарға әкелуі мүмкін.

25.5 Көгалшапқышты пайдалану және онымен жұмыс істеу

- a) **Көгалшапқышты шамадан тыс жүктемеңіз. Жұмысыңызға арналған көгалшапқышты пайдаланыңыз.** Дұрыс көгалшапқышпен көрсетілген жұмыс өнімділігі ауқымында

жақсырақ және қауіпсіз жұмыс істей аласыз.

- b) **Ақаулы қосқышы бар көгалшапқышты пайдаланбаңыз.** Қосылмайтын немесе өшірілмейтін көгалшапқыш қауіпті және жөндеуді қажет етеді.
- c) **Кез келген реттеулерді жасамас бұрын, қондырма бөліктерін ауыстырмас бұрын немесе көгалшапқышты сақтамас бұрын қуат сымын ажыратыңыз және/немесе алынбалы аккумуляторды алыңыз.** Бұл сақтық шарасы көгалшапқыштың кездейсоқ іске қосылуын болдырмайды.
- d) **Көгалшапқыштарды пайдаланбаған кезде балалардың қолы жетпейтін жерде сақтаңыз.** Көгалшапқышпен таныс емес немесе осы нұсқаулықты оқымаған кез келген адамға көгалшапқышты пайдалануға рұқсат бермеңіз. Тәжірибесіз адамдар пайдаланған жағдайда көгалшапқыштар қауіпті.
- e) **Көгалшапқыш пен бекіту құралына күтім жасаңыз.** Қозғалыс бөліктерінің дұрыс жұмыс істеп тұрғанын және кептелмегенін, бөлшектердің сынбағанын немесе көгалшапқыштың жұмысына нұқсан келтіретіндей зақымдалмағанын тексеріңіз. Көгалшапқышты пайдаланбас бұрын зақымдалған бөлшектерді жөндеңіз. Көптеген апаттар көгалшапқыштардың сапасыз күтімінен болады.
- f) **Кесетін құралдарды өткір және таза ұстаңыз.** Өткір кескіш жиектері бар дұрыс күтілген кескіш құралдардың кептеліп қалу ықтималдығы төмен және оларды жүргізу жеңіл.
- g) **Көгалшапқышты, бекіту құралдарын, көрек-жарақтарды және т.б. осы нұсқауларға сәйкес пайдаланыңыз.** Жұмыс жағдайларын және орындалатын жұмыс түрін ескеріңіз. Көгалшапқыштарды олар тағайындалған мақсаттардан басқа мақсаттарда пайдалану қауіпті жағдайларға әкелуі мүмкін.
- h) **Тұтқалар мен ұстағыш беттерді құрғақ, таза және сұйық және қатты майлардан таза ұстаңыз.** Тайғақ тұтқалар мен ұстағыш беттер күтпеген жағдайларда көгалшапқышты қауіпсіз басқаруға және бақылауда ұстауға мүмкіндік бермейді.

25.6 Аккумуляторлы көгалшапқышты қолдану және онымен жұмыс істеу

- a) **Аккумуляторларды тек өндіруші ұсынған қуаттау құрылғыларымен ғана зарядтаңыз.** Аккумулятордың бір түріне арналған қуаттау құрылғысын басқа аккумуляторлармен пайдаланғанда өрт қаупі туындайды.
- b) **Көгалшапқыштарда тек осы мақсатқа арналған аккумуляторларды пайдаланыңыз.** Басқа аккумуляторларды пайдалану жарақат алуға және өрт қаупіне әкелуі мүмкін.
- c) **Пайдаланбаған кезде, батареяны қағаз қыстырғыштардан, тиындардан, кілттерден, шегелерден, бұрандалардан немесе контактілердің тұйықталуына себеп болатын басқа кішкентай металл заттардан алыс ұстаңыз.** Аккумулятор контактілерінің арасындағы қысқа тұйықталу күйікке немесе өртке әкелуі мүмкін.
- d) **Қате қолдану салдарынан аккумулятордың ішінен сұйықтық ағуы мүмкін.** Оны денеңізге тигізуші болмаңыз. Кенеттен тигенде жағдайда сумен шайыңыз. Сұйықтық көзге тигенде, қосымша дәрігердің көмегіне жүгініңіз. Ағып тұрған аккумулятор сұйықтығы теріні тітіркендіруі немесе күйіктерге алып келуі мүмкін.
- e) **Зақымдалған немесе өзгертілген аккумуляторды пайдаланбаңыз.** Зақымдалған немесе өзгертілген аккумуляторлар күтпегендей әрекет етуі мүмкін және өртке, жарылысқа немесе жарақат алу қаупіне әкелуі мүмкін.
- f) **Батареяны оттың немесе тым жоғары температуралардың әсеріне ұшыратпаңыз.** Өрт немесе 130°C-тан (265°F) асатын температура жарылыс тудыруы мүмкін.
- g) **Барлық зарядтау нұсқауларын орындаңыз және аккумулятор жинағын немесе аккумулятормен жұмыс істейтін көгалшапқышты ешқашан пайдаланушы нұсқаулығында көрсетілген температура диапазонынан тыс зарядтамаңыз.** Дұрыс емес зарядтау немесе рұқсат етілген температура диапазонынан тыс зарядтау батареяны зақымдауы және өрт қаупін арттыруы мүмкін.

25.7 Қызмет көрсету

- a) **Көгалшапқышыңызды тек білікті мамандарға және тек түпнұсқа қосалқы бөлшектермен жөндөтіңіз.** Бұл көгалшапқыштың қауіпсіздігін қамтамасыз етеді.
- b) **Зақымдалған аккумуляторларға ешқашан қызмет көрсетпеңіз.** Аккумуляторларға техникалық қызмет көрсету жұмыстарының бәрін тек өндіруші немесе өкілеттігі бар клиенттерге қызмет көрсету орындары жүргізуі тиіс.

25.8 Аккумуляторлы көгалшапқыштарға арналған қауіпсіздік нұсқаулары

- a) **Көгалшапқышты қолайсыз ауа-райында, әсіресе найзағай көзінде қолданбаңыз.** Бұл найзағай түсу қаупін азайтады.
- b) **Жұмыс аймағында жабайы жануарлардың болмауын мұқият тексеріңіз.** Жабайы жануарлар жұмыс істеп тұрған көгалшапқыштан жарақат алуы мүмкін.
- c) **Жұмыс аймағын мұқият тексеріп, барлық тастарды, ағаштарды, сымдарды, сүйектерді және басқа бөгде заттарды алып тастаңыз.** Лақтырылып ұшқан заттар жарақат келтіруі мүмкін.
- d) **Көгалшапқышты пайдаланбас бұрын әрдайым пышақ пен шөп шабу механизмінің тозбағанын немесе зақымдалмағанын тексеріңіз.** Тозған немесе зақымдалған бөлшектер жарақат алу қаупін арттырады.
- e) **Шөп жинағыштың тозуын немесе желінуін жүйелі түрде тексеріңіз.** Тозған немесе зақымдалған шөп жинау механизмі жарақат алу қаупін арттырады.
- f) **Қорғайтын жабындарды орнында қалдырыңыз.** Қорғайтын жабындар жұмысқа қабілетті және дұрыс бекітілген болуы керек. Бос, зақымдалған немесе дұрыс жұмыс істемейтін қорғайтын жабындар жарақат алу жағдайларына әкелуі мүмкін.
- g) **Ауа кіретін саңылауларды шөгінділерден таза ұстаңыз.** Бітеліп қалған ауа кіргізгіштер мен қоқыстар қызып кетуге немесе өртке әкелуі мүмкін.
- h) **Көгалшапқышты пайдаланған кезде өрқашан сырғанамайтын қауіпсіз аяқ киім киіңіз.** Ешқашан жалаң аяқ немесе ашық

саңдалмен жұмыс істемеңіз. Бұл айналмалы пышаққа тиген кезде аяқтың жарақат алу қаупін азайтады.

- i) **Көгалшапқышты пайдаланған кезде өрқашан ұзын шалбар киіңіз.** Жалаңаш тері ұшып шыққан бөлшектерден жарақат алу ықтималдығын арттырады.
- j) **Көгалшапқышты ылғал шөпте пайдаланбаңыз.** Жайымен жүріңіз, ешқашан жүгірмеңіз. Бұл жарақатқа әкелуі мүмкін тайып кету және құлау қаупін азайтады.
- k) **Көгалшапқышты тым тік беткөйлерде пайдаланбаңыз.** Бұл бақылауды жоғалту, сырғанап кету және құлау нәтижесінде жарақат алу қаупін азайтады.
- l) **Еңістерде жұмыс істегенде сенімді тірек болуын қамтамасыз етіңіз; өрқашан еңіске көлденең бағытта жұмыс істемей, ешқашан жоғары немесе төмен жұмыс істемеңіз және жұмыс бағытын өзгерткен кезде өте сақ болыңыз.** Бұл бақылауды жоғалту, сырғанап кету және құлау нәтижесінде жарақат алу қаупін азайтады.
- m) **Шөпті артқа қарай шапқанда немесе көгалшапқышты өзіңізге қарай тартқанда әсіресе сақ болыңыз.** Өрқашан айналаға назар аударыңыз. Бұл жұмыс кезінде сүрініп құлау қаупін азайтады.
- n) **Өлі қозғалып тұрған пышақтардан немесе басқа қауіпті бөлшектерден ұстамаңыз.** Бұл қозғалатын бөліктерден жарақат алу қаупін азайтады.
- o) **Көптелген материалды алу немесе көгалшапқышты тазалау алдында барлық ажыратқыштардың өшірілгенін және аккумулятордың ажыратылғанын тексеріңіз.** Көгалшапқыштың күтпеген жерден қосылып кетуі ауыр жарақатқа әкелуі мүмкін.

Πίνακας περιεχομένων

1	Πρόλογος.....	451
2	Πληροφορίες σχετικά με αυτό το εγχειρίδιο οδηγίων.....	451
3	Περιεχόμενα.....	452
4	Προφυλάξεις ασφαλείας.....	453
5	Προετοιμασία χλοοκοπτικού μηχανήματος για χρήση.....	462
6	Φόρτιση μπαταρίας φόρτωση λυχνίας.....	462

7	Συναρμολόγηση χλοοκοπτικού μηχανήματος.....	463
8	Ρύθμιση του χλοοκοπτικού μηχανήματος για τον χρήστη.....	465
9	Τοποθέτηση και αφαίρεση μπαταρίας.....	466
10	Θέση του χλοοκοπτικού μηχανήματος εντός κι εκτός λειτουργίας.....	466
11	Έλεγχος Χλοοκοπτικού μηχανήματος.....	466
12	Εργασία με το χλοοκοπτικό μηχανήμα.....	467
13	Μετά την εργασία.....	468
14	Μεταφορά.....	469
15	Φύλαξη.....	469
16	Καθάρισμα.....	470
17	Συντήρηση.....	471
18	Επισκευή.....	472
19	Αντιμετώπιση βλαβών.....	472
20	Τεχνικά χαρακτηριστικά.....	474
21	Ανταλλακτικά και παρελκόμενα.....	476
22	Απόρριψη.....	476
23	Δήλωση συμμόρφωσης ΕΕ.....	476
24	Πιστοποιητικό συμβατότητας UKCA.....	477
25	Διευθύνσεις.....	478
26	Γενικές και ειδικές για το προϊόν υποδείξεις ασφαλείας.....	478

1 Πρόλογος

Αγαπητέ πελάτη,

Ευχαριστούμε που επιλέξατε την STIHL για την αγορά σας. Στόχος μας είναι να σχεδιάζουμε και να κατασκευάζουμε προϊόντα κορυφαίας ποιότητας, που ανταποκρίνονται στις ανάγκες των πελατών μας. Έτσι δημιουργούμε προϊόντα με υψηλή αξιοπιστία, ακόμα και κάτω από ακραίες συνθήκες χρήσης.

Παράλληλα, η STIHL παρέχει σέρβις κορυφαίας ποιότητας. Οι πιστοποιημένοι αντιπρόσωποί μας μπορούν να σας προσφέρουν έγκυρες συμβουλές, εκπαίδευση και πλήρη τεχνική υποστήριξη.

Η STIHL δηλώνει ρητά την προσηλωσή της στη βιώσιμη και υπεύθυνη χρήση των φυσικών πόρων. Οι παρούσες οδηγίες χρήσης θα σας βοηθήσουν να χρησιμοποιήσετε το προϊόν STIHL σας για πολλά χρόνια με ασφάλεια και με σεβασμό στο περιβάλλον.

Σας ευχαριστούμε για την εμπιστοσύνη και ευχόμαστε η χρήση των προϊόντων STIHL να είναι για εσάς μια ευχάριστη εμπειρία.

N. S. Stihl

Δρ Nikolas Stihl

ΣΗΜΑΝΤΙΚΟ! ΔΙΑΒΑΣΤΕ ΤΟ ΕΓΧΕΙΡΙΔΙΟ ΑΥΤΟ ΠΡΙΝ ΑΠΟ ΤΗ ΧΡΗΣΗ ΚΑΙ ΦΥΛΑΞΤΕ ΤΟ.

2 Πληροφορίες σχετικά με αυτό το εγχειρίδιο οδηγιών

2.1 Ισχύοντα έγγραφα

Οι παρούσες οδηγίες χρήσης αποτελούν μετάφραση των πρωτότυπων οδηγιών λειτουργίας του κατασκευαστή, σύμφωνα με τον Κανονισμό της ΕΕ 2006/42/EC.

Ισχύουν οι τοπικοί κανόνες ασφαλείας.

- ▶ Εκτός από τις παρούσες οδηγίες χρήσης διαβάστε, κατανοήστε και φυλάξτε τα εξής έγγραφα:
 - Υποδείξεις ασφαλείας μπαταρίας STIHL AK
 - Οδηγίες χρήσης φορτιστών STIHL AL 101, 301, 500
 - Πληροφορίες ασφαλείας για μπαταρίες STIHL και προϊόντα με εγκατεστημένη μπαταρία: www.stihl.com/safety-data-sheets

2.2 Χρήση προειδοποιητικών συμβόλων στο κείμενο



ΚΙΝΔΥΝΟΣ

- Το σύμβολο αυτό χρησιμοποιείται για την επισήμανση κινδύνων που οδηγούν σε σοβαρό τραυματισμό ή θάνατο.
 - ▶ Τα μέτρα που περιγράφονται μπορούν να αποτρέψουν σοβαρούς τραυματισμούς και θανατηφόρα ατυχήματα.



ΠΡΟΕΙΔΟΠΟΙΗΣΗ

- Το σύμβολο αυτό χρησιμοποιείται για την επισήμανση κινδύνων που **μπορεί** να οδηγήσουν σε σοβαρό τραυματισμό ή θάνατο.
 - ▶ Τα μέτρα που περιγράφονται μπορούν να αποτρέψουν σοβαρούς τραυματισμούς και θανατηφόρα ατυχήματα.

ΣΗΜΕΙΩΣΗ

- Το σύμβολο αυτό χρησιμοποιείται για την επισήμανση κινδύνων που μπορούν να προκαλέσουν υλικές ζημιές.
 - ▶ Τα μέτρα που περιγράφονται μπορούν να αποτρέψουν υλικές ζημιές.

2.3 Παραπομπή σε κείμενο



Το σύμβολο αυτό παραπέμπει σε ένα κεφάλαιο αυτού του εγχειριδίου οδηγιών.

3 Περιεχόμενα

3.1 Χλοοκοπτικό μηχάνημα και μπαταρία

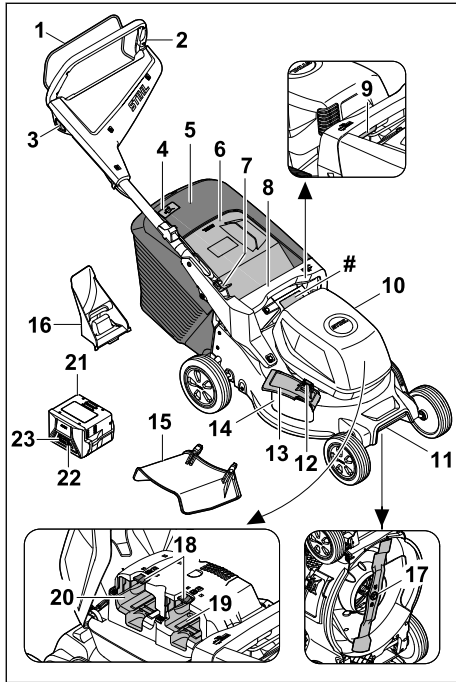

1 Μπάρα ενεργοποίησης

Η μπάρα ενεργοποίησης, μαζί με το κουμπί ασφάλισης, θέτει το μαχαίρι εντός και εκτός λειτουργίας.

2 Τιμόνι

Το τιμόνι χρησιμεύει στο κράτημα, την οδήγηση και τη μεταφορά του χλοοκοπτικού μηχανήματος.

3 Κουμπί ασφάλισης

Το κουμπί ασφάλισης, μαζί με την μπάρα ενεργοποίησης, θέτει το μαχαίρι εντός και εκτός λειτουργίας.

4 Ένδειξη στάθμης πλήρωσης

Η ένδειξη στάθμης πλήρωσης δείχνει το επίπεδο πλήρωσης του χορτοσυλλέκτη.

5 Χορτοσυλλέκτης

Το κομμένο χόρτο συλλέγεται στον χορτοσυλλέκτη.

6 Στόμιο εξαγωγής

Το στόμιο εξαγωγής κλείνει τον αγωγό εξαγωγής.

7 Μοχλός

Ο μοχλός χρησιμεύει για τη ρύθμιση και την αναδίπλωση του τιμονιού.

8 Λαβή

Η λαβή χρησιμεύει στο κράτημα του χλοοκοπτικού μηχανήματος κατά τη ρύθμιση του ύψους κοπής και στη μεταφορά του χλοοκοπτικού μηχανήματος.

9 Μοχλός

Ο μοχλός χρησιμεύει στη ρύθμιση του ύψους κοπής.

10 Καπάκι

Το καπάκι καλύπτει την μπαταρία.

11 Λαβή μεταφοράς

Η λαβή μεταφοράς χρησιμεύει στη μεταφορά του χλοοκοπτικού μηχανήματος.

12 Ασφάλιση

Η ασφάλιση κρατά κλειστό το πλευρικό στόμιο εξαγωγής.

13 Πλευρικό στόμιο εξαγωγής

Το πλευρικό στόμιο εξαγωγής κλείνει το πλευρικό άνοιγμα εξαγωγής.

14 Πλευρικό άνοιγμα εξαγωγής

Το πλευρικό άνοιγμα εξαγωγής οδηγεί το κομμένο χόρτο προς το πλάι.

15 Προέκταση

Η προέκταση οδηγεί το κομμένο χόρτο στο έδαφος.

16 Εξάρτημα αλέσματος

Το εξάρτημα αλέσματος κλείνει τον αγωγό εξαγωγής.

17 Μαχαίρι

Το μαχαίρι κόβει και αλέθει το χόρτο.

18 Μοχλός ασφάλισης

Ο μοχλός ασφάλισης συγκρατεί την μπαταρία μέσα στη θήκη μπαταρίας.

19 Θήκη μπαταρίας 1

Η μπαταρία τοποθετείται μέσα στη θήκη μπαταρίας 1.

20 Θήκη μπαταρίας 2

Η θήκη μπαταρίας 2 μπορεί να δεχθεί μία εφεδρική μπαταρία.

21 Μπαταρία

Η μπαταρία τροφοδοτεί το χλοοκοπτικό μηχάνημα με ενέργεια.

22 Πλήκτρο

Το πλήκτρο ενεργοποιεί τις λυχνίες LED στην μπαταρία.

23 Λυχνίες LED

Οι λυχνίες LED δείχνουν την κατάσταση φόρτισης της μπαταρίας και τις βλάβες.

Πινακίδα ισχύος με αριθμό εργαλείου**3.2 Σύμβολα**

Τα σύμβολα μπορεί να είναι τοποθετημένα στο χλοοκοπτικό μηχάνημα, την μπαταρία και τον φορτιστή κι έχουν την εξής σημασία:



Εγγυημένη στάθμη θορύβου σύμφωνα με την οδηγία 2000/14/EC σε dB(A) για τη σύγκριση εκπομπών θορύβων σε προϊόντα.

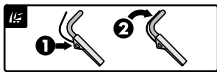

Ενεργοποίηση μαχαιριού



Ρύθμιση ύψους κοπής



Ένδειξη στάθμης πλήρωσης χορτοσυλλέκτη



1 λυχνία LED ανάβει με κόκκινο χρώμα. Η μπαταρία είναι πολύ θερμή ή πολύ ψυχρή.



4 λυχνίες LED αναβοσβήνουν με κόκκινο χρώμα. Υπάρχει βλάβη στην μπαταρία.



Η αναφορά δίπλα από το σύμβολο υποδηλώνει την ενεργειακή απόδοση της μπαταρίας σύμφωνα με τις προδιαγραφές του κατασκευαστή των στοιχείων. Η διαθέσιμη για χρήση ενεργειακή απόδοση είναι μικρότερη.



Το προϊόν δεν πρέπει να απορρίπτεται στα οικιακά απορρίμματα.

IPX4 Σήμανση IP

a.c. Εναλλασσόμενο ρεύμα



d.c. Συνεχές ρεύμα



Λειτουργείτε το ηλεκτρικό μηχάνημα σε κλειστό και στεγνό χώρο.



Διαβάστε, κατανοήστε και φυλάξτε τις οδηγίες χρήσης.



Ηλεκτρικό εργαλείο κατηγορίας προστασίας II

4 Προφυλάξεις ασφαλείας**4.1 Προειδοποιητικά σύμβολα****▲ ΠΡΟΕΙΔΟΠΟΙΗΣΗ**

Τα προειδοποιητικά σύμβολα στο χλοοκοπτικό μηχάνημα ή την μπαταρία έχουν την εξής σημασία:



Προσέξτε όλες τις υποδείξεις ασφαλείας και τα μέτρα που πρέπει να ληφθούν.



Διαβάστε, κατανοήστε και φυλάξτε τις οδηγίες χρήσης.



Δώστε προσοχή σε εκσφενδονιζόμενα αντικείμενα - τηρείτε αποστάσεις και κρατήστε μακριά τα τρίτα άτομα.



Μην αγγίζετε το περιστρεφόμενο μαχαίρι.



Αφαιρέστε την μπαταρία κατά τις παύσεις εργασίας, τον καθαρισμό, τη μεταφορά, τη φύλαξη, τη συντήρηση ή την επισκευή.



Προστατεύετε το χλοοκοπτικό μηχάνημα από βροχή και υγρασία.



Αφαιρέστε την μπαταρία μετά τη λειτουργία.



Προστατεύετε την μπαταρία από τη θερμότητα και τη φωτιά.



Προστατεύετε την μπαταρία από βροχή και υγρασία και μην τη βυθίζετε σε υγρά.

4.2 Προβλεπόμενη χρήση

Το χλοοκοπτικό μηχάνημα STIHL RMA 243.3, RMA 248.3 ή RMA 253.3 χρησιμοποιείται για την κοπή και το άλεσμα ξηρού χόρτου.

Το χλοοκοπτικό μηχάνημα τροφοδοτείται από μία μπαταρία STIHL AK με ενέργεια. Για να μπορείτε

να χρησιμοποιείτε όλες τις λειτουργίες χωρίς περιορισμούς, η STIHL συνιστά τουλάχιστον AK 30 S.

▲ ΠΡΟΕΙΔΟΠΟΙΗΣΗ

- Οι μπαταρίες που δεν έχουν εγκριθεί από την STIHL για χρήση με το χλοοκοπτικό μηχάνημα μπορεί να προκαλέσουν πυρκαγιά ή έκρηξη. Μπορεί να προκληθούν σοβαροί ή θανάσιμοι τραυματισμοί και υλικές ζημιές.
 - ▶ Χρησιμοποιήστε χλοοκοπτικό μηχάνημα με μπαταρία STIHL AK.
- Εάν το χλοοκοπτικό μηχάνημα ή η μπαταρία δεν χρησιμοποιηθεί με τον προβλεπόμενο τρόπο, ενδέχεται να προκληθούν σοβαροί ή θανάσιμοι τραυματισμοί και υλικές ζημιές.
 - ▶ Χρησιμοποιήστε το χλοοκοπτικό μηχάνημα και την μπαταρία με τον τρόπο που περιγράφεται στις παρούσες οδηγίες χρήσης.

4.3 Απαιτήσεις από τον χρήστη

▲ ΠΡΟΕΙΔΟΠΟΙΗΣΗ

- Οι χρήστες που δεν έχουν ενημερωθεί για τη χρήση δεν μπορούν να αντιληφθούν ή να εκτιμήσουν τους κινδύνους που απορρέουν από το χλοοκοπτικό μηχάνημα και την μπαταρία. Ο χρήστης και άλλα άτομα μπορεί να τραυματιστούν σοβαρά ή θανάσιμα.



- ▶ Διαβάστε, κατανοήστε και φυλάξτε τις οδηγίες χρήσης.

- ▶ Εάν το χλοοκοπτικό μηχάνημα ή η μπαταρία παραδοθεί σε άλλο άτομο: Παραδώστε μαζί και τις οδηγίες χρήσης.
- ▶ Βεβαιωθείτε ότι ο χρήστης πληροί τις εξής προϋποθέσεις:
 - Ο χρήστης είναι ξεκούραστος.
 - Ο χρήστης έχει τις σωματικές, πνευματικές και αισθητηριακές ικανότητες να χρησιμοποιήσει το χλοοκοπτικό μηχάνημα και την μπαταρία και να εργαστεί με αυτά. Εάν ο χρήστης έχει περιορισμένες σωματικές, πνευματικές ή αισθητηριακές ικανότητες, τότε επιτρέπεται να εργαστεί μόνο υπό την επίβλεψη ενός αρμόδιου ατόμου.
 - Ο χρήστης μπορεί να αντιληφθεί και να αξιολογήσει τους κινδύνους που απορρέουν από το χλοοκοπτικό μηχάνημα και την μπαταρία.
 - Ο χρήστης συνειδητοποιεί ότι είναι υπεύθυνος για ατυχήματα και ζημιές.
 - Ο χρήστης είναι ενήλικας ή ο χρήστης εκπαιδεύεται επαγγελματικά υπό επί-

βλεψη, σύμφωνα με τους εθνικούς κανονισμούς.

- Ο χρήστης έχει λάβει ενημέρωση από έναν εμπορικό αντιπρόσωπο STIHL ή άλλο εξειδικευμένο άτομο, προτού εργαστεί για πρώτη φορά με το χλοοκοπτικό μηχάνημα.
- Ο χρήστης δεν βρίσκεται υπό την επήρεια οινοπνεύματος, φαρμάκων ή ναρκωτικών ουσιών.
- ▶ Εάν υπάρχουν ασάφειες: Επικοινωνήστε με έναν εμπορικό αντιπρόσωπο της STIHL.

4.4 Ενδυμασία και εξοπλισμός

▲ ΠΡΟΕΙΔΟΠΟΙΗΣΗ

- Κατά τη διάρκεια της εργασίας ενδέχεται να εκσφενδονιστούν αντικείμενα προς τα επάνω με μεγάλη ταχύτητα. Ο χρήστης μπορεί να τραυματιστεί.
 - ▶ Φοράτε μακρύ παντελόνι από ανθεκτικό υλικό.
- Κατά τη διάρκεια της εργασίας μπορεί να αναδευτεί σκόνη. Η εισπνοή σκόνης μπορεί να βλάψει την υγεία και να προκαλέσει αλλεργικές αντιδράσεις.
 - ▶ Εάν αναδευτεί σκόνη: Φορέστε μάσκα προστασίας της αναπνοής.
- Ο ακατάλληλος ρουχισμός μπορεί να παγιδευτεί σε ξύλα, κλαδιά ή στο χλοοκοπτικό μηχάνημα. Οι χρήστες χωρίς κατάλληλο ρουχισμό μπορεί να τραυματιστούν σοβαρά.
 - ▶ Φοράτε στενά ρούχα.
 - ▶ Βγάλτε τα μαντήλια και τα κοσμήματα.
- Κατά τη διάρκεια του καθαρισμού, της συντήρησης ή της μεταφοράς, ο χρήστης μπορεί να έρθει σε επαφή με το μαχαίρι. Ο χρήστης μπορεί να τραυματιστεί.
 - ▶ Φοράτε γάντια προστασίας.
- Εάν ο χρήστης φορά ακατάλληλα υποδήματα, μπορεί να γλιστρήσει. Ο χρήστης μπορεί να τραυματιστεί.
 - ▶ Φοράτε κλειστά, σταθερά υποδήματα με αντιολισθητικές σόλες.
- Κατά το τρόχισμα των μαχαιριών μπορεί να εκσφενδονιστούν μικρά κομμάτια υλικού. Ο χρήστης μπορεί να τραυματιστεί.
 - ▶ Φοράτε προστατευτικά γυαλιά που εφαρμόζουν καλά. Στο εμπόριο διατίθενται κατάλληλα προστατευτικά γυαλιά που συμμορφώνονται με το πρότυπο EN 166 ή τους εθνικούς κανονισμούς και φέρουν την αντίστοιχη σήμανση.
 - ▶ Φοράτε γάντια προστασίας.

4.5 Περιοχή εργασίας και περιβάλλον

4.5.1 Χλοοκοπτικό μηχάνημα

▲ ΠΡΟΕΙΔΟΠΟΙΗΣΗ

- Τα άτομα που δεν συμμετέχουν στις εργασίες, τα παιδιά και τα ζώα δεν μπορούν να αντιληφθούν και να εκτιμήσουν τους κινδύνους που απορρέουν από το χλοοκοπτικό μηχάνημα και τα εκσφενδονιζόμενα αντικείμενα. Τα άτομα που δεν συμμετέχουν στις εργασίες, τα παιδιά και τα ζώα μπορεί να τραυματιστούν σοβαρά και να προκληθούν υλικές ζημιές.
 - ▶ Κρατήστε μακριά από την επικίνδυνη περιοχή τα άτομα που δεν συμμετέχουν στις εργασίες, τα παιδιά και τα ζώα.
 - ▶ Κρατάτε απόσταση από αντικείμενα.
 - ▶ Μην αφήνετε χωρίς επιτήρηση το χλοοκοπτικό μηχάνημα.
 - ▶ Βεβαιωθείτε, ότι τα παιδιά δεν θα παίξουν με το χλοοκοπτικό μηχάνημα.
- Εάν ο χρήστης εργαστεί στη βροχή, μπορεί να γλιστρήσει. Ο χρήστης μπορεί να τραυματιστεί σοβαρά ή θανάσιμα.
 - ▶ Όταν βρέχει: Μην εργάζεστε.
- Το χλοοκοπτικό μηχάνημα δεν είναι αδιάβροχο. Εάν χρησιμοποιηθεί σε βροχή ή σε υγρό περιβάλλον, υπάρχει κίνδυνος ηλεκτροπληξίας. Ο χρήστης μπορεί να τραυματιστεί και το χλοοκοπτικό μηχάνημα να υποστεί ζημιά.
 - ▶ Μην εργάζεστε στη βροχή και σε υγρό περιβάλλον.
 - ▶ Μην κόβετε και μην αλέθετε βρεγμένο χόρτο.
- Τα ηλεκτρικά εξαρτήματα του χλοοκοπτικού μηχανήματος μπορεί να δημιουργήσουν σπινθήρες. Οι σπινθήρες μπορεί να προκαλέσουν πυρκαγιές και εκρήξεις σε περιβάλλον όπου υπάρχει κίνδυνος ανάφλεξης ή έκρηξης. Μπορεί να προκληθούν σοβαροί ή θανάσιμοι τραυματισμοί και υλικές ζημιές.
 - ▶ Μην εργάζεστε σε περιβάλλον όπου υπάρχει κίνδυνος ανάφλεξης ή έκρηξης.

4.5.2 Μπαταρία

▲ ΠΡΟΕΙΔΟΠΟΙΗΣΗ

- Άσχετα προς την εργασία άτομα, όπως επίσης παιδιά και ζώα, δεν είναι σε θέση να αναγνωρίσουν ή να εκτιμήσουν τους κινδύνους που σχετίζονται με τη χρήση της μπαταρίας. Άσχετα προς την εργασία άτομα, όπως επίσης παιδιά και ζώα, διατρέχουν κίνδυνο σοβαρού τραυματισμού.

- ▶ Μην επιτρέπτε σε άσχετα προς την εργασία άτομα, σε παιδιά και ζώα να πλησιάζουν στον χώρο εργασίας.
- ▶ Μην αφήνετε την μπαταρία χωρίς επίβλεψη.
- ▶ Βεβαιωθείτε ότι τα παιδιά δεν μπορούν να χρησιμοποιήσουν την μπαταρία ως παιχνίδι.
- Η μπαταρία δεν είναι προστατευμένη από όλες τις επιδράσεις του περιβάλλοντος. Σε περίπτωση έκθεσης σε ορισμένες επιδράσεις του περιβάλλοντος, η μπαταρία μπορεί να πάρει φωτιά, να εκραγεί ή να υποστεί ανεπανόρθωτη ζημιά. Υπάρχει κίνδυνος σοβαρού τραυματισμού και υλικών ζημιών.



- ▶ Προστατεύετε την μπαταρία από θερμότητα και φωτιά.
- ▶ Μην απορρίψετε την μπαταρία στη φωτιά.

- ▶ Μην χρησιμοποιείτε και μην φυλάσσετε την μπαταρία σε χώρο με θερμοκρασία εκτός των καθορισμένων οριακών τιμών, **EN 20.6.**



- ▶ Προστατεύετε την μπαταρία από τη βροχή και την υγρασία και μην τη βυθίζετε σε υγρά.

- ▶ Διατηρείτε την μπαταρία μακριά από μεταλλικά μικροαντικείμενα.
- ▶ Μην εκθέτετε την μπαταρία σε υψηλή πίεση.
- ▶ Μην εκθέτετε την μπαταρία σε μικροκύματα.
- ▶ Προστατεύετε την μπαταρία από χημικές ουσίες και άλατα.

4.5.3 Φορτιστής

▲ ΠΡΟΕΙΔΟΠΟΙΗΣΗ

- Άσχετα προς την εργασία άτομα και παιδιά δεν είναι σε θέση να εκτιμήσουν τους κινδύνους του φορτιστή και του ηλεκτρικού ρεύματος. Άσχετα προς την εργασία άτομα, παιδιά και ζώα διατρέχουν κίνδυνο σοβαρού ή θανατηφόρου τραυματισμού.
 - ▶ Τηρείτε άσχετα προς την εργασία άτομα, παιδιά και ζώα σε ασφαλή απόσταση.
- ▶ Βεβαιωθείτε ότι τα παιδιά δεν μπορούν να χρησιμοποιήσουν τον φορτιστή σαν παιχνίδι.
- Ο φορτιστής δεν είναι αδιάβροχος. Σε περίπτωση χρήσης στη βροχή ή σε υγρό περιβάλλον, μπορεί να προκληθεί ηλεκτροπληξία. Αυτό μπορεί να οδηγήσει σε τραυματισμό του χρήστη και σε ζημιά στον φορτιστή.



► Μη χρησιμοποιείτε τον φορτιστή στη βροχή ή σε υγρό περιβάλλον.

- Ο φορτιστής δεν είναι προστατευμένος από όλες τις επιδράσεις του περιβάλλοντος. Σε περίπτωση έκθεσης σε ορισμένες επιδράσεις του περιβάλλοντος, ο φορτιστής μπορεί να πάρει φωτιά ή να εκραγεί. Υπάρχει κίνδυνος σοβαρού τραυματισμού και υλικών ζημιών.
 - Χρησιμοποιείτε τον φορτιστή μόνο μέσα σε κλειστό και στεγνό χώρο.
 - Μην χρησιμοποιείτε τον φορτιστή σε εύφλεκτο ή εκρηκτικό περιβάλλον.
 - Μη χρησιμοποιείτε τον φορτιστή πάνω σε εύφλεκτο υπόστρωμα.
 - Μη χρησιμοποιείτε και μη φυλάσσετε τον φορτιστή σε χώρο με θερμοκρασία εκτός των καθορισμένων οριακών τιμών, **■** 20.6.
- Στο καλώδιο τροφοδοσίας μπορεί να σκοτώνουν άτομα. Αυτό μπορεί να οδηγήσει σε τραυματισμούς και σε ζημιές του φορτιστή.
 - Τοποθετήστε το καλώδιο τροφοδοσίας σε επαφή με το πάτωμα.

4.6 Ασφαλής κατάσταση

4.6.1 Χλοοκοπτικό μηχάνημα

Το χλοοκοπτικό μηχάνημα βρίσκεται σε ασφαλή κατάσταση όταν πληρούνται οι εξής προϋποθέσεις:

- Το χλοοκοπτικό μηχάνημα δεν έχει υποστεί ζημιές.
- Το χλοοκοπτικό μηχάνημα είναι καθαρό και στεγνό.
- Τα χειριστήρια λειτουργούν και δεν έχουν τροποποιηθεί.
- Εάν πρόκειται να γίνει κοπή χόρτου και το κομμένο χόρτο θα συλλεχθεί στον χορτοσυλλέκτη: Το εξάρτημα αλέσματος έχει αφαιρεθεί, η προέκταση έχει ξεκρεμαστεί και ο χορτοσυλλέκτης έχει τοποθετηθεί σωστά.
- Εάν πρόκειται να γίνει κοπή χόρτου και το κομμένο χόρτο θα εξαχθεί από το πίσω μέρος: Ο χορτοσυλλέκτης έχει αφαιρεθεί και το στόμιο εξαγωγής είναι κλειστό.
- Εάν πρόκειται να γίνει κοπή του χόρτου και το κομμένο χόρτο θα οδηγηθεί προς το έδαφος, από το πλάι: Ο χορτοσυλλέκτης έχει αφαιρεθεί, το εξάρτημα αλέσματος έχει τοποθετηθεί σωστά και η προέκταση έχει κρεμαστεί σωστά.
- Αν γίνει άλεσμα: Η προέκταση και ο χορτοσυλλέκτης έχουν αφαιρεθεί και το εξάρτημα αλέσματος έχει τοποθετηθεί σωστά.
- Το μαχαίρι είναι σωστά τοποθετημένο.

– Ο γνήσιος πρόσθετος εξοπλισμός STIHL για αυτό το χλοοκοπτικό μηχάνημα έχει τοποθετηθεί σωστά.

▲ ΠΡΟΕΙΔΟΠΟΙΗΣΗ

- Τα εξαρτήματα δεν μπορούν να λειτουργήσουν πλέον σωστά όταν δεν βρίσκονται σε ασφαλή κατάσταση, ενώ ενδέχεται να τεθούν εκτός λειτουργίας και οι διατάξεις ασφαλείας. Μπορεί να προκληθούν σοβαροί ή θανάσιμοι τραυματισμοί.
 - Εργάζεστε μόνο με το χλοοκοπτικό μηχάνημα όταν αυτό δεν έχει υποστεί ζημιά.
 - Εάν το χλοοκοπτικό μηχάνημα είναι λερωμένο ή βρεγμένο: Καθαρίστε το χλοοκοπτικό μηχάνημα και αφήστε το να στεγνώσει.
 - Μην τροποποιείτε το χλοοκοπτικό μηχάνημα.
 - Εάν τα χειριστήρια δεν λειτουργούν: Μην εργάζεστε με το χλοοκοπτικό μηχάνημα.
 - Εάν πρόκειται να γίνει κοπή χόρτου και το κομμένο χόρτο θα συλλεχθεί στον χορτοσυλλέκτη: Αφαιρέστε το εξάρτημα αλέσματος, ξεκρεμάστε την προέκταση και κρεμάστε τον χορτοσυλλέκτη, όπως περιγράφεται στις παρούσες οδηγίες χρήσης.
 - Εάν πρόκειται να γίνει κοπή του χόρτου και το κομμένο χόρτο θα οδηγηθεί προς το έδαφος, από το πλάι: Ξεκρεμάστε τον χορτοσυλλέκτη, τοποθετήστε το εξάρτημα αλέσματος και την προέκταση με τον τρόπο που περιγράφεται στις παρούσες οδηγίες χρήσης.
 - Αν γίνει άλεσμα: Ξεκρεμάστε την προέκταση και τον χορτοσυλλέκτη και τοποθετήστε το εξάρτημα αλέσματος με τον τρόπο που περιγράφεται στις παρούσες οδηγίες χρήσης.
 - Τοποθετήστε γνήσιο πρόσθετο εξοπλισμό STIHL για αυτό το χλοοκοπτικό μηχάνημα.
 - Τοποθετήστε το μαχαίρι με τον τρόπο που περιγράφεται στις παρούσες οδηγίες χρήσης.
 - Τοποθετείτε τον πρόσθετο εξοπλισμό με τον τρόπο που περιγράφεται στις παρούσες οδηγίες χρήσης ή στις οδηγίες χρήσης του πρόσθετου εξοπλισμού.
 - Μην εισάγετε αντικείμενα στα ανοίγματα του χλοοκοπτικού μηχανήματος.
 - Αντικαταστήστε τις φθαρμένες ή ελαττωματικές πινακίδες υποδείξεων.
 - Εάν υπάρχουν ασάφειες: Επικοινωνήστε με έναν εμπορικό αντιπρόσωπο της STIHL.

4.6.2 Μαχαίρι

Το μαχαίρι βρίσκεται σε ασφαλή κατάσταση όταν πληρούνται οι εξής προϋποθέσεις:

- Το μαχαίρι και τα εξαρτήματα τοποθέτησης δεν φέρουν ζημιές.
- Το μαχαίρι δεν είναι στραβωμένο.
- Το μαχαίρι είναι σωστά τοποθετημένο.
- Το μαχαίρι είναι σωστά τροχισμένο.
- Το μαχαίρι δεν έχει γρέζια.
- Το μαχαίρι είναι σωστά ζυγοσταθμισμένο.
- Δεν έχει ξεπεραστεί το κατώτατο όριο για το ελάχιστο πάχος και το ελάχιστο πλάτος του μαχαριού κοπής, **▣** 20.2.
- Έχει τηρηθεί η γωνία τροχίσματος, **▣** 20.2.

▲ ΠΡΟΕΙΔΟΠΟΙΗΣΗ

- Σε μη ασφαλή κατάσταση ενδέχεται να λυθούν και να εκσφενδονιστούν μέρη του μαχαριού. Μπορεί να προκληθούν σοβαροί τραυματισμοί.
 - ▶ Εργάζεστε μόνον με ένα μαχαίρι και εξαρτήματα τοποθέτησης που δεν φέρουν ζημιές.
 - ▶ Τοποθετήστε σωστά τα μαχαίρια.
 - ▶ Τροχίστε σωστά τα μαχαίρια.
 - ▶ Εάν έχει ξεπεραστεί το κατώτατο όριο για το ελάχιστο πάχος και το ελάχιστο πλάτος: Αντικαταστήστε τα μαχαίρια.
 - ▶ Ζητήστε από έναν εμπορικό αντιπρόσωπο STIHL να ζυγοσταθμίσει τα μαχαίρια.
 - ▶ Εάν υπάρχουν ασάφειες: Επικοινωνήστε με έναν εμπορικό αντιπρόσωπο της STIHL.

4.6.3 Μπαταρία

Η μπαταρία είναι σε ασφαλή κατάσταση, εφόσον πληρούνται οι εξής προϋποθέσεις:

- Η μπαταρία δεν έχει ζημιά.
- Η μπαταρία είναι καθαρή και στεγνή.
- Η μπαταρία λειτουργεί και δεν έχει τροποποιηθεί.

▲ ΠΡΟΕΙΔΟΠΟΙΗΣΗ

- Αν η μπαταρία δεν είναι σε ασφαλή κατάσταση, δεν μπορεί να λειτουργήσει με ασφάλεια. Υπάρχει κίνδυνος σοβαρού τραυματισμού.
 - ▶ Μην χρησιμοποιείτε μπαταρία που έχει υποστεί ζημιά ή δεν λειτουργεί.
 - ▶ Μην φορτίζετε μια μπαταρία που παρουσιάζει ζημιά ή βλάβη.
 - ▶ Αν η μπαταρία έχει λερωθεί, καθαρίστε τη.
 - ▶ Αν η μπαταρία είναι υγρή ή βρεγμένη, αφήστε τη να στεγνώσει, **▣** 4.6.3.
 - ▶ Μην κάνετε μετατροπές στην μπαταρία.
 - ▶ Μην τοποθετείτε αντικείμενα μέσα στα ανοίγματα της μπαταρίας.

- ▶ Μην συνδέετε και βραχυκυκλώνετε τις ηλεκτρικές επαφές της μπαταρίας με μεταλλικά αντικείμενα.
- ▶ Μην ανοίγετε την μπαταρία.
- ▶ Αντικαταστήστε τα αυτοκόλλητα υποδείξεων, εάν έχουν φθαρεί ή καταστραφεί.
- Από μια μπαταρία με ζημιά είναι πιθανό να διαρρέυσει υγρό. Σε περίπτωση επαφής με το δέρμα ή τα μάτια, το υγρό μπορεί να προκαλέσει ερεθισμούς.
 - ▶ Αποφεύγετε την επαφή με το υγρό.
 - ▶ Σε περίπτωση επαφής με το δέρμα, πλύντε την προσβεβλημένη περιοχή με άφθονο νερό και σαπούνι.
 - ▶ Σε περίπτωση επαφής με τα μάτια, ξεπλύντε τα μάτια με άφθονο νερό για τουλάχιστον 15 λεπτά και συμβουλευθείτε έναν γιατρό.
- Μια μπαταρία με ζημιά ή βλάβη ενδέχεται να αναδίδει ασυνήθιστη οσμή, να εκλύει καπνό ή ακόμα και να καεί. Υπάρχει κίνδυνος σοβαρού ή θανατηφόρου τραυματισμού και υλικών ζημιών.
 - ▶ Αν παρατηρήσετε ασυνήθιστη οσμή ή καπνό, μην χρησιμοποιήσετε την μπαταρία και διατηρήστε τη μακριά από εύφλεκτα υλικά.
 - ▶ Αν η μπαταρία έχει πιάσει φωτιά, προσπαθήστε να σβήσετε τη φωτιά με πυροσβεστήρα ή νερό.

4.6.4 Φορτιστής

Ο φορτιστής είναι σε ασφαλή κατάσταση, όταν ικανοποιεί τα εξής κριτήρια:

- Δεν υπάρχει ζημιά στον φορτιστή.
- Ο φορτιστής είναι καθαρός και στεγνός.

▲ ΠΡΟΕΙΔΟΠΟΙΗΣΗ

- Αν ο εξοπλισμός δεν είναι σε ασφαλή κατάσταση, ορισμένα εξαρτήματα μπορεί να μην επιτελούν τις λειτουργίες τους με τον σωστό τρόπο και οι διατάξεις ασφαλείας μπορεί να τεθούν εκτός λειτουργίας. Υπάρχει κίνδυνος σοβαρού ή θανατηφόρου τραυματισμού.
 - ▶ Μην χρησιμοποιείτε φορτιστή που έχει ζημιά.
 - ▶ Αν ο φορτιστής λερωθεί ή βραχεί, καθαρίστε τον και αφήστε τον να στεγνώσει.
 - ▶ Μην κάνετε μετατροπές στον φορτιστή.
 - ▶ Μην τοποθετείτε αντικείμενα μέσα στα ανοίγματα του φορτιστή.
 - ▶ Μην συνδέετε και βραχυκυκλώνετε τις ηλεκτρικές επαφές του φορτιστή με μεταλλικά αντικείμενα.
 - ▶ Μην ανοίγετε τον φορτιστή.

4.7 Εργασία

▲ ΠΡΟΕΙΔΟΠΟΙΗΣΗ

- Σε ορισμένες περιπτώσεις, ο χρήστης δεν μπορεί να εργαστεί συγκεντρωμένος. Ο χρήστης μπορεί να σκοτάνει, να πέσει και να τραυματιστεί σοβαρά.
 - ▶ Εργάζεστε ήρεμα και προσεκτικά.
 - ▶ Εάν οι συνθήκες φωτισμού και ορατότητας είναι κακές: Μην εργάζεστε με το χλοοκοπτικό μηχάνημα.
 - ▶ Χειρίζεστε μόνοι σας το χλοοκοπτικό μηχάνημα.
 - ▶ Προσέχετε για εμπόδια.
 - ▶ Μην ανατρέπετε το χλοοκοπτικό μηχάνημα.
 - ▶ Εργάζεστε σε όρθια στάση στο έδαφος και διατηρήστε την ισορροπία σας.
 - ▶ Εάν εμφανιστούν σημάδια κόπωσης: Κάντε ένα διάλειμμα.
 - ▶ Εάν εργάζεστε σε πλαγιά: Κόβετε το χόρτο κάθετα προς την πλαγιά.
 - ▶ Μην εργάζεστε σε πλαγιές με κλίση πάνω από 25° (46,6 %).
- Ο χρήστης μπορεί να κοπεί από το περιστρεφόμενο μαχαίρι. Ο χρήστης μπορεί να τραυματιστεί σοβαρά.



- ▶ Μην αγγίζετε το περιστρεφόμενο μαχαίρι.
- ▶ Εάν το μαχαίρι μπλοκαριστεί από κάποιο αντικείμενο: Θέστε το χλοοκοπτικό μηχάνημα εκτός λειτουργίας και αφαιρέστε την μπαταρία. Μετά απομακρύνετε το αντικείμενο.

- Κατά τη διάρκεια εργασίας μπορεί να παρατηρηθούν κραδασμοί από το χλοοκοπτικό μηχάνημα.
 - ▶ Φοράτε γάντια προστασίας.
 - ▶ Κάντε διαλείμματα.
 - ▶ Εάν παρουσιαστούν διαταραχές του κυκλοφορικού συστήματος: Απευθυνθείτε σε γιατρό.
- Εάν κατά τη διάρκεια εργασίας το μαχαίρι έρθει σε επαφή με ξένο αντικείμενο, μπορεί αυτό ή μέρος αυτού να υποστούν ζημιά ή να εκσφενδονιστούν με μεγάλη ταχύτητα. Μπορεί να προκληθούν τραυματισμοί και υλικές ζημιές.
 - ▶ Απομακρύνετε τα ξένα αντικείμενα από την περιοχή εργασίας.
- Εάν απελευθερωθεί η μπάρα ενεργοποίησης, το μαχαίρι συνεχίζει να περιστρέφεται για λίγη ώρα. Μπορεί να προκληθούν σοβαροί τραυματισμοί.
 - ▶ Περιμένετε μέχρι να σταματήσει να περιστρέφεται το μαχαίρι.
- Εάν το περιστρεφόμενο μαχαίρι έρθει σε επαφή με κάποιο σκληρό αντικείμενο, ενδέχε-

ται να δημιουργηθούν σπινθήρες. Οι σπινθήρες μπορεί να προκαλέσουν πυρκαγιές σε περιβάλλον όπου υπάρχει κίνδυνος ανάφλεξης. Μπορεί να προκληθούν σοβαροί ή θανάσιμοι τραυματισμοί και υλικές ζημιές.

- ▶ Μην εργάζεστε σε περιβάλλον όπου υπάρχει κίνδυνος ανάφλεξης.
- Εάν σταθμεύσετε το χλοοκοπτικό μηχάνημα σε κεκλιμένη επιφάνεια, μπορεί να κυλήσει ανεξέλεγκτα. Μπορεί να προκληθούν τραυματισμοί και υλικές ζημιές.
 - ▶ Αφήστε το χλοοκοπτικό μηχάνημα μόνο όταν βρίσκεται σε μία επίπεδη επιφάνεια και δεν υπάρχει κίνδυνος να κυλήσει από μόνο του.
- Εάν στερεωθούν αντικείμενα στο τιμόνι, ενδέχεται το χλοοκοπτικό μηχάνημα να ανατραπεί λόγω του πρόσθετου βάρους. Μπορεί να προκληθούν τραυματισμοί και υλικές ζημιές.
 - ▶ Μην στερεώνετε αντικείμενα στο τιμόνι.

▲ ΚΙΝΔΥΝΟΣ

- Εάν υπάρχουν ηλεκτροφόρα καλώδια στην περιοχή εργασίας, το μαχαίρι μπορεί να έρθει σε επαφή με αυτά και να προκαλέσει ζημιές. Ο χρήστης μπορεί να τραυματιστεί σοβαρά ή θανάσιμα.
 - ▶ Μην εργάζεστε σε περιβάλλον με ηλεκτροφόρα καλώδια.
- Εάν η εργασία εκτελείται κατά τη διάρκεια καταιγίδας, ο χρήστης ενδέχεται να χτυπηθεί από κεραυνό. Ο χρήστης μπορεί να τραυματιστεί σοβαρά ή θανάσιμα.
 - ▶ Σε περίπτωση καταιγίδας: Μην εργάζεστε.

4.8 Φόρτιση

▲ ΠΡΟΕΙΔΟΠΟΙΗΣΗ

- Κατά τη διάρκεια της φόρτισης, ένας φορτιστής με ζημιά ή ελάττωμα μπορεί να εκλύσει ασυνήθιστες οσμές ή καπνό. Αυτό μπορεί να οδηγήσει σε τραυματισμούς και σε υλικές ζημιές.
 - ▶ Αποσυνδέστε το καλώδιο τροφοδοσίας από την πρίζα.
- Αν δεν υπάρχει επαρκής απαγωγή της θερμότητας, ο φορτιστής μπορεί να υπερθερμανθεί και να προκαλέσει πυρκαγιά. Αυτό μπορεί να οδηγήσει σε σοβαρούς τραυματισμούς ή θανατηφόρα ατυχήματα και σε υλικές ζημιές.
 - ▶ Μην καλύπτετε τον φορτιστή.

4.9 Ηλεκτρική σύνδεση

Επαφή με ρευματοφόρα εξαρτήματα μπορεί να προκληθεί από τα εξής αίτια:

- Ζημιά στο καλώδιο τροφοδοσίας ή στο καλώδιο προέκτασης.

- Ζημιά στο φινι του καλωδίου τροφοδοσίας ή του καλωδίου προέκτασης.
- Λάθος εγκατάσταση της πρίζας.

▲ ΚΙΝΔΥΝΟΣ

- Η επαφή με ρευματοφόρα εξαρτήματα μπορεί να προκαλέσει ηλεκτροπληξία. Υπάρχει κίνδυνος σοβαρού ή θανατηφόρου τραυματισμού του χρήστη.
 - ▶ Βεβαιωθείτε ότι το καλώδιο τροφοδοσίας, το καλώδιο προέκτασης και τα φινι είναι σε καλή κατάσταση.



Αν υπάρχει ζημιά στο καλώδιο τροφοδοσίας ή στο καλώδιο προέκτασης:

- ▶ Μην αγγίζετε τα σημεία που έχουν ζημιά.
- ▶ Άποσυνδέστε το φινι από την πρίζα.
- ▶ Μην πιάνετε το καλώδιο τροφοδοσίας, το καλώδιο προέκτασης (μπαλαντζά) ή τα φινι τους με βρεγμένα χέρια.
- ▶ Συνδέστε το φινι του καλωδίου τροφοδοσίας ή του καλωδίου προέκτασης σε μια σωστά εγκατεστημένη πρίζα με επαφή γείωσης.
- ▶ Συνδέστε τον φορτιστή μέσω ασφαλειοδιακόπτη διαρροής (30 mA, 30 ms).
- Ένα ακατάλληλο καλώδιο προέκτασης ή μια ενδεχόμενη ζημιά στο καλώδιο προέκτασης μπορεί να προκαλέσει ηλεκτροπληξία. Υπάρχει κίνδυνος σοβαρού ή θανατηφόρου τραυματισμού.
 - ▶ Χρησιμοποιείτε καλώδιο προέκτασης με κατάλληλη διατομή, **EN** 20.5.

▲ ΠΡΟΕΙΔΟΠΟΙΗΣΗ

- Μια εσφαλμένη τάση δικτύου ή εσφαλμένη συχνότητα δικτύου κατά τη διάρκεια της φόρτισης μπορεί να προκαλέσει υπέρταση στον φορτιστή. Μπορεί να προκληθεί ζημιά στον φορτιστή.
 - ▶ Βεβαιωθείτε ότι η τάση και η συχνότητα του ηλεκτρικού δικτύου συμφωνούν με τα στοιχεία που αναγράφονται στην πινακίδα τύπου του φορτιστή.
- Εάν ο φορτιστής συνδεθεί σε πολύμπριζο, μπορεί να σημειωθεί υπερφόρτωση των ηλεκτρικών εξαρτημάτων κατά τη διάρκεια της φόρτισης. Τα ηλεκτρικά εξαρτήματα μπορεί να υπερθερμανθούν και να προκαλέσουν πυρκαγιά. Υπάρχει κίνδυνος σοβαρού ή θανατηφόρου τραυματισμού και υλικών ζημιών.
 - ▶ Βεβαιωθείτε ότι οι προδιαγραφές ισχύος στο πολύμπριζο δεν υπερβαίνουν τις προδιαγραφές που αναγράφονται στην πινακίδα τύπου του φορτιστή και όλων των ηλεκτρικών συσκευών που είναι συνδεδεμένες στο πολύμπριζο συνολικά.
- Σε περίπτωση λάθος τοποθέτησης των καλωδίων τροφοδοσίας ή προέκτασης, μπορεί να προκληθεί ζημιά στα καλώδια ή να σκοντάψει κάποιος σε αυτά. Ενδέχεται να προκληθούν τραυματισμοί ή υλικές ζημιές στο καλώδιο τροφοδοσίας ή προέκτασης.
 - ▶ Τοποθετείτε και επισημαίνετε το καλώδιο τροφοδοσίας και το καλώδιο προέκτασης (μπαλαντζά) με τέτοιο τρόπο, ώστε να μην αποτελούν κίνδυνο να σκοντάψει κάποιος σε αυτά.
 - ▶ Τοποθετείτε τα καλώδια τροφοδοσίας και προέκτασης στρωτά και με τέτοιο τρόπο ώστε να μην τεντώνονται.
 - ▶ Τοποθετείτε τα καλώδια τροφοδοσίας και προέκτασης με τέτοιο τρόπο ώστε να μη φθείρονται, να μην τσακίζονται, να μη συνθλίβονται και να μην τρίβονται πάνω σε αντικείμενα.
 - ▶ Προστατεύετε τα καλώδια τροφοδοσίας και προέκτασης από θερμότητα, λάδια και χημικές ουσίες.
 - ▶ Τοποθετείτε τα καλώδια τροφοδοσίας και προέκτασης μόνο σε στεγνό έδαφος.
- Κατά τη διάρκεια της εργασίας, το καλώδιο προέκτασης ζεσταίνεται. Η θερμότητα αυτή, αν δεν μπορεί να διαχυθεί, μπορεί να προκαλέσει πυρκαγιά.
 - ▶ Αν χρησιμοποιείτε καλώδιο σε ανέμη, ξετυλίξτε ολόκληρο το καλώδιο από την ανέμη.
- Ηλεκτρικά καλώδια και σωλήνες που ενδεχομένως υπάρχουν στον τοίχο μπορούν να υποστούν ζημιά, αν ο φορτιστής στερεωθεί στον τοίχο. Η επαφή με ηλεκτρικά καλώδια μπορεί να προκαλέσει ηλεκτροπληξία. Υπάρχει κίνδυνος σοβαρού τραυματισμού και υλικών ζημιών.
 - ▶ Βεβαιωθείτε ότι στο προβλεπόμενο σημείο στερέωσης δεν υπάρχουν ηλεκτρικά καλώδια ή σωλήνες μέσα στον τοίχο.
- Αν ο φορτιστής δεν είναι εγκατεστημένος όπως περιγράφεται σ' αυτές τις οδηγίες χρήσης, υπάρχει κίνδυνος να πέσει ο φορτιστής ή η μπαταρία, ή να υπερθερμανθεί ο φορτιστής. Υπάρχει κίνδυνος τραυματισμού και υλικών ζημιών.
 - ▶ Στερεώστε τον φορτιστή σ' έναν τοίχο, όπως περιγράφεται σ' αυτές τις οδηγίες χρήσης.
- Αν ο φορτιστής με τοποθετημένη την μπαταρία στερεωθεί σε τοίχο, μπορεί η μπαταρία να πέσει έξω από τον φορτιστή. Υπάρχει κίνδυνος τραυματισμού και υλικών ζημιών.
 - ▶ Πρώτα στερεώστε τον φορτιστή στον τοίχο και στη συνέχεια τοποθετήστε την μπαταρία.

4.10 Μεταφορά

4.10.1 Χλοοκοπτικό μηχανήμα

⚠ ΠΡΟΕΙΔΟΠΟΙΗΣΗ

- Κατά τη μεταφορά, το χλοοκοπτικό μηχανήμα μπορεί να ανατραπεί ή να μετακινηθεί. Μπορεί να προκληθούν τραυματισμοί και υλικές ζημιές.



- ▶ Αφαιρέστε την μπαταρία.

- ▶ Ασφαλίστε το χλοοκοπτικό μηχανήμα με ιμάντες πρόσδεσης, λουριά ή δίχτυ, έτσι ώστε να μην μπορεί να ανατραπεί και να μετακινηθεί.

4.10.2 Μπαταρία

⚠ ΠΡΟΕΙΔΟΠΟΙΗΣΗ

- Η μπαταρία δεν είναι προστατευμένη από όλες τις επιδράσεις του περιβάλλοντος. Σε περίπτωση έκθεσης σε ορισμένες επιδράσεις του περιβάλλοντος μπορεί να προκληθούν υλικές ζημιές ή ζημιά στην μπαταρία.
 - ▶ Μην μεταφέρετε μπαταρία που έχει ζημιά.
- Κατά τη διάρκεια της μεταφοράς, η μπαταρία μπορεί να ανατραπεί ή να μετατοπιστεί. Υπάρχει κίνδυνος τραυματισμού και υλικών ζημιών.
 - ▶ Τοποθετήστε την μπαταρία μέσα στη συσκευασία με τέτοιο τρόπο, ώστε να αποκλείεται η μετατόπισή της.
 - ▶ Η συσκευασία ασφαλιζεται με τέτοιο τρόπο, ώστε να μην μπορεί να μετατοπιστεί.

4.10.3 Φορτιστής

⚠ ΠΡΟΕΙΔΟΠΟΙΗΣΗ

- Κατά τη διάρκεια της μεταφοράς, ο φορτιστής μπορεί να ανατραπεί ή να μετακινηθεί. Υπάρχει κίνδυνος τραυματισμού και υλικών ζημιών.
 - ▶ Αποσυνδέστε το φις από την πρίζα.
 - ▶ Αφαιρέστε την μπαταρία.
 - ▶ Ασφαλίστε τον φορτιστή με λουριά, ιμάντες ή δίχτυ, ώστε να μην μπορεί να ανατραπεί ή να μετακινηθεί.
- Μην χρησιμοποιείτε το καλώδιο τροφοδοσίας για να κρεμάσετε τον φορτιστή. Μπορεί να προκληθεί ζημιά στο καλώδιο τροφοδοσίας και στον φορτιστή.
 - ▶ Τυλίξτε το καλώδιο τροφοδοσίας και στερεώστε το στον φορτιστή.

4.11 Φύλαξη

4.11.1 Χλοοκοπτικό μηχανήμα

⚠ ΠΡΟΕΙΔΟΠΟΙΗΣΗ

- Τα παιδιά δεν μπορούν να αντιληφθούν και να αξιολογήσουν τους κινδύνους που απορρέουν από το χλοοκοπτικό μηχανήμα. Τα παιδιά μπορεί να τραυματιστούν σοβαρά.



- ▶ Αφαιρέστε την μπαταρία.

- ▶ Φυλάξτε το χλοοκοπτικό μηχανήμα μακριά από παιδιά.
- Οι ηλεκτρικές επαφές του χλοοκοπτικού μηχανήματος και τα μεταλλικά μέρη μπορεί να οξειδωθούν από την υγρασία. Το χλοοκοπτικό μηχανήμα μπορεί να υποστεί ζημιές.
 - ▶ Αφαιρέστε την μπαταρία.



- ▶ Φυλάξτε το χλοοκοπτικό μηχανήμα σε καθαρό και στεγνό μέρος.
- Εάν κατά τη φύλαξη είναι τοποθετημένη η μπαταρία, μπορεί το μαχαίρι να ενεργοποιηθεί ακούσια. Μπορεί να προκληθούν σοβαροί τραυματισμοί και υλικές ζημιές.
 - ▶ Αφαιρέστε την μπαταρία.



4.11.2 Μπαταρία

⚠ ΠΡΟΕΙΔΟΠΟΙΗΣΗ

- Τα παιδιά δεν μπορούν να αντιληφθούν και να αξιολογήσουν τους κινδύνους που κρύβουν οι μπαταρίες. Τα παιδιά μπορεί να τραυματιστούν σοβαρά.
 - ▶ Φυλάσσετε την μπαταρία μακριά από παιδιά.
- Η μπαταρία δεν προστατεύεται από όλες τις επιδράσεις του περιβάλλοντος. Εάν η μπαταρία εκτεθεί σε συγκεκριμένες επιδράσεις του περιβάλλοντος, μπορεί να υποστεί ανεπανόρθωτη ζημιά.
 - ▶ Φυλάσσετε την μπαταρία σε καθαρό και στεγνό μέρος.
 - ▶ Φυλάσσετε την μπαταρία σε κλειστό χώρο.
 - ▶ Αποθηκεύετε την μπαταρία ξεχωριστά από το χλοοκοπτικό μηχανήμα.
 - ▶ Εάν η μπαταρία αποθηκευτεί στον φορτιστή: Αποσυνδέστε το φις και αποθηκεύστε την μπαταρία με επίπεδο φόρτισης μεταξύ

40% και 60% (2 λυχνίες LED που ανάβουν με πράσινο χρώμα).

- ▶ Μην αποθηκεύετε την μπαταρία εκτός των αναφερόμενων ορίων θερμοκρασίας,  20.6.

4.11.3 Φορτιστής

▲ ΠΡΟΕΙΔΟΠΟΙΗΣΗ

- Τα παιδιά δεν είναι σε θέση να αντιληφθούν και να αξιολογήσουν τους κινδύνους του φορτιστή. Υπάρχει κίνδυνος σοβαρού ή θανατηφόρου τραυματισμού παιδιών.
 - ▶ Αποσυνδέστε το φιλ.
 - ▶ Φυλάσσετε τον φορτιστή μακριά από παιδιά.
- Ο φορτιστής δεν είναι προστατευμένος από όλες τις επιδράσεις του περιβάλλοντος. Σε περίπτωση έκθεσης σε ορισμένες επιδράσεις του περιβάλλοντος μπορεί να προκληθεί ζημιά στον φορτιστή.
 - ▶ Αποσυνδέστε το φιλ.
 - ▶ Αν ο φορτιστής είναι ζεστός, αφήστε τον να κρυώσει.
 - ▶ Φυλάσσετε τον φορτιστή σε καθαρό και στεγνό μέρος.
 - ▶ Φυλάσσετε τον φορτιστή σε κλειστό χώρο.
 - ▶ Μη φυλάσσετε τον φορτιστή σε χώρο με θερμοκρασία εκτός των καθορισμένων οριακών τιμών,  20.6.
- Μη χρησιμοποιείτε το καλώδιο τροφοδοσίας για να μεταφέρετε ή να κρεμάσετε τον φορτιστή. Μπορεί να προκληθεί ζημιά στο καλώδιο τροφοδοσίας και στον φορτιστή.
 - ▶ Πιάνετε και κρατάτε τον φορτιστή από το περιβλήμα του. Ο φορτιστής διαθέτει μια ενσωματωμένη λαβή που διευκολύνει τον χειρισμό του.
 - ▶ Κρεμάστε τον φορτιστή στο στήριγμα τοίχου.

4.12 Καθαρισμός, συντήρηση και επισκευή

▲ ΠΡΟΕΙΔΟΠΟΙΗΣΗ

- Εάν κατά τον καθαρισμό, τη συντήρηση ή την επισκευή είναι τοποθετημένη η μπαταρία, μπορεί το μαχαίρι να ενεργοποιηθεί ακούσια. Μπορεί να προκληθούν σοβαροί τραυματισμοί και υλικές ζημιές.

- ▶ Αφαιρέστε την μπαταρία.



- Τα ισχυρά καθαριστικά και ο καθαρισμός με δέσμη νερού ή με αιχμηρά αντικείμενα μπορεί

να προκαλέσουν ζημιές στο χλοοκοπτικό μηχανήμα, το μαχαίρι και την μπαταρία. Εάν το χλοοκοπτικό μηχανήμα, το μαχαίρι και η μπαταρία δεν καθαριστούν σωστά, μπορεί ορισμένα εξαρτήματα να μην λειτουργούν πλέον σωστά και να τεθούν εκτός λειτουργίας και οι διατάξεις ασφαλείας. Μπορεί να προκληθούν σοβαροί τραυματισμοί.

- ▶ Καθαρίζετε το χλοοκοπτικό μηχανήμα, το μαχαίρι και την μπαταρία με τον τρόπο που περιγράφεται στις παρούσες οδηγίες χρήσης.
- Εάν το χλοοκοπτικό μηχανήμα, το μαχαίρι ή η μπαταρία δεν συντηρηθούν ή επισκευαστούν σωστά, μπορεί ορισμένα εξαρτήματα να μην λειτουργούν πλέον σωστά και να τεθούν εκτός λειτουργίας και οι διατάξεις ασφαλείας. Μπορεί να προκληθούν σοβαροί ή θανάσιμοι τραυματισμοί.
 - ▶ Μην συντηρείτε και μην επισκευάζετε μόνοι σας το χλοοκοπτικό μηχανήμα και την μπαταρία.
 - ▶ Εάν το χλοοκοπτικό μηχανήμα ή η μπαταρία πρέπει να συντηρηθεί ή να επισκευαστεί: Επικοινωνήστε με έναν εμπορικό αντιπρόσωπο της STIHL.
 - ▶ Συντηρήστε το μαχαίρι με τον τρόπο που περιγράφεται στις παρούσες οδηγίες χρήσης.
- Κατά τη διάρκεια του καθαρισμού, της συντήρησης ή της επισκευής του μαχαιριού, ο χρήστης μπορεί να κοπεί από τις αιχμηρές ακμές κοπής. Ο χρήστης μπορεί να τραυματιστεί.
 - ▶ Φοράτε γάντια προστασίας.
- Κατά το τρόχισμα το μαχαίρι μπορεί να ζεσταθεί. Ο χρήστης μπορεί να υποστεί εγκαύματα.
 - ▶ Περιμένετε μέχρι να κρυώσει το μαχαίρι.
 - ▶ Φοράτε γάντια προστασίας.
- Το μαχαίρι του χλοοκοπτικού μηχανήματος μπορεί να κινηθεί ακόμη και όταν ο κινητήρας είναι απενεργοποιημένος. Κατά τη συντήρηση του μαχαιριού ο χρήστης μπορεί να τραυματιστεί από την κινούμενο μαχαίρι.
 - ▶ Εργαστείτε με προσοχή.
 - ▶ Φοράτε γάντια προστασίας.
- Το μαχαίρι του χλοοκοπτικού μηχανήματος μπορεί να περιστραφεί. Κατά τη συντήρηση του μαχαιριού, ο χρήστης μπορεί να παγιδεύσει τα δάχτυλά του ανάμεσα στο κινούμενο μαχαίρι και τα σταθερά μέρη του χλοοκοπτικού μηχανήματος.
 - ▶ Εργαστείτε με προσοχή.
 - ▶ Φοράτε γάντια προστασίας.

5 Προετοιμασία χλοοκοπτικού μηχανήματος για χρήση

5.1 Προετοιμασία χλοοκοπτικού μηχανήματος για χρήση

Πριν από κάθε έναρξη εργασίας θα πρέπει να εκτελεστούν τα παρακάτω βήματα:

- ▶ Αφαιρέστε το υλικό συσκευασίας και τις ασφάλειες μεταφοράς.
- ▶ Βεβαιωθείτε ότι τα παρακάτω εξαρτήματα βρίσκονται σε ασφαλή κατάσταση:
 - Χλοοκοπτικό μηχανήμα, 4.6.
 - Μαχαίρι, 4.6.2.
 - Μπαταρία, 4.6.3.
 - Φορτιστής, 4.6.4.
- ▶ Ελέγξτε την μπαταρία, 11.3.
- ▶ Φορτίστε πλήρως την μπαταρία, 6.2.
- ▶ Καθαρίστε το χλοοκοπτικό μηχανήμα, 16.2.
- ▶ Ελέγξτε το μαχαίρι, 11.2.
- ▶ Ανοίξτε το τιμόνι, 8.1.
- ▶ Ρυθμίστε το τιμόνι, 8.3.
- ▶ Εάν πρόκειται να γίνει κοπή χόρτου και το κομμένο χόρτο θα συλλεχθεί στον χορτοσυλλέκτη:
 - ▶ Ξεκρεμάστε την προέκταση, 7.3.2.
 - ▶ Αφαιρέστε το εξάρτημα αλέσματος, 7.2.1.
 - ▶ Κρεμάστε τον χορτοσυλλέκτη, 7.1.2.
- ▶ Εάν πρόκειται να γίνει κοπή του χόρτου και το χόρτο θα οδηγηθεί προς το έδαφος, από το πλάι:
 - ▶ Ξεκρεμάστε τον χορτοσυλλέκτη, 7.1.3.
 - ▶ Τοποθετήστε το εξάρτημα αλέσματος, 7.2.2.
 - ▶ Κρεμάστε την προέκταση, 7.3.1.
- ▶ Αν γίνει άλεσμα:
 - ▶ Ξεκρεμάστε την προέκταση, 7.3.2.
 - ▶ Ξεκρεμάστε τον χορτοσυλλέκτη, 7.1.3.
 - ▶ Τοποθετήστε το εξάρτημα αλέσματος, 7.2.2.
- ▶ Ρυθμίστε το ύψος κοπής, 12.2.
- ▶ Ελέγξτε τα χειριστήρια, 11.1.
- ▶ Εάν δεν είναι δυνατή η εκτέλεση των βημάτων: Μην χρησιμοποιείτε το χλοοκοπτικό μηχανήμα και επικοινωνήστε με έναν εμπορικό αντιπρόσωπο STIHL.

6 Φόρτιση μπαταρίας φόρτωσης λυχνίας

6.1 Στερέωση φορτιστή σε τοίχο

Ο φορτιστής μπορεί να στερεωθεί σε τοίχο.

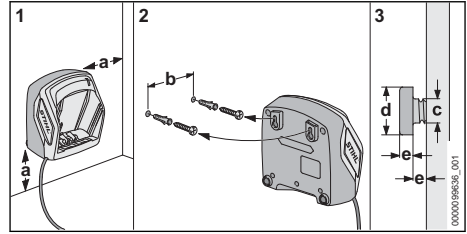

▶ Στερεώστε τον φορτιστή σε έναν τοίχο, σύμφωνα με τα εξής κριτήρια:

- Γίνεται χρήση κατάλληλων υλικών στερέωσης.
- Ο φορτιστής είναι σε οριζόντια θέση. Τηρούνται οι εξής διαστάσεις:
 - a = τουλάχιστον 100 mm
 - b (για AL 101) = 75 mm
 - b (για AL 301) = 100 mm
 - b (για AL 500) = 120 mm
 - c = 4,5 mm
 - d = 9 mm
 - e = 2,5 mm

6.2 Φόρτιση μπαταρίας

Ο χρόνος φόρτισης εξαρτάται από διάφορους παράγοντες, όπως η θερμοκρασία της μπαταρίας και η θερμοκρασία περιβάλλοντος. Για βέλτιστη απόδοση, τηρείτε το συνιστώμενο εύρος τιμών θερμοκρασίας, 20.7. Ο πραγματικός χρόνος φόρτισης μπορεί να διαφέρει από τον χρόνο φόρτισης που δηλώνεται από τον κατασκευαστή. Ο χρόνος φόρτισης αναφέρεται στην ιστοσελίδα www.stihl.com/charging-times.

Η διαδικασία φόρτισης ξεκινά αυτόματα, όταν συνδέετε το φις στην πρίζα και τοποθετείτε την μπαταρία στον φορτιστή. Όταν ολοκληρωθεί η φόρτιση της μπαταρίας, ο φορτιστής απενεργοποιείται αυτόματα.

Κατά τη διάρκεια της φόρτισης η μπαταρία και ο φορτιστής ζεσταίνονται.

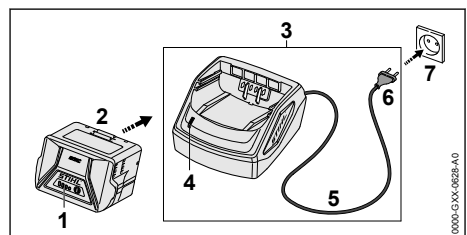

- ▶ Συνδέστε το φως (6) του καλωδίου τροφοδοσίας σε μια εύκολα προσβάσιμη πρίζα (7).
Ο φορτιστής (3) εκτελεί αυτοδιαγνωστικό έλεγχο. Η λυχνία LED (4) ανάβει πράσινη για περίπου 1 δευτερόλεπτο και στη συνέχεια κόκκινη για περίπου 1 δευτερόλεπτο.
- ▶ Δρομολογήστε σωστά το καλώδιο τροφοδοσίας (5).
- ▶ Περάστε την μπαταρία (2) μέσα στους οδηγούς του φορτιστή (3) και πιέστε την μέχρι να τερματίσει.
Η λυχνία LED (4) ανάβει πράσινη. Οι λυχνίες LED (1) ανάβουν πράσινες και η μπαταρία (2) φορτίζεται.
- ▶ Αν η λυχνία LED (4) και οι λυχνίες LED (1) δεν ανάβουν πλέον, αυτό σημαίνει ότι η μπαταρία (2) έχει φορτιστεί πλήρως και μπορεί να αφαιρεθεί από τον φορτιστή (3).
- ▶ Αν δεν πρόκειται να χρησιμοποιήσετε άλλο τον φορτιστή (3), αποσυνδέστε το φως (6) από την πρίζα (7).

6.3 Ένδειξη κατάστασης φόρτισης

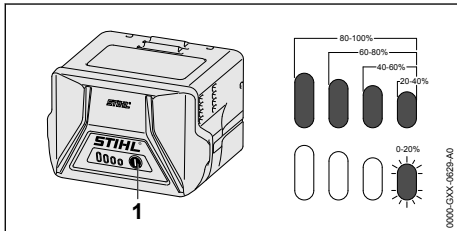

- ▶ Πιέστε το πλήκτρο (1).
Οι λυχνίες ανάβουν για περίπου 5 δευτερόλεπτα σε πράσινο χρώμα και δείχνουν την κατάσταση φόρτισης.
- ▶ Αν η δεξιά πράσινη λυχνία αναβοσβήνει, φορτίστε τη μπαταρία.

6.4 Λυχνίες LED στην μπαταρία

Οι λυχνίες LED δείχνουν την κατάσταση φόρτισης της μπαταρίας ή τις βλάβες. Οι λυχνίες LED μπορεί να είναι σταθερά αναμμένες ή να αναβοσβήνουν με πράσινο ή κόκκινο χρώμα.

Εάν οι λυχνίες LED ανάβουν με πράσινο χρώμα ή αναβοσβήνουν, δείχνουν την κατάσταση φόρτισης.

- ▶ Εάν οι λυχνίες LED ανάβουν με κόκκινο χρώμα ή αναβοσβήνουν: Αποκαταστήστε τις βλάβες, 19.1.

Στο χλοοκοπτικό μηχανήμα ή στην μπαταρία υπάρχει βλάβη.

6.5 Λυχνίες φορτιστή

Η λυχνία δείχνει την κατάσταση του φορτιστή.

Αν η λυχνία ανάβει σε πράσινο χρώμα, η μπαταρία φορτίζεται.

- ▶ Αν η λυχνία ανάβει σε κόκκινο χρώμα, συμβουλευθείτε τον πίνακα αντιμετώπισης βλαβών.
Υπάρχει βλάβη στον φορτιστή.

7 Συναρμολόγηση χλοοκοπτικού μηχανήματος

7.1 Συναρμολόγηση, κρέμασμα και ξεκρέμασμα χορτοσυλλέκτη

7.1.1 Συναρμολόγηση χορτοσυλλέκτη

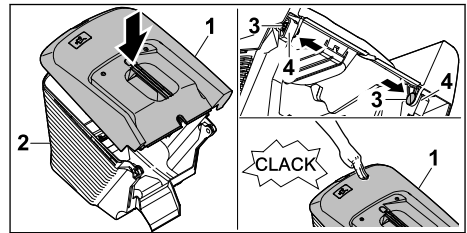

- ▶ Τοποθετήστε το επάνω μέρος χορτοσυλλέκτη (1) στο κάτω μέρος χορτοσυλλέκτη (2)
- ▶ Πιέστε τον πείρο (3) από την εσωτερική πλευρά και μέσα από τα ανοίγματα (4).
- ▶ Πιέστε το επάνω μέρος του χορτοσυλλέκτη (1) προς τα κάτω.

Το επάνω μέρος του χορτοσυλλέκτη κουμπώνει με τον χαρακτηριστικό ήχο.

7.1.2 Κρέμασμα χορτοσυλλέκτη

- ▶ Θέστε το χλοοκοπτικό μηχανήμα εκτός λειτουργίας.
- ▶ Τοποθετήστε το χλοοκοπτικό μηχανήμα σε μια επίπεδη επιφάνεια.
- ▶ Εάν η προέκταση είναι κρεμασμένη: Ξεκρεμάστε την προέκταση.
- ▶ Εάν το εξάρτημα αλέσματος είναι τοποθετημένο: Αφαιρέστε το εξάρτημα αλέσματος.

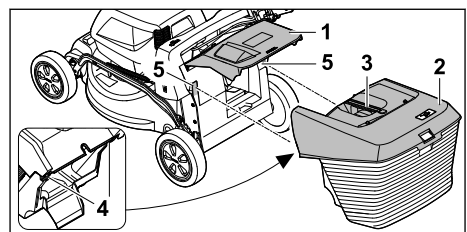

- ▶ Ανοίξτε και κρατήστε ανοικτό το στόμιο εξαγωγής (1).
- ▶ Πιάστε τον χορτοσυλλέκτη (2) από τη λαβή (3) και κρεμάστε τον από επάνω με τα άγκιστρα (4) στις υποδοχές (5).
- ▶ Αποθέστε το στόμιο εξαγωγής (1) επάνω στον χορτοσυλλέκτη (2).

7.1.3 Αφαίρεση χορτοσυλλέκτη

- ▶ Θέστε το χλοοκοπτικό μηχανήμα εκτός λειτουργίας.
- ▶ Τοποθετήστε το χλοοκοπτικό μηχανήμα σε μια επίπεδη επιφάνεια.
- ▶ Ανοίξτε και κρατήστε ανοικτό το στόμιο εξαγωγής.
- ▶ Αφαιρέστε προς τα επάνω τον χορτοσυλλέκτη τραβώντας από τη λαβή.
- ▶ Κλείστε το στόμιο εξαγωγής.

7.2 Τοποθέτηση και αφαίρεση εξαρτήματος αλέσματος

7.2.1 Αφαίρεση εξαρτήματος αλέσματος

- ▶ Θέστε το χλοοκοπτικό μηχανήμα εκτός λειτουργίας και αφαιρέστε την μπαταρία.
- ▶ Τοποθετήστε το χλοοκοπτικό μηχανήμα σε μια επίπεδη επιφάνεια.

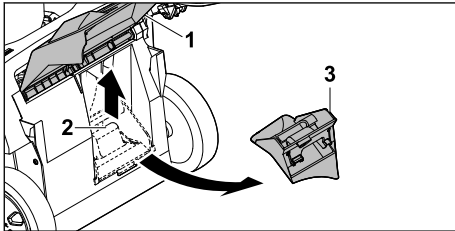

- ▶ Ανοίξτε και κρατήστε ανοικτό το στόμιο εξαγωγής (1).
- ▶ Τραβήξτε την ασφάλεια (2) προς τα επάνω.
- ▶ Αφαιρέστε το εξάρτημα αλέσματος (3) από τον αγωγό εξαγωγής.
- ▶ Κλείστε το στόμιο εξαγωγής (1).

7.2.2 Τοποθέτηση εξαρτήματος αλέσματος

- ▶ Θέστε το χλοοκοπτικό μηχανήμα εκτός λειτουργίας και αφαιρέστε την μπαταρία.
- ▶ Τοποθετήστε το χλοοκοπτικό μηχανήμα σε μια επίπεδη επιφάνεια.

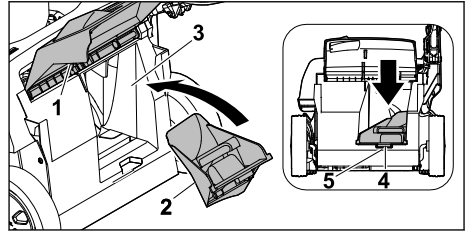

- ▶ Ανοίξτε και κρατήστε ανοικτό το στόμιο εξαγωγής (1).
- ▶ Τοποθετήστε το εξάρτημα αλέσματος (2) στον αγωγό εξαγωγής (3).
- ▶ Πιέστε το ρύγχος ασφάλισης (4) του εξαρτήματος αλέσματος στο άνοιγμα του περιβλήματος (5).
- Η ασφάλεια κουμπώνει.
- ▶ Κλείστε το στόμιο εξαγωγής (1).

7.3 Κρέμασμα και ξεκρέμασμα προέκτασης

7.3.1 Κρέμασμα προέκτασης

- ▶ Θέστε το χλοοκοπτικό μηχανήμα εκτός λειτουργίας και αφαιρέστε την μπαταρία.
- ▶ Τοποθετήστε το χλοοκοπτικό μηχανήμα σε μια επίπεδη επιφάνεια.

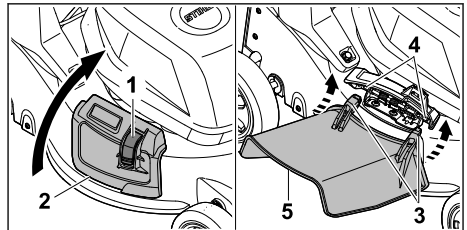

- ▶ Πιέστε την ασφάλιση (1) και κρατήστε την πιεσμένη.
- ▶ Ανοίξτε και κρατήστε ανοικτό το πλευρικό στόμιο εξαγωγής (2).
- ▶ Κρεμάστε το άγκιστρο (3) από κάτω στον άξονα (4).
- ▶ Τοποθετήστε το πλευρικό στόμιο εξαγωγής (2) στην προέκταση (5).

7.3.2 Ξεκρέμασμα προέκτασης

- ▶ Θέστε το χλοοκοπτικό μηχανήμα εκτός λειτουργίας και αφαιρέστε την μπαταρία.
- ▶ Τοποθετήστε το χλοοκοπτικό μηχανήμα σε μια επίπεδη επιφάνεια.

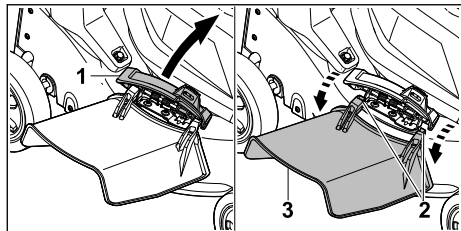

- ▶ Ανοίξτε και κρατήστε ανοικτό το πλευρικό στόμιο εξαγωγής (1).
- ▶ Ξεκρεμάστε το άγκιστρο (2).
- ▶ Γυρίστε την προέκταση (3) προς τα πάνω και αφαιρέστε την.
- ▶ Κλείστε το πλευρικό στόμιο εξαγωγής (1).

8 Ρύθμιση του χλοοκοπτικού μηχανήματος για τον χρήστη

8.1 Άνοιγμα τιμονιού

- ▶ Θέστε το χλοοκοπτικό μηχανήμα εκτός λειτουργίας και αφαιρέστε την μπαταρία.
- ▶ Τοποθετήστε το χλοοκοπτικό μηχανήμα σε μια επίπεδη επιφάνεια.

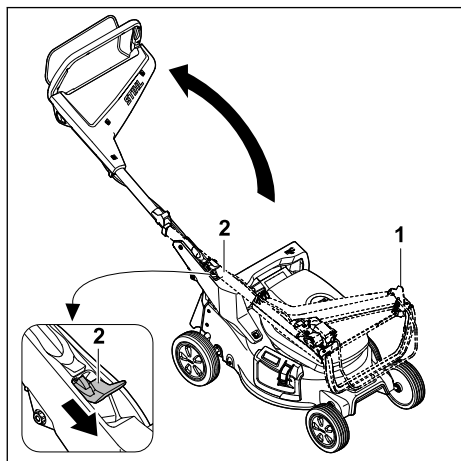

- ▶ Κρατήστε σταθερά το τιμόνι (1).
- ▶ Πιέστε τον μοχλό (2) προς τα κάτω και κρατήστε τον σε αυτή τη θέση.
- ▶ Ανοίξτε το τιμόνι (1).
- ▶ Αφήστε τον μοχλό (2).

Το τιμόνι κουμπώνει με τον χαρακτηριστικό ήχο.

8.2 Σύμπτυξη τιμονιού

Για να μειώσετε τον απαιτούμενο χώρο κατά τη μεταφορά ή αποθήκευση μπορείτε να αναδιπλώσετε το τιμόνι.

- ▶ Θέστε το χλοοκοπτικό μηχανήμα εκτός λειτουργίας και αφαιρέστε την μπαταρία.
- ▶ Τοποθετήστε το χλοοκοπτικό μηχανήμα σε μια επίπεδη επιφάνεια.

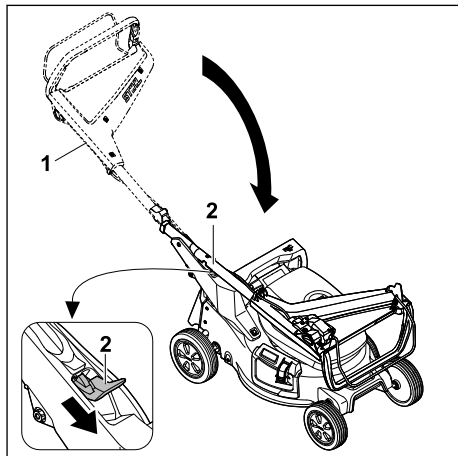

- ▶ Κρατήστε σταθερά το τιμόνι (1).
- ▶ Πιέστε τον μοχλό (2) προς τα κάτω και κρατήστε τον σε αυτή τη θέση.
- ▶ Συμπτύξτε το τιμόνι (1).
- ▶ Αφήστε τον μοχλό (2).

Το τιμόνι κουμπώνει με τον χαρακτηριστικό ήχο.

8.3 Ρύθμιση τιμονιού

- ▶ Θέστε το χλοοκοπτικό μηχανήμα εκτός λειτουργίας και αφαιρέστε την μπαταρία.
- ▶ Τοποθετήστε το χλοοκοπτικό μηχανήμα σε μια επίπεδη επιφάνεια.

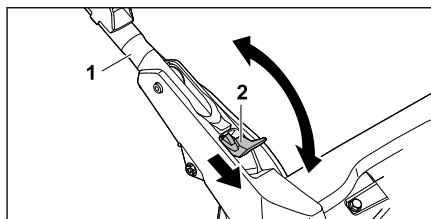

- ▶ Κρατήστε σταθερά το τιμόνι (1).
- ▶ Πιέστε τον μοχλό (2) προς τα κάτω και κρατήστε τον σε αυτή τη θέση.
- ▶ Ρυθμίστε το τιμόνι (1) στην επιθυμητή θέση και προσέξτε ώστε το τιμόνι να κουμπώσει και πάλι τελείως.
- ▶ Αφήστε τον μοχλό (2).

9 Τοποθέτηση και αφαίρεση μπαταρίας

9.1 Τοποθέτηση μπαταρίας

- ▶ Τοποθετήστε το χλοοκοπτικό μηχανήμα σε μια επίπεδη επιφάνεια.

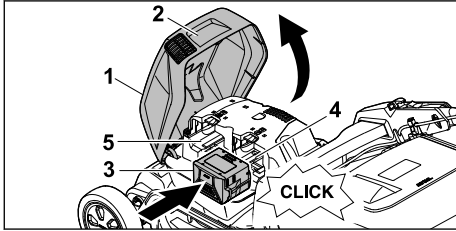

- ▶ Πιάστε το καπάκι (1) από τη λαβή (2), ανοίξτε το μέχρι τέρμα και κρατήστε το.
- ▶ Πιέστε την μπαταρία (3) μέχρι τέρματος στη θήκη μπαταρίας 1 (4). Η μπαταρία κουμπώνει με χαρακτηριστικό κλικ και ασφαλίζει.
- ▶ Εάν θέλετε να μεταφέρετε και μία δεύτερη μπαταρία: Πιέστε την μπαταρία στη θήκη μπαταρίας 2 (5). Η μπαταρία κουμπώνει με χαρακτηριστικό κλικ και ασφαλίζει.
- ▶ Κλείστε το καπάκι (1).

9.2 Αφαίρεση μπαταρίας

- ▶ Τοποθετήστε το χλοοκοπτικό μηχανήμα σε μια επίπεδη επιφάνεια.

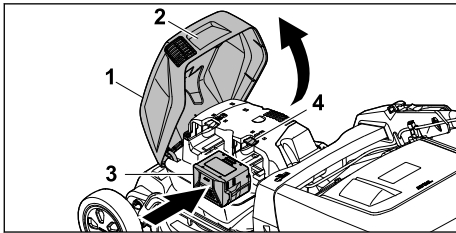

- ▶ Πιάστε το καπάκι (1) από τη λαβή (2), ανοίξτε το μέχρι τέρμα και κρατήστε το.
- ▶ Κρατήστε την μπαταρία (3) και πιέστε το μοχλό ασφάλισης (4). Η μπαταρία έχει απασφαλιστεί.
- ▶ Αφαιρέστε την μπαταρία (3).
- ▶ Κλείστε το καπάκι (1).

10 Θέση του χλοοκοπτικού μηχανήματος εντός κι εκτός λειτουργίας

10.1 Ενεργοποίηση μαχαιριού

- ▶ Μην ανατρέπετε το χλοοκοπτικό μηχανήμα.
- ▶ Τοποθετήστε το χλοοκοπτικό μηχανήμα σε μια επίπεδη επιφάνεια.

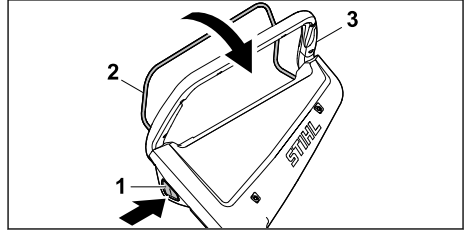

- ▶ Με το δεξιό χέρι πιέστε το κουμπί ασφάλισης (1) και κρατήστε το πιεσμένο.
- ▶ Με το αριστερό χέρι τραβήξτε την μπάρα ενεργοποίησης (2) τελείως προς το τιμόνι (3) και κρατήστε την, έτσι ώστε ο αντίχειρας να περικλείει το τιμόνι (3). Το μαχαίρι περιστρέφεται.
- ▶ Απελευθερώστε το κουμπί ασφάλισης (1).
- ▶ Με το δεξί χέρι κρατήστε το τιμόνι (3) και την μπάρα ενεργοποίησης (2) με τέτοιο τρόπο, ώστε ο αντίχειρας να περικλείει το τιμόνι (3).

10.2 Απενεργοποίηση μαχαιριού

- ▶ Απελευθερώστε την μπάρα ενεργοποίησης.
- ▶ Περιμένετε μέχρι να σταματήσει να περιστρέφεται το μαχαίρι.
- ▶ Εάν το μαχαίρι συνεχίσει να περιστρέφεται: Αφαιρέστε την μπαταρία και επικοινωνήστε με έναν εμπορικό αντιπρόσωπο STIHL. Το χλοοκοπτικό μηχανήμα παρουσιάζει βλάβη.

11 Έλεγχος Χλοοκοπτικού μηχανήματος

11.1 Έλεγχος χειριστηρίων

Κουμπί ασφάλισης και μπάρα ενεργοποίησης

- ▶ Αφαιρέστε την μπαταρία.
- ▶ Πιέστε το κουμπί ασφάλισης και αφήστε το ξανά.
- ▶ Τραβήξτε την μπάρα ενεργοποίησης τελείως προς το τιμόνι και αφήστε την ξανά.

- ▶ Εάν το κουμπί ασφάλισης ή η μπάρα ενεργοποίησης λειτουργεί με δυσκολία ή επιστρέφει στην αρχική θέση: Μην χρησιμοποιείτε το χλοοκοπτικό μηχανήμα και επικοινωνήστε με έναν εμπορικό αντιπρόσωπο STIHL. Το κουμπί ασφάλισης ή η μπάρα ενεργοποίησης παρουσιάζουν βλάβη.



Ενεργοποίηση μαχαιριού

- ▶ Τοποθετήστε την μπαταρία.
- ▶ Με το δεξιό χέρι πιέστε το κουμπί ασφάλισης και κρατήστε το πιεσμένο.
- ▶ Με το αριστερό χέρι τραβήξτε την μπάρα ενεργοποίησης τελείως προς το τιμόνι και κρατήστε την, έτσι ώστε ο αντίχειρας να περικλείει το τιμόνι.
Το μαχαίρι περιστρέφεται.
- ▶ Εάν αναβοσβήνουν 3 λυχνίες LED με κόκκινο χρώμα: Αφαιρέστε την μπαταρία και επικοινωνήστε με έναν εμπορικό αντιπρόσωπο STIHL. Στο χλοοκοπτικό μηχανήμα υπάρχει βλάβη.
- ▶ Αφήστε το κουμπί ασφάλισης και την μπάρα ενεργοποίησης.
Το μαχαίρι σταματά να περιστρέφεται μετά από λίγη ώρα.
- ▶ Εάν το μαχαίρι συνεχίσει να περιστρέφεται: Αφαιρέστε την μπαταρία και επικοινωνήστε με έναν εμπορικό αντιπρόσωπο STIHL. Το χλοοκοπτικό μηχανήμα παρουσιάζει βλάβη.

11.2 Έλεγχος μαχαιριού

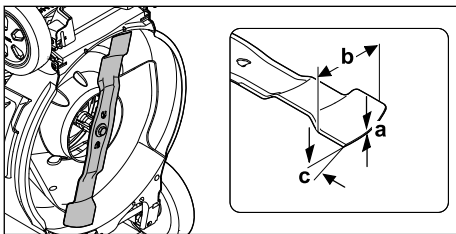
- ▶ Θέστε το χλοοκοπτικό μηχανήμα εκτός λειτουργίας και αφαιρέστε την μπαταρία.
- ▶ Τοποθετήστε το χλοοκοπτικό μηχανήμα σε όρθια θέση,  16.1.



- ▶ Μετρήστε τα εξής:
 - Πάχος a
 - Πλάτος b
 - Γωνία τροχίσματος c
- ▶ Εάν έχει ξεπεραστεί το κατώτατο όριο για το ελάχιστο πάχος και το ελάχιστο πλάτος: Αντικαταστήστε το μαχαίρι,  20.2.
- ▶ Εάν δεν έχει τηρηθεί η γωνία τροχίσματος: Τροχίστε το μαχαίρι,  20.2.
- ▶ Εάν υπάρχουν ασάφειες: Επικοινωνήστε με έναν εμπορικό αντιπρόσωπο της STIHL.

11.3 Ελέγξτε τη μπαταρία

- ▶ Πιέστε το πλήκτρο μπαταρίας. Οι λυχνίες ανάβουν ή αναβοσβήνουν.
- ▶ Αν οι λυχνίες δεν ανάβουν ή αναβοσβήνουν, μη χρησιμοποιήσετε τη μπαταρία αλλά απευθυνθείτε στον πιστοποιημένο αντιπρόσωπο της STIHL.
Υπάρχει βλάβη στη μπαταρία.

12 Εργασία με το χλοοκοπτικό μηχανήμα

12.1 Κράτημα και οδήγηση χλοοκοπτικού μηχανήματος

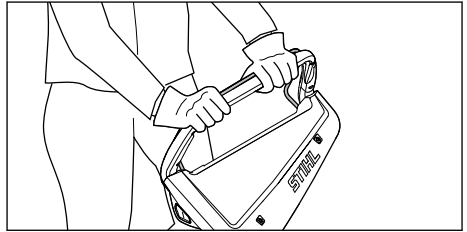

- ▶ Κρατήστε το τιμόνι με τα δύο χέρια, έτσι ώστε οι αντίχειρες να περικλείουν το τιμόνι.

12.2 Ρύθμιση ύψους κοπής

Μπορούν να ρυθμιστούν 7 ύψη κοπής:

- 20 mm = θέση 1
- 30 mm = θέση 2
- 40 mm = θέση 3
- 55 mm = θέση 4
- 70 mm = θέση 5
- 85 mm = θέση 6
- 100 mm = θέση 7

Οι θέσεις αναγράφονται επάνω στο χλοοκοπτικό μηχανήμα.

Ρύθμιση ύψους κοπής

- ▶ Θέστε το χλοοκοπτικό μηχανήμα εκτός λειτουργίας.
Το μαχαίρι δεν πρέπει να περιστρέφεται.
- ▶ Τοποθετήστε το χλοοκοπτικό μηχανήμα σε μια επίπεδη επιφάνεια.

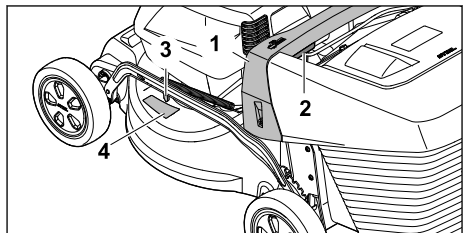

- ▶ Κρατήστε το χλοοκοπτικό μηχανήμα από τη λαβή (1).
- ▶ Πιέστε και κρατήστε πατημένο τον μοχλό (2).
- ▶ Φέрте το χλοοκοπτικό μηχανήμα στην επιθυμητή θέση ανασηκώνοντας και κατεβάζοντάς το.
Το επιλεγμένο ύψος κοπής είναι ορατό στην ένδειξη ύψους κοπής (3) με τη βοήθεια του σημαδιού (4).
- ▶ Αφήστε τον μοχλό (2).
Το χλοοκοπτικό μηχανήμα κουμπώνει.

12.3 Κοπή και άλεσμα χόρτου

Το χλοοκοπτικό μηχανήμα είναι εξοπλισμένο με μαχαίρι πολλαπλών χρήσεων και μπορεί να χρησιμοποιηθεί για την κοπή και το άλεσμα.

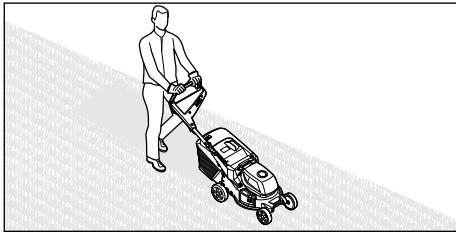

- ▶ Ωθήστε το χλοοκοπτικό μηχανήμα αργά και ελεγχόμενα προς τα μπροστά.
- ▶ Εάν κατά τη διάρκεια κοπής ή αλέσματος του χόρτου χτυπηθεί ένα ξένο σώμα και το μαχαίρι μπλοκάρει:
 - ▶ Θέστε το χλοοκοπτικό μηχανήμα εκτός λειτουργίας και αφαιρέστε την μπαταρία.
 - ▶ Βεβαιωθείτε ότι όλα τα κινητά μέρη έχουν σταματήσει εντελώς.
 - ▶ Ελέγξτε το χλοοκοπτικό μηχανήμα.
 - ▶ Εάν απαιτούνται επισκευές: Επικοινωνήστε με έναν εμπορικό αντιπρόσωπο της STIHL.
- ▶ Σε περίπτωση που το χλοοκοπτικό μηχανήμα αρχίσει να δονείται ασυνήθιστα:
 - ▶ Θέστε το χλοοκοπτικό μηχανήμα εκτός λειτουργίας και αφαιρέστε την μπαταρία.
 - ▶ Ελέγξτε το χλοοκοπτικό μηχανήμα.
 - ▶ Ελέγξτε εάν όλα τα παξιμάδια, οι πείροι και οι βίδες είναι καλά σφιγμένα.
 - ▶ Εάν απαιτούνται επισκευές: Επικοινωνήστε με έναν εμπορικό αντιπρόσωπο της STIHL.

Για βέλτιστη απόδοση, τηρείτε τις συνιστώμενες περιοχές θερμοκρασίας,  20.7.

12.4 Εκκένωση χορτοσυλλέκτη

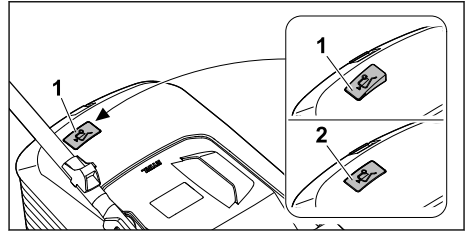

Η ροή αέρα που δημιουργείται από το μαχαίρι ανασηκώνει την ένδειξη στάθμης πλήρωσης (1). Όταν ο χορτοσυλλέκτης γεμίσει, διακόπτεται η ροή αέρα. Όταν μειώνεται η ροή αέρα, η ένδειξη της στάθμης πλήρωσης (2) επιστρέφει στην αρχική της θέση. Αυτό υποδηλώνει ότι πρέπει να εκκενωθεί ο χορτοσυλλέκτης.

Η απρόσκοπτη λειτουργία της ένδειξης στάθμης πλήρωσης είναι δεδομένη μόνο όταν υπάρχει σωστή ροή αέρα. Οι εξωτερικές επιδράσεις, όπως βρεγμένο, πυκνό ή ψηλό χόρτο, οι χαμηλές σκάλες κοπής χόρτου, οι ρύποι κ.ά. μπορεί να περιορίσουν τη ροή αέρα και τη λειτουργία της ένδειξης στάθμης πλήρωσης.

- ▶ Εάν η ένδειξη της στάθμης πλήρωσης επιστρέψει στην αρχική της θέση: Εκκενώστε το χορτοσυλλέκτη.
- ▶ Θέστε το χλοοκοπτικό μηχανήμα εκτός λειτουργίας.
- ▶ Αφαιρέστε τον χορτοσυλλέκτη.

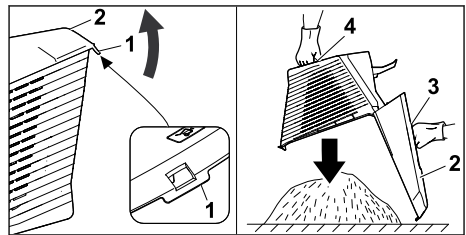

- ▶ Ανοίξτε την ασφάλεια (1).
- ▶ Αναδιπλώστε το επάνω μέρος χορτοσυλλέκτη (2) από τη λαβή (3) και κρατήστε το.
- ▶ Κρατήστε με το άλλο χέρι την κάτω χειρολαβή (4).
- ▶ Εκκενώστε το χορτοσυλλέκτη.
- ▶ Κλείστε τον χορτοσυλλέκτη.
- ▶ Κρεμάστε τον χορτοσυλλέκτη.

13 Μετά την εργασία

13.1 Μετά την εργασία

- ▶ Θέστε το χλοοκοπτικό μηχανήμα εκτός λειτουργίας και αφαιρέστε την μπαταρία.

- ▶ Εάν το χλοοκοπτικό μηχανήμα είναι βρεγμένο: Αφήστε το χλοοκοπτικό μηχανήμα να στεγνώσει.
- ▶ Εάν η μπαταρία είναι υγρή ή βρεγμένη: Αφήστε την μπαταρία να στεγνώσει, **■** 20.7.
- ▶ Καθαρίστε το χλοοκοπτικό μηχανήμα.
- ▶ Καθαρίστε την μπαταρία.

14 Μεταφορά

14.1 Μεταφορά χλοοκοπτικού μηχανήματος

- ▶ Όταν το χλοοκοπτικό μηχανήμα μετακινηθεί από και προς την επιφάνεια κοπής:
 - ▶ Θέστε το χλοοκοπτικό μηχανήμα εκτός λειτουργίας.
Το μαχαίρι δεν πρέπει να περιστρέφεται.
 - ▶ Αφαιρέστε την μπαταρία.
- ▶ Όταν το χλοοκοπτικό μηχανήμα πρέπει κατά τη μεταφορά να ανατραπεί επάνω από άλλες επιφάνειες εκτός του χόρτου:
 - ▶ Θέστε το χλοοκοπτικό μηχανήμα εκτός λειτουργίας.
Το μαχαίρι δεν πρέπει να περιστρέφεται.
 - ▶ Αφαιρέστε την μπαταρία.

Ωθηση χλοοκοπτικού μηχανήματος

- ▶ Ωθήστε το χλοοκοπτικό μηχανήμα αργά και ελεγχόμενα προς τα μπροστά.

Μεταφορά χλοοκοπτικού μηχανήματος με τα χέρια

- ▶ Θέστε το χλοοκοπτικό μηχανήμα εκτός λειτουργίας.
- ▶ Αφαιρέστε την μπαταρία.
- ▶ Φοράτε γάντια προστασίας.
- ▶ Ξεκρεμάστε τον χορτοσυλλέκτη.
- ▶ Ξεκρεμάστε την προέκταση.

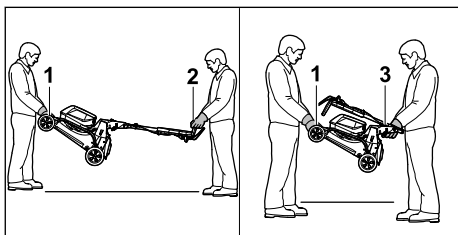

- ▶ Εάν το χλοοκοπτικό μηχανήμα μεταφερθεί με ανεπιτυγμένο τιμόνι:
 - ▶ Ένα άτομο θα πρέπει να κρατά το χλοοκοπτικό μηχανήμα και με τα δύο χέρια από τη λαβή μεταφοράς (1) και ένα άλλο άτομο θα πρέπει να κρατά το τιμόνι (2) και με τα δύο χέρια.
 - ▶ Ανασηκώστε και μεταφέρετε το χλοοκοπτικό μηχανήμα με τη βοήθεια δεύτερου ατόμου.

- ▶ Εάν το χλοοκοπτικό μηχανήμα μεταφερθεί με αναδιπλωμένο τιμόνι:
 - ▶ Συμπτύξτε το τιμόνι, **■** 8.2.
 - ▶ Ένα άτομο θα πρέπει να κρατά το χλοοκοπτικό μηχανήμα και με τα δύο χέρια από τη λαβή μεταφοράς (1) και ένα άλλο άτομο θα πρέπει να κρατά τη λαβή (3) και με τα δύο χέρια.
 - ▶ Ανασηκώστε και μεταφέρετε το χλοοκοπτικό μηχανήμα με τη βοήθεια δεύτερου ατόμου.

Μεταφορά χλοοκοπτικού μηχανήματος σε όχημα

- ▶ Ασφαλίστε το χλοοκοπτικό μηχανήμα σε όρθια θέση με τέτοιο τρόπο ώστε να μην μπορεί να ανατραπεί και να μετακινηθεί.

14.2 Μεταφορά μπαταρίας

- ▶ Θέστε το χλοοκοπτικό μηχανήμα εκτός λειτουργίας και αφαιρέστε την μπαταρία.
- ▶ Βεβαιωθείτε ότι η μπαταρία βρίσκεται σε ασφαλή κατάσταση.
- ▶ Συσκευάστε την μπαταρία με τέτοιο τρόπο, ώστε να μην μπορεί να μετακινηθεί μέσα στη συσκευασία.
- ▶ Ασφαλίστε τη συσκευασία, ώστε να μην μπορεί να μετακινηθεί.

Η μπαταρία εμπίπτει στις διατάξεις και τις απαιτήσεις για τη μεταφορά επικίνδυνων υλικών. Η μπαταρία έχει ταξινομηθεί ως UN 3480 (μπαταρία ιόντων λιθίου) και έχει ελεγχθεί σύμφωνα με το Εγχειρίδιο UN Έλεγχου και Κριτήρια, Μέρος III, υποενότητα 38.3.

Οι κανονισμοί μεταφοράς αναφέρονται στο www.stihl.com/safety-data-sheets.

14.3 Μεταφορά φορτιστή

- ▶ Αποσυνδέστε το φις από την πρίζα.
- ▶ Αφαιρέστε την μπαταρία.
- ▶ Τυλίξτε το καλώδιο τροφοδοσίας και στερεώστε το στον φορτιστή.
- ▶ Αν ο φορτιστής μεταφέρεται σε αυτοκίνητο, ασφαλίστε τον με μίαντες, λουριά ή δίκτυο ώστε να μη μπορέσει να ανατραπεί ή να μετακινηθεί.

15 Φύλαξη

15.1 Φύλαξη χλοοκοπτικού μηχανήματος

- ▶ Θέστε το χλοοκοπτικό μηχανήμα εκτός λειτουργίας και αφαιρέστε την μπαταρία.
- ▶ Αφήστε το χλοοκοπτικό μηχανήμα να κρυσώσει.
- ▶ Αδειάστε τον χορτοσυλλέκτη.

- ▶ Φυλάξτε το χλοοκοπτικό μηχανήμα με τέτοιο τρόπο, ώστε να πληρούνται οι εξής προϋποθέσεις:
 - Το χλοοκοπτικό μηχανήμα βρίσκεται μακριά από παιδιά.
 - Το χλοοκοπτικό μηχανήμα είναι καθαρό και στεγνό.
 - Το χλοοκοπτικό μηχανήμα δεν μπορεί να ανατραπεί.
 - Το χλοοκοπτικό μηχανήμα δεν μπορεί να κυλίσει από μόνο του.

15.2 Θέση αποθήκευσης

Το χλοοκοπτικό μηχανήμα μπορεί να διπλωθεί για εξοικονόμηση αποθηκευτικού χώρου.

- ▶ Τοποθετήστε το χλοοκοπτικό μηχανήμα σε μια επίπεδη επιφάνεια.
- ▶ Ξεκρεμάστε τον χορτοσυλλέκτη.
- ▶ Ρυθμίστε το ψηλότερο ύψος κοπής.  12.2

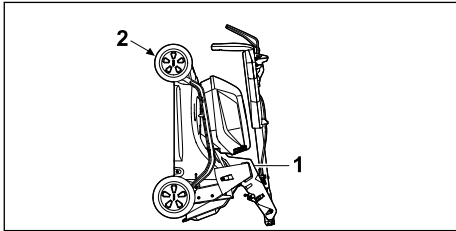

- ▶ Συμπύξτε το τιμόνι.  8.2
- ▶ Κρατήστε το χλοοκοπτικό μηχανήμα με το ένα χέρι στη λαβή (1) και με το άλλο χέρι στη λαβή μεταφοράς (2) και γυρίστε το προς τα πίσω.

15.3 Φύλαξη μπαταρίας

Η STIHL συστήνει να φυλάσσετε την μπαταρία σε επίπεδο φόρτισης μεταξύ 40% και 60% (2 λυχνίες LED που ανάβουν με πράσινο χρώμα).

- ▶ Φυλάξτε την μπαταρία με τέτοιο τρόπο, ώστε να πληρούνται οι εξής προϋποθέσεις:
 - Η μπαταρία βρίσκεται μακριά από παιδιά.
 - Η μπαταρία είναι καθαρή και στεγνή.
 - Η μπαταρία βρίσκεται σε κλειστό χώρο.
 - Η μπαταρία είναι αποσυνδεδεμένη από το χλοοκοπτικό μηχανήμα.
- Εάν η μπαταρία αποθηκευτεί στον φορτιστή: Αποσυνδέστε το φις και αποθηκεύστε την μπαταρία με επίπεδο φόρτισης μεταξύ 40% και 60% (2 λυχνίες LED που ανάβουν με πράσινο χρώμα).
- Η μπαταρία δεν φυλάσσεται εκτός των αναφερόμενων ορίων θερμοκρασίας,  20.6.

ΣΗΜΕΙΩΣΗ

- Εάν η μπαταρία δεν αποθηκεύεται με τον τρόπο που περιγράφεται σ' αυτές τις οδηγίες χρήσης, η μπαταρία ενδέχεται να εκφορτιστεί βαθιά και να υποστεί ανεπανόρθωτη βλάβη.
 - ▶ Φορτίστε μια αποφορτισμένη μπαταρία πριν από την αποθήκευση. Η STIHL συστήνει να φυλάσσετε την μπαταρία σε επίπεδο φόρτισης μεταξύ 40% και 60% (2 λυχνίες LED που ανάβουν με πράσινο χρώμα).
 - ▶ Αποθηκεύετε την μπαταρία ξεχωριστά από το χλοοκοπτικό μηχανήμα.

15.4 Φύλαξη του φορτιστή

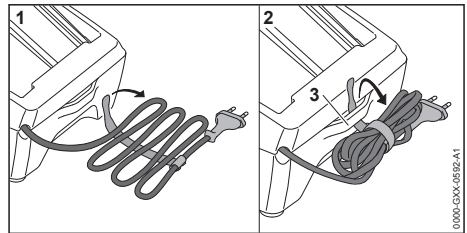

- ▶ Αποσυνδέστε το φις από την πρίζα.



- ▶ Τυλίξτε το καλώδιο τροφοδοσίας και στερεώστε το στον φορτιστή.
- ▶ Φυλάσσετε τον φορτιστή με τέτοιο τρόπο, ώστε να ικανοποιούνται οι εξής συνθήκες:
 - Ο φορτιστής βρίσκεται μακριά από παιδιά.
 - Ο φορτιστής είναι καθαρός και στεγνός.
 - Ο φορτιστής βρίσκεται μέσα σε κλειστό χώρο.
 - Ο φορτιστής δεν κρέμεται από το καλώδιο τροφοδοσίας ή από το στήριγμα (3) του καλωδίου τροφοδοσίας.
 - Μην φυλάσσετε τον φορτιστή σε χώρο με θερμοκρασία εκτός των καθορισμένων ορίων τιμών,  20.6.

16 Καθάρισμα

16.1 Τοποθέτηση χλοοκοπτικού μηχανήματος σε όρθια θέση

- ▶ Θέστε το χλοοκοπτικό μηχανήμα εκτός λειτουργίας και αφαιρέστε την μπαταρία.
- ▶ Τοποθετήστε το χλοοκοπτικό μηχανήμα σε μια επίπεδη επιφάνεια.
- ▶ Ξεκρεμάστε τον χορτοσυλλέκτη.
- ▶ Ρυθμίστε το ψηλότερο ύψος κοπής,  12.2
- ▶ Φέρτε το τιμόνι στη χαμηλότερη θέση,  8.3.

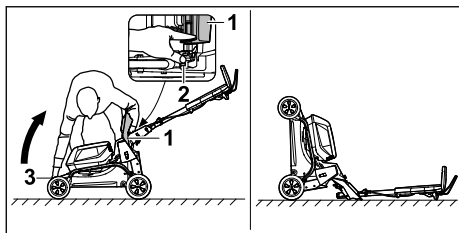

- ▶ Τοποθετήστε το δεξιά, δίπλα από το εργαλείο.
- ▶ Ανοίξτε και κρατήστε ανοικτό το στόμιο εξαγωγής (1).
- ▶ Με το αριστερό χέρι πιέστε τον μοχλό (2) προς τα κάτω και κρατήστε τον.
- ▶ Με το δεξί χέρι κρατήστε το χλοοκοπτικό μηχανήμα από τη λαβή μεταφοράς (3) και σηκώστε προς τα πίσω.

Το χλοοκοπτικό μηχανήμα είναι σταθερό και μπορεί να καθαριστεί.

16.2 Καθαρισμός χλοοκοπτικού μηχανήματος

- ▶ Θέστε το χλοοκοπτικό μηχανήμα εκτός λειτουργίας και αφαιρέστε την μπαταρία.
- ▶ Καθαρίστε το χλοοκοπτικό μηχανήμα με ένα βρεγμένο πανί.
- ▶ Καθαρίστε τον αγωγό εξαγωγής με μία μαλακή βούρτσα ή ένα βρεγμένο πανί.
- ▶ Αφαιρέστε τα ξένα σώματα από τη θήκη της μπαταρίας και καθαρίστε την με ένα βρεγμένο πανί.
- ▶ Καθαρίστε τις ηλεκτρικές επαφές στη θήκη της μπαταρίας με ένα πινέλο ή μία μαλακή βούρτσα.
- ▶ Καθαρίστε τις εγκοπές αερισμού με ένα πινέλο.
- ▶ Τοποθετήστε το χλοοκοπτικό μηχανήμα σε όρθια θέση.
- ▶ Καθαρίστε το μαχαίρι και την περιοχή γύρω από το μαχαίρι με μία ξύλινη βέργα, μία μαλακή βούρτσα ή ένα βρεγμένο πανί.

ΣΗΜΕΙΩΣΗ

- Ο καθαρισμός με μηχανήμα καθαρισμού υψηλής πίεσης ή με δέσμη νερού μπορεί να προκαλέσει ζημιά στο εργαλείο.
 - ▶ Μην καθαρίζετε το εργαλείο με μηχανήμα καθαρισμού υψηλής πίεσης ή με δέσμη νερού.

16.3 Καθάρισμα μπαταρίας

- ▶ Καθαρίστε τη μπαταρία με ένα υγρό πανί.

16.4 Καθάρισμα φορτιστή

- ▶ Αποσυνδέστε το φις από την πρίζα.

- ▶ Καθαρίστε τον φορτιστή με ένα υγρό πανί.
- ▶ Καθαρίστε τις σχισμές αερισμού με ένα πινέλο.
- ▶ Καθαρίστε τις ηλεκτρικές επαφές του φορτιστή με ένα πινέλο ή μια μαλακή βούρτσα.

17 Συντήρηση

17.1 Αφαίρεση και τοποθέτηση μαχαιριού

17.1.1 Αφαίρεση μαχαιριού

- ▶ Θέστε το χλοοκοπτικό μηχανήμα εκτός λειτουργίας και αφαιρέστε την μπαταρία.
- ▶ Τοποθετήστε το χλοοκοπτικό μηχανήμα σε όρθια θέση.

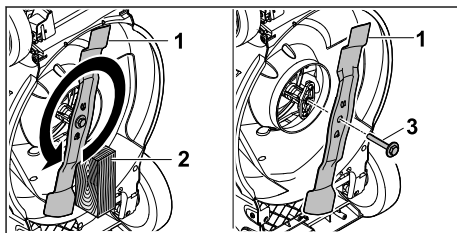

- ▶ Μπλοκάρτε το μαχαίρι (1) με ένα ξύλο (2).
- ▶ Ξεβιδώστε τη βίδα με το δίσκο (3) προς την κατεύθυνση του βέλους και αφαιρέστε την.
- ▶ Αφαιρέστε το μαχαίρι (1).
- ▶ Απορρίψτε τη βίδα με τη ροδέλα (3).
Για την τοποθέτηση του μαχαιριού (1) χρησιμοποιήστε μία νέα βίδα με ροδέλα.

17.1.2 Τοποθέτηση μαχαιριού

- ▶ Θέστε το χλοοκοπτικό μηχανήμα εκτός λειτουργίας και αφαιρέστε την μπαταρία.
- ▶ Τοποθετήστε το χλοοκοπτικό μηχανήμα σε όρθια θέση.

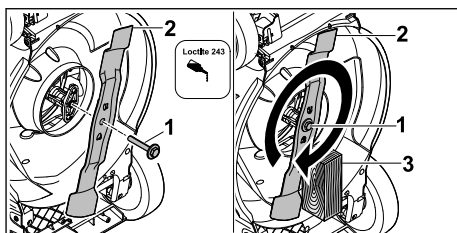

- ▶ Απλώστε μέσο ασφάλισης κοχλίων Loctite 243 στο σπειρώμα της βίδας με ροδέλα (1).
- ▶ Τοποθετήστε το μαχαίρι (2) με τέτοιο τρόπο, ώστε οι προεξοχές στην επιφάνεια επαφής να πιάνουν στα ανοίγματα.
- ▶ Βιδώστε τη βίδα με τη ροδέλα (1).
- ▶ Μπλοκάρτε το μαχαίρι (2) με ένα ξύλο (3).
- ▶ Σφίξτε τη βίδα με ροδέλα (1) με 60 Nm

17.2 Τρόχισμα μαχαιριού και ζυγοστάθμιση

Απαιτείται αρκετή εξάσκηση για το σωστό τρόχισμα και ζυγοστάθμιση του μαχαιριού.

Η STIHL προτείνει να αναθέσετε το τρόχισμα και τη ζυγοστάθμιση του μαχαιριού σε έναν εμπορικό αντιπρόσωπο STIHL.

Τις τρέχουσες διευθύνσεις των εμπορικών αντιπροσώπων μπορείτε να τις βρείτε από την αντίστοιχη γενική αντιπροσωπία STIHL της χώρας σας στη διεύθυνση www.stihl.com.



ΠΡΟΕΙΔΟΠΟΙΗΣΗ

- Οι ακμές κοπής του μαχαιριού είναι αιχμηρές.
 - Ο χρήστης μπορεί να κοπεί.
 - ▶ Φοράτε γάντια προστασίας.
- ▶ Θέστε το χλοοκοπτικό μηχάνημα εκτός λειτουργίας και αφαιρέστε την μπαταρία.
- ▶ Τοποθετήστε το χλοοκοπτικό μηχάνημα σε όρθια θέση.
- ▶ Αφαιρέστε το μαχαίρι.
- ▶ Τρόχισμα μαχαιριού. Προσεξτε τη γωνία τροχίσματος και ψύξτε το μαχαίρι,  20.2. Το μαχαίρι δεν πρέπει να αποκτήσει μπλε απόχρωση κατά το τρόχισμα.
- ▶ Τοποθετήστε τα μαχαίρια.
- ▶ Εάν υπάρχουν ασάφειες: Επικοινωνήστε με έναν εμπορικό αντιπρόσωπο της STIHL.

19 Αντιμετώπιση βλαβών

19.1 Αποκατάσταση βλαβών του χλοοκοπτικού μηχανήματος ή της μπαταρίας

Βλάβη	Λυχνίες LED στην μπαταρία	Αιτία	Αντιμετώπιση
Το χλοοκοπτικό μηχάνημα δεν τίθεται σε λειτουργία κατά την ενεργοποίηση.	1 λυχνία LED αναβοσβήνει με πράσινο χρώμα.	Η κατάσταση φόρτισης της μπαταρίας είναι πολύ χαμηλή.	▶ Φορτίστε την μπαταρία όπως περιγράφεται στις οδηγίες χρήσης των φορτιστών STIHL AL 101, 301, 500.
	1 λυχνία LED ανάβει με κόκκινο χρώμα.	Η μπαταρία είναι πολύ θερμή ή πολύ ψυχρή.	▶ Αφαιρέστε την μπαταρία. ▶ Ζεστάνετε ή αφήστε την μπαταρία να κρυώσει.
	3 λυχνίες LED αναβοσβήνουν με κόκκινο χρώμα.	Στο χλοοκοπτικό μηχάνημα υπάρχει βλάβη.	▶ Αφαιρέστε την μπαταρία. ▶ Καθαρίστε τις ηλεκτρικές επαφές στη θήκη μπαταρίας. ▶ Τοποθετήστε την μπαταρία. ▶ Θέστε το χλοοκοπτικό μηχάνημα σε λειτουργία. ▶ Εάν συνεχίζουν να αναβοσβήνουν 3 λυχνίες LED με κόκκινο χρώμα: Μην χρησιμοποιείτε το χλοοκοπτικό μηχάνημα και επικοινωνήστε με έναν εμπορικό αντιπρόσωπο STIHL.

18 Επισκευή

18.1 Επισκευή χλοοκοπτικού μαχαιριού

Ο χρήστης δεν μπορεί να επισκευάσει μόνος του το χλοοκοπτικό μηχάνημα και το μαχαίρι.

- ▶ Εάν το χλοοκοπτικό μηχάνημα ή το μαχαίρι έχουν υποστεί ζημιά: Μην χρησιμοποιείτε το χλοοκοπτικό μηχάνημα ή το μαχαίρι και επικοινωνήστε με έναν εμπορικό αντιπρόσωπο STIHL.
- ▶ Εάν οι πινακίδες υποδείξεων έχουν φθαρεί και είναι δυσανάγνωστες: Ζητήστε από έναν εμπορικό αντιπρόσωπο STIHL να αντικαταστήσει τις πινακίδες υποδείξεων.

18.2 Συντήρηση και επισκευή φορτιστή

Ο φορτιστής δεν χρειάζεται συντήρηση και δεν μπορεί να επισκευαστεί.

- ▶ Φορτιστής που έχει ελάττωμα ή ζημιά πρέπει να αντικατασταθεί.
- ▶ Αν υπάρχει ελάττωμα ή ζημιά στο καλώδιο τροφοδοσίας, μην χρησιμοποιήσετε τον φορτιστή ή το καλώδιο τροφοδοσίας, και ζητήστε από τον πιστοποιημένο αντιπρόσωπο της STIHL να το αντικαταστήσει.

Βλάβη	Λυχνίες LED στην μπαταρία	Αιτία	Αντιμετώπιση
	3 λυχνίες LED ανάβουν με κόκκινο χρώμα.	Το χλοοκοπτικό μηχάνημα είναι πολύ ζεστό.	<ul style="list-style-type: none"> ▶ Αφαιρέστε την μπαταρία. ▶ Αφήστε το χλοοκοπτικό μηχάνημα να κρυώσει.
	4 λυχνίες LED αναβοσβήνουν με κόκκινο χρώμα.	Υπάρχει βλάβη στην μπαταρία.	<ul style="list-style-type: none"> ▶ Αφαιρέστε και επανατοποθετήστε την μπαταρία. ▶ Θέστε το χλοοκοπτικό μηχάνημα σε λειτουργία. ▶ Εάν συνεχίζουν να αναβοσβήνουν 4 λυχνίες LED με κόκκινο χρώμα: Μην χρησιμοποιείτε την μπαταρία και επικοινωνήστε με έναν εμπορικό αντιπρόσωπο STIHL.
		Έχει διακοπεί η ηλεκτρική σύνδεση ανάμεσα στο χλοοκοπτικό μηχάνημα και την μπαταρία.	<ul style="list-style-type: none"> ▶ Αφαιρέστε την μπαταρία. ▶ Καθαρίστε τις ηλεκτρικές επαφές στη θήκη μπαταρίας. ▶ Τοποθετήστε την μπαταρία.
		Το χλοοκοπτικό μηχάνημα ή η μπαταρία έχουν βραχεί.	<ul style="list-style-type: none"> ▶ Αφαιρέστε την μπαταρία. ▶ Καθαρίστε το χλοοκοπτικό μηχάνημα. ▶ Αφήστε το χλοοκοπτικό μηχάνημα ή την μπαταρία να στεγνώσουν, βλ. 20.7.
		Η αντίσταση στο μαχαίρι είναι πολύ μεγάλη.	<ul style="list-style-type: none"> ▶ Ρυθμίστε μεγαλύτερο ύψος κοπής. ▶ Θέστε το χλοοκοπτικό μηχάνημα σε λειτουργία όταν βρίσκεται σε περιοχή με κοντό χόρτο.
		Η περιοχή γύρω από το μαχαίρι έχει φρακάρει.	<ul style="list-style-type: none"> ▶ Καθαρίστε το χλοοκοπτικό μηχάνημα.
Το χλοοκοπτικό μηχάνημα απενεργοποιείται κατά τη λειτουργία.	3 λυχνίες LED ανάβουν με κόκκινο χρώμα.	Το χλοοκοπτικό μηχάνημα είναι πολύ ζεστό.	<ul style="list-style-type: none"> ▶ Αφαιρέστε την μπαταρία. ▶ Αφήστε το χλοοκοπτικό μηχάνημα να κρυώσει. ▶ Καθαρίστε το χλοοκοπτικό μηχάνημα. ▶ Μη προσπαθείτε να θέσετε επανειλημμένα το χλοοκοπτικό μηχάνημα σε λειτουργία σε σύντομο χρονικό διάστημα. ▶ Ρυθμίστε μεγαλύτερο ύψος κοπής. ▶ Κόψτε χαμηλότερο χόρτο.
		Το μαχαίρι έχει μπλοκάρει.	<ul style="list-style-type: none"> ▶ Αφαιρέστε την μπαταρία. ▶ Καθαρίστε το χλοοκοπτικό μηχάνημα.
		Υπάρχει ηλεκτρική βλάβη.	<ul style="list-style-type: none"> ▶ Αφαιρέστε και επανατοποθετήστε την μπαταρία. ▶ Θέστε το χλοοκοπτικό μηχάνημα σε λειτουργία.
Το χλοοκοπτικό μηχάνημα παρουσιάζει δυνατούς κραδασμούς κατά τη λειτουργία.		Η βίδα του μαχαριού έχει χαλαρώσει.	<ul style="list-style-type: none"> ▶ Σφίξτε τη βίδα.
		Το μαχαίρι δεν είναι σωστά ζυγοσταθμισμένο.	<ul style="list-style-type: none"> ▶ Τροχίστε και ζυγοσταθμίστε το μαχαίρι.

Βλάβη	Λυχνίες LED στην μπαταρία	Αιτία	Αντιμετώπιση
Η διάρκεια λειτουργίας του χλοοκοπτικού μηχανήματος είναι μικρή.		Η μπαταρία δεν είναι πλήρως φορτισμένη.	► Φορτίστε πλήρως την μπαταρία όπως περιγράφεται στις οδηγίες χρήσης των φορτιστών STIHL AL 101, 301, 500 .
		Έχει ξεπεραστεί η διάρκεια ζωής της μπαταρίας.	► Αντικαταστήστε την μπαταρία.
		Η περιοχή γύρω από το μαχαίρι έχει φρακάρει.	► Καθαρίστε το χλοοκοπτικό μηχανήμα.
		Το μαχαίρι είναι φθαρμένο ή στομωμένο.	► Τροχίστε και ζυγοσταθμίστε το μαχαίρι.
		Η αντίσταση στο μαχαίρι είναι πολύ μεγάλη.	► Ρυθμίστε μεγαλύτερο ύψος κοπής. ► Κόψτε χαμηλότερο χόρτο.
Η μπαταρία φρακάρει στη θέση μπαταρίας κατά την τοποθέτηση.		Οι οδηγοί ή οι ηλεκτρικές επαφές στη θέση μπαταρίας έχουν λερωθεί.	► Καθαρίστε το χλοοκοπτικό μηχανήμα.
Η διαδικασία φόρτισης δεν ξεκινά μετά την τοποθέτηση της μπαταρίας στον φορτιστή.	1 λυχνία LED ανάβει με κόκκινο χρώμα.	Η μπαταρία είναι πολύ θερμή ή πολύ ψυχρή.	► Αφαιρέστε την μπαταρία. ► Ζεστάνετε ή αφήστε την μπαταρία να κρυώσει.
Το χόρτο δεν έχει κοπεί καθαρά ή το χόρτο είναι κιτρινωμένο.		Το μαχαίρι είναι φθαρμένο ή στομωμένο.	► Τροχίστε και ζυγοσταθμίστε το μαχαίρι.
		Η αντίσταση στο μαχαίρι είναι πολύ μεγάλη.	► Ρυθμίστε μεγαλύτερο ύψος κοπής. ► Κόψτε χαμηλότερο χόρτο.

19.2 Αντιμετώπιση βλαβών φορτιστή

Αν η μπαταρία δεν φορτίζεται και η λυχνία στον φορτιστή αναβοσβήνει σε κόκκινο χρώμα, σημαίνει ότι έχει διακοπεί η ηλεκτρική σύνδεση ανάμεσα στον φορτιστή και τη μπαταρία.

- Αφαιρέστε τη μπαταρία.
 - Καθαρίστε τις ηλεκτρικές επαφές του φορτιστή.
 - Τοποθετήστε τη μπαταρία.
 - Αν η μπαταρία ακόμα δεν φορτίζεται και η λυχνία στον φορτιστή αναβοσβήνει σε κόκκινο χρώμα: μη χρησιμοποιήσετε τον φορτιστή αλλά απευθυνθείτε στον πιστοποιημένο αντιπρόσωπο της STIHL.
- Υπάρχει βλάβη στον φορτιστή.

20 Τεχνικά χαρακτηριστικά

20.1 Χλοοκοπτικό μηχανήμα STIHL RMA 243.3, RMA 248.3, RMA 253.3

- Εγκεκριμένη μπαταρία: STIHL AK
- Βάρος με χορτοσυλλέκτη και χωρίς μπαταρία:
 - RMA 243.3: 26 kg
 - RMA 248.3: 27 kg
 - RMA 253.3: 28 kg
- Βάρος (m) με χορτοσυλλέκτη και μπαταρίες STIHL AK 30 S:
 - RMA 243.3: 28 kg
 - RMA 248.3: 29 kg
 - RMA 253.3: 30 kg
- Μέγιστη χωρητικότητα χορτοσυλλέκτη:
 - RMA 243.3, RMA 248.3: 52 l
 - RMA 253.3: 55 l

- Πλάτος κοπής:
 - RMA 243.3: 41 cm
 - RMA 248.3: 46 cm
 - RMA 253.3: 51 cm
- Στροφές (n):
 - RMA 243.3, RMA 248.3: 3000 /λεπτά
 - RMA 253.3: 2700 /λεπτά
- Βαθμός ηλεκτρικής προστασίας: IPX4

Ο χρόνος λειτουργίας αναφέρεται στο www.stihl.com/battery-life.

20.2 Μαχαίρι

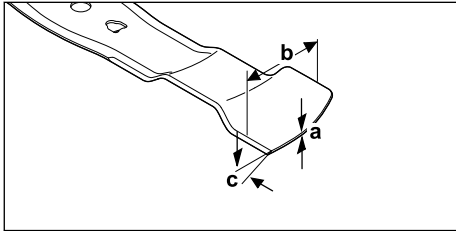

- Ελάχιστο πάχος a: 1,6 mm
- Ελάχιστο πλάτος b: 55 mm
- Γωνία τροχίσματος c: 30°

20.3 Μπαταρία STIHL AK

- Τεχνολογία μπαταρίας: Ιόντων λιθίου
- Τάση: 36 V
- Χωρητικότητα σε Ah: Βλέπε πινακίδα τύπου
- Ενεργειακό περιεχόμενο σε Wh: Βλέπε πινακίδα τύπου
- Βάρος σε kg: Βλέπε πινακίδα τύπου

20.4 Φορτιστής STIHL AL 101

- Ονομαστική τάση: βλέπε πινακίδα ισχύος
- Συχνότητα: βλέπε πινακίδα ισχύος
- Ονομαστική ισχύς: βλέπε πινακίδα ισχύος
- Ρεύμα φόρτισης: βλέπε πινακίδα ισχύος

Πληροφορίες σχετικά με τους χρόνους φόρτισης μπορείτε να βρείτε στην ιστοσελίδα www.stihl.com/charging-times.

20.5 Καλώδια επέκτασης

Αν χρησιμοποιείτε καλώδιο επέκτασης (μπαλαντέζα), οι αγωγοί πρέπει να έχουν την εξής ελάχιστη διατομή, ανάλογα με την τάση και το μήκος του καλωδίου επέκτασης:

Αν η ονομαστική τάση που αναγράφεται στην πινακίδα ισχύος είναι 220 V έως 240 V:

- Μήκος καλωδίου έως 20 m: AWG 15 / 1,5 mm²
- Μήκος καλωδίου 20 m έως 50 m: AWG 13 / 2,5 mm²

Αν η ονομαστική τάση που αναγράφεται στην

πινακίδα ισχύος είναι 100 V έως 127 V:

- Μήκος καλωδίου έως 10 m: AWG 14 / 2,0 mm²
- Μήκος καλωδίου 10 m έως 30 m: AWG 12 / 3,5 mm²

20.6 Όρια θερμοκρασίας



ΠΡΟΕΙΔΟΠΟΙΗΣΗ

- Η μπαταρία δεν προστατεύεται από όλες τις επιδράσεις του περιβάλλοντος. Εάν η μπαταρία εκτεθεί σε συγκεκριμένες επιδράσεις του περιβάλλοντος, μπορεί να πάσει φωτιά ή να εκραγεί. Μπορεί να προκληθούν σοβαροί τραυματισμοί και υλικές ζημιές.
 - ▶ Μην φορτίζετε την μπαταρία σε θερμοκρασίες κάτω από - 20 °C ή πάνω από + 50 °C.
 - ▶ Μην χρησιμοποιείτε το χλοοκοπτικό μηχάνημα ή την μπαταρία σε θερμοκρασίες κάτω από - 20 °C ή πάνω από + 50 °C.
 - ▶ Μην φυλάσσετε το χλοοκοπτικό μηχάνημα ή την μπαταρία σε θερμοκρασίες κάτω από - 20 °C ή πάνω από + 70 °C.

20.7 Συνιστώμενες περιοχές θερμοκρασιών

Για τη βέλτιστη απόδοση του χλοοκοπτικού μηχανήματος, της μπαταρίας και του φορτιστή, τηρείτε τις ακόλουθες περιοχές θερμοκρασιών:

- Φόρτιση: + 5 °C έως + 40 °C
- Χρήση: - 10 °C έως + 40 °C
- Φύλαξη: - 20 °C έως + 50 °C

Εάν η μπαταρία φορτιστεί, χρησιμοποιηθεί ή αποθηκευτεί εκτός των συνιστώμενων περιοχών θερμοκρασιών, μπορεί να μειωθεί η απόδοσή της.

Εάν η μπαταρία είναι βρεγμένη ή υγρή, αφήστε την να στεγνώσει για τουλάχιστον 48 ώρες σε θερμοκρασία άνω των + 15 °C και κάτω των + 50 °C και σε υγρασία κάτω του 70 %. Η υψηλότερη υγρασία μπορεί να παρατείνει το χρόνο στεγνώματος.

20.8 Τιμές εκπομπών θορύβου και κραδασμών

RMA 243.3

- Η τιμή K για τη στάθμη ηχοπίεσης ανέρχεται σε 2 dB(A). Η τιμή K για τη στάθμη θορύβου ανέρχεται σε 2,2 dB(A). Η τιμή K για τους κραδασμούς ανέρχεται σε 0,70 m/s².
- Στάθμη ηχοπίεσης L_{PA} μετρημένη κατά EN IEC 62841-4-3: 76 dB(A)

- Εγγυημένη στάθμη θορύβου $L_{WA,d}$ μετρημένη κατά 2000/14/EC / S.I. 2001/1701: 90 dB(A)
- Τιμή κραδασμών a_{hn} στο τιμόνι, μετρημένη κατά EN IEC 62841-4-3: 1,40 m/s²

RMA 248.3

Η τιμή K για τη στάθμη ηχοπίεσης ανέρχεται σε 2 dB(A). Η τιμή K για τη στάθμη θορύβου ανέρχεται σε 2,2 dB(A). Η τιμή K για τους κραδασμούς ανέρχεται σε 0,90 m/s².

- Στάθμη ηχοπίεσης L_{pA} μετρημένη κατά EN IEC 62841-4-3: 79 dB(A)
- Εγγυημένη στάθμη θορύβου $L_{WA,d}$ μετρημένη κατά 2000/14/EC / S.I. 2001/1701: 95 dB(A)
- Τιμή κραδασμών a_{hn} στο τιμόνι, μετρημένη κατά EN IEC 62841-4-3: 1,80 m/s²

RMA 253.3

Η τιμή K για τη στάθμη ηχοπίεσης ανέρχεται σε 2 dB(A). Η τιμή K για τη στάθμη θορύβου ανέρχεται σε 2,0 dB(A). Η τιμή K για τους κραδασμούς ανέρχεται σε 0,90 m/s².

- Στάθμη ηχοπίεσης L_{pA} μετρημένη κατά EN IEC 62841-4-3: 79 dB(A)
- Εγγυημένη στάθμη θορύβου $L_{WA,d}$ μετρημένη κατά 2000/14/EC / S.I. 2001/1701: 94 dB(A)
- Τιμή κραδασμών a_{hn} στο τιμόνι, μετρημένη κατά EN IEC 62841-4-3: 1,80 m/s²

Οι αναφερόμενες τιμές κραδασμών μετρήθηκαν σύμφωνα με μια τυποποιημένη διαδικασία ελέγχου και μπορούν να χρησιμοποιηθούν για συγκρίσεις μεταξύ ηλεκτρικών μηχανημάτων. Οι πραγματικές τιμές κραδασμών μπορεί να αποκλίνουν από τις αναφερόμενες τιμές, ανάλογα με το είδος χρήσης. Οι αναφερόμενες τιμές κραδασμών μπορούν να χρησιμοποιηθούν για μια πρώτη εκτίμηση της καταπόνησης από κραδασμούς. Η πραγματική καταπόνηση από κραδασμούς χρήζει αξιολόγησης. Εδώ μπορούν να ληφθούν υπόψη και οι χρόνοι κατά τους οποίους το ηλεκτρικό μηχανήμα είναι απενεργοποιημένο, αλλά και οι χρόνοι κατά το οποίο ήταν ενεργοποιημένο αλλά λειτουργούσε χωρίς φορτίο.

Πληροφορίες για τη συμμόρφωση με την οδηγία εργοδοτών περί κραδασμών 2002/44/EC και S.I. 2005/1093 μπορείτε να βρείτε στο www.stihl.com/vib.

20.9 REACH

REACH είναι το διακριτικό όνομα ενός κανονισμού των ΕΚ για την καταχώριση, την αξιολόγηση και την αδειοδότηση χημικών προϊόντων.

Για πληροφορίες σχετικά με την τήρηση του συστήματος REACH, συμβουλευθείτε την ιστοσελίδα www.stihl.com/reach.

21 Ανταλλακτικά και παρελκόμενα

21.1 Ανταλλακτικά και παρελκόμενα

STIHL Τα σύμβολα αυτά χαρακτηρίζουν τα γνήσια ανταλλακτικά και τα γνήσια παρελκόμενα της STIHL.

Η STIHL συνιστά να χρησιμοποιείτε γνήσια ανταλλακτικά και παρελκόμενα της STIHL.

Παρά τη συνεχή παρακολούθηση της αγοράς, η STIHL δεν είναι σε θέση να κρίνει την αξιοπιστία, την ασφάλεια και την καταλληλότητα ανταλλακτικών και παρελκομένων από άλλους κατασκευαστές και συνεπώς δεν μπορεί να εγγυηθεί για τη χρήση τους.

Τα γνήσια ανταλλακτικά και παρελκόμενα STIHL είναι διαθέσιμα στον πιστοποιημένο αντιπρόσωπο της STIHL.

21.2 Σημαντικά ανταλλακτικά

- Μαχαίρι:
 - RMA 243.3 : WA40 702 0105
 - RMA 248.3 : WA41 702 0105
 - RMA 253.3 : WA42 702 0100
- Βίδα μαχαίριου με ροδέλα: 0000 951 3505

22 Απόρριψη

22.1 Απόρριψη χλοοκοπτικού μηχανήματος, μπαταρίας και φορτιστή

Πληροφορίες σχετικά με την απόρριψη διατίθενται από τους τοπικούς φορείς διαχείρισης ή από τον εμπορικό αντιπρόσωπο STIHL.

Η ακατάλληλη απόρριψη μπορεί να είναι επιβλαβής για την υγεία και να μολύνει το περιβάλλον.

- ▶ Παραδώστε τα προϊόντα STIHL, συμπεριλαμβανομένης της συσκευασίας τους, σε κατάλληλο σημείο συλλογής για ανακύκλωση, σύμφωνα με τους τοπικούς κανονισμούς.
- ▶ Μην απορρίπτετε στα οικιακά απορρίμματα.

23 Δήλωση συμμόρφωσης ΕΕ

23.1 Χλοοκοπτικό μηχανήμα STIHL RMA 243.3, RMA 248.3, RMA 253.3

Η STIHL Tirol GmbH

Hans Peter Stihl-Straße 5
6336 Langkampfen

Αυστρία

πιστοποιεί με αποκλειστική ευθύνη ότι

- Κατασκευαστικός τύπος: Χλοοκοπτικό με μπαταρία
- Εταιρεία κατασκευής: STIHL
- Τύπος: RMA 243.3, RMA 248.3, RMA 253.3
- Πλάτος κοπής:
 - RMA 243.3: 41 cm
 - RMA 248.3: 46 cm
 - RMA 253.3: 51 cm
- Αριθμός αναγνώρισης σειράς:
 - RMA 243.3: WA20
 - RMA 248.3: WA21
 - RMA 253.3: WA22

συμμορφώνεται με τις σχετικές διατάξεις των Ευρωπαϊκών Οδηγιών 2000/14/EC, 2006/42/EC, 2014/30/EU και 2011/65/EU και έχει εξελιχθεί και κατασκευαστεί σύμφωνα με τα παρακάτω πρότυπα που βρίσκονταν σε ισχύ κατά την ημερομηνία παραγωγής: EN 62841-1, EN IEC 62841-4-3, EN 55014-1 και EN 55014-2.

Κοινοποιημένη αρχή:
TÜV Rheinland LGA Products GmbH
Tillystraße 2
90431 Nürnberg, DE

Για τον υπολογισμό της μετρημένης και εγγυημένης στάθμης θορύβου εφαρμόστηκε η Ευρωπαϊκή Οδηγία 2000/14/EC, Παράρτημα VIII.

- Μετρημένη στάθμη θορύβου:
 - RMA 243.3: 88,2 dB(A)
 - RMA 248.3: 93,2 dB(A)
 - RMA 253.3: 92,4 dB(A)
- Εγγυημένη στάθμη θορύβου:
 - RMA 243.3: 90 dB(A)
 - RMA 248.3: 95 dB(A)
 - RMA 253.3: 94 dB(A)

Τα Τεχνικά Έγγραφα φυλάσσονται από τη STIHL Tirol GmbH.

Το έτος κατασκευής και ο αριθμός εργαλείου αναγράφονται επάνω στο χλοοκοπτικό μηχάνημα.

Langkampfen, 11.12.2023

STIHL Tirol GmbH

Κατ' εντολή 

Matthias Fleischer, Διευθυντής Τμήματος
Εξέλιξης Προϊόντων



Κατ' εντολή

Sven Zimmermann, Γενικός Διευθυντής
Τμήματος Ποιότητας

24 Πιστοποιητικό συμβατότητας UKCA

24.1 Χλοοκοπτικό μηχάνημα STIHL RMA 243.3, RMA 248.3, RMA 253.3

H STIHL Tirol GmbH
Hans Peter Stihl-Straße 5
6336 Langkampfen

Αυστρία

πιστοποιεί με αποκλειστική ευθύνη ότι

- Κατασκευαστικός τύπος: Χλοοκοπτικό με μπαταρία
- Εταιρεία κατασκευής: STIHL
- Τύπος: RMA 243.3, RMA 248.3, RMA 253.3
- Πλάτος κοπής:
 - RMA 243.3: 41 cm
 - RMA 248.3: 46 cm
 - RMA 253.3: 51 cm
- Αριθμός αναγνώρισης σειράς:
 - RMA 243.3: WA20
 - RMA 248.3: WA21
 - RMA 253.3: WA22

συμμορφώνεται με τις σχετικές διατάξεις των κανονισμών του Ηνωμένου Βασιλείου Noise Emission in the Environment by Equipment for use Outdoors Regulations 2001, Supply of Machinery (Safety) Regulations 2008, Electromagnetic Compatibility Regulations 2016 και The Restriction of the Use of Certain Hazardous Substances in Electrical and Electronic Equipment Regulations 2012 και έχει εξελιχθεί και κατασκευαστεί σύμφωνα με τα παρακάτω πρότυπα που βρίσκονταν σε ισχύ κατά την ημερομηνία παραγωγής: EN 62841-1, EN IEC 62841-4-3, EN 55014-1 και EN 55014-2.

Κοινοποιημένη αρχή:
TUV Rheinland UK LTD
1011 Stratford Road
Solihull, B90 4BN

Για τον υπολογισμό της μετρημένης και εγγυημένης στάθμης θορύβου εφαρμόστηκε ο κανονισμός Ηνωμένου Βασιλείου Noise Emission in the

Environment by Equipment for use Outdoors Regulations 2001, Schedule 11.

- Μετρημένη στάθμη θορύβου
 - RMA 243.3: 88,2 dB(A)
 - RMA 248.3: 93,2 dB(A)
 - RMA 253.3: 92,4 dB(A)
- Εγγυημένη στάθμη θορύβου
 - RMA 243.3: 90 dB(A)
 - RMA 248.3: 95 dB(A)
 - RMA 253.3: 94 dB(A)

Τα Τεχνικά Έγγραφα φυλάσσονται από τη STIHL Tirol GmbH.

Το έτος κατασκευής και ο αριθμός εργαλείου αναγράφονται επάνω στο χλοοκοπτικό μηχανήμα.

Langkampfen, 11.12.2023

STIHL Tirol GmbH

Κατ' εντολή 

Matthias Fleischer, Διευθυντής Τμήματος Εξέλιξης Προϊόντων

Κατ' εντολή 

Sven Zimmermann, Γενικός Διευθυντής Τμήματος Ποιότητας

25 Διευθύνσεις

www.stihl.com

26 Γενικές και ειδικές για το προϊόν υποδείξεις ασφαλείας

26.1 Εισαγωγή

Αυτό το κεφάλαιο περιέχει τις γενικές και ειδικές για το προϊόν υποδείξεις ασφαλείας που προβλέπονται από τα πρότυπα προϊόντος και έχουν διατυπωθεί εκ των προτέρων.

Οι υποδείξεις ασφαλείας για την αποφυγή ηλεκτροπληξίας που αναφέρονται στο κεφάλαιο «Ηλεκτρική ασφάλεια» δεν ισχύουν για τα προϊόντα STIHL με μπαταρίας, με εξαίρεση το σημείο γ).



ΠΡΟΕΙΔΟΠΟΙΗΣΗ

- Διαβάστε όλες τις υποδείξεις ασφαλείας, τις οδηγίες, τις απεικονίσεις και τα τεχνικά χαρακτηριστικά που συνοδεύουν αυτό το χλοοκοπτικό μηχανήμα. Οι παραλείψεις και η πλημμελής τήρηση των παρακάτω υποδείξεων μπορεί να προκαλέσουν ηλεκτροπληξία, ανάφλεξη ή/και σοβαρούς τραυματισμούς. **Φυλάξτε όλες τις υποδείξεις ασφαλείας και τις οδηγίες για μελλοντική χρήση.**

26.2 Ασφάλεια στον χώρο εργασίας

- a) Διατηρείτε τον χώρο εργασίας σας καθαρό και καλά φωτισμένο. Οι ακατάστατοι ή οι μη φωτισμένοι χώροι εργασίας μπορεί να οδηγήσουν σε ατυχήματα.
- b) Μην χρησιμοποιείτε το χλοοκοπτικό μηχανήμα σε περιβάλλοντα με κίνδυνο έκρηξης, στα οποία υπάρχουν εύφλεκτα υγρά, αέρια ή σκόνες. Τα χλοοκοπτικά μηχανήματα δημιουργούν σπινθήρες που μπορούν να προκαλέσουν ανάφλεξη της σκόνης ή των αναθυμιάσεων.
- c) Κρατήστε τα παιδιά και άλλα άτομα μακριά κατά τη χρήση του χλοοκοπτικού μηχανήματος. Αν αποσπάσετε την προσοχή σας μπορεί να χάσετε τον έλεγχο του χλοοκοπτικού μηχανήματος.

26.3 Ηλεκτρική ασφάλεια

- a) Το φως σύνδεσης του χλοοκοπτικού μηχανήματος πρέπει να ταιριάζει στην πρίζα. Το φως δεν πρέπει να τροποποιηθεί με κανέναν τρόπο. Μην χρησιμοποιείτε ακροδέκτες προσαρμογέα μαζί με γειωμένα χλοοκοπτικά μηχανήματα. Τα μη τροποποιημένα φως και οι αντίστοιχες πρίζες μειώνουν τον κίνδυνο ηλεκτροπληξίας.
- b) Αποφύγετε την επαφή του σώματος με γειωμένες επιφάνειες, όπως σωλήνες, θερμάστρες, κουζίνες και ψυγεία. Υπάρχει αυξημένος κίνδυνος ηλεκτροπληξίας εάν το σώμα σας είναι γειωμένο.
- c) Μην χρησιμοποιείτε το χλοοκοπτικό μηχανήμα στη βροχή ή σε συνθήκες υγρασίας. Αυτό μπορεί να αυξήσει τον κίνδυνο ηλεκτροπληξίας.
- d) Μην χρησιμοποιείτε το καλώδιο σύνδεσης για άλλους σκοπούς. Μην χρησιμοποιείτε ποτέ το καλώδιο σύνδεσης για να μεταφέρετε, να τραβήξετε ή να αποσυνδέσετε το φως του χλοοκοπτικού μηχανήματος. Κρατήστε το

καλώδιο σύνδεσης μακριά από θερμότητα, λάδια, αιχμηρές ακμές ή κινούμενα μέρη. Τα κατεστραμμένα ή τυλιγμένα καλώδια σύνδεσης αυξάνουν τον κίνδυνο ηλεκτροπληξίας.

- e) Όταν εργάζεστε σε εξωτερικούς χώρους με το χλοοκοπτικό μηχάνημα χρησιμοποιείτε μόνο καλώδια προέκτασης που είναι κατάλληλα για χρήση σε εξωτερικούς χώρους. Η χρήση ενός καλωδίου προέκτασης, κατάλληλου για εξωτερική χρήση μειώνει τον κίνδυνο ηλεκτροπληξίας.
- f) Εάν είναι αναπόφευκτη η λειτουργία του χλοοκοπτικού μηχανήματος σε υγρό περιβάλλον, χρησιμοποιήστε διακόπτη διαφυγής ρεύματος. Η χρήση διακόπτη διαφυγής ρεύματος μειώνει τον κίνδυνο ηλεκτροπληξίας.

26.4 Ασφάλεια απόμων

- a) Να είστε προσεκτικοί, να προσέχετε τι κάνετε και να είστε συνειδητοί όταν εργάζεστε με ένα χλοοκοπτικό μηχάνημα. Μην χρησιμοποιείτε το χλοοκοπτικό μηχάνημα όταν είστε κουρασμένοι ή υπό την επήρεια ναρκωτικών, αλκοόλ ή φαρμάκων. Μια στιγμή απροσεξίας κατά τη χρήση του χλοοκοπτικού μηχανήματος μπορεί να οδηγήσει σε σοβαρό τραυματισμό.
- b) Φοράτε ατομικό προστατευτικό εξοπλισμό και πάντα προστατευτικά γυαλιά. Η χρήση ατομικού προστατευτικού εξοπλισμού, όπως μάσκα σκόνης, αντιολισθητικά παπούτσια ασφαλείας, προστατευτικό κράνος ή προστασία ακοής, ανάλογα με τον τύπο και τη χρήση του χλοοκοπτικού μηχανήματος, μειώνει τον κίνδυνο τραυματισμών.
- c) Αποτρέψτε την ακούσια θέση σε λειτουργία. Βεβαιωθείτε ότι το χλοοκοπτικό μηχάνημα είναι απενεργοποιημένο προτού το συνδέσετε με την παροχή ρεύματος ή/και την μπαταρία, το ανασηκώσετε ή το μεταφέρετε. Εάν έχετε το δάχτυλό σας στον διακόπτη όταν μεταφέρετε το χλοοκοπτικό μηχάνημα ή εάν συνδέσετε το χλοοκοπτικό μηχάνημα στην παροχή ρεύματος όταν είναι ενεργοποιημένο, μπορεί να προκληθούν ατυχήματα.
- d) Αφαιρέστε τα εργαλεία ρύθμισης ή τα κλειδιά προτού θέσετε σε λειτουργία το χλοοκοπτικό μηχάνημα. Ένα εργαλείο ή ένα κλειδί που έχει σφηνωθεί σε ένα περιστρεφόμενο μέρος του χλοοκοπτικού μηχανήματος μπορεί να προκαλέσει τραυματισμούς.
- e) Αποφύγετε την ασυνήθιστη στάση του σώματος. Φροντίστε για μια ασφαλή στάση και δια-

τηρείτε κάθε στιγμή την ισορροπία σας. Έτσι θα μπορείτε να ελέγχετε καλύτερα το χλοοκοπτικό μηχάνημα σε απρόβλεπτες καταστάσεις.

- f) Φοράτε κατάλληλο ρουχισμό. Μην φοράτε φαρδιά ρούχα ή κοσμήματα. Κρατάτε τα μαλλιά και τα ρούχα μακριά από τα κινούμενα μέρη. Τα φαρδιά ρούχα, τα κοσμήματα ή τα μακριά μαλλιά μπορεί να πιαστούν στα κινούμενα μέρη.
- g) Εάν μπορούν να τοποθετηθούν διατάξεις απορρόφησης και συλλογής σκόνης, αυτές πρέπει να συνδεθούν και να χρησιμοποιηθούν με τον σωστό τρόπο. Η χρήση διάταξης απορρόφησης σκόνης μπορεί να μειώσει τους κινδύνους από τη σκόνη.
- h) Μην παρασύρεστε σε μια ψευδή αίσθηση ασφαλείας και μην αγνοείτε τους κανόνες ασφαλείας για τα χλοοκοπτικά μηχανήματα, ακόμα και αν είστε εξοικειωμένοι με το χλοοκοπτικό μηχάνημα μετά από πολλές χρήσεις. Οι απρόσεκτες ενέργειες μπορούν να οδηγήσουν σε σοβαρούς τραυματισμούς μέσα σε κλάσματα του δευτερολέπτου.

26.5 Χρήση και μεταχείριση του χλοοκοπτικού μηχανήματος

- a) Μην καταπονείτε υπερβολικά το χλοοκοπτικό μηχάνημα. Χρησιμοποιήστε το χλοοκοπτικό μηχάνημα που προβλέπετε για την εργασία σας. Με το κατάλληλο χλοοκοπτικό μηχάνημα εργάζεστε καλύτερα και ασφαλέστερα στο καθορισμένο εύρος ισχύος.
- b) Μην χρησιμοποιείτε το χλοοκοπτικό μηχάνημα εάν διακόπτης του είναι ελαττωματικός. Ένα χλοοκοπτικό μηχάνημα που δεν μπορεί πλέον να ενεργοποιηθεί ή να απενεργοποιηθεί είναι επικίνδυνο και πρέπει να επισκευαστεί.
- c) Αποσυνδέστε το φως από την πρίζα και/ή αφαιρέστε την αφαιρούμενη μπαταρία προτού πραγματοποιήσετε οποιαδήποτε ρύθμιση στο εργαλείο, προτού αλλάξετε εξαρτήματα ή προτού αποθηκεύσετε το χλοοκοπτικό μηχάνημα. Αυτό το μέτρο προφύλαξης αποτρέπει την ακούσια εκκίνηση του χλοοκοπτικού μηχανήματος.
- d) Φυλάξτε μακριά από τα παιδιά τα χλοοκοπτικά μηχανήματα που δεν χρησιμοποιείτε. Μην επιτρέπετε να χρησιμοποιούν το χλοοκοπτικό μηχάνημα τα άτομα που δεν είναι εξοικειωμένα με αυτό ή δεν έχουν διαβάσει αυτές τις οδηγίες. Τα χλοοκοπτικά μηχανή-

- ματα είναι επικίνδυνα όταν χρησιμοποιούνται από άπειρους ανθρώπους.
- e) **Συντηρείτε με προσοχή το χλοοκοπτικό μηχάνημα και τα εργαλεία.** Ελέγξτε εάν τα κινούμενα μέρη λειτουργούν σωστά και δεν έχουν μπλοκάρει, εάν δεν έχουν σπάσει ή καταστραφεί μέρη με τέτοιο τρόπο που να επηρεάζει τη λειτουργία του χλοοκοπτικού μηχανήματος. Επισκευάστε τα ελαττωματικά μέρη προτού χρησιμοποιήσετε το χλοοκοπτικό μηχάνημα. Πολλά ατυχήματα προκαλούνται από κακοσυντηρημένα χλοοκοπτικά μηχανήματα.
- f) **Διατηρείτε τα κοπτικά εργαλεία τροχισμένα και καθαρά.** Τα καλοσυντηρημένα κοπτικά εργαλεία με τροχισμένες ακμές κοπής μπλοκάρουν λιγότερο και ελέγχονται πιο εύκολα.
- g) **Χρησιμοποιήστε το χλοοκοπτικό μηχάνημα, τα εργαλεία, τον πρόσθετο εξοπλισμό κ.λπ. σύμφωνα με τις παρούσες οδηγίες.** Λάβετε υπόψη τις συνθήκες εργασίας και τη δραστηριότητα που πρόκειται να εκτελεστεί. Η χρήση των χλοοκοπτικών μηχανημάτων για εφαρμογές διαφορετικές από αυτές για τις οποίες προορίζονται μπορεί να οδηγήσει σε επικίνδυνες καταστάσεις.
- h) **Διατηρείτε τις λαβές και τις επιφάνειες των λαβών στεγνές και καθαρές από λάδια και γράσα.** Οι ολισθηρές λαβές και επιφάνειες λαβών δεν επιτρέπουν τον ασφαλή χειρισμό και έλεγχο του χλοοκοπτικού μηχανήματος σε απρόβλεπτες καταστάσεις.
- d) **Σε περίπτωση λανθασμένης χρήσης ενδέχεται να διαρρεύσει υγρό από την μπαταρία. Αποφύγετε την επαφή μαζί του. Σε περίπτωση τυχαίας επαφής, ξεπλύνετε με νερό. Εάν το υγρό έρθει σε επαφή με τα μάτια, ζητήστε επιπλέον ιατρική βοήθεια.** Οι διαρροές υγρών μπαταρίας μπορεί να προκαλέσουν δερματικούς ερεθισμούς ή εγκαύματα.
- e) **Μην χρησιμοποιείτε ελαττωματικές ή τροποποιημένες μπαταρίες.** Οι ελαττωματικές ή τροποποιημένες μπαταρίες μπορεί να έχουν απρόβλεπτη συμπεριφορά και να προκαλέσουν πυρκαγιά, έκρηξη ή τραυματισμό.
- f) **Μην εκθέτετε την μπαταρία σε φωτιά ή σε πολύ υψηλές θερμοκρασίες.** Η φωτιά ή οι θερμοκρασίες άνω των 130 °C (265 °F) μπορεί να προκαλέσουν έκρηξη.
- g) **Ακολουθήστε όλες τις οδηγίες φόρτισης και μην φορτίζετε ποτέ την μπαταρία ή το χλοοκοπτικό μηχάνημα με μπαταρία εκτός της περιοχής θερμοκρασιών που αναφέρεται στις οδηγίες λειτουργίας.** Η λανθασμένη φόρτιση ή η φόρτιση εκτός της επιτρεπόμενης περιοχής θερμοκρασιών μπορεί να καταστρέψει τη μπαταρία και να αυξήσει τον κίνδυνο πυρκαγιάς.

26.6 Χρήση και χειρισμός του χλοοκοπτικού μηχανήματος με μπαταρία

- a) **Φορτίζετε τις μπαταρίες μόνο με φορτιστές που συνιστά ο κατασκευαστής.** Ένας φορτιστής που έχει σχεδιαστεί για έναν συγκεκριμένο τύπο μπαταρίας μπορεί να προκαλέσει κίνδυνο πυρκαγιάς εάν χρησιμοποιηθεί με άλλες μπαταρίες.
- b) **Χρησιμοποιείτε μόνο τις προβλεπόμενες μπαταρίες στα χλοοκοπτικά μηχανήματα.** Η χρήση άλλων μπαταριών μπορεί να προκαλέσει τραυματισμούς και κίνδυνο πυρκαγιάς.
- c) **Κρατήστε την μπαταρία που δεν χρησιμοποιείτε μακριά από συνδετήρες, κέρματα, κλειδιά, καρφιά, βίδες ή άλλα μικρά μεταλλικά αντικείμενα που θα μπορούσαν να προκαλέσουν βραχυκύκλωμα των επαφών.** Ένα βραχυκύκλωμα ανάμεσα στις επαφές της μπατα-

26.7 Σέρβις

- a) **Επισκευάστε το χλοοκοπτικό σας μηχάνημα μόνο από εξειδικευμένο προσωπικό και μόνο με γνήσια ανταλλακτικά.** Έτσι διασφαλίζεται η διατήρηση της ασφάλειας του χλοοκοπτικού μηχανήματος.
- b) **Μην συντηρείτε ποτέ ελαττωματικές μπαταρίες.** Η συντήρηση των μπαταριών πρέπει να γίνεται μόνο από τον κατασκευαστή ή από εξουσιοδοτημένα τμήματα υποστήριξης πελατών.

26.8 Υποδείξεις ασφαλείας για χλοοκοπτικά μηχανήματα με μπαταρία

- a) **Μην χρησιμοποιείτε το χλοοκοπτικό μηχάνημα σε κακές καιρικές συνθήκες, ιδίως κατά τη διάρκεια καταιγίδας.** Αυτό μειώνει τον κίνδυνο να χτυπηθείτε από κεραυνό.
- b) **Επιθεωρήστε προσεκτικά την περιοχή εργασίας για άγρια ζώα.** Τα άγρια ζώα μπορεί να τραυματιστούν από το χλοοκοπτικό μηχάνημα.

- c) **Εξετάστε σχολαστικά την περιοχή εργασίας και αφαιρέστε όλες τις πέτρες, τα κλαδιά, τα σύρματα, τα οστά και άλλα ξένα σώματα.** Τα μέρη που εκτινάσσονται μπορεί να προκαλέσουν τραυματισμούς.
- d) **Πριν από τη χρήση του χλοοκοπτικού μηχανήματος, ελέγχετε πάντα ότι το μαχαίρι και το σύστημα κοπής δεν έχουν φθαρεί ή υποστεί ζημιά.** Τα φθαρμένα ή ελαττωματικά εξαρτήματα αυξάνουν τον κίνδυνο τραυματισμών.
- e) **Ελέγχετε τακτικά τον χορτοσυλλέκτη για φθορές ή ζημιές.** Ένας φθαρμένος ή κατεστραμμένος χορτοσυλλέκτης αυξάνει τον κίνδυνο τραυματισμών.
- f) **Αφήστε τα προστατευτικά καλύμματα στη θέση τους.** Τα προστατευτικά καλύμματα πρέπει να είναι λειτουργικά και σωστά στερεωμένα. Ένα λυμένο, φθαρμένο ή ελαττωματικό προστατευτικό κάλυμμα μπορεί να προκαλέσει τραυματισμούς.
- g) **Διατηρείτε τα ανοίγματα εισαγωγής αέρα καθαρά από υπολείμματα.** Οι φραγμένες εισαγωγές αέρα και τα υπολείμματα μπορεί να προκαλέσουν υπερθέρμανση ή κίνδυνο πυρκαγιάς.
- h) **Φοράτε πάντα ανπολισθητικά παπούτσια ασφαλείας όταν χειρίζεστε το χλοοκοπτικό μηχάνημα. Μην εργάζεστε ποτέ χωρίς υποδήματα ή όταν φοράτε πέδιλα.** Έτσι θα μειώσετε τον κίνδυνο τραυματισμού των ποδιών όταν έρχονται σε επαφή με το περιστρεφόμενο μαχαίρι κοπής.
- i) **Φοράτε πάντα μακρύ παντελόνι όταν χειρίζεστε το χλοοκοπτικό μηχάνημα.** Το γυμνό δέρμα αυξάνει την πιθανότητα τραυματισμών από εκτινασσόμενα μέρη.
- j) **Μην χρησιμοποιείτε το χλοοκοπτικό μηχάνημα σε βρεγμένο χόρτο. Βαδίζετε και μην τρέχετε ποτέ.** Έτσι θα μειώσετε τον κίνδυνο γλιστρήματος και πτώσης, που μπορεί να οδηγήσει σε τραυματισμούς.
- k) **Μην χρησιμοποιείτε το χλοοκοπτικό μηχάνημα σε πλαγιές με απότομη κλίση.** Έτσι μειώνεται ο κίνδυνος απώλειας του ελέγχου, γλιστρήματος και πτώσης που μπορεί να οδηγήσει σε τραυματισμούς.
- l) **Όταν εργάζεστε σε πλαγιές, βεβαιωθείτε ότι στέκεστε σταθερά στο έδαφος. Εργάζεστε πάντα κατά μήκος της πλαγιάς, ποτέ προς τα πάνω ή προς τα κάτω, και να είστε ιδιαίτερα προσεκτικοί όταν αλλάζετε την κατεύθυνση εργασίας.** Έτσι μειώνεται ο κίνδυνος απώ-

- λειας του ελέγχου, γλιστρήματος και πτώσης που μπορεί να οδηγήσει σε τραυματισμούς.
- m) **Να είστε ιδιαίτερα προσεκτικοί όταν κινείστε με το χλοοκοπτικό μηχάνημα προς τα πίσω ή όταν το τραβάτε προς το μέρος σας. Προσέχετε πάντα το περιβάλλον.** Αυτό μειώνει τον κίνδυνο να σκοντάψετε κατά την εργασία.
- n) **Μην αγγίζετε τα μαχαίρια ή άλλα επικίνδυνα μέρη που εξακολουθούν να κινούνται.** Έτσι μειώνετε τον κίνδυνο τραυματισμού από κινούμενα μέρη.
- o) **Βεβαιωθείτε ότι όλοι οι διακόπτες είναι απενεργοποιημένοι και ότι η μπαταρία έχει αποσυνδεθεί προτού αφαιρέσετε παγιδευμένο υλικό ή προτού καθαρίσετε το χλοοκοπτικό μηχάνημα.** Η μη αναμενόμενη λειτουργία του χλοοκοπτικού μηχανήματος μπορεί να προκαλέσει σοβαρούς τραυματισμούς.

İçindekiler

1	Önsöz.....	482
2	Bu Kullanma Talimatı hakkında bilgiler....	482
3	Genel.....	483
4	Emniyet kuralları.....	484
5	Çim biçme makinesinin kullanıma hazır hale getirilmesi.....	491
6	Üfleme aletini çalışmaya hazır duruma getirme.....	492
7	Çim biçme makinesinin montajı.....	493
8	Kullanıcı için çim biçme makinesinin ayarlanması.....	494
9	Üfleme aletinin montajı.....	495
10	Çim biçme makinesinin çalıştırılması ve kapatılması.....	495
11	Çim biçme makinesini kontrol etme.....	495
12	Çim biçme makinesi ile çalışma.....	496
13	Çalışma sonrasında.....	497
14	Nakliyat.....	498
15	Saklama.....	498
16	Temizleme.....	499
17	Bakım.....	500
18	Onarım.....	501
19	Arızaların tamiri.....	501
20	Teknik bilgiler.....	503
21	Yedek parçalar ve aksesuar.....	504
22	Beraraf etme.....	504
23	AB Uygunluk Deklarasyonu.....	504
24	UKCA Uygunluk Beyanı.....	505
25	Adresler.....	506
26	Genel ve ürüne özgü güvenlik talimatları	506

1 Önsöz

Sayın Müşterimiz,

STIHL ürünlerini tercih ettiğinizden dolayı teşekkür ederiz. Ürünlerimizi, müşterilerimizin talepleri ve istekleri doğrultusunda yüksek kalite ile geliştiriyor ve üretiyoruz. Bu sayede ekstrem şartları yerine getiren ve yüksek derecede güvenilir ürünler geliştirilmektedir.

STIHL markası aynı zamanda, servis alanında da yüksek kalite sunar. Bayilerimizden ve ihtisas mağazalarından ürünlerimizin kullanımı ve teknik özellikleri hakkında detaylı bilgi alabilirsiniz.

STIHL, doğa için sürdürülebilir ve sorumlu bir yaklaşıma açıkça bağlıdır. Bu kullanım kılavuzu, STIHL ürününüzü uzun bir kullanım ömrü süresinde güvenli ve çevre dostu bir şekilde kullanmanıza yardımcı olmayı amaçlamaktadır.

Ürünlerimize göstermiş olduğunuz güvenden dolayı teşekkür eder STIHL ürünlerimiz ile iyi çalışmalar dileriz.



Dr. Nikolas Stihl

ÖNEMLİ! KULLANIMDAN ÖNCE KILAVUZU OKUYUN VE SAKLAYIN.

2 Bu Kullanma Talimatı hakkında bilgiler

2.1 Geçerli dokümanlar

Bu çalışma talimatları, 2006/42/EC sayılı EC Direktifine uygun olarak üreticinin asıl çalışma talimatlarının bir çevirisidir.

Yerel güvenlik yönetmelikleri geçerlidir.

- ▶ Bu kullanım kılavuzuna ek olarak şu dokümanlar okunmalı, anlaşılmalı ve muhafaza edilmelidir:
 - STIHL aküsünün güvenlik uyarıları AK
 - STIHL şarj aletlerinin kullanım kılavuzu AL 101, 301, 500
 - Monte edilmiş akülü STIHL aküleri ve ürünleri için güvenlik bilgileri: www.stihl.com/safety-data-sheets

2.2 Tekst içinde yer alan ikazlarının işaretlenmesi



TEHLİKE

- Ağır yaralanmaya veya ölüme yol açabilecek tehlikelere işaret eden bilgiler.
 - ▶ Açıklanan ve alınması gereken önlemler ağır yaralanma veya ölümlü iş kazalarını engelleyebilir.



İKAZ

- Bu uyarı ağır yaralanmaya veya ölüme yol açabilecek tehlikelere işaret eder.
 - ▶ Açıklanan ve alınması gereken önlemler ağır yaralanma veya ölümlü iş kazalarını engelleyebilir.

ÖNERİ

- Bu uyarı maddi hasara yol açabilecek tehlikelere işaret eder.
 - ▶ Açıklanan ve alınması gereken önlemler maddi hasarları engelleyebilir.

2.3 Tekst içindeki semboller



Bu sembol bu kullanma talimatındaki bir bölüme atıfta bulunur.

3 Genel

3.1 Çim biçme makinesi ve akü

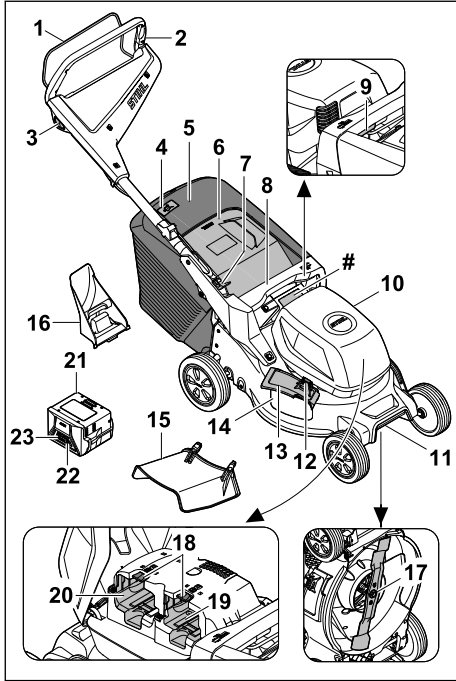

- 1 Kumanda çubuğu**
Kumanda çubuğu kilit düğmesi ile birlikte bıçağı açar ve kapatır.
- 2 Gidon**
Gidon çim biçme makinesinin tutulması, yönlendirilmesi ve taşınması için kullanılır.
- 3 Kilit düğmesi**
Kilit düğmesi, kumanda çubuğuyla birlikte bıçağı açar ve kapatır.
- 4 Doluluk seviyesi göstergesi**
Doluluk seviyesi göstergesi çim toplama sepetinin doluluğunu gösterir.
- 5 Çim toplama sepeti**
Çim toplama sepeti biçilen çimleri yakalar.
- 6 Boşaltma kapağı**
Boşaltma kapağı, boşaltma kanalını kapatır.
- 7 Kol**
Kol, gidonun ayarlanması ve aşağı katlanması için kullanılır.
- 8 Sap**
Sap, çim biçme makinesinin kesim yüksekliğinin ayarlanması ve çim biçme makinesinin taşınması için kullanılır.

9 Kol

Kol, kesim yüksekliğinin ayarlanması için kullanılır.

10 Kapak

Kapak aküyü kapatır.

11 Taşıma sapı

Taşıma sapı çim biçme makinesinin taşınması için kullanılır.

12 Kilitleme

Kilit, yandan boşaltma kapağını kapalı tutar.

13 Yandan boşaltma kapağı

Yandan boşaltma kapağı, yandan boşaltma açıklığını kapatır.

14 Yandan boşaltma açıklığı

Yandan boşaltma açıklığı, biçilen çimi yana doğru yönlendirir.

15 Uzatma

Uzatma, biçilen çimleri yanlardan yere yönlendirir.

16 Parçalama-yayma mekanizması

Parçalama-yayma mekanizması, boşaltma kanalını kapatır.

17 Bıçak

Bıçak çimleri biçer ve parçalayıp yayar.

18 Kilit kolu

Kilit kolu, aküyü akü yuvasında tutar.

19 Akü yuvası 1

Akü yuvası 1 içine akü yerleştirilir.

20 Akü yuvası 2

Akü yuvası 2 içine yedek akü yerleştirilir.

21 Akü

Akü, çim biçme makinesine enerji verir.

22 Basma tuşu

Basma tuşu, aküdeki LED'leri etkinleştirir.

23 LED'ler

LED'ler, akünün şarj durumunu ve arızalarını gösterir.

Makine numaralı güç plakası

3.2 Semboller

Semboller çim biçme makinesinde, aküde ve şarj aletinde bulunabilir ve anlamları şu şekildedir:



Ürünlerin ses emisyonlarını karşılaştırılabilir kılmak için 2000/14/EC Direktifi uyarınca dB(A) cinsinden garanti edilen gürültü seviyesi.



Bıçağın çalıştırılması



Kesim yüksekliğinin ayarlanması



Çim toplama sepeti doluluk seviyesi göstergesi



1 LED kırmızı yanıyor. Akü çok sıcak veya çok soğuk.



4 LED kırmızı yanıp sönüyor. Aküde bir arıza bulunuyor.



Sembolün yanındaki bilgiler hücre üreticisinin spesifikasyonlarına göre akünün enerji kapasitesini belirtir. Kullanıma sunulan enerji kapasitesi daha düşüktür.



Ürünü ev çöprüyle birlikte imha etmeyin.

IPX4 IP işareti

a.c. Alternatif akım



d.c. Doğru akım



Elektrik motorlu aleti kapalı ve kuru bir alanda çalıştırın.



Kullanım kılavuzunu okuyun, anlayın ve gelecekte başvurmak üzere saklayın.



Koruma sınıfı II elektrikli alet

4 Emniyet kuralları

4.1 Uyarı sembolleri

▲ İKAZ

Çim biçme makinesi veya akü üzerindeki uyarı sembolleri şu anlamlara gelir:



Güvenlik talimatlarına ve bunlar kapsamındaki önlemlere uyun.



Kullanım kılavuzunu okuyun, anlayın ve gelecekte kullanmak üzere saklayın.



Fırlayan nesnelere dikkat edin - mesafenizi koruyun ve üçüncü kişileri uzak tutun.



Dönmekte olan bıçağa dokunmayın.



Çalışma kesintileri, temizlik, taşıma, depolama, bakım veya onarım çalışmaları sırasında aküyü çıkarın.



Çim biçme makinesini yağmur ve nemden koruyun.



Aküyü kullanım sonrasında çıkarın.



Aküyü ısıdan ve ateşten koruyun.



Aküyü yağmurdan ve nemden koruyun ve sıvılara batırmayın.

4.2 Usulüne uygun kullanım

Çim biçme makinesi STIHL RMA 243.3, RMA 248.3 veya RMA 253.3 kuru çimi biçmek ve parçalamak-yaymak için kullanılır.

Çim biçme makinesi STIHL aküsü AK ile çalışır. Tüm fonksiyonların kısıtlama olmaksızın kullanılabilmesi için STIHL en azından şunu önerir: AK 30 S.

▲ İKAZ

- Çim biçme makinesinde STIHL tarafından izin verilmeyen akülerin kullanılması yangın ve patlamalara neden olabilir. İnsanlar ciddi şekilde yaralanabilir veya hayatını kaybedebilir ve maddi hasar oluşabilir.
 - ▶ STIHL akülü çim biçme makinesini AK kullanın.
- Çim biçme makinesi veya akü usulüne uygun kullanılmıyorsa kişiler ciddi şekilde yaralanabilir ya da hayatını kaybedebilir ve maddi hasar oluşabilir.
 - ▶ Çim biçme makinesi ve aküyü bu kullanım kılavuzunda tarif edildiği şekilde kullanın.

4.3 Kullanıcıdan beklentiler

⚠ İKAZ

- Eğitimsiz kullanıcılar çim biçme makinesinin ve akünün tehlikelerini fark edemez veya tahmin edemez. Kullanıcılar veya diğer kişiler ağır yaralanabilir veya ölebilir.



- ▶ Kullanım kılavuzunu okuyun, anlayın ve muhafaza edin.

- ▶ Çim biçme makinesi veya akü başka kişilere verilmeli ise: Kullanım kılavuzunu da birlikte verin.
- ▶ Kullanıcının aşağıdaki talepleri yerine getirmesini sağlayın:
 - Kullanıcı dinlenmiştir.
 - Kullanıcının çim biçme makinesini ve aküyü kullanmak ve bununla çalışmak için fiziksel, duyuşsal ve zihinsel yetkin olmasını sağlayın. Kullanıcı fiziksel, duyuşsal veya zihinsel açıdan kısıtlı ise kullanıcı sadece sorumlu bir kişinin gözetimi veya talimatlarına göre çalışabilir.
 - Kullanıcılar çim biçme makinesinin ve akülerin tehlikelerini fark edemez ve tahmin edemez.
 - Kullanıcı, kaza ve maddi hasarlardan sorumlu olduğunun bilincindedir.
 - Kullanıcı reşit veya kullanıcı ilgili yerel kurala göre gözetim altında meslek eğitimi almış olmalıdır.
 - Kullanıcı çim biçme makinesi ile ilk kez çalışmadan önce STIHL yetkili bayisinden veya uzman kişilerden eğitim alır.
 - Kullanıcı alkol, ilaç veya uyuşturucu etkisi altında değildir.
- ▶ Belirsizlik varsa: STIHL yetkili bayiye başvurun.

4.4 Kıyafet ve donanım

⚠ İKAZ

- Çalışma sırasında cisimler yüksek hızla fırlayabilir. Kullanıcı yaralanabilir.
 - ▶ Malzemesi dayanıklı olan uzun pantolonlar giyin.
- Çalışma sırasında toz kalkabilir. Solunan toz sağlığa zarar verebilir ve alerjik reaksiyonlara neden olabilir.
 - ▶ Toz kalkarsa: Toz koruyucu maske kullanın.
- Uygun olmayan kıyafet tahta, çalılık ve çim biçme makinelerine takılabilir. Uygun kıyafet kullanmayan kullanıcılar ağır yaralanabilirler.
 - ▶ Dar kıyafetler kullanın.

- ▶ Şal ve takıları çıkarın.
- Temizlik, bakım veya taşıma sırasında kullanıcı bıçakla temas edebilir. Kullanıcı yaralanabilir.
 - ▶ Güvenlik eldivenleri giyin.
- Kullanıcı uygun olmayan ayakkabı kullanıyorsa kayabilir. Kullanıcı yaralanabilir.
 - ▶ Kaymayan tabana sahip sağlam, kapalı ayakkabılar giyin.
- Bıçak bilenirken malzeme parçacıkları savrulabilir. Kullanıcı yaralanabilir.
 - ▶ Sıkıca oturan koruyucu gözlük kullanın. Uygun koruyucu gözlükler EN 166 normuna göre veya yerel yönetmeliklere göre kontrol edilmiştir ve ilgili işaretle piyasadan temin edilebilir.
 - ▶ Güvenlik eldivenleri giyin.

4.5 Çalışma alanı ve ortam

4.5.1 Çim biçme makinesi

⚠ İKAZ

- İlgili olmayan kişiler, çocuklar ve hayvanlar çim biçme makinesinin ve fırlatılan nesnelere tehlikelerini algılayamaz veya değerlendiremez. İlgili olmayan kişiler, çocuklar ve hayvanlar ciddi şekilde yaralanabilir ve maddi hasarlar meydana gelebilir.
 - ▶ İlgili olmayan kişiler, çocuklar ve hayvanları çalışma alanından uzak tutun.
 - ▶ Nesnelere aranızda belirli bir mesafeyi koruyun.
 - ▶ Çim biçme makinesini gözetimsiz durumda bırakmayın.
 - ▶ Çocukların çim biçme makinesi ile oynamayaacağını güvence altına alın.
- Yağmurlu havada çalışılması halinde, kullanıcı kayabilir. Kullanıcı ciddi şekilde yaralanabilir veya hayatını kaybedebilir.
 - ▶ Yağmur yağıyorsa: Çalışmayı sürdürmeyin.
- Çim biçme makinesi suya karşı korumalı değildir. Yağmurda veya nemli bir ortamda çalışması halinde elektrik çarpması yaşanabilir. Kullanıcı ağır bir şekilde yaralanabilir ve çim biçme makinesi hasar görebilir.
 - ▶ Yağmurlu havada ve nemli ortamlarda çalışmayın.
 - ▶ Islak çimde biçme veya parçalama-yayma işlemleri yapmayın.
- Çim biçme makinesinin elektrikli bileşenleri kıvılcım üretebilir. Kıvılcımlar kolay tutuşabilen veya muhtemel patlayıcı ortamlarda yangınlara ve patlamalara neden olabilir. İnsanlar ciddi şekilde yaralanabilir veya hayatını kaybedebilir ve maddi oluşabilir.

- ▶ Kolay tutuşabilen veya muhtemel patlayıcı ortamlarda çalışmayın.

4.5.2 Akü

▲ İKAZ

- İlgili olmayan kişiler, çocuklar ve hayvanlar, aküden kaynaklanan tehlikeleri fark edemez ve değerlendiremez. Çalışmaya dahil olmayan kişiler, çocuklar ve hayvanlar ağır derecede yaralanabilir.
 - ▶ İlgisi olmayan kişileri, çocukları ve hayvanları uzak tutun.
 - ▶ Aküyü gözetimsiz şekilde bırakmayın.
 - ▶ Çocukların akü ile oynamadığından emin olun.
- Akü her türlü çevresel etkiye karşı korunmuş değildir. Akü belirli bir çevresel etkilere maruz kaldığında yangın, patlama veya onarılamayacak hasarlar meydana gelebilir. Kişiler ağır yaralanabilir ve maddi hasar oluşabilir.



- ▶ Aküyü ateş ve ısıya karşı koruyun.
- ▶ Aküyü ateş içine atmayın.

- ▶ Akü belirtilen sıcaklık sınırları dışında şarj edilemez, kullanılamaz ve saklanamaz,  20.6.



- ▶ Aküyü yağmurdan ve sudan koruyun ve sıvıların içine daldırmayın.

- ▶ Aküyü metal küçük parçalardan uzak tutun.
- ▶ Aküyü yüksek basınca maruz bırakmayın.
- ▶ Aküyü mikro dalgalara maruz bırakmayın.
- ▶ Aküyü kimyasallara ve tuzlara karşı koruyun.

4.5.3 Şarj cihazı

▲ İKAZ

- İlgisi olmayan kişiler, çocuklar şarj cihazından kaynaklanan tehlikeleri algılayamaz veya değerlendiremez. İlgisi olmayan kişiler, çocuklar ve hayvanlar ağır yaralanabilir veya ölebilir.
 - ▶ İlgisi olmayan kişileri, çocukları ve hayvanları uzak tutun.
- ▶ Çocukların şarj cihazı ile oynamadıklarından emin olun.
- Şarj cihazı suya karşı korumalı değildir. Yağmurda veya ıslak bir ortamda çalışıldığında elektrik çarpması tehlikesi vardır. Kullanıcı yaralanabilir ve şarj cihazı hasar görebilir.



- ▶ Yağmurda ve veya nemli ortamlarda çalışmayın.

- Şarj cihazı tüm çevre etkenlerine karşı korumalı değildir. Şarj cihazı belirli çevre etkenlerine maruz kaldığında yangın veya patlama meydana gelebilir. Kişiler ağır yaralanabilir veya maddi hasar oluşabilir.
 - ▶ Şarj cihazını kapalı ve kuru bir mekanda çalıştırın.
 - ▶ Şarj cihazını kolay alev alabilir veya patlama tehlikesi olan ortamlarda çalıştırmayın.
 - ▶ Şarj cihazını kolay alev alabilir bir zeminin üzerinde çalıştırmayın.
 - ▶ Şarj cihazı, belirtilen sıcaklık sınırlarının dışında kullanılmamalı ve saklanmamalıdır,  20.6.
- Bağlantı hattı üzerinden geçen kişiler takılabilir. Kişiler yaralanabilir ve şarj cihazı hasar görebilir.
 - ▶ Bağlantı hattını düz şekilde zemine döşeyin.

4.6 İşletme güvenliğine uygun durum

4.6.1 Çim biçme makinesi

Çim biçme makinesi aşağıdaki koşullar karşılanmıyorsa güvenli bir durumdadır:



- Çim biçme makinesi hasarsız durumda.
- Çim biçme makinesi temiz ve kuru olmalıdır.
- Kumanda elemanları çalışıyor ve değişikliğe uğratılmamış.
- Çim biçilmeli ve biçilen çim, çim toplama sepetinde toplanmalı ise: Parçalama-yayma mekanizması çıkarılmış, uzatma çıkarılmış ve çim toplama sepeti doğru şekilde takılmış.
- Çim biçilmeli ve biçilen çim, arkadan atılmalı ise: Çim toplama sepeti çıkarılmıştır ve boşaltma kapağı kapalıdır.
- Çim biçiliyorsa ve biçilen çim yanlardan yere yönlendirilecekse: Çim toplama sepeti çıkarılmış, parçalama-yayma mekanizması doğru şekilde yerleştirilmiş ve uzatma doğru şekilde asılmış.
- Parçalama-yayma işlemi yapılıyorsa: Uzatma ve çim toplama sepeti çıkarılmış ve parçalama-yayma mekanizması doğru şekilde takılmış.
- Bıçak doğru şekilde takılmış.
- Çim biçme makinesine orijinal STIHL aksesuarları doğru şekilde takılmış.

▲ İKAZ

- Güvenli olmayan bir durumdayken, bileşenler artık düzgün çalışmayabilir ve güvenlik tertibatları devre dışı kalabilir. Kişiler ağır şekilde yaralanabilir veya ölebilir.
 - ▶ Hasarsız durumdaki bir çim biçme makinesi ile çalışın.
 - ▶ Çim biçme makinesi kirli veya ıslak ise: Çim biçme makinesini temizleyin ve kurumasını bekleyin.
 - ▶ Çim biçme makinesini değişikliğe uğratmayın.
 - ▶ Kumanda elemanları çalışmıyorsa: Çim biçme makinesi ile çalışmayı bırakın.
 - ▶ Çim biçilmeli ve biçilen çim, çim toplama sepetinde toplanmalı ise: Bu kullanım kılavuzundaki açıklamaları takip ederek parçalama-yayma mekanizmasını çıkarın, uzatmayı çıkarın ve çim toplama sepetini asın.
 - ▶ Çim biçiliyorsa ve biçilen çim yarıdan yere yönlendirilecekse: Bu kullanım kılavuzundaki açıklamaları takip ederek çim toplama sepetini çıkarın, parçalama-yayma mekanizmasını takın ve uzatmayı asın.
 - ▶ Parçalama-yayma işlemi yapılıyorsa: Bu kullanım kılavuzundaki açıklamaları takip ederek uzatmayı ve çim toplama sepetini çıkarıp parçalama-yayma mekanizmasını takın.
 - ▶ Çim biçme makinesine yönelik orijinal STIHL aksesuar takın.
 - ▶ Bıçağı bu kullanım kılavuzunda açıklandığı gibi takın.
 - ▶ Aksesuarları bu kullanım kılavuzunda veya ilgili aksesuarın kullanım kılavuzunda açıklandığı gibi takın.
 - ▶ Çim biçme makinesinin açıklıklarına nesnelere sokmayın.
 - ▶ Yıpranmış veya hasarlı uyarı işaretlerini değiştirin.
 - ▶ Belirsizlikler oluşması durumunda: STIHL yetkili bayisine başvurun.

4.6.2 Bıçak

Aşağıdaki koşulların yerine getirilmiş olması halinde bıçak güvenli durumundadır:

- Bıçak ve montaj parçaları hasar almamıştır.
- Bıçak deforme olmamıştır.
- Bıçak doğru takılmıştır.
- Bıçak doğru bilenmiştir.
- Bıçak çapaksızdır.
- Bıçak doğru dengelenmiştir.
- Bıçağın minimum kalınlığı ve minimum genişliğinin altına düşülmemelidir,  20.2.
- Bileme açısına uyulmalıdır,  20.2.

▲ İKAZ

- Güvenlik durumu söz konusu değilse, bıçağın parçaları ayrılabilir ve savrulabilir. İnsanlar ağır yaralanabilir.
 - ▶ Hasarsız bir bıçak ve hasarsız montaj parçaları ile çalışın.
 - ▶ Bıçağı doğru takın.
 - ▶ Bıçağı doğru bileyin.
 - ▶ Minimum kalınlık ve minimum genişliğin altına düşülmesi halinde: Bıçağı değiştirin.
 - ▶ Bıçağın STIHL yetkili bayisi tarafından dengelenmesini sağlayın.
 - ▶ Belirsizlik varsa: STIHL yetkili bayiye başvurun.

4.6.3 Akü

Akü ancak aşağıda açıklanan koşullar yerine getirildiğinde işletme güvenliğine uygun durumdadır:

- Aküde herhangi bir hasar yoktur.
- Akü temiz ve kuru olmalıdır.
- Akü fonksiyonu normaldir ve üzerinde herhangi bir değişiklik yapılmamıştır.

▲ İKAZ

- İşletme güvenliği olmayan bir durumda akü güvenli şekilde çalışmaz. Kişiler ağır yaralanabilir.
 - ▶ Hasarlı olmayan ve fonksiyonları normal bir akü ile çalışın.
 - ▶ Hasarlı veya arızalı bir aküyü şarj etmeyin.
 - ▶ Akü kirliyse: Aküyü temizleyin.
 - ▶ Akü ıslak ve nemliyse: Akünün kurumasını sağlayın,  4.6.3.
 - ▶ Akü üzerinde değişiklik yapmayın.
 - ▶ Akü deliğine herhangi bir cisim sokmayın.
 - ▶ Akünün elektrik kontaktlarını metal cisimler ile birleştirmeyin ve kısa devre yaptırmayın.
 - ▶ Aküyü açmayın.
 - ▶ Aşınmış veya hasarlı uyarı levhalarını değiştirin.
- Hasarlı bir akü içinden sıvı dışarı akabilir. Akü sıvısı cilt veya gözler ile temas ettiğinde cilt veya gözler tahriş olabilir.
 - ▶ Sıvı ile temas etmekten kaçının.
 - ▶ Cilt ile temas etmesi halinde: Cildin ilgili bölümünü bol su ve sabun ile yıkayın.
 - ▶ Gözler ile temas etmesi halinde: Gözleri en az 15 dakika boyunca bol su ile yıkayın ve bir doktora başvurun.
- Hasarlı veya arızalı bir akü anormal kokabilir, duman çıkarabilir veya yanabilir. Kişiler ağır yaralanabilir veya ölebilir ve maddi hasar oluşabilir.

- ▶ Akü anormal koktuğunda veya aküden duman çıktığında: Aküyü kullanmayın ve yanıcı maddelerden uzak tutun.
- ▶ Akü yanmaya başladığında: Aküyü yangın söndürücü veya su ile söndürmeyi deneyin.

4.6.4 Şarj cihazı

Şarj cihazı ancak, aşağıda açıklanan koşullar yerine getirildiğinde işletme güvenliğine uygun durumdadır:

- Şarj cihazında herhangi bir hasar yoktur.
- Şarj cihazı temiz ve kuru olmalıdır.

▲ İKAZ

- İşletme emniyeti olmadığında aletin parçaları doğru şekilde çalışmaz ve emniyet tertibatları devre dışı kalır. Kişiler ağır yaralanabilir veya ölebilir.
 - ▶ Hasarlı olmayan bir şarj cihazı kullanın.
 - ▶ Şarj cihazı kirli veya ıslak olduğunda: Şarj cihazını temizleyin ve kurulaştırın.
 - ▶ Şarj cihazı üzerinde herhangi bir değişiklik yapmayın.
 - ▶ Şarj cihazının deliklerine herhangi bir cisim sokmayın.
 - ▶ Şarj cihazının elektrik kontaktlarını metal cisimler ile birleştirmeyin ve kısa devre yapmayın.
 - ▶ Şarj aletini açmayın.

4.7 Makinenin çalıştırılması

▲ İKAZ

- Kullanıcı belirli durumlarda artık odaklanmış bir şekilde çalışamayabilir. Kullanıcı takılabilir, düşebilir ve ciddi şekilde yaralanabilir.
 - ▶ Sakin ve bilinçli bir şekilde çalışın.
 - ▶ Aydınlatma koşulları ve görüş zayıfsa: Çim biçme makinesi ile çalışmayı bırakın.
 - ▶ Çim biçme makinesini tek başınıza kullanın.
 - ▶ Etraftaki engellere dikkat edin.
 - ▶ Çim biçme makinesini devirmeyin.
 - ▶ Zemin üzerinde ayakta çalışın ve dengenizi koruyun.
 - ▶ Yorgunluk belirtileri ortaya çıkarsa: Çalışmaya ara verin.
 - ▶ Eğimli bir yerde çim biçiyorsanız: Çimlere eğime göre enlemesine biçin.
 - ▶ 25°'den (%46,6) daha dik eğimlerde çalışmayın.
- Dönen bıçak kullanıcıyı kesebilir. Kullanıcı ciddi şekilde yaralanabilir.



- ▶ Dönmekte olan bıçağa dokunmayın.
- ▶ Bıçak bir nesne tarafından engellenirse: Çim biçme makinesini kapatın ve aküyü çıkarın. Bunun ardından nesneyi uzaklaştırın.

- Çalışma sırasında çim biçme makinesi titreşimler oluşturulabilir.
 - ▶ Güvenlik eldivenleri giyin.
 - ▶ Çalışma molaları verin.
 - ▶ Dolaşım bozukluğu belirtileri varsa: Bir doktora danışın.
- Çalışma sırasında bıçak yabancı bir nesneye çarparsa, bu nesne ve ona ait parçalar hasar görebilir veya yüksek hızda etrafa fırlayabilir. Kişiler yaralanabilir ve maddi hasar meydana gelebilir.
 - ▶ Çalışma alanındaki yabancı nesnelere uzaklaşın.
- Kontrol çubuğu serbest bırakıldığında, bıçak kısa bir süre daha dönmeye devam eder. Kişiler ciddi şekilde yaralanabilir.
 - ▶ Bıçağın dönmesi durana kadar bekleyin.
- Dönen bıçak sert bir cisme çarparsa kıvılcımlar oluşabilir. Kıvılcımlar kolay tutuşabilen ortamlarda yangınlara neden olabilir. İnsanlar ciddi şekilde yaralanabilir veya hayatını kaybedebilir ve maddi hasar oluşabilir.
 - ▶ Kolay tutuşabilen ortamlarda çalışmayın.
- Çim biçme makinesi eğimli yüzeylere park edilirse, kazara yuvarlanabilir. Kişiler yaralanabilir ve maddi hasar meydana gelebilir.
 - ▶ Çim biçme makinesini yalnızca düz bir zemine ve kendi kendine yuvarlanamayacak durumda bırakın.
- Gidona nesnelere bağlanırsa, çim biçme makinesi ek ağırlık sebebiyle devrilebilir. Kişiler yaralanabilir ve maddi hasar meydana gelebilir.
 - ▶ Gidona hiçbir nesne bağlamayın.

▲ TEHLİKE

- Gerilim taşıyan hatların yakınında çalışıldığında, bıçak gerilim taşıyan hatlara temas edebilir ve onlara zarar verebilir. Kullanıcı ciddi şekilde yaralanabilir veya hayatını kaybedebilir.
 - ▶ Gerilim taşıyan hatların bulunduğu ortamlarda çalışmayın.
- Yıldırım fırtına sırasında çalışılması halinde, kullanıcıya yıldırım çarpabilir. Kullanıcı ciddi şekilde yaralanabilir veya hayatını kaybedebilir.
 - ▶ Fırtına durumunda: Çalışmayı sürdürmeyin.

4.8 Şarj etme

▲ İKAZ

- Şarj işlemi esnasında hasarlı veya arızalı bir şarj cihazı anormal kokabilir veya duman çıkarabilir. Kişiler ağır yaralanabilir ve maddi hasar oluşabilir.

- ▶ Aletin fişini prizden çıkarın.
- Oluşan ısı iyi derecede defedilmediğinde şarj cihazı aşırı ısınabilir ve yangın çıkabilir. Çalışma alanında bulunan kişiler ağır yaralanabilir veya ölebilir ve maddi hasar oluşabilir.
 - ▶ Şarj cihazının üzerini örtmeyin.

4.9 Elektrik bağlantısı

Akım ileten parçalara temas aşağıdaki nedenlerden dolayı meydana gelebilir:

- Elektrik kablosu veya uzatma kablosu hasarlıdır.
- Elektrik kablosu veya uzatma kablosunun fişi hasarlıdır.
- Priz tesisatı doğru şekilde yapılmamıştır.

⚠ TEHLİKE

- Akım ileten parçalara temas, bir elektrik çarpmasına yol açabilir. Kullanıcı ağır derecede yaralanabilir veya ölebilir.
 - ▶ Elektrik kablosu, uzatma kablosu ve fişlerin hasarsız olduğundan emin olun.



Elektrik kablosu veya uzatma kablosu hasarlı olduğunda:

- ▶ Hasarlı bölüme dokunmayın.
- ▶ Fişi prizden çıkarın.
- ▶ Elektrik kablosu, uzatma kablosu ve fişleri eliniz kuru olduğunda tutun.
- ▶ Bağlantı kablosunun veya uzatma kablosunun fişini, doğru bağlanmış ve topraklı emniyete alınmış prize takın.
- ▶ Şarj cihazını hatalı akım koruma şalteri (30 mA, 30 ms) üzerinden bağlayın.
- Hasarlı veya uygun olmayan bir uzatma kablosu elektrik çarpmasına neden olabilir. Kişiler ağır şekilde yaralanabilir veya ölebilir.
 - ▶ Doğru kablo kesitine sahip bir uzatma kablosu kullanın, 20.5.

⚠ İKAZ

- Şarj işlemi esnasında yanlış bir voltaj veya frekans değeri şarj cihazında yüksek gerilime yol açabilir. Şarj cihazı hasar görebilir.
 - ▶ Elektrik şebekesi voltaj ve frekans değerlerinin şarj cihazı tip etiketinde gösterilen değerler ile aynı olduğundan emin olun.
- Şarj cihazı bir çoklu prize bağlandığında şarj işlemi esnasında elektrikli elemanlara aşırı yüklenme meydana gelebilir. Elektrikli yapı parçaları ısınabilir ve bir yangına neden olabilir. Kişiler ağır yaralanabilir veya ölebilir ve maddi hasar oluşabilir.
 - ▶ Çoklu prizdeki güç verilerinin, şarj cihazının güç etiketindeki verileri ve çoklu prize bağlı tüm elektrik cihazlarının verilerinin toplamda aşılmasına dikkat edilmelidir.

- Yanlış döşenmiş bir bağlantı hattı ve uzatma kablosu hasar görebilir ve kişiler takılıp düşebilir. Kişiler yaralanabilir ve bağlantı kablosu veya uzatma kablosu hasar görebilir.
 - ▶ Bağlantı kablosunu ve uzatma kablosunu, kişilerin takılmayacağı şekilde döşeyin ve işaretleyin.
 - ▶ Elektrik kablosu ve uzatma kablosunu, gerilmeyecek veya dolanmayacak şekilde döşeyin.
 - ▶ Elektrik kablosu ve uzatma kablosunu, hasar görmeyecek, bükülmeyecek, ezilmeyecek veya birbirine sürtmeyecek şekilde döşeyin.
 - ▶ Elektrik kablosu ve uzatma kablosunu ısı, yağ ve kimyasallara karşı koruyun.
 - ▶ Elektrik kablosu ve uzatma kablosunu kuru bir zemin üzerine döşeyin.
- Çalışma esnasında uzatma kablosu ısınır. Oluşan bu ısı dağılmadığında yangın oluşabilir.
 - ▶ Kablo makarası kullanıldığında: Kablo makarasını tamamen açın.
- Elektrik kabloları ve borular duvara döşendiğinde, şarj cihazı duvara monte edildiğinde bunlar hasar görebilir. Elektrik kablolarına temas etme sonucunda cereyan çarpabilir. Kişiler ağır yaralanabilir veya maddi hasar oluşabilir.
 - ▶ Duvarın montaj için öngörülen yerinden elektrik kablosu ve boru geçmemesini güvence altına alın.
- Şarj cihazı, bu kullanım kılavuzunda açıklandığı şekilde duvara monte edilmediğinde şarj cihazı veya akü yere düşebilir veya şarj cihazı aşırı ısınabilir. Kişiler yaralanabilir ve maddi hasar oluşabilir.
 - ▶ Şarj cihazlarını, bu kullanım kılavuzunda açıklandığı şekilde duvara monte edin.
- Şarj cihazı, takılı bir akü ile duvara monte edildiğinde akü şarj cihazından çıkarak yere düşebilir. Kişiler yaralanabilir ve maddi hasar oluşabilir.
 - ▶ Önce şarj cihazını duvara monte edin ve sonra aküyü takın.

4.10 Nakliyat

4.10.1 Çim biçme makinesi

⚠ İKAZ

- Taşıma sırasında çim biçme makinesi devrilebilir veya hareket edebilir. Kişiler yaralanabilir ve maddi hasarlar meydana gelebilir.



► Aküyü çıkarın.

- Çim biçme makinesini devrilmeyecek ve hareket edemeyecek biçimde gergi kayışları, bantlar veya bir ağ ile sabitleyin.

4.10.2 Akü

⚠ İKAZ

- Akü her türlü çevresel etkiye karşı korunmuş değildir. Akü belirli bir çevresel etkilere maruz kaldığında akü hasar görebilir ve maddi hasar meydana gelebilir.
 - Hasarlı bir aküyü taşımayın.
- Akü taşıma esnasında devrilebilir veya hareket edebilir. Kişiler ağır yaralanabilir ve maddi hasar oluşabilir.
 - Aküyü ambalaj içinde hareket ettirmeyecek şekilde paketlenin.
 - Ambalajı hareket ettirmeyecek şekilde emniyet altına alın.

4.10.3 Şarj cihazı

⚠ İKAZ

- Şarj cihazı taşıma esnasında devrilebilir veya hareket edebilir. Kişiler ağır yaralanabilir ve maddi hasar oluşabilir.
 - Fişi prizden çıkarın.
 - Aküyü çıkartın.
 - Şarj cihazını devrilmeyecek ve hareket ettirmeyecek şekilde bağlama kayışları, normal kayışlar veya bir ağ ile emniyete alın.
- Elektrik kablosu, şarj cihazını oradan tutarak taşımak için öngörülmemiştir. Elektrik kablosu ve şarj cihazı hasar görebilir.
 - Elektrik kablosunu sarın ve şarj cihazına sabitleyin.

4.11 Saklama

4.11.1 Çim biçme makinesi

⚠ İKAZ

- Çocuklar çim biçme makinesinin oluşturduğu tehlikeleri algılayamaz ve değerlendiremez. Çocuklar ağır şekilde yaralanabilir.
 - Aküyü çıkarın.
- Çim biçme makinesini çocukların erişemeyeceği bir yerde saklayın.
- Çim biçme makinesindeki elektrik kontakları ve metalik bileşenler nem sebebiyle korozyona



uğrayabilir. Çim biçme makinesinde hasar oluşabilir.



► Aküyü çıkarın.

- Çim biçme makinesini temiz ve kuru bir şekilde saklayın.
- Saklama sırasında akü takılı durumdaysa, bıçak istenmeden devreye girebilir. Kişiler ağır bir şekilde yaralanabilir ve maddi hasarlar meydana gelebilir.



► Aküyü çıkarın.

4.11.2 Akü

⚠ İKAZ

- Çocuklar akünün oluşturduğu tehlikeleri algılayamaz ve değerlendiremez. Çocuklar ağır şekilde yaralanabilir.
 - Aküyü çocukların erişemeyeceği bir yerde saklayın.
- Akü tüm çevresel etkilerine karşı korumalı değildir. Akü belirli çevresel etkilere maruz kalması durumunda, onarılamaz şekilde zarar görebilir.
 - Aküyü temiz ve kuru bir şekilde saklayın.
 - Aküyü kapalı bir odada saklayın.
 - Aküyü çim biçme makinesinden ayrılmış olarak saklayın.
 - Eğer akü şarj aletinde saklanacaksa: Prizi çekin ve aküyü %40 ile %60 arasında bir doluluk seviyesinde (yeşil renkte yanan 2 LED) saklayın.
 - Aküyü belirtilen sıcaklık sınırlarının dışında kalan koşullarda saklamayın,  20.6.

4.11.3 Şarj cihazı

⚠ İKAZ

- Çocuklar şarj cihazından kaynaklanan tehlikeleri algılayamaz veya değerlendiremez. Çocuklar ağır derecede yaralanabilir veya ölebilir.
 - Fişi çekin.
 - Şarj aletini çocukların erişemeyeceği yerde muhafaza edin.
- Şarj cihazı tüm çevre etkenlerine karşı korumalı değildir. Şarj cihazı belirli ortam şartlarına maruz kaldığında hasar görebilir.
 - Fişi çekin.
 - Şarj cihazı ısındığında: Şarj cihazının soğumasını sağlayın.

- ▶ Şarj cihazını temiz ve kuru bir yerde saklayın.
- ▶ Şarj cihazını kapalı bir mekanda saklayın.
- ▶ Şarj cihazı, belirtilen sıcaklık sınırlarının dışında saklanmaz, **20.6.**
- Bağlantı hattı, şarj cihazının taşınması veya asılması için amaçlanmamıştır. Elektrik kablolu ve şarj cihazı hasar görebilir.
 - ▶ Şarj cihazını gövdesinden kavrayın ve tutun. Şarj cihazını güvenli şekilde tutmak için şarj cihazının arkasında bir sap oyuğu bulunur.
 - ▶ Şarj cihazını duvar tutucusuna asın.

4.12 Temizleme, bakım ve onarım

▲ İKAZ

- Temizlik, bakım veya onarım sırasında akü takılı durumdaysa, bıçak istenmeden devreye girebilir. Kişiler ağır bir şekilde yaralanabilir ve maddi hasarlar meydana gelebilir.



- ▶ Aküyü çıkarın.

- Aşındırıcı temizlik maddeleri, su jeti ile temizlik veya sivri uçlu nesnelere nedeniyle çim biçme makinesi, bıçak ve akü zarar görebilir. Çim biçme makinesi, bıçak ve akü düzgün şekilde temizlenmezse, bileşenler artık düzgün çalışmayabilir ve güvenlik tertibatları devre dışı kalabilir. Kişiler ağır şekilde yaralanabilir.
 - ▶ Çim biçme makinesini, bıçağı ve aküyü bu kullanım kılavuzunda açıklandığı gibi temizleyin.
- Çim biçme makinesi, bıçak veya akü düzgün şekilde bakım görmez veya onarılmazsa bileşenler artık düzgün çalışmayabilir ve güvenlik tertibatları devre dışı kalabilir. Kişiler ağır şekilde yaralanabilir veya ölebilir.
 - ▶ Çim biçme makinesinin ve akünün bakımını veya onarımını kendiniz yapmayın.
 - ▶ Çim biçme makinesinin ve akünün bakımını veya onarımını yapılması gerekiyorsa: Bir STIHL bayisini ziyaret edin.
 - ▶ Bıçağa bu kullanım kılavuzunda açıklandığı gibi bakım yapın.
- Bıçağın temizliği, bakımı veya onarımı sırasında, kullanıcı keskin kesici kenarlar nedeniyle kendini kesebilir. Kullanıcı yaralanabilir.
 - ▶ Koruyucu eldivenler giyin.
- Bıçak bileme sırasında ısınmamalıdır. Kullanıcı kazayla yanabilir.
 - ▶ Bıçak soğuyana kadar bekleyin.
 - ▶ Koruyucu eldivenler giyin.

- Çim biçme makinesindeki bıçak, motor kapalıyken de hareket edebilir. Bıçağın bakımı sırasında, kullanıcı hareketli bıçak nedeniyle yaralanabilir.
 - ▶ Dikkatli bir şekilde çalışın.
 - ▶ Koruyucu eldivenler giyin.
- Çim biçme makinesindeki bıçak hareketlidir. Bıçağın bakımı sırasında, kullanıcının parmakları hareketli bıçak ile çim biçme makinesinin sabit parçaları arasına sıkışabilir.
 - ▶ Dikkatli bir şekilde çalışın.
 - ▶ Koruyucu eldivenler giyin.

5 Çim biçme makinesinin kullanıma hazır hale getirilmesi

5.1 Çim biçme makinesinin kullanıma hazır hale getirilmesi

Çalışmaya başlamadan önce aşağıdaki adımlar uygulanmalıdır:

- ▶ Ambalaj malzemesini ve taşıma kilitlerini çıkarın.
- ▶ Aşağıdaki bileşenlerin güvenli durumda bulunmasını sağlayın:
 - Çim biçme makinesi, **4.6.**
 - Bıçak, **4.6.2.**
 - Akü, **4.6.3.**
 - Şarj aleti, **4.6.4.**
- ▶ Aküyü kontrol edin, **11.3.**
- ▶ Akü tam şarj olmuş, **6.2.**
- ▶ Çim biçme makinesini temizleyin, **16.2.**
- ▶ Bıçağı kontrol edin, **11.2.**
- ▶ Gidonu açılması, **8.1.**
- ▶ Gidonu ayarlayın, **8.3.**
- ▶ Çim biçilmeli ve çim, çim toplama sepetinde toplanmalı ise:
 - ▶ Uzatmayı çıkarın, **7.3.2.**
 - ▶ Parçalama-yayma mekanizmasını çıkarın, **7.2.1.**
 - ▶ Çim toplama sepetini takın, **7.1.2.**
- ▶ Çim biçiliyorsa ve çim yanlardan yere yönlendirilecekse:
 - ▶ Çim toplama sepetini çıkarın, **7.1.3.**
 - ▶ Parçalama-yayma mekanizmasını yerleştirin, **7.2.2.**
 - ▶ Uzatmayı asın, **7.3.1.**
- ▶ Parçalama-yayma işlemi yapılıyorsa:
 - ▶ Uzatmayı çıkarın, **7.3.2.**
 - ▶ Çim toplama sepetini çıkarın, **7.1.3.**
 - ▶ Parçalama-yayma mekanizmasını yerleştirin, **7.2.2.**
- ▶ Kesim yüksekliğini ayarlayın, **12.2.**
- ▶ Sabitleme elemanlarını kontrol edin, **11.1.**

- Adımlar uygulanamıyorsa: Çim biçme makinesini kullanmayın ve bir STIHL bayisine başvurun.

6 Üfleme aletini çalışmaya hazır duruma getirme

6.1 Şarj cihazını duvara monte etme

Şarj cihazı duvara monte edilebilir.

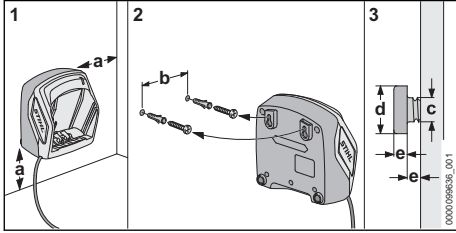

- Şarj cihazını duvara aşağıdaki koşullar yerine getirilecek şekilde monte edin:

- Uygun sabitleme malzemesi kullanın.
- Şarj cihazı yatay konumda.

Aşağıdaki ölçülere uyuldu:

- a = en az 100 mm
- b (AL 101 için) = 75 mm
- b (AL 301 için) = 100 mm
- b (AL 500 için) = 120 mm
- c = 4,5 mm
- d = 9 mm
- e = 2,5 mm

6.2 Akünün şarj edilmesi

Şarj süresi örneğin akü sıcaklığı veya ortam sıcaklığı gibi çeşitli etkenlere bağlıdır. En iyi performans için önerilen sıcaklık aralıklarına dikkat edin, 20.7. Gerçek şarj süresi belirtilen şarj süresinden farklı olabilir. Şarj süresi www.stihl.com/charging-times sayfasında belirtilmiştir.

Fiş bir prize takılı olduğunda ve akü şarj cihazına sokulduğunda şarj işlemi otomatik olarak başlatılır. Akü tamamen şarj olduğunda şarj cihazı otomatik olarak kapanır.

Şarj işlemi esnasında akü ve şarj cihazı ısınır.

6 Üfleme aletini çalışmaya hazır duruma getirme

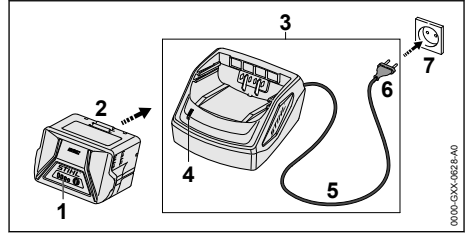

- Fişi (6) iyi derecede erişilebilir bir prize (7) takın.
- Şarj cihazı (3) self test işlemini gerçekleştiriyor. LED (4) lambası yaklı. 1 saniye süre yeşil ve yaklı. 1 saniye süre kırmızı yanar.
- Elektrik kablosunu (5) döşeme.
- Aküyü (2) şarj cihazının (3) yuvası içine yerleştirin ve dayanağa kadar bastırın.
- LED (4) lambası yeşil yanar. LED lambaları (1) yeşil yanar ve akü (2) şarj edilir.
- LED (4) ve LED (1) lambası artık yanmadığında: Akü (2) tamamen şarj olmuştur ve şarj cihazından (3) çıkarılabilir
- Şarj cihazı (3) artık kullanılmadığında: Fişi (6) prizden (7) çıkarın.

6.3 Şarj durumunu göster

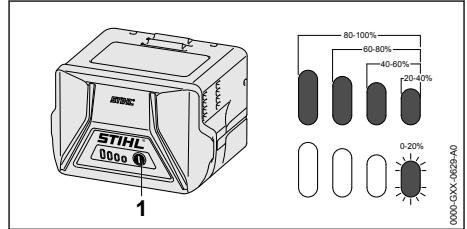

- Butona (1) basın.
- LED lambaları yaklı. 5 saniye süre yeşil yanar ve şarj durumunu gösterir.
- Sağ LED lambası yeşil yanıp söndüğünde: Aküyü şarj edin.

6.4 Aküdeki LED'ler

LED'ler akünün şarj durumunu veya arızalarını gösterebilir. LED'ler yeşil veya kırmızı yanabilir veya yanıp sönebilir.

LED'ler yeşil yanar veya yanıp sönerse, şarj durumu gösterilir.

- LED'ler kırmızı yanar veya yanıp sönerse: Arızaları giderin, 19.1.

Çim biçme makinesinde veya aküde bir arıza var.

6.5 Şarj cihazındaki LED lambalar

LED lambası şarj cihazının işletim durumunu gösterir.

LED lambası yeşil yandığında akü şarj ediliyor.

- ▶ LED lambası kırmızı yanıp söndüğünde: Arızayı giderin.
- ▶ Şarj cihazı arızalıdır.

7 Çim biçme makinesinin montajı

7.1 Çim toplama sepetinin toplanması, takılması

7.1.1 Çim toplama sepetinin montajı

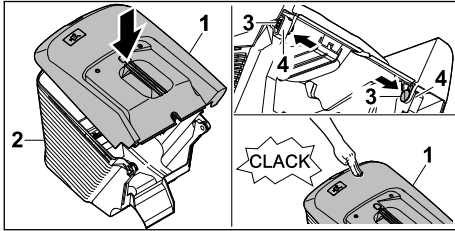

- ▶ Çim toplama sepeti üst parçasını (1) çim toplama sepeti alt parçasının (2) üzerine yerleştirin.
- ▶ Civataları (3) içeriden açıklıklara (4) doğru bastırın.
- ▶ Çim toplama sepeti üst parçasını (1) aşağı bastırın.
- ▶ Çim toplama sepeti üst parçası sesli bir şekilde yerine oturur.

7.1.2 Çim toplama sepetinin takılması

- ▶ Çim biçme makinesini kapatın.
- ▶ Çim biçme makinesini düz bir yüzeye getirin.
- ▶ Uzatma asılmışsa: Uzatmayı çıkarın.
- ▶ Parçalama-yayma mekanizması kullanılıyorsa: Parçalama-yayma mekanizmasını çıkartın.

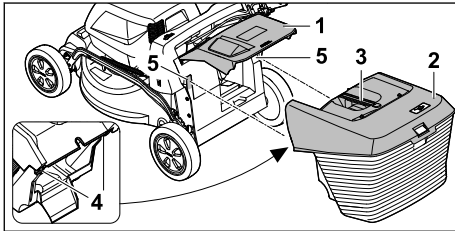

- ▶ Boşaltma kapağını (1) açın ve açık tutun.
- ▶ Çim toplama sepetini (2) saplardan (3) tutun ve kancayı (4) yukarıdan yuvalara (5) asın.

- ▶ Boşaltma kapağını (1) çim toplama sepetine (2) koyun.

7.1.3 Çim toplama sepetini çıkarın

- ▶ Çim biçme makinesini kapatın.
- ▶ Çim biçme makinesini düz bir yüzeye getirin.
- ▶ Boşaltma kapağını açın ve açık tutun.
- ▶ Çim toplama sepetini saplarından tutarak yukarı kaldırın.
- ▶ Boşaltma kapağını kapatın.

7.2 Parçalama-yayma mekanizmasının çıkartılması ve yerleştirilmesi

7.2.1 Parçalama-yayma mekanizmasının çıkartılması

- ▶ Çim biçme makinesini kapatın ve aküyü çıkarın.
- ▶ Çim biçme makinesini düz bir yüzeye getirin.

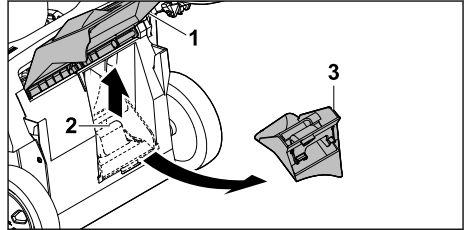

- ▶ Boşaltma kapağını (1) açın ve açık tutun.
- ▶ Kilitleme mandalını (2) yukarı çekin.
- ▶ Parçalama-yayma mekanizmasını (3) boşaltma kanalından çıkarın.
- ▶ Boşaltma kapağını (1) kapatın.

7.2.2 Parçalama-yayma mekanizmasının yerleştirilmesi

- ▶ Çim biçme makinesini kapatın ve aküyü çıkarın.
- ▶ Çim biçme makinesini düz bir yüzeye getirin.

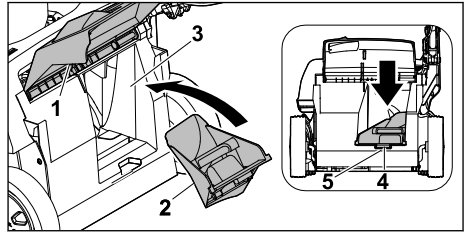

- ▶ Boşaltma kapağını (1) açın ve açık tutun.
- ▶ Parçalama-yayma mekanizmasını (2) boşaltma kanalına (3) monte edin.
- ▶ Parçalama-yayma mekanizmasının tırnağını (4) gövdedeki (5) girintiye bastırın.
- ▶ Kilitleme mandalı yerine oturur.

- Boşaltma kapağını (1) kapatın.

7.3 Uzatmanın asılması ve çıkarılması

7.3.1 Uzatmanın asılması

- Çim biçme makinesini kapatın ve aküyü çıkarın.
- Çim biçme makinesini düz bir yüzeye getirin.

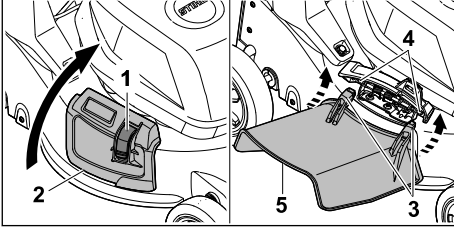

- Kilide (1) bastırın ve bu şekilde tutun.
- Yandan boşaltma kapağını (2) açın ve açık tutun.
- Kancayı (3) alttan aksa (4) takın.
- Yandan boşaltma kapağını (2) uzatmaya (5) yerleştirin.

7.3.2 Uzatmanın çıkarılması

- Çim biçme makinesini kapatın ve aküyü çıkarın.
- Çim biçme makinesini düz bir yüzeye getirin.

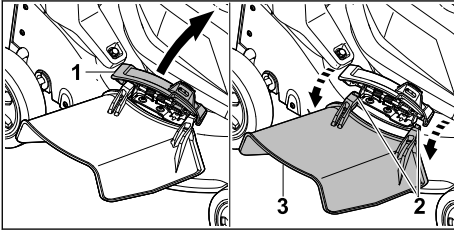

- Yandan boşaltma kapağını (1) açın ve açık tutun.
- Kancayı (2) çıkarın.
- Uzatmayı (3) yukarı katlayın ve alın.
- Yandan boşaltma kapağını (1) kapatın.

8 Kullanıcı için çim biçme makinesinin ayarlanması

8.1 Gidonun açılması

- Çim biçme makinesini kapatın ve aküyü çıkarın.
- Çim biçme makinesini düz bir yüzeye getirin.

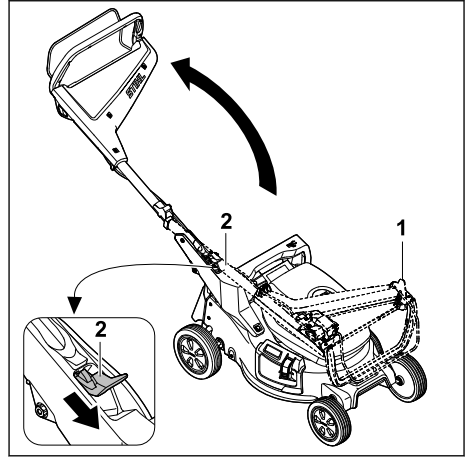

- Gidonu (1) tutun.
 - Kolu (2) aşağı bastırın ve bu şekilde tutun.
 - Gidonu (1) açın.
 - Kolu (2) bırakın.
- Gidon duylulabilir bir şekilde yerine oturur.

8.2 Gidonun katlanması

Fazla yer kaplamayacak şekilde taşımak veya muhafaza etmek için gidon katlanabilir.

- Çim biçme makinesini kapatın ve aküyü çıkarın.
- Çim biçme makinesini düz bir yüzeye getirin.

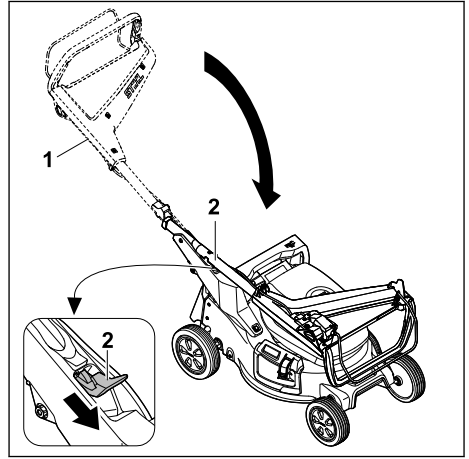

- Gidonu (1) tutun.
 - Kolu (2) aşağı bastırın ve bu şekilde tutun.
 - Gidonu (1) katlayın.
 - Kolu (2) bırakın.
- Gidon duylulabilir bir şekilde yerine oturur.

8.3 Gidonun ayarlanması

- ▶ Çim biçme makinesini kapatın ve aküyü çıkarın.
- ▶ Çim biçme makinesini düz bir yüzeye getirin.

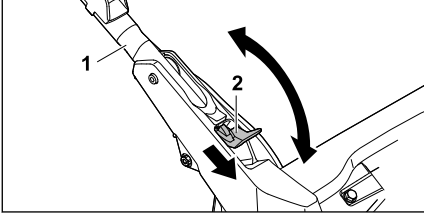

- ▶ Gidonu (1) tutun.
- ▶ Kolu (2) aşağı bastırın ve bu şekilde tutun.
- ▶ Gidonu (1) istenilen konuma getirin ve gidonun tekrar tam olarak yerine oturduğundan emin olun.
- ▶ Kolu (2) bırakın.

9 Üfleme aletinin montajı

9.1 Akünün takılması

- ▶ Çim biçme makinesini düz bir yüzeye getirin.

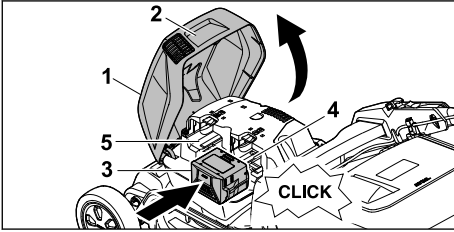

- ▶ Kapağı (1) sapından (2) kavrayın, gidebildiği kadar açın ve tutun.
- ▶ Aküyü (3) akü yuvası 1'de (4) son konumuna kadar bastırın. Akü sesli bir şekilde yerine oturur ve kilitlenir.
- ▶ İkinci bir akü taşınacaksa: Aküyü, akü yuvası 2'ye (5) bastırın. Akü sesli bir şekilde yerine oturur ve kilitlenir.
- ▶ Kapağı (1) kapatın.

9.2 Akünün çıkarılması

- ▶ Çim biçme makinesini düz bir yüzeye getirin.

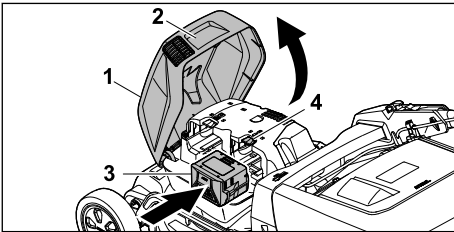

- ▶ Kapağı (1) sapından (2) kavrayın, gidebildiği kadar açın ve tutun.
- ▶ Aküyü (3) tutun ve kilit koluna (4) bastırın. Akünün kilidi açılır.
- ▶ Aküyü (3) çıkarın.
- ▶ Kapağı (1) kapatın.

10 Çim biçme makinesinin çalıştırılması ve kapatılması

10.1 Bıçağın devreye alınması

- ▶ Çim biçme makinesini devirmeyin.
- ▶ Çim biçme makinesini düz bir yüzeye getirin.

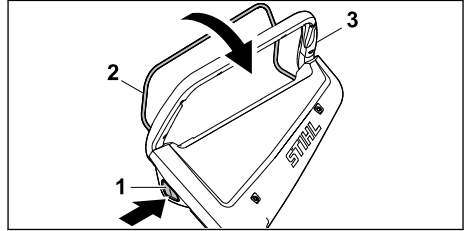

- ▶ Kilit düğmesini (1) sağ elinizle bastırın ve basılı tutun.
- ▶ Kumanda çubuğunu (2) sol elinizle tamamen gidon (3) yönünde çekin ve başparmağınız gidonu (3) çevreleyecek şekilde tutun. Bıçak döner.
- ▶ Kilit düğmesini (1) bırakın.
- ▶ Gidonu (3) ve kumanda çubuğunu (2) sağ elinizle tutun, böylece başparmağınız gidonun (3) etrafını sarar.

10.2 Bıçağın devreden çıkarılması

- ▶ Anahtar çubuğunu serbest bırakın.
- ▶ Bıçak artık dönmeyene kadar bekleyin.
- ▶ Bıçak dönmeye devam ederse: Aküyü çıkarın ve bir STIHL bayisini ziyaret edin. Çim biçme makinesi arızalıdır.

11 Çim biçme makinesini kontrol etme

11.1 İşletim elemanlarının kontrol edilmesi

Kilitleme düğmesi ve kontrol çubuğu

- ▶ Aküyü çıkarın.
- ▶ Kilitleme düğmesine basın ve bırakın.
- ▶ Kontrol çubuğunu tamamen gidona doğru çekin ve bırakın.

- ▶ Eğer kilitleme düğmesi veya kontrol çubuğu yavaş işliyor veya orijinal konumuna geri dönmüyorsa: Çim biçme makinesini kullanmayın ve bir STIHL bayisini ziyaret edin. Kilitleme düğmesi veya kontrol çubuğu arızalıdır.

Bıçağı devreye alınması

- ▶ Aküyü takın.
- ▶ Sağ elinizle kilitleme düğmesine basılı tutun.
- ▶ Biçme işlemine yönelik kontrol çubuğunu sol elinizle tamamen gidon yönünde çekin ve başparmağınız gidonu çevreleyecek şekilde tutun. Bıçak dönmeye başlar.
- ▶ Eğer 3 LED kırmızı renkte yanıp sönerse: Aküyü çıkarın ve bir STIHL bayisini ziyaret edin. Çim biçme makinesi arızalı durumdadır.
- ▶ Kilitleme düğmesi ve kontrol çubuğunu bırakın. Bıçağın dönüşü kısa bir süre sonra durur.
- ▶ Eğer bıçak dönmeye devam ederse: Aküyü çıkarın ve bir STIHL bayisini ziyaret edin. Çim biçme makinesi arızalıdır.

11.2 Bıçağın kontrol edilmesi

- ▶ Çim biçme makinesini kapatın ve aküyü çıkarın.
- ▶ Çim biçme makinesini dik olarak yerleştirin, 16.1.

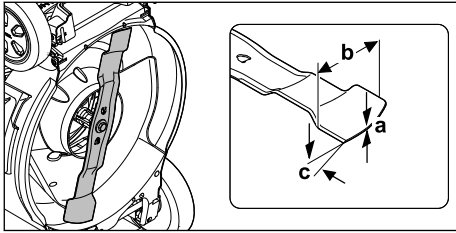

- ▶ Aşağıdakileri ölçün:
 - Kalınlık a
 - Genişlik b
 - Bileme açısı c
- ▶ Minimum kalınlık ve minimum genişliğin altına düşülmesi halinde: Bıçağı değiştirin, 20.2.
- ▶ Bileme açısının korunmaması durumunda: Bıçağı bileyin, 20.2.
- ▶ Belirsizlikler oluşması durumunda: STIHL yetkili bayisine başvurun.

11.3 Aküyü kontrol edin

- ▶ Aküdeki butona basın. LED lambaları yanıyor veya yanıp sönüyor.

- ▶ LED lambaları yanmıyor veya yanıp sönüyorsa: Aküyü kullanmayın ve STIHL bayisine başvurun. Akü arızalıdır.

12 Çim biçme makinesi ile çalışma

12.1 Çim biçme makinesinin tutulması ve yönlendirilmesi



- ▶ Gidonu her iki elinizle başparmağınız gidonu saracak şekilde sıkıca tutun.

12.2 Kesim yüksekliğinin ayarlanması

7 kesim yüksekliği ayarlanabilir:

- 20 mm = Konum 1
- 30 mm = Konum 2
- 40 mm = Konum 3
- 55 mm = Konum 4
- 70 mm = Konum 5
- 85 mm = Konum 6
- 100 mm = Konum 7

Konumlar çim biçme makinesi üzerinde belirtilmiştir.

Kesim yüksekliğinin ayarlanması

- ▶ Çim biçme makinesini kapatın. Bıçak dönmemelidir.
- ▶ Çim biçme makinesini düz bir yüzeye getirin.

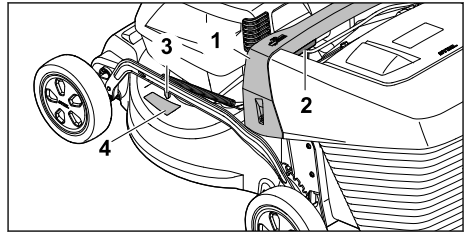

- ▶ Çim biçme makinesini sapından (1) sıkıca tutun.
- ▶ Kola (2) basın ve basılı tutun.

- ▶ Çim biçme makinesini indirerek ve kaldırarak istediğiniz konuma getirin.
Güncel kesim yüksekliği, kesim yüksekliği göstergesinden (3) işaret (4) yardımıyla okunabilir.
- ▶ Kolu (2) bırakın.
Çim biçme makinesi yerine oturur.

12.3 Çim biçme ve parçalama-yayma

Çim biçme makinesi çok fonksiyonlu bıçakla donatılmıştır ve biçme veya parçalama-yayma için kullanılabilir.

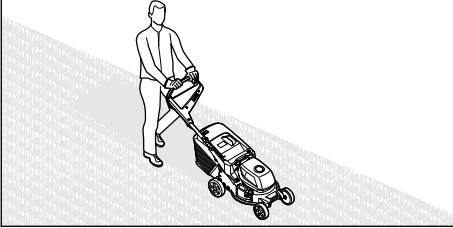

- ▶ Çim biçme makinesini yavaş ve kontrollü olarak ileri itin.
- ▶ Biçme veya parçalama-yayma sırasında yabancı bir nesneye çarpılırsa ve bıçak bloke olursa:
 - ▶ Çim biçme makinesini kapatın ve aküyü çıkarın.
 - ▶ Tüm hareketli parçaların tamamen durduğundan emin olun.
 - ▶ Çim biçme makinesini kontrol edin.
 - ▶ Onarım gerekliyse: STIHL yetkili bayisine başvurun.
- ▶ Çim biçme makinesi alışıldandan daha fazla titriyorsa:
 - ▶ Çim biçme makinesini kapatın ve aküyü çıkarın.
 - ▶ Çim biçme makinesini kontrol edin.
 - ▶ Tüm somunların, cıvataların ve vidaların sıkı olduğunu kontrol edin.
 - ▶ Onarım gerekliyse: STIHL yetkili bayisine başvurun.

Optimum performans için tavsiye edilen sıcaklık aralıklarına uyun, 20.7.

12.4 Çim toplama sepetinin boşaltılması

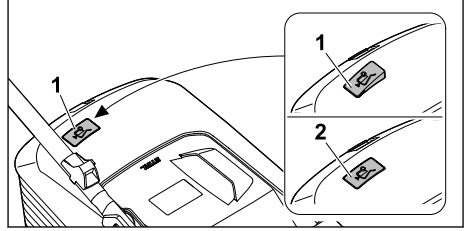

Bıçakla üretilen hava akımı, doluluk seviyesi göstergesinin (1) kalkmasına neden olur. Çim toplama sepeti dolduğunda hava akımı durur. Hava akımı çok azsa doluluk seviyesi göstergesi (2) bekleme durumuna geçer. Bu, çim toplama sepetini boşaltmanız için bir uyarıdır.

Mutlak doluluk seviyesi göstergesi sadece optimum hava akımında sağlanır. Islaklık, yoğunluk veya yüksek çim gibi dış etkiler, düşük kesim kademeleri, kirililik ya da benzerleri hava akımını ve doluluk seviyesi göstergesinin fonksiyonunu olumsuz yönde etkileyebilir.

- ▶ Doluluk seviyesi göstergesi bekleme durumunda ise: Çim toplama sepetini boşaltın.
- ▶ Çim biçme makinesini kapatın.
- ▶ Çim toplama sepetini çıkarın.

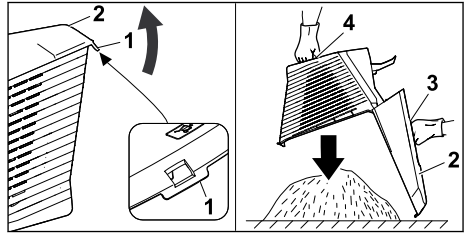

- ▶ Kilit bileziğini (1) açın.
- ▶ Çim toplama sepeti üst parçasını (2) sapından (3) açın ve tutun.
- ▶ Diğer elinizle alt tutamağı (4) sabit tutun.
- ▶ Çim toplama sepetini boşaltın.
- ▶ Çim toplama sepetini katlayın.
- ▶ Çim toplama sepetini takın.

13 Çalışma sonrasında

13.1 Çalışma sonrasında

- ▶ Çim biçme makinesini kapatın ve aküyü çıkarın.
- ▶ Eğer çim biçme makinesi ıslak ise: Çim biçme makinesinin kurumasını bekleyin.
- ▶ Eğer akü ıslak veya nemli ise: Akünün kurumasını bekleyin, 20.7.

- Çim biçme makinesini temizleyin.
- Aküyü temizleyin.

14 Nakliyat

14.1 Çim biçme makinesinin taşınması

- Çim biçme makinesi, biçilecek alandan hareket ettirilirse:
 - Çim biçme makinesini kapatın. Bıçak dönmemelidir.
 - Aküyü çıkarın.
- Çim dışındaki yüzeylerde nakliye için çim biçme makinesinin eğilmesi gerekiyor:
 - Çim biçme makinesini kapatın. Bıçak dönmemelidir.
 - Aküyü çıkarın.

Çim biçme makinesinin itilmesi

- Çim biçme makinesini yavaş ve kontrollü olarak ilerletin.

Çim biçme makinesinin taşınması

- Çim biçme makinesini kapatın.
- Aküyü çıkarın.
- Güvenlik eldivenleri giyin.
- Çim toplama sepetini çıkarın.
- Uzatmayı çıkarın.

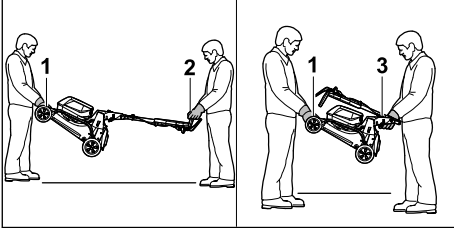

- Çim biçme makinesi katlanmamış gidonla taşınacaksa:
 - Çim biçme makinesi bir kişi tarafından her iki elle taşıma tutamağından (1) sıkıca tutulmalı ve diğer kişi tarafından her iki elle gidonda (2) sabit tutulmalıdır.
 - Çim biçme makinesini iki kişi kaldırmak ve taşıyın.
- Çim biçme makinesi katlanmış gidonla taşınacaksa:
 - Gidonu katlayın, 8.2.
 - Çim biçme makinesi bir kişi tarafından her iki elle taşıma tutamağından (1) sıkıca tutulmalı ve diğer kişi tarafından her iki elle saptan (3) sabit tutulmalıdır.
 - Çim biçme makinesini iki kişi kaldırmak ve taşıyın.

Çim biçme makinesinin bir araçta taşınması

- Çim biçme makinesini devrilmeyecek ve hareket edemeyecek biçimde dik olarak sabitleyin.

14.2 Akünün taşınması

- Çim biçme makinesini kapatın ve aküyü çıkarın.
- Akünün güvenli durumunda olduğundan emin olunmalıdır.
- Aküyü ambalajın içine hareket edemeyecek şekilde paketleyin.
- Ambalajı, içinde hareket edemeyecek şekilde emniyete alın.

Akü, tehlikeli malların taşınması taleplerine tabidir. Akü UN3480 (Lityum iyon aküler) olarak sınıflandırılmıştır ve UN El Kitabı Kontrol Ve Kriterler III, Alt Bölüm 38.3 uyarınca kontrol edilmiştir.

Taşıma yönetmelikleri www.stihl.com/safety-data-sheets adresinde belirtilmiştir.

14.3 Şarj cihazını taşıma

- Fişi prizden çıkarın.
- Aküyü çıkartın.
- Elektrik kablosunu sarın ve şarj cihazına sabitleyin.
- Şarj cihazı bir araç içinde taşınacaksa: Şarj cihazını devrilmeyecek ve hareket etmeyecek şekilde germe kayışları, normal kayış veya bir ağ ile emniyete alın.

15 Saklama

15.1 Çim biçme makinesinin saklanması

- Çim biçme makinesini kapatın ve aküyü çıkarın.
- Çim biçme makinesinin soğumasını bekleyin.
- Çim toplama sepetini boşaltın.
- Çim biçme makinesini aşağıdaki koşullar karşılanacak şekilde saklayın:
 - Çim biçme makinesi çocukların erişemeyeceği bir yerde olmalıdır.
 - Çim biçme makinesi temiz ve kuru olmalıdır.
 - Çim biçme makinesini devrilmeyecek durumda olmalıdır.
 - Çim biçme makinesini yuvarlanamayacak durumda olmalıdır.

15.2 Depolama konumu

Çim biçme makinesi yerden tasarruf sağlanarak saklanması için katlanabilir.

- Çim biçme makinesini düz bir yüzeye getirin.
- Çim toplama sepetini çıkarın.

- Kesim yüksekliğini en yüksek konuma getirin.  12.2

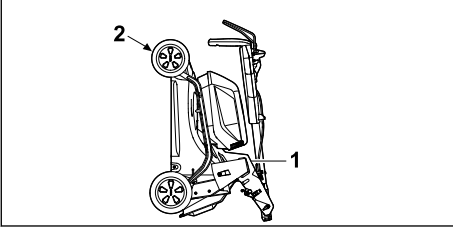

- Gidonu katlayın.  8.2
- Çim biçme makinesini, bir eliniz sapta (1) diğeri ise taşıma sapında (2) olacak şekilde sabit tutun ve arkaya doğru alarak dik konuma getirin.

15.3 Akünün saklanması

STIHL aküyü %40 ile %60 arasında bir dolum seviyesinde (yeşil renkte yanan 2 LED) saklamanızı tavsiye eder.

- Aküyü aşağıdaki koşullar karşılanacak şekilde saklayın:
 - Akü çocukların erişemeyeceği bir konumda.
 - Akü temiz ve kuru durumda.
 - Akü kapalı bir odada.
 - Akü çim biçme makinesinden ayrılmış durumda.
 - Eğer akü şarj aletinde saklanacaksa: Prizi çekin ve aküyü %40 ile %60 arasında bir dolum seviyesinde (yeşil renkte yanan 2 LED) saklayın.
 - Akü belirtilen sıcaklık sınırlarının dışında kalan koşullarda saklanmamalıdır,  20.6.

ÖNERİ

- Akü bu kullanım kılavuzunda açıklanan koşullar altında saklanmazsa, akü derin boşalma yaşayabilir ve onarılamayacak şekilde hasar görebilir.
 - Boşalmış durumdaki bir aküyü saklamadan önce şarj edin. STIHL akünün %40 ile %60 arasında bir dolum seviyesinde (yeşil renkte yanan 2 LED) saklanmasını tavsiye eder.
 - Aküyü çim biçme makinesinden ayrılmış olarak saklayın.

15.4 Şarj cihazının saklanması

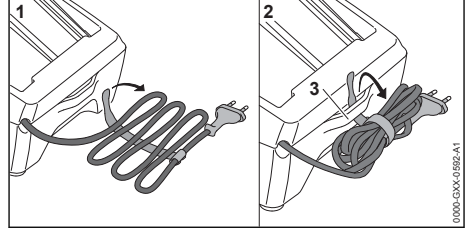

- Fişi prizden çıkarın.



- Bağlantı hattını sarın ve şarj cihazına sabitleyin.
- Şarj cihazını aşağıdaki koşullar yerine getirilecek şekilde saklayın:
 - Şarj cihazını çocukların erişemeyeceği bir yerde saklayın.
 - Şarj cihazı temiz ve kuru olmalıdır.
 - Şarj cihazı kapalı bir mekan içinde saklanmalıdır.
 - Şarj cihazı, bağlantı hattına veya bağlantı hattı tutucusuna (3) asılmamıştır.
 - Şarj cihazı, belirtilen sıcaklık sınırlarının dışında saklanmaz,  20.6.

16 Temizleme

16.1 Çim biçme makinesinin dik konuma getirilmesi

- Çim biçme makinesini kapatın ve aküyü çıkarın.
- Çim biçme makinesini düz bir yüzeye getirin.
- Çim toplama sepetini çıkarın.
- Kesim yüksekliğini en yüksek konuma getirin,  12.2
- Gidonu en derin konuma getirin,  8.3.

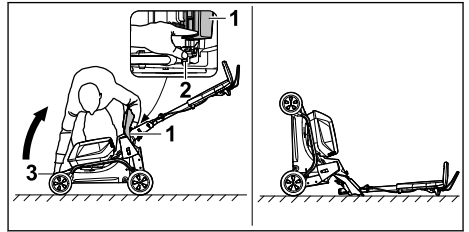

- Cihazın sağ tarafına yerleştirin.
- Boşaltma kapağını (1) açın ve açık tutun.
- Sol elinizle kolu (2) aşağı bastırın ve tutun.
- Çim biçme makinesini sağ elinizle taşıma tutamağından (3) tutun ve arkaya doğru yerleştirin.

Çim biçme makinesi sabittir ve temizlenebilir.

16.2 Çim biçme makinesinin temizlenmesi

- ▶ Çim biçme makinesini kapatın ve aküyü çıkarın.
- ▶ Çim biçme makinesini nemli bir bez ile temizleyin.
- ▶ Boşaltma kanalını yumuşak bir fırça veya nemli bir bez ile temizleyin.
- ▶ Akü bölmesindeki yabancı cisimleri çıkarın ve akü bölmesini nemli bir bezle temizleyin.
- ▶ Akü bölmesindeki elektrik kontaklarını bir boya fırçası veya yumuşak bir fırça ile temizleyin.
- ▶ Havalandırma deliklerini bir boya fırçası ile temizleyin.
- ▶ Çim biçme makinesini yerleştirin.
- ▶ Bıçağı ve bıçağın etrafındaki alanı ahşap bir çubuk, yumuşak bir fırça veya nemli bir bezle temizleyin.

ÖNERİ

- Yüksek basınçlı temizleyici kullanarak veya su püskürterek temizlik yapmak cihaza zarar verebilir.
 - ▶ Cihazı yüksek basınçlı temizleyici kullanarak veya su püskürterek temizlemeyin.

16.3 Aküyü temizleme

- ▶ Aküyü ıslak bez ile temizleyin.

16.4 Şarj cihazının temizlenmesi

- ▶ Fişi prizden çıkarın.
- ▶ Şarj cihazını nemli bir bezle temizleyin.
- ▶ Havalandırma izgaralarını bir fırça ile temizleyin.
- ▶ Şarj cihazının elektrik temas noktalarını bir fırça veya yumuşak bir fırça ile temizleyin.

17 Bakım

17.1 Bıçağın takılması ve sökülmesi

17.1.1 Bıçağın sökülmesi

- ▶ Çim biçme makinesini kapatın ve aküyü çıkarın.
- ▶ Çim biçme makinesini dik olarak yerleştirin.

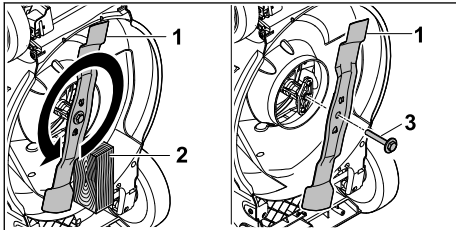

- ▶ Bıçağı (1) bir tahta parçası (2) ile bloke edin.

- ▶ Diskli civatayı (3) ok yönünde sökün ve çıkarın.
- ▶ Bıçağı (1) çıkarın.
- ▶ Vidayı rondelayla (3) atın. Bıçağı (1) takmak için yeni bir diskli civata kullanın.

17.1.2 Bıçağın takılması

- ▶ Çim biçme makinesini kapatın ve aküyü çıkarın.
- ▶ Çim biçme makinesini dik olarak yerleştirin.

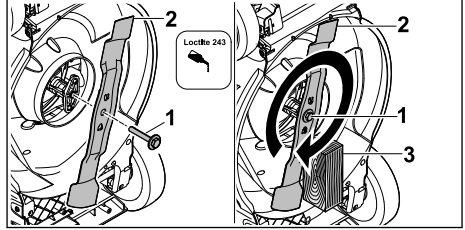

- ▶ Loctite 243 diş kilitleyiciyi diskli civatanın (1) dişine uygulayın.
- ▶ Bıçakları (2), temas yüzeyindeki engeller girintileri kavrayacak şekilde takın.
- ▶ Diskli civatayı (1) sıkın.
- ▶ Bıçağı (2) bir tahta parçası (3) ile bloke edin.
- ▶ Diskli civatayı (1) 60 Nm ile sıkın

17.2 Bıçağın bilenmesi ve dengelenmesi

Bıçağın düzgün bir şekilde bilenmesi ve dengelenmesi çok miktarda pratik gerektirir.

STIHL'in tavsiyesi, bıçağın bir STIHL bayisi tarafından bilenmesi ve dengelenmesi yönündedir.

Mevcut bayilerin güncel adresleri, ilgili STIHL ülke temsilcisi aracılığıyla www.stihl.com adresinden edinilebilir.

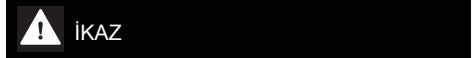

- Bıçağın kesici kenarları keskindir. Kullanıcı kazayla kendini kesebilir.
 - ▶ Güvenlik eldivenleri giyin.

- ▶ Çim biçme makinesini kapatın ve aküyü çıkarın.
- ▶ Çim biçme makinesini yerleştirin.
- ▶ Bıçağı sökün.
- ▶ Bıçağı bileyin. Bu sırada bileme açısına dikkat edin ve bıçağı soğutun, 20.2. Bıçağın rengi bileme sırasında maviye dönmemelidir.
- ▶ Bıçağı takın.
- ▶ Belirsizlikler oluşması durumunda: STIHL yetkili bayisine başvurun.

18 Onarım

18.1 Çim biçme makinesinin onarımı

Kullanıcı çim biçme makinesini ve bıçağı kendileri tamir edemez.

- ▶ Çim biçme makinesi veya bıçak hasarlanmışsa: Çim biçme makinesi veya bıçağı kullanmayın ve STIHL yetkili bayisine başvurun.
- ▶ Uyarı levhaları okunaklı değilse veya hasarlanmışsa: Uyarı levhalarının STIHL yetkili bayisi tarafından değiştirilmesini sağlayın.

19 Arızaların tamiri

19.1 Çim biçme makinesi veya aküdeki arızaların giderilmesi

Arıza	Aküdeki LED'ler	Nedeni	Çözüm
Çim biçme makinesi açıldığında çalışmaya başlamıyor.	1 LED yeşil renkte yanıyor.	Akünün şarj seviyesi çok düşük.	▶ Aküyü, STIHL şarj aleti kullanım kılavuzunda açıklandığı gibi şarj edin AL 101, 301, 500 adreslerinde açıklandığı şekilde kullanın.
	1 LED kırmızı yanıyor.	Akü çok sıcak veya çok soğuk.	▶ Aküyü çıkarın. ▶ Akünün soğumasını veya ısınmasını bekleyin.
	3 LED kırmızı renkte yanıp sönüyor.	Çim biçme makinesi arızalı durumdadır.	▶ Aküyü çıkarın. ▶ Akü bölmesindeki elektrik kontaklarını temizleyin. ▶ Aküyü takın. ▶ Çim biçme makinesini açın. ▶ 3 LED kırmızı renkte yanıp sönmeye devam ediyorsa: Çim biçme makinesini kullanmayın ve bir STIHL bayisine başvurun.
	3 LED kırmızı renkte yanıyor.	Çim biçme makinesi çok sıcak durumda.	▶ Aküyü çıkarın. ▶ Çim biçme makinesinin soğumasını bekleyin.
	4 LED kırmızı yanıp sönüyor.	Aküde bir arıza bulunuyor.	▶ Aküyü çıkarın ve yeniden takın. ▶ Çim biçme makinesini açın. ▶ 4 LED kırmızı renkte yanıp sönmeye devam ediyorsa: Aküyü kullanmayın ve bir STIHL bayisine başvurun.
		Çim biçme makinesi ile akü arasındaki elektrik bağlantısında kopukluk var.	▶ Aküyü çıkarın. ▶ Akü bölmesindeki elektrik kontaklarını temizleyin. ▶ Aküyü takın.
		Çim biçme makinesi veya akü nemli durumda.	▶ Aküyü çıkarın. ▶ Çim biçme makinesini temizleyin. ▶ Çim biçme makinesinin veya akünün soğumasını bekleyin,  20.7.
		Bıçak üzerindeki direnç çok yüksek.	▶ Kesim yüksekliğini daha yüksek ayarlayın. ▶ Çim biçme makinesi daha kısa çimlerin üzerindeyken açın.
		Bıçağın etrafındaki alanda tıkanıklık var.	▶ Çim biçme makinesini temizleyin.

18.2 Şarj cihazının bakımı ve onarımı

Şarj cihazı bakım gerektirmez ve onarılamaz.

- ▶ Şarj cihazı arızalı veya hasarlı olduğunda: Şarj cihazını değiştirin.
- ▶ Bağlantı hattı arızalı veya hasarlı olduğunda: Şarj cihazını kullanmayın ve bağlantı hattının STIHL yetkili bayisi tarafından değiştirilmesini sağlayın.

Arıza	Aküdeki LED'ler	Nedeni	Çözüm
Çim biçme makinesi işletim sırasında kapanıyor.	3 LED kırmızı renkte yanıyor.	Çim biçme makinesi çok sıcak durumda.	<ul style="list-style-type: none"> ▶ Aküyü çıkarın. ▶ Çim biçme makinesinin soğumasını bekleyin. ▶ Çim biçme makinesini temizleyin. ▶ Çim biçme makinesini kısa süreler içinde çok sık açık kapatmayın. ▶ Kesim yüksekliğini daha yüksek ayarlayın. ▶ Daha kısa çimler biçin.
		Bıçak bloke durumda.	<ul style="list-style-type: none"> ▶ Aküyü çıkarın. ▶ Çim biçme makinesini temizleyin.
		Bir elektrik arızası var.	<ul style="list-style-type: none"> ▶ Aküyü çıkarın ve yeniden takın. ▶ Çim biçme makinesini açın.
Çim biçme makinesi çalışma sırasında şiddetli bir şekilde titriyor.		Bıçağın üzerindeki civata gevşemiş.	<ul style="list-style-type: none"> ▶ Civatayı sıkın.
		Bıçak doğru şekilde dengelenmemiş.	<ul style="list-style-type: none"> ▶ Bıçağı bileyin ve dengeleyin.
Çim biçme makinesinin çalışma süresi çok kısa.		Akü tamamen şarj edilmemiş.	<ul style="list-style-type: none"> ▶ Aküyü, STIHL şarj aleti kullanım kılavuzunda açıklandığı şekilde tamamen şarj edin AL 101, 301, 500 adreslerinde açıklandığı şekilde kullanın.
		Akünün işletme ömrü tamamlanmış.	<ul style="list-style-type: none"> ▶ Aküyü değiştirin.
		Bıçağın etrafındaki alanda tıkanıklık var.	<ul style="list-style-type: none"> ▶ Çim biçme makinesini temizleyin.
		Bıçak körelmiş veya aşınmış.	<ul style="list-style-type: none"> ▶ Bıçağı bileyin ve dengeleyin.
		Bıçak üzerindeki direnç çok yüksek.	<ul style="list-style-type: none"> ▶ Kesim yüksekliğini daha yüksek ayarlayın. ▶ Daha kısa çimler biçin.
Akü, akü bölmesine yerleştirilirken sıkışıyor.		Akü bölmesindeki kılavuzlar veya elektrik kontakları kirli.	<ul style="list-style-type: none"> ▶ Çim biçme makinesini temizleyin.
Akü şarj aletine takıldıktan sonra şarj işlemi başlamıyor.	1 LED kırmızı yanıyor.	Akü çok sıcak veya çok soğuk.	<ul style="list-style-type: none"> ▶ Aküyü çıkarın. ▶ Akünün soğumasını veya ısınmasını bekleyin.
Çimler düzgün kesilmiyor veya çimlerde sararma oluşuyor.		Bıçak körelmiş veya aşınmış.	<ul style="list-style-type: none"> ▶ Bıçağı bileyin ve dengeleyin.
		Bıçak üzerindeki direnç çok yüksek.	<ul style="list-style-type: none"> ▶ Kesim yüksekliğini daha yüksek ayarlayın. ▶ Daha kısa çimler biçin.

19.2 Şarj cihazı arızalarının tamiri

Akü şarj edilmediğinde ve şarj cihazındaki LED lambası kırmızı yanıp sönüyorsa şarj cihazı ve akü arasındaki elektrik bağlantısı kesilmiştir.

- ▶ Aküyü çıkartınız.
- ▶ Şarj cihazındaki elektrik kontakları temizleyin.

- ▶ Aküyü yerleştirin.
- ▶ Akü yine şarj edilmediğinde ve LED lambası kırmızı yanıp sönüyorsa: Şarj cihazını kullanmayın ve STIHL bayisine başvurun. Şarj cihazı arızalıdır.

20 Teknik bilgiler

20.1 Çim biçme makinesi STIHL RMA 243.3, RMA 248.3, RMA 253.3

- İzin verilen akü: STIHL AK
- Çim toplama sepetli, aküsüz ağırlık:
 - RMA 243.3: 26 kg
 - RMA 248.3: 27 kg
 - RMA 253.3: 28 kg
- Çim toplama sepetli ve STIHL akülü ağırlık (m) AK 30 S:
 - RMA 243.3: 28 kg
 - RMA 248.3: 29 kg
 - RMA 253.3: 30 kg
- Çim toplama sepetinin maksimum kapasitesi:
 - RMA 243.3, RMA 248.3: 52 l
 - RMA 253.3: 55 l
- Kesim genişliği:
 - RMA 243.3: 41 cm
 - RMA 248.3: 46 cm
 - RMA 253.3: 51 cm
- Devir sayısı (n):
 - RMA 243.3, RMA 248.3: 3000 /dak
 - RMA 253.3: 2700 /dak
- Elektrik koruma sınıfı: IPX4

Çalışma süresi www.stihl.com/battery-life adresinde belirtilmiştir.

20.2 Bıçak

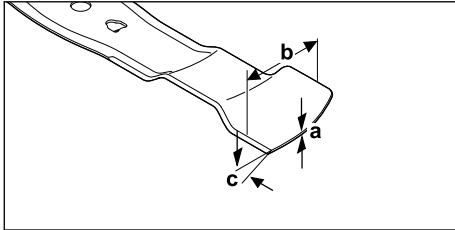

- Asgari kalınlık a: 1,6 mm
- Asgari kalınlık b: 55 mm
- Bileme açısı c: 30°

20.3 Akü STIHL AK

- Akü teknolojisi: Lityum İyon
- Voltaj: 36 V
- Ah olarak kapasite: Güç levhasına bakın
- Wh olarak enerji içeriği: Güç levhasına bakın
- kg olarak ağırlık: Güç levhasına bakın

20.4 Şarj cihazı STIHL AL 101

- Nominal gerilim: Bkz. güç etiketi
- Frekans: Bkz. güç etiketi
- Nominal güç: Bkz. güç etiketi

- Şarj akımı: Güç levhasına bakın

Şarj süreleri www.stihl.com/charging-times altında belirtilmiştir.

20.5 Uzatma kabloları

Uzatma kablosu kullanıldığında voltaja ve kablo uzunluğuna bağlı olarak kablo tellerinin kesit ölçüleri aşağıda açıklandığı gibi olmalıdır:

Güç etiketi üzerinde gösterilen nominal gerilim değeri 220 V - 240 V aralığında ise:

- Kablo uzunluğu azami 20 m: AWG 15 / 1,5 mm²
- Kablo uzunluğu 20 – 50 m: AWG 13 / 2,5 mm²

Güç etiketi üzerinde gösterilen nominal gerilim değeri 100 V - 127 V aralığında ise:

- Kablo uzunluğu azami 10 m: AWG 14 / 2,0 mm²
- Kablo uzunluğu 10 – 30 m: AWG 12 / 3,5 mm²

20.6 Sıcaklık sınırları



- Akü tüm çevresel etkilerine karşı korumalı değildir. Akü belirli çevresel etkilere maruz kalması durumunda alev alabilir veya patlayabilir. Kişiler ağır bir şekilde yaralanabilir ve maddi hasarlar meydana gelebilir.
 - ▶ Aküyü -20°C'nin altında veya +50°C'nin üzerinde sıcaklıklarda şarj etmeyin.
 - ▶ Çim biçme makinesini veya aküyü -20°C'nin altında veya +50°C'nin üzerinde sıcaklıklarda kullanmayın.
 - ▶ Çim biçme makinesini veya aküyü -20°C'nin altında veya +70°C'nin üzerinde sıcaklıklarda saklamayın.

20.7 Tavsiye edilen sıcaklık aralıkları

Çim biçme makinesi, akü ve şarj aletlerinde optimum performans için aşağıdaki sıcaklık aralıklarına uyun:

- Şarj etme: +5°C ila +40°C
- Kullanma: -10°C ila +40°C
- Saklama: -20°C ila +50°C

Akü tavsiye edilen sıcaklık aralıkları dışında şarj edilir, kullanılır veya saklanırsa performansı düşebilir.

Akünün ıslak veya nemli olması durumunda, +15°C'nin üzerinde ve +50°C'nin altında sıcaklıkta, %70'in altında nemde en az 48 saat kurumaya bırakın. Daha yüksek bir hava nemi kuruma süresini uzatabilir.

20.8 Gürültü değerleri ve titreşim değerleri

RMA 243.3

Gürültü seviyesi için K değeri: 2 dB(A). Gürültü seviyesi için K değeri: 2,2 dB(A). Titreşim değerleri için K değeri: 0,70 m/s².

- Gürültü seviyesi L_{pA}, EN IEC 62841-4-3 uyarınca ölçülmüştür: 76 dB(A)
- 2000/14/EC / S.I. 2001/1701 uyarınca ölçülen garanti edilen gürültü seviyesi L_{WAd}: 90 dB(A)
- Gidon titreşim değeri a_{hV}, EN IEC 62841-4-3 uyarınca ölçülmüştür: 1,40 m/s²

RMA 248.3

Gürültü seviyesi için K değeri: 2 dB(A). Gürültü seviyesi için K değeri: 2,2 dB(A). Titreşim değerleri için K değeri: 0,90 m/s².

- Gürültü seviyesi L_{pA}, EN IEC 62841-4-3 uyarınca ölçülmüştür: 79 dB(A)
- 2000/14/EC / S.I. 2001/1701 uyarınca ölçülen garanti edilen gürültü seviyesi L_{WAd}: 95 dB(A)
- Gidon titreşim değeri a_{hV}, EN IEC 62841-4-3 uyarınca ölçülmüştür: 1,80 m/s²

RMA 253.3

Gürültü seviyesi için K değeri: 2 dB(A). Gürültü seviyesi için K değeri: 2,0 dB(A). Titreşim değerleri için K değeri: 0,90 m/s².

- Gürültü seviyesi L_{pA}, EN IEC 62841-4-3 uyarınca ölçülmüştür: 79 dB(A)
- 2000/14/EC / S.I. 2001/1701 uyarınca ölçülen garanti edilen gürültü seviyesi L_{WAd}: 94 dB(A)
- Gidon titreşim değeri a_{hV}, EN IEC 62841-4-3 uyarınca ölçülmüştür: 1,80 m/s²

Belirtilen titreşim değerleri standartlaştırılan test prosedürlerine göre ölçülmüştür ve elektrikli cihazlara dayandırılabilir. Gerçekte açığa çıkan titreşim değerleri uygulamanın türüne bağlı olarak belirtilen değerlerden farklı olabilir. Belirtilen titreşim değerleri titreşimlerin ilk tahminine göre kullanılabilir. Gerçek titreşimler tahmin edilmelidir. Bu sırada elektrikli cihazın kapalı olduğu ve açık olduğu halde zorlama olmadan çalıştığı süreler de dikkate alınmalıdır.

2002/44/EC ve S.I. 2005/1093 sayılı Titreşime Yönelik İşveren Direktifi'nin karşılanmasına yönelik bilgiler www.stihl.com/vib adresinde belirtilmiştir.

20.9 REACH

REACH, kimyasal maddelerin sicile kaydı, değerlendirilmesi ve lisansı ile ilgili EG yönetmeliğidir.

REACH yönetmeliğinin yerine getirilmesini açıklayan bilgiler www.stihl.com/reach sayfalarında açıklanmıştır.

21 Yedek parçalar ve aksesuar

21.1 Yedek parçalar ve aksesuar

STIHL Bu semboller orijinal STIHL yedek parça ve orijinal STIHL aksesuarı işaretler.

STIHL, orijinal STIHL yedek parça ve orijinal STIHL aksesuar kullanılmalarını tavsiye eder.

STIHL firması, pazarın sürekli gözlemlenmesine rağmen farklı üreticiler tarafından imal edilen yedek parça ve aksesuarları güvenilirlik, iş güvenliği ve uygunluk kriterleri açısından değerlendiremez ve bu nedenle STIHL firması bu parçaların kullanımını garanti edemez.

Orijinal STIHL yedek parça ve orijinal STIHL aksesuarları STIHL bayisinden temin edilebilir.

21.2 Önemli yedek parçalar

- Bıçak:
 - RMA 243.3 : WA40 702 0105
 - RMA 248.3 : WA41 702 0105
 - RMA 253.3 : WA42 702 0100
- Diskli bıçak civatası: 0000 951 3505

22 Bertaraf etme

22.1 Çim biçme makinesi, akü ve şarj aletinin imha edilmesi

İmhaya yönelik bilgiler yerel yönetimler veya STIHL yetkili bayisinden temin edilebilir.

Usulüne aykırı imha sağlığa ve çevreye zarar verir.

- ▶ Ambalaj dahil STIHL ürünlerini yerel yönetmeliklere göre tekrar değerlendirilmesi için uygun toplama yerine gönderin.
- ▶ Ev çöpü olarak imha etmeyin.

23 AB Uygunluk Deklarasyonu

23.1 Çim biçme makinesi STIHL RMA 243.3, RMA 248.3, RMA 253.3

STIHL Tirol GmbH
Hans Peter Stihl-Straße 5
6336 Langkampfen

Avusturya

yalnızca kendi sorumluluğu altında, aşağıdaki ürünün:

- Yapı türü: Akülü çim biçme makinesi
- Fabrika markası: STIHL
- Tip: RMA 243.3, RMA 248.3, RMA 253.3
- Kesim genişliği:
 - RMA 243.3: 41 cm
 - RMA 248.3: 46 cm
 - RMA 253.3: 51 cm
- Seri numarası:
 - RMA 243.3: WA20
 - RMA 248.3: WA21
 - RMA 253.3: WA22

2000/14/EC, 2006/42/EC, 2014/30/EU ve 2011/65/EU sayılı direktiflerin ilgili hükümlerine olduğunu ve üretim tarihinde geçerli olan aşağıdaki standartların sürümlerine uygun olarak tasarlandığını ve üretildiğini beyan eder:
EN 62841-1, EN IEC 62841-4-3, EN 55014-1 ve EN 55014-2.

İlgili onaylanmış kuruluş:

TÜV Rheinland LGA Products GmbH
Tillystraße 2

90431 Nürnberg, DE

Ölçülen ve garanti edilen gürültü seviyesinin elde edilmesi için 2000/14/EC, Ek VIII direktifi uyarınca hareket edilmiştir.

- Ölçülen gürültü seviyesi:
 - RMA 243.3: 88,2 dB(A)
 - RMA 248.3: 93,2 dB(A)
 - RMA 253.3: 92,4 dB(A)
- Garanti edilen gürültü seviyesi:
 - RMA 243.3: 90 dB(A)
 - RMA 248.3: 95 dB(A)
 - RMA 253.3: 94 dB(A)

Teknik dokümanlar STIHL Tirol GmbH bünyesinde saklanmaktadır.

Üretim yılı ve makine numarası çim biçme makinesinde yer almaktadır.

Langkampfen, 11.12.2023

STIHL Tirol GmbH

i. adına 

Matthias Fleischer, Ürün geliştirme yöneticisi

i. adına 

Sven Zimmermann, Kalite bölüm yöneticisi

24 UKCA Uygunluk Beyanı

24.1 Çim biçme makinesi STIHL RMA 243.3, RMA 248.3, RMA 253.3

STIHL Tirol GmbH
Hans Peter Stihl-Straße 5
6336 Langkampfen

Avusturya

yalnızca kendi sorumluluğu altında, aşağıdaki ürünün:

- Yapı türü: Akülü çim biçme makinesi
- Fabrika markası: STIHL
- Tip: RMA 243.3, RMA 248.3, RMA 253.3
- Kesim genişliği:
 - RMA 243.3: 41 cm
 - RMA 248.3: 46 cm
 - RMA 253.3: 51 cm
- Seri numarası:
 - RMA 243.3: WA20
 - RMA 248.3: WA21
 - RMA 253.3: WA22

İlgili hükümler Birleşik Krallık'taki Noise Emission in the Environment by Equipment for use Outdoors Regulations 2001, Supply of Machinery (Safety) Regulations 2008, Electromagnetic Compatibility Regulations 2016 ve The Restriction of the Use of Certain Hazardous Substances in Electrical and Electronic Equipment Regulations 2012 yönetmeliklerine uygundur ve aşağıdaki normların üretim tarihinde geçerli baskılarına uygun geliştirilmiş ve üretilmiştir:
EN 62841-1, EN IEC 62841-4-3, EN 55014-1 ve EN 55014-2.

İlgili onaylanmış kuruluş:

TUV Rheinland UK LTD

1011 Stratford Road

Solihull, B90 4BN

Ölçülen ve garanti edilen gürültü seviyesinin elde edilmesi için Birleşik Krallık'taki Noise Emission in the Environment by Equipment for use Outdoors Regulations 2001, Schedule 11 direktifi uyarınca hareket edilmiştir.

- Ölçülen gürültü seviyesi:
 - RMA 243.3: 88,2 dB(A)
 - RMA 248.3: 93,2 dB(A)
 - RMA 253.3: 92,4 dB(A)
- Garanti edilen gürültü seviyesi:
 - RMA 243.3: 90 dB(A)
 - RMA 248.3: 95 dB(A)
 - RMA 253.3: 94 dB(A)

Teknik dokümanlar STIHL Tirol GmbH bünyesinde saklanmaktadır.

Üretim yılı ve makine numarası çim biçme makinesinde yer almaktadır.

Langkampfen, 11.12.2023

STIHL Tirol GmbH

i. adına 

Matthias Fleischer, Ürün geliştirme yöneticisi

i. adına 

Sven Zimmermann, Kalite bölüm yöneticisi

25 Adresler

STIHL İdari Merkezi

ANDREAS STIHL AG & Co. KG
Postfach 1771
D-71307 Waiblingen

STIHL Satış Şirketleri

TÜRKİYE

SADAL TARIM MAKİNELERİ DIŞ TİCARET A.Ş.
Hürriyet Mahallesi Manas Caddesi No.1
35473 Menderes, İzmir
Telefon: +90 232 210 32 32
Faks: +90 232 210 32 33

26 Genel ve ürüne özgü güvenlik talimatları

26.1 Giriş

Bu bölümde, ürün standardında öngörülen ve daha önce formüle edilmiş genel ve ürüne özgü güvenlik talimatlarını yeniden sağlanır.

"Elektrik güvenliği" altında sağlanan, elektrik çarpmasını önlemeye yönelik güvenlik talimatları, c) maddesi hariç olmak üzere STIHL akü ürünleri için geçerli değildir.



İKAZ

- Bu çim biçme makinesi için öngörülmüş olan tüm güvenlik talimatlarını, yönergeleri çizimleri ve teknik verileri okuyun. Aşağıdaki talimatlara uyulmaması elektrik çarpmasına, yangına ve/veya ağır yaralanmalara neden olabilir. **Tüm güvenlik talimatlarını ve yönergeleri gelecekte başvurmak üzere saklayın.**

26.2 Çalışma güvenliği

- Çalışma alanını temiz ve iyi ışıklandırılmış durumda tutun.** Dağınık durumdaki veya ışıklandırılmamış çalışma alanları kazalara yol açabilir.
- Çim biçme makinesiyle yanıcı sıvıların, gazların veya tozların bulunduğu muhtemel patlayıcı ortamlarda çalışmayın.** Çim biçme makineleri tozu veya dumanı tutuşturabilecek nitelikte kıvılcımlar üretir.
- Çim biçme makinesini kullanırken çocukları ve diğer kişileri uzakta tutun.** Dikkatinizin dağılması durumunda çim biçme makinesinin kontrolünü kaybedebilirsiniz.

26.3 Elektrik güvenliği

- Çim biçme makinesinin fişi prize oturmalıdır. Fiş hiçbir şekilde değişikliğe uğratılmamalıdır. Topraklanmış çim biçme makineleri ile birlikte hiçbir adaptör fiş kullanmayın.** Değişikliğe uğratılmamış fişler ve uygun prizler elektrik çarpması riskini azaltır.
- Borular, ısıtıcılar, ocaklar ve buzdolapları gibi topraklanmış yüzeylerle vücut temasından kaçının.** Vücudunuzun topraklanması durumunda elektrik çarpması riski artar.
- Çim biçme makinesini yağmurda veya ıslak koşullarda çalıştırmayın.** Bu durum, elektrik çarpması riskini artırabilir.
- Bağlantı kablosunu kullanım amacına aykırı bir şekilde kullanmayın. Çim biçme makinesini kesinlikle bağlantı kablosundan tutarak taşımayın, çekmeyin veya fişini çekmeyin. Bağlantı kablosunu ısıdan, yağdan, keskin kenarlardan veya hareketli parçalardan uzak tutun.** Hasar görmüş veya dolanmış bağlantı kabloları elektrik çarpması riskini artırır.
- Çim biçme makinesiyle dış mekanda çalışırken, yalnızca dış mekanda kullanım için de uygun olan uzatma kablolarını kullanın.** Dış mekanda kullanım için uygun bir uzatma kablosunun kullanılması elektrik çarpması riskini azaltır.

- f) **Çim biçme makinesinin nemli bir ortamda çalıştırılması kaçınılmazsa, bir kaçak akım rölesi kullanın.** Kaçak akım rölesi kullanılması elektrik çarpması riskini artırır.

26.4 Kişilerin güvenliği

- a) **Çim biçme makinesiyle çalışırken dikkatli olun, özenli hareket edin ve sağduyulu bir şekilde çalışın.** Yorgunsanız veya uyuşturucu, alkol veya ilaç etkisi altındaysanız çim biçme makinesini kullanmayın. Çim biçme makinesini kullanırken oluşacak bir anlık dikkatsizlik ciddi yaralanmalara neden olabilir.
- b) **Kişisel koruyucu ekipman kullanın ve her zaman koruyucu gözlük takın.** Çim biçme makinesinin tipine ve kullanım biçimine bağlı olarak, toz maskesi, kaymaz emniyet ayakkabıları, baret veya kulak koruyucusu gibi kişisel koruyucu ekipmanların giyilmesi yaralanma riskini azaltır.
- c) **İstemsiz bir şekilde devreye girme durumlarından kaçının.** Çim biçme makinesini güç kaynağına ve/veya aküye bağlamadan, kaldırmadan veya taşımadan önce, kapalı durumda olduğundan emin olun. Çim biçme makinesini taşıırken parmağınızı düğmenin üzerine koymanız veya çim biçme makinesini açık durumdayken güç kaynağına bağlamanız halinde kazalar oluşabilir.
- d) **Çim biçme makinesini çalıştırmadan önce ayar aletlerini veya anahtarları uzaklaştırın.** Çim biçme makinesinin dönen bir parçası üzerinde bulunan bir alet veya anahtar yaralanmalara neden olabilir.
- e) **Doğal olmayan vücut duruşlarından kaçının.** Güvenli bir şekilde durduğunuzdan ve dengeyi her zaman koruduğunuzdan emin olun. Bu, beklenmedik durumlarda çim biçme makinesinin kontrolünü korumanıza yardımcı olur.
- f) **Uygun kıyafetler giyin. Bol kıyafetler veya takılar kullanmayın. Saçınızı ve kıyafetinizi hareketli parçalardan uzak tutun.** Bol kıyafetler veya uzun saç hareketli parçalara kapılabilir.
- g) **Toz emme ve toplama tertibatları takılabiliyorsa, bunları bağlayın ve doğru şekilde kullanın.** Bir toz emme tertibatının kullanılması toz kaynaklı tehlikeleri azaltabilir.
- h) **Yanlış bir güvenlik hissine kapılmayın ve çim biçme makinesini defalarca kullandıktan sonra aşına olsanız dahi çim biçme makinesine yönelik güvenlik kurallarını göz ardı**

etmeyin. Dikkatsiz hareketler saniyeler içinde ciddi yaralanmalara yol açabilir.

26.5 Çim biçme makinesinin kullanımı ve elleçlenmesi

- a) **Çim biçme makinesine aşırı yüklemeyin.** Yapacağınız çalışmalar için onaylanmış çim biçme makinesini kullanın. Doğru çim biçme makinesi ile belirtilen güç aralığında daha iyi ve daha güvenli çalışabilirsiniz.
- b) **Şalteri arızalı bir çim biçme makinesini kullanmayın.** Artık açılmayan veya kapatılmayan durumdaki bir çim biçme makinesini tehlikelidir ve onarılması gerekir.
- c) **Herhangi bir makine ayarı yapmadan, alet parçalarını değiştirmeden veya çim biçme makinesini kaldırmadan önce, fişi prizden çekin ve/veya çıkarılabilir aküyü bölmesinden çıkarın.** Bu önlem, çim biçme makinesinin istem dışı olarak çalışmaya başlamasını önler.
- d) **Kullanılmayan çim biçme makinesini çocukların erişemeyeceği bir yerde saklayın.** Çim biçme makinesine aşına olmayan veya bu talimatları okumamış hiç kimsenin makineyi kullanımına izin vermeyin. Çim biçme makinesi deneyimsiz kişiler tarafından kullanıldığında tehlikelidir.
- e) **Çim biçme makinesine ve birlikte gelen kullanım aletlerine özen gösterin.** Hareketli parçaların düzgün çalıştığından ve sıkışmadığından, parçaların çim biçme makinesinin işlevini bozacak şekilde kırılmadığından veya hasar görmediğinden emin olun. Çim biçme makinesini kullanmadan önce hasarlı parçaların onarılmasını sağlayın. Birçok kaza, iyi bakım yapılmamış çim biçme makinelerinden kaynaklanmaktadır.
- f) **Kesim aletlerini keskin ve temiz durumda tutun.** Bakımı özenle yapılmış olan keskin kenarlı kesim aletleri daha az sıkışır ve daha kolay yönlendirilir.
- g) **Çim biçme makinesini, birlikte gelen kullanım aletlerini, aksesuarları vb. bu kılavuz uyarınca kullanın.** Çalışma koşullarını ve gerçekleştirilecek olan faaliyeti dikkate alın. Çim biçme makinelerinin kullanım amacı dışındaki uygulamalarda kullanılması tehlikeli durumlara yol açabilir.
- h) **Tutamakları ve kavrama yüzeylerini kuru, temiz ve yağ ve gresten arındırılmış halde tutun.** Kaygan tutamaklar ve kavrama yüzeyleri, öngörülemeyen durumlarda çim biçme

makinesinin güvenli bir şekilde çalıştırılmasına ve kontrol edilmesine imkan tanımaz.

26.6 Aküyle çalışan çim biçme makinesinin kullanımı ve elleçlenmesi

- Akülerinizi yalnızca üretici tarafından tavsiye edilen şarj aletleriyle şarj edin.** Belirli bir akü tipi için tasarlanmış olan bir şarj cihazı, diğer akülerle kullanıldığında yangın tehlikesine yol açabilir.
- Yalnızca bu amaç için öngörülmuş aküleri çim biçme makinesi ile birlikte kullanın.** Diğer akülerin kullanılması yaralanmalara ve yangın tehlikesine yol açabilir.
- Kullanılmayan aküyü, kontakların köprülmesine yol açabilecek ataç, bozuk para, anahtar, çivi, vida veya diğer küçük metal nesnelere uzak tutun.** Akü kontakları arasındaki bir kısa devre, yanmalara veya yangınları neden olabilir.
- Yanlış kullanım durumunda aküden dışarı sıvı sızabilir. Bu sıvıya temas etmektan kaçının. Yanlışlıkla temas etmeniz durumunda cildinizi suyla yıkayın. Sıvı gözünüze kaçarsa, ilave olan tıbbi yardım alın. Dışarı sızan akü sıvısı ciltte tahrişe veya yanıklara neden olabilir.**
- Hasar görmüş veya değişikliğe uğratılmış bir aküyü kullanmayın.** Hasar görmüş veya değişikliğe uğratılmış aküler öngörülemez şekilde davranabilir ve yangına, patlamaya veya yaralanmaya yol açabilir.
- Aküyü ateşe veya yüksek sıcaklıklara maruz bırakmayın.** Yangın veya 130°C (265 °F) üzerindeki sıcaklıklar patlamaya neden olabilir.
- Tüm şarj yönergelerine uyun ve aküyü veya aküyle çalışan çim biçme makinesini kesinlikle kullanım kılavuzunda belirtilen sıcaklık aralığının dışında şarj etmeyin.** Yanlış şekilde veya onaylanan sıcaklık aralığının dışında şarj edilmesi, aküye zarar verebilir ve yangın riskini artırabilir.

26.7 Servis

- Çim biçme makinesinizin yalnızca kalifiye personel tarafından ve yalnızca orijinal yedek parçalar kullanılarak onarılmasını sağlayın.** Bu, çim biçme makinesinizin güvenliğinin korunmasını sağlar.

- Hasar görmüş aküleri kesinlikle bakım yapmayın.** Aküleri yönelik tüm bakım çalışmalarını yalnızca üretici veya yetkili servis merkezleri tarafından yapılmalıdır.

26.8 Aküyle çalışan çim biçme makinesi için güvenlik talimatları

- Çim biçme makinesini kötü hava koşullarında, özellikle fırtınalı havalarda kullanmayın.** Bu sayede yıldırım çarpması tehlikesi azaltılmış olur.
- Çalışma alanını yaban hayatı bakımından etrafıca inceleyin.** Yaban hayatı, çalışan çim biçme makinesi tarafından zarar görebilir.
- Çalışma alanını etrafıca inceleyin ve tüm taşları, çubukları, telleri, kemikleri ve diğer yabancı nesnelere uzaklaştırın.** Etrafa fırlayan parçalar yaralanmalara neden olabilir.
- Çim biçme makinesini kullanmadan önce daima biçme bıçağının ve çim biçme haznesinin aşınmış veya hasar görmüş olup olmadığını kontrol edin.** Yıpranmış veya hasarlı parçalar yaralanma riskini artırır.
- Çim toplama sepetini düzenli olarak aşınma veya yıpranma bakımından kontrol edin.** Yıpranmış veya hasarlı durumdaki çim toplama tertibatı yaralanma riskini artırır.
- Koruyucu kapakları yerlerinden çıkarmayın. Koruyucu kapaklar işlevsel ve uygun şekilde sabitlenmiş olmalıdır.** Gevşek, hasarlı veya düzgün çalışmayan bir koruyucu kapak yaralanmalara neden olabilir.
- Hava girişi deliklerini döküntülerden arındırın.** Tıkanmış hava girişleri ve döküntüler aşırı ısınmaya veya yangın tehlikesine yol açabilir.
- Çim biçme makinesini kullanırken daima kaymaz emniyet ayakkabıları giyin. Hiçbir zaman çıplak ayaklarla veya açık sandaletlerle çalışmayın.** Böylece, dönen biçme bıçağıyla temas durumunda ayak yaralanması riskini azaltılır.
- Çim biçme makinesini kullanırken daima uzun pantolonlar giyin.** Cildin çıplak durumda olması, etrafa fırlayan parçalar kaynaklı yaralanma olasılığını artırır.
- Çim biçme makinesini ıslak çim üzerinde çalıştırmayın. Daima yürüyerek çalışın; kesinlikle koşmayın.** Böylece yaralanmaya yol açabilecek kayma ve düşme riski azaltılır.
- Çim biçme makinesini dik eğimlerde çalıştırmayın.** Böylece yaralanmayla sonuçlanabile-

cek kontrol kaybi, kayma ve düşme riski azaltılır.

- l) **Eğimli alanlarda çalışırken, güvenli bir zemine sahip olduğunuzdan emin olun; daima eğime göre enine yönde çalışın (kesinlik yukarı veya aşağı yönde değil) ve çalışma yönünü değiştirirken son derece dikkatli olun.** Böylece yarananmayla sonuçlanabilecek kontrol kaybi, kayma ve düşme riski azaltılır.
- m) **Geriye doğru biçme sırasında veya çim biçme makinesini kendinize doğru çekerken özellikle dikkatli olun. Etrafınıza daima dikkat gösterin.** Böylece çalışma sırasında takılıp düşme riski azaltılır.
- n) **Hala hareket halindeki bıçaklara veya diğer tehlikeli parçalara dokunmayın.** Böylece hareketli parçalardan kaynaklanan yaranma riski azaltılır.
- o) **Sıkışan malzemeleri çıkarmadan ve çim biçme makinesini temizlemeden önce, tüm düğmelerin kapalı ve akü bağlantısının kesilmiş durumda olduğundan emin olun.** Çim biçme makinesinin beklenmedik şekilde çalışmaya başlaması ciddi yaranmalara neden olabilir.

23	Deklarata konform BE.....	532
24	Deklarata e konformitetit.....	533
25	Adresat.....	534
26	Udhëzime të përgjithshme dhe specifike sigurie për produktin.....	534

1 Parathënie

Kliente të dashura, klient të dashur,

jemi të kënaqur, që Ju përzgjedhët STIHL. Ne, produktet tona, i zhvillojmë dhe i prodhojmë me një cilësi të lartë, sipas nevojave të klientëve tanë. Kështu krijohen produkte me besueshmëri të lartë edhe për ngarkesa ekstreme.

STIHL gjithashtu angazhohet edhe për servisim me cilësi të lartë. Tregtari ynë i specializuar ofron këshilla dhe udhëzime kompetente si dhe një mbështetje gjithëpërfshirëse teknike.

STIHL është e përkushtuar me një qasje të qëndrueshme dhe të përgjegjshme ndaj natyrës. Ky udhëzim për përdorim do t'ju mbështesë, që të përdorni një kohë të gjatë produktin tuaj STIHL në mënyrë të sigurt dhe ekologjike.

Ne, Ju falënderojmë për besimin tuaj dhe Ju dëshirojmë shumë kënaqësi me produktin tuaj STIHL.



Dr. Nikolas Stihl

E RËNDËSISHME! LEXOJENI PARA PËRDORIMIT DHE RUAJENI.

2 Informata për këtë udhëzimin për përdorim

2.1 Dokumentet ekzistuese

Këto udhëzime përdorimi janë përkthimi i udhëzimeve origjinale të funksionimit të prodhuesit në përputhje me Direktivën e KE 2006/42/EC.

Vlejnjë rregullat lokale të sigurisë.

Përmbajtja

1	Parathënie.....	509
2	Informata për këtë udhëzimin për përdorim	509
3	Pasqyrim.....	510
4	Udhëzime sigurie.....	512
5	Përgatitja e kositëses së barit.....	519
6	Karikimi i baterisë dhe LEDs.....	520
7	Montimi i kositëses së barit.....	521
8	Konfigurimi i kositëses së barit për përdoruesin.....	522
9	Vendosni dhe hiqeni baterinë.....	523
10	Ndezja dhe fikja e kositëses së barit.....	523
11	Kontrolli i korrësës së barit.....	524
12	Puna me kositësen e barit.....	524
13	Pas punës.....	525
14	Transportimi.....	526
15	Ruajtja.....	526
16	Pastrimi.....	527
17	Mirëmbajtja.....	528
18	Riparimi.....	528
19	Mënjanoni pengesat.....	529
20	Të dhënat teknike.....	530
21	Pjesë këmbimi dhe aksesorë.....	532
22	Deponimi.....	532

- ▶ Përveç këtyre udhëzimeve të përdorimit, lexoni, kuptoni dhe ruani dokumentet e mëposhtme:
 - Udhëzimet e sigurisë së akumulatorit STIHL AK
 - Udhëzimet e përdorimit për aparatën e karikimit STIHL AL 101, 301, 500
 - Informacioni i sigurisë për akumulatorët STIHL dhe produktet me akumulator të integruar: www.stihl.com/safety-data-sheets

2.2 Shenja e paralajmërimit në tekst



RREZIK

- Udhëzimi tregon për rreziqet, që mund të shkaktojnë lëndime të rënda ose vdekje.
 - ▶ Masat e theksuara mund të evitojnë lëndime të rënda ose vdekje.



PARALAJMËRIM

- Udhëzimi tregon për rreziqet, që mund të shkaktojnë lëndime të rënda ose vdekje.
 - ▶ Masat e theksuara mund të evitojnë lëndime të rënda ose vdekje.

UDHËZIM

- Udhëzimi tregon për rreziqet, që mund të shkaktojnë dëme materiale.
 - ▶ Masat e theksuara mund të evitojnë dëme materiale.

2.3 Simbolet në tekst



Ky simbol i referohet një kapitulli në këtë udhëzim për përdorim.

3 Pasqyrim

3.1 Korrësja e barit dhe akumulatori

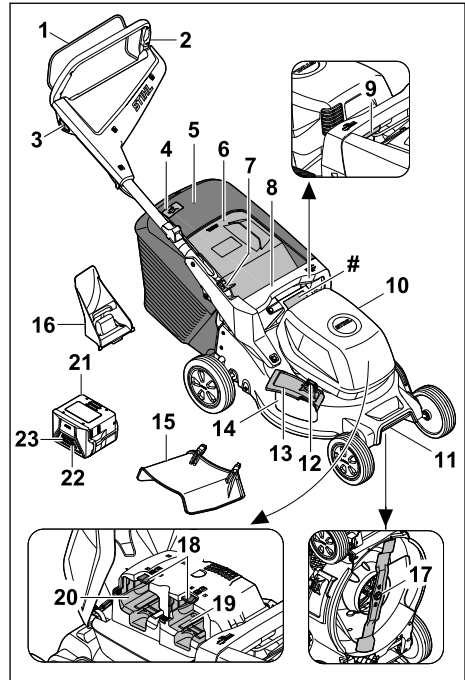

1 Doreza e marsheve

Doreza e marsheve ndez dhe fik thikat së bashku me butonin e kyçjes.

2 Timoni

Timoni përdoret për mbajtjen, drejtimin dhe bartjen e korrësës së barit.

3 Butoni i kyçjes

Butoni i kyçjes ndez dhe fik thikat së bashku me dorezën e marsheve.

4 Treguesi i nivelit të mbushjes

Treguesi i nivelit të mbushjes tregon mbushjen e shportës për mbledhje të barit.

5 Shporta për mbledhjen e barit

Shporta për mbledhjen e barit grumbullon barin e prerë.

6 Kapaku i daljes

Kapaku i daljes mbyll kanalën e daljes.

7 Leva

Leva shërben për rregullimin dhe palosjen e timonit.

8 Doreza kapëse

Doreza kapëse përdoret për kapjen e korrëses së barit gjatë rregullit të lartësisë së prerjes dhe gjatë bartjes së korrëses së barit.

9 Leva

Leva përdoret për rregullimin e lartësisë së prerjes.

10 Kapaku

Kapaku mbulon akumulatorin.

11 Doreza bartëse

Doreza bartëse përdoret për bartjen e korrëses së barit.

12 Siguresa

Siguresa mban të mbyllur kapakun e shkarkimit anësor.

13 Kapaku i shkarkimit anësor

Kapaku i shkarkimit anësor mbyll hapjen anësore të shkarkimit.

14 Hapja e shkarkimit anësor

Hapja e shkarkimit anësor e drejton barin e kositur anash.

15 Zgjatimi

Zgjatimi e drejton barin e kositur anash në dhë.

16 Adaptor për copëtimin e materialit të kositur

Adaptori për copëtimin e materialit të kositur mbyll kanalën e daljes.

17 Thika

Thika kosit dhe copëton barin.

18 Leva e kyçjes

Leva e kyçjes mban akumulatorin në folenë e akumulatorit.

19 Foleja e akumulatorit 1

Foleja e akumulatorit 1 mban akumulatorin.

20 Foleja e akumulatorit 2

Foleja e akumulatorit 2 mban një akumulator zëvendësues.

21 Akumulatori

akumulatori jep energji për korrësen e barit.

22 Butoni me shtypje

Butoni me shtypje aktivizon llambat LED në akumulator.

23 Llambat LED

Llambat LED tregojnë nivelin e akumulatorit dhe problemet.

Pllaka e markës me numrin e serisë së makinerisë**3.2 Simbolet**

Simbolet mund të jenë mbi korrësen e barit, akumulatorin dhe aparatën për karikim dhe nënkuptojnë sa vijon:



Niveli i garantuar i fuqisë së tingullit në përputhje me Direktivën 2000/14/EC në dB(A) për t'i bërë të krahasueshme emetimet e zhurmës nga produktet.



Ndizni thikën



Rregullimi i lartësisë së prerjes



Treguesi i nivelit të mbushjes në shportën për mbledhje të barit



1 LED ndizet në ngjyrë të kuqe. Akumulatori është shumë i ngrorhtë ose i ftohtë.



4 LED pulsojnë në ngjyrë të kuqe. Ka një problem me akumulatorin.



Përcaktimi pranë simbolit tregon përmbajtjen e energjisë së akumulatorit në përputhje me specifikimin e prodhuesit të pilës. Përmbajtja e energjisë që jepet gjatë punës është më e ulët.



Mos e hidhni produktin me mbeturinat shtëpiake.

IPX4 Etiketimi IP

a.c. Rrymë alternative



d.c. Rrymë e vazhdueshme



Përdorni pajisjen elektronike në një ambient të mbyllur dhe të thatë.



Lexoni, kuptoni dhe ruani udhëzimet e përdorimit.



Vegël elektrike e klasës II të mbrojtjes

4 Udhëzime sigurie

4.1 Simbolet paralajmëruese

▲ PARALAJMËRIM

Simbolet paralajmëruese në korrësen e barit ose në akumulator përcaktojnë sa më poshtë:



Respektoni udhëzimet e sigurisë dhe masat e tyre.



Lexojini, kuptojini dhe ruajini udhëzimet e përdorimit.



Bëni kujdes nga sendet e flakura tej-ruani distancën dhe mbajni larg personat e tretë.



Mos e prekni thikën në rrotullim.



Hiqeni akumulatorin gjatë ndërprerjeve të punës, pastrimit, bartjes, ruajtjes, mirëmbajtjes ose riparimit.



Mbrojeni korrësen e barit nga shiu dhe lagështira.



Hiqeni akumulatorin pas përdorimit.



Mbrojeni akumulatorin nga nxehtësia dhe zjarri.



Mbrojeni akumulatorin nga shiu dhe lagështira dhe mos e futni në lëngje.

4.2 Përdorimi i synuar

Korrësja e barit STIHL RMA 243.3, RMA 248.3 ose RMA 253.3 shërben për kositjen dhe copëtimin e barit të thatë.

Korrësja e barit furnizohet nga një akumulator STIHL AK me energji. Për të mundur të përdorni të gjitha funksionet pa kufizime, STIHL rekomandon të paktën AK 30 S.

▲ PARALAJMËRIM

- Akumulatorët që nuk janë të miratuar nga STIHL për korrësen e barit mund të shkaktojnë zjarr dhe shpërthime. Njerëzit mund të lëndohen rëndë apo të vdesin, si dhe mund të ndodhë dëmtim i pronës.
 - ▶ përdorimin e korrëses së bari me një akumulator STIHL AK .
- Nëse korrësja e barit apo bateria nuk përdoren për synimin e përcaktuar, personat mund të lëndohen rëndë apo dhe të vdesin, si dhe mund të ndodhin dëmtime të pronës.
 - ▶ Përdoreni korrësen e barit dhe akumulatorin siç përcaktohet në këto udhëzime përdorimi.

4.3 Kërkesat për përdoruesin

▲ PARALAJMËRIM

- Përdoruesit pa udhëzime mund të mos i vënë re apo kuptojnë rreziqet e kositëses së barit dhe të baterisë. Përdoruesi ose persona të tjerë mund të lëndohen rëndë ose të vdesin.
 - ▶ Lexojini, kuptojini dhe ruajini udhëzimet e përdorimit.
- ▶ Nëse kositësja e barit ose bateria i jepet nga njëri person një tjetri: Jepini tjetrit udhëzimet e përdorimit.
- ▶ Sigurohuni që përdoruesi të përmbushë kërkesat e mëposhtme:
 - Përdoruesi të jetë i çlodhur.
 - Përdoruesi të jetë i aftë fizikisht, me shqisa dhe mendërisht që të përdorë dhe të punojë me kositësen e barit dhe baterinë. Nëse përdoruesi ka kufizime fizike, shqisore apo mendore, ai mund të punojë vetëm nën mbikëqyrje ose sipas udhëzimeve të një personi përgjegjës.
 - Përdoruesi duhet të njohë dhe të vlerësojë rreziqet e kositëses së barit dhe të baterisë.
 - Përdoruesi të jetë i vetëdijshëm se mban përgjegjësinë për aksidente dhe dëmtime të mundshme.
 - Përdoruesi të jetë në moshë përgjegjësie ligjore ose të jetë i trajnuar në përputhje me rregulloret shtetërore i mbikëqyrur në profesion përkatës.
 - Përdoruesi të ketë marrë udhëzime nga shitësi i STIHL ose një person i kualifikuar përpara se të nisë punën për herë të parë me korrësen e barit.

- Përdoruesi të mos jetë nën ndikimin e alkoolit, mjekimeve apo drogave.
- ▶ Nëse keni dyshime: Konsultohuni me shitësin e STIHL.

4.4 Veshje dhe pajime

▲ PARALAJMËRIM

- Gjatë punës mund të hidhen sende me shpejtësi të lartë. Përdoruesi mund të lëndohet.
 - ▶ Vishni pantallona të gjata prej materiali rezistent.
- Gjatë punës mund të ngrihet pluhur. Thithja e pluhurit mund të jetë e dëmshme për shëndetin dhe të shkaktojë reaksione alergjike.
 - ▶ Nëse ka pluhur: Mbani maskë kundër pluhurit.
- Veshjet e papërshtatshme mund të ngecin nëpër pemë, shkurre dhe korrësen e barit. Përdoruesit pa veshjen e duhur mund të pësojnë lëndime të rënda.
 - ▶ Vishni roba të ngushta që rrinë pas trupit.
 - ▶ Hiqini shallet dhe varëset.
- Gjatë pastrimit, mirëmbajtjes apo bartjes përdoruesi mund të bjerë në kontakt me thikën. Përdoruesi mund të lëndohet.
 - ▶ Mbani doreza mbrojtëse.
- Nëse përdoruesi mban këpucë të papërshtatshme, mund të rrëshqasë. Përdoruesi mund të lëndohet.
 - ▶ Mbani këpucë që i rezistojnë konsumimit, me qafë dhe me shollë që nuk rrëshqet.
- Gjatë mpresjes së thikave mund të kërcejnë grimca materiali. Përdoruesi mund të lëndohet.
 - ▶ Mbani syze të ngushta mbrojtëse. Syzet e përshtatshme mbrojtëse testohen sipas standardit EN 166 ose sipas normave shtetërore dhe ofrohen në treg me shënimin përkatës.
 - ▶ Mbani doreza mbrojtëse.

4.5 Zona e punës dhe rrethina

4.5.1 Korrëse bar

▲ PARALAJMËRIM

- Personat e painteresuar, fëmijët dhe kafshët mund të mos i kuptojnë rreziqet e korrëses së barit dhe të sendeve të flakura dhe mund të mos i marrin parasysh. Personat e painteresuar, fëmijët dhe kafshët mund të lëndohen rëndë dhe mund të ndodhin dëmtime të pronës.

- ▶ Mbajini personat e painteresuar, fëmijët dhe kafshët larg terrenit të punës.
- ▶ Mbajeni larg objekteve.
- ▶ Mos e lini korrësen e barit pa mbikëqyrje.
- ▶ Sigurohuni që fëmijët të mos luajnë me korrësen e barit.
- Në rast pune nën shi, përdoruesi mund të rrëshqasë. Përdoruesi mund të lëndohet rëndë ose dhe të vdesë.
 - ▶ Nëse bie shi: Mos punoni.
- Korrësja e barit nuk është e mbrojtur nga uji. Nëse punoni në shi apo në mjedis me lagështirë, mund të shkaktohet elektroskok. Përdoruesi mund të lëndohet dhe korrësja e barit mund të dëmtohet.
 - ▶ Mos punoni në shi apo në mjedise me lagështirë.
 - ▶ Mos kositi ose copëtoni barin e lagur.
- Pjesët elektrike të kositeses së barit mund të nxjerrin shkëndija. Shkëndijat mund të shkaktojnë zjarre dhe shpërthime në ambiente me djegshmëri të lartë apo me atmosferë shpërthyes. Njerëzit mund të lëndohen rëndë apo të vdesin, si dhe mund të ndodhë dëmtim i pronës.
 - ▶ Mos punoni në ambiente të djegshmërisë së lartë apo me atmosferë shpërthyes.

4.5.2 Bateria

▲ PARALAJMËRIM

- Vëzhguesit, fëmijët dhe kafshët nuk mund të njohin dhe vlerësojnë rreziqet nga bateritë. Vëzhguesit, fëmijët dhe kafshët mund të lëndohen rëndë.
 - ▶ Vëzhguesit, fëmijët dhe kafshët mbani larg.
 - ▶ Baterinë mos e leni pa mbikëqyrje.
 - ▶ Sigurohuni që fëmijët të mos luajnë me baterinë.
- Bateria nuk është e mbrojtur nga të gjitha ndikimet e jashtme. Nëse bateria ekspozohet ndaj ndikimeve të caktuara mjedisore, mund të marrë flakë, të shpërthejë ose të dëmtohet përtej çdo riparimi. Njerëzit mund të lëndohen rëndë dhe mund të shkaktohen dëme materiale.
 - ▶ Mbrojeni baterinë nga nxehtësia dhe zjarri.
 - ▶ Mos e hidhni baterinë në zjarr.
- ▶ Mos e karikoni, përdorni dhe ruani baterinë jashtë kufijve të përcaktuar të temperaturës,  20.6.





► Mbroni baterinë nga shiu dhe nga lagështia dhe mos e zhytni në lëngje.

- Mbajeni baterinë larg pjesëve të vogla metalike.
- Baterinë mos e ekspozoni nën presion të lartë.
- Baterinë mos e ekspozoni në Mikrovalë.
- Mbroni baterinë prej kemikaleve dhe prej kripës.

4.5.3 Karikuesi

▲ PARALAJMËRIM

- Vëzhguesit, fëmijët nuk mund ti njohin dhe vlerësojnë rreziqet prej karikuesit dhe rrymës elektrike. Vëzhguesit, fëmijët dhe kafshët mund të lëndohen rëndë ose të vriten.
 - Vëzhguesit, fëmijët dhe kafshët mbani larg.
- **Sigurohuni, që fëmijët të mos mund të luajnë me karikuesin.**
- Karikuesi nuk është i mbrojtur nga uji. Nëse punohet në shi ose në një ambient me lagështi, mund të shkaktohet një goditje elektrike. Përdoruesi mund të lëndohet dhe karikuesi mund të dëmtohet.



► Mos e përdorni në shi dhe jo në një ambient me lagështi.

- Karikuesi nuk është i mbrojtur nga të gjitha ndikimet e jashtme. Nëse karikuesi i ekspozohet ndikimeve të caktuara mjedisore, atëherë karikuesi mund të digjet ose të eksplozojë. Njerëzit mund të lëndohen rëndë dhe mund të shkaktohen dëme materiale.
 - Karikuesin përdoreni vetëm në hapësira të mbyllura dhe të thata.
 - Mos e përdorni karikuesin në hapësira të ndjeshme ndaj zjarrit dhe hapësira eksplozive.
 - Mos e përdorni karikuesin në sipërfaqe të ndjeshme ndaj zjarrit.
 - Mos e përdorni apo ruani karikuesin jashtë kufijve të përcaktuar të temperaturës,  20.6.
- Njerëzit mund të pengohen tek kabllo lidhëse. Njerëzit mund të lëndohen dhe karikuesi mund të dëmtohet.
 - Kabllon lidhëse shtrojeni shtruar mbi tokë.

4.6 Gjendja e rregullt e sigurisë

4.6.1 Korrëse bari

- Korrësja e barit është në gjendje të sigurt nëse përmblushen kushtet e mëposhtme:
- Korrësja e barit është e padëmtuar.
 - Korrësja e barit të jetë e pastër dhe e thatë.
 - Komandat funksionojnë dhe janë të pandryshuara.
 - Nëse është kositur dhe bari i prerë duhet mbledhur në shportën për mbledhjen e barit: Adapteri për copëtimin e materialit të kositur është hequr, zgjatimi është shkëputur dhe shporta për mbledhjen e barit është fiksuar saktë.
 - Nëse është kositur dhe bari i prerë duhet shkarkuar nga mbrapa: Shporta për mbledhjen e barit është varur për jashtë dhe kapaku i daljes është i mbyllur.
 - Nëse po bëni kositje dhe bari i kositur duhet të drejtohet anash në dhë: Shporta për mbledhjen e barit është shkëputur, adapteri për copëtimin e materialit të kositur është futur saktë dhe zgjatimi është fiksuar saktë.
 - Nëse po copëtoni: Zgjatja dhe shporta për mbledhjen e barit janë shkëputur dhe adapteri për copëtimin e materialit të kositur është futur saktë.
 - Thika është e montuar siç duhet.
 - Janë montuar saktë aksesorë origjinalë të STIHL për këtë korrëse bari.

▲ PARALAJMËRIM



- Në gjendje jo të sigurt, komponentët mund të mos funksionojnë më siç duhet dhe pajisjet e sigurisë mund të anashkalojnë. Njerëzit mund të lëndohen rëndë apo të humbin jetën.
 - Punoni me korrëse të padëmtuar bari.
 - Nëse korrësja e barit është e papastër apo e lagur: Korrësen e barit pastrojeni dhe lëreni të thatet.
 - Mos e modifikoni kositësen e barit.
 - Nëse komandat nuk funksionojnë: Mos punoni me korrësen e barit.
 - Nëse është kositur dhe bari i prerë duhet mbledhur në shportën për mbledhjen e barit: Hiqni adapterin për copëtimin e materialit të kositur, shkëputeni zgjatimin dhe vareni shportën për mbledhjen e barit siç përshkruhet në këto udhëzime përdorimi.
 - Nëse po bëni kositje dhe bari i kositur duhet të drejtohet anash në dhë: Hiqni shportën për mbledhjen e barit, futni adapterin për copëtimin e materialit të kositur dhe vareni

zgjatimin siç përshkruhet në këto udhëzime përdorimi.

- ▶ Nëse po copëtoni: Hiqni zgjatimin dhe shportën për mbledhjen e barit dhe futni adapterin për copëtimin e materialit të kositur siç përshkruhet në këto udhëzime përdorimi.
- ▶ Instaloni vetëm aksesore origjinalë STIHL për këtë korrëse bari.
- ▶ Instaloni thikën sipas përshkrimit në këto udhëzime përdorimi.
- ▶ Instaloni aksesoret sipas përshkrimit në këto udhëzime përdorimi ose në udhëzimet e përdorimit të aksesoreve.
- ▶ Mos vini sende në vrimat e korrëses së barit.
- ▶ Ndërrojeni në rast konsumi apo shenjash dëmtimi.
- ▶ Nëse keni dyshime: Konsultohuni me shitësin e STIHL.

4.6.2 Thika

Thika është në gjendje të sigurt nëse përmbushen kushtet e mëposhtme:

- Thika dhe aksesoret janë të padëmtuar.
- Thika nuk është e deformuar.
- Thika është e montuar siç duhet.
- Thika është e mprehur siç duhet.
- Thika nuk ka pjesë të ngrëna.
- Thika është e drejtpeshuar.
- Nuk tejkalohen trashësia minimale dhe gjerësia minimale e thikës,  20.2.
- Ruhet këndi i mprehjes,  20.2.

▲ PARALAJMËRIM

- Në gjendje jo të sigurt pjesë të thikës mund të lirohen dhe të flaken përreth. Mund të lëndohen njerëzit.
 - ▶ Punoni me thikë dhe aksesore të padëmtuar.
 - ▶ Vendosini thikat saktë.
 - ▶ Mprehini thikat saktë.
 - ▶ Nëse arrihet trashësia minimale dhe gjerësia minimale: Ndërrojeni thikën.
 - ▶ Kryejeni balancimin e thikës te shitësi i STIHL.
 - ▶ Nëse keni dyshime: Konsultohuni me shitësin e STIHL.

4.6.3 Bateria

Bateria është në gjendje të rregullt sigurie, nëse i përmbush kushtet e mëposhtme:

- Bateria është e padëmtuar.
- Bateria është e pastër dhe e thatë.
- Bateria funksionon dhe e pandryshuar.

▲ PARALAJMËRIM

- Në një gjendje jo të rregullt sigurie, bateria nuk mund të funksionojë më në mënyrë të sigurt. Njerëzit mund të lëndohen rëndë.
 - ▶ Punoni me një bateri funksionale dhe jo të dëmtuar.
 - ▶ Mos e karikoni një bateri me defekt ose të dëmtuar.
 - ▶ Nëse bateria është e ndotur, pastrojeni.
 - ▶ Nëse bateria është e lagur, thajeni,  4.6.3.
 - ▶ Baterinë mos e ndryshoni.
 - ▶ Mos veni gjësende në hapësirat e baterisë.
 - ▶ Kontaktet elektrike të baterisë mos i bashkoni dhe mos i lidhni me gjësende metalike.
 - ▶ Baterinë mos e hapni.
 - ▶ Ndërroni pllakat udhëzuese të dëmtuara ose të konsumuara.
- Nga një bateri të dëmtuar mund të rrjedh lëng. Nëse lëngu vjen në kontakt me lëkurën ose sytë, mund të irritohet lëkura ose sytë.
 - ▶ Evitoni kontaktin me lëngun.
 - ▶ Nëse ka ardhur në kontakt me lëkurën: Zonat e prekura të lëkurës lajini me sapun dhe me shumë ujë.
 - ▶ Nëse ka ardhur në kontakt me sytë: Shpërlajini sytë me shumë ujë më së paku 15 minuta dhe vizitoni mjekun.
- Një bateri e dëmtuar ose me defekt mund të ketë një erë të pazakontë, të tymos ose të digjet. Njerëzit mund të lëndohen rëndë ose të vriten dhe mund të shkaktohen dëme materiale.
 - ▶ Nëse bateria ka një erë të pazakontë ose tymos: Baterinë mos e përdorni dhe mbani larg prej materialeve ndezëse.
 - ▶ Nëse bateria digjet: Mundohuni që baterinë ta shuani me një fikës zjarri ose me ujë.

4.6.4 Karikues

Karikuesi është në gjendje të rregullt sigurie, nëse i përmbush kushtet e mëposhtme:

- Karikuesi nuk është i dëmtuar.
- Karikuesi është i pastër dhe i thatë.

▲ PARALAJMËRIM

- Në një gjendje jo të rregullt sigurie, komponentët mund të mos funksionojnë si duhet dhe pajisjet e sigurisë të anashkalojnë. Njerëzit mund të lëndohen rëndë ose mund të vriten.
 - ▶ Përdorni një karikues jo të dëmtuar.
 - ▶ Nëse karikuesi është e papastër ose e lagur: Karikuesin pastroni dhe thajeni.

- ▶ Mos e ndryshoni karikuesin.
- ▶ Mos veni gjësede në hapësirat e karikuesit.
- ▶ Kontaktet elektrike të karikuesit mos i bashkoni dhe mos i lidhni me gjësede metalike.
- ▶ Mos e hapni karikuesin.

4.7 Puna

▲ PARALAJMËRIM

- Përdoruesi nuk duhet të punojë më në situata të caktuara. Përdoruesi mund të pengohet, të rrëzohet dhe të lëndohet rëndë.
 - ▶ Punoni me qetësi dhe vëmendje.
 - ▶ Nëse kushtet e ndriçimit dhe shikueshmëria janë në nivel të ulët: Mos e përdorni korresën e barit.
 - ▶ Përdoreni vetëm korresën e barit.
 - ▶ Shikoni për pengesa.
 - ▶ Mos e anoni korresën e barit.
 - ▶ Punoni duke qëndruar mbi terren për të ruajtur balancën.
 - ▶ Nëse ndjeni lodhje: Bëni një pushim.
 - ▶ Nëse kositni në pjesë të pjerrëta: Kositni përgjatë pjerrësisë.
 - ▶ Mos punoni në shpate me pjerrësi mbi 25° (46,6%).
- Thika rrotulluese mund ta presë përdoruesin. Përdoruesi mund të lëndohet rëndë.



- ▶ Mos e preknit thikën në rrotullim.
- ▶ Nëse tehu bllokohet nga ndonjë send: Fikeni korresën e barit dhe hiqni baterinë. Vetëm atëherë hiqeni sendin.

- Gjatë punës, korresja e barit mund të shkaktojë dridhje.
 - ▶ Mbani doreza mbrojtëse.
 - ▶ Bëni pushime gjatë punës.
 - ▶ Nëse vini re shenja çrregullimesh në qarkullim: Shikoni doktorin.
- Nëse thika godet një send të huaj gjatë punës, mund të dëmtohet ose të hidhet me shpejtësi të lartë. Mund të lëndohen njerëz dhe të ndodhin dëmtime të pronës.
 - ▶ Hiqini sendet e huaja nga terreni i punës.
- Kur lëshohet doreza e marsheve, thika vijon të rrotullohet për një kohë të shkurtër. Mund të lëndohen njerëzit.
 - ▶ Prisni derisa thika të pushojë së rrotulluari.
- Nëse thika godet një send të fortë, mund të ndodhin shkëndija. Shkëndijat mund të shkaktojnë zjarre në ambiente me atmosferë shpërthyesë. Njerëzit mund të lëndohen rëndë apo të vdesin, si dhe mund të ndodhë dëmtim i pronës.

- ▶ Mos punoni në ambient djegshmërie të lartë.
- Nëse korresja e barit parkohet në sipërfaqe të pjerrëta, mund të lëvizë pa dashje. Mund të lëndohen njerëz dhe të ndodhin dëmtime të pronës.
 - ▶ Lëshojeni korresën e barit vetëm kur qëndron në sipërfaqe të drejtë dhe ku nuk mund të lëvizë vetë.
- Nëse ka sende të vendosura në timon, korresja e barit mund të përmbysët për shkak të peshës së tepërt. Mund të lëndohen njerëz dhe të ndodhin dëmtime të pronës.
 - ▶ Mos vendosni sende në timon.

▲ RREZIK

- Nëse punoni në afërsi të linjave elektrike, thika mund të bjerë në kontakt me linjat dhe t'i dëmtojë. Përdoruesi mund të lëndohet rëndë ose dhe të vdesë.
 - ▶ Mos punoni në afërsi të linjave elektrike aktive.
- Në rast shtrëngatash, përdoruesi mund të goditet nga rufeja. Përdoruesi mund të lëndohet rëndë ose dhe të vdesë.
 - ▶ Nëse ka stuhi: Mos punoni.

4.8 Ngarkoje

▲ PARALAJMËRIM

- Gjatë karikimit, një karikues i dëmtuar ose me defekt mund të ketë një erë të pazakontë ose të tymos. Njerëzit mund të lëndohen dhe mund të shkaktohen dëme materiale.
 - ▶ Hiqeni spinën nga prizat.
- Karikuesi në rast të shpërndarjes së pamjaftueshme të nxehtësisë mund të stërnxehet dhe të shkaktojë një zjarr. Njerëzit mund të lëndohen rëndë ose të vriten dhe mund të shkaktohen dëme materiale.
 - ▶ Mos e mbuloni karikuesin.

4.9 Lidhja elektrike

- Kontakti me komponentët përcjellëse të rrymës elektrike mund të ndodh për këta arsye:
- Kabloja lidhëse ose kabloja zgjatues është e dëmtuar.
 - Spina e kabllos lidhëse ose kabllos zgjatues është e dëmtuar.
 - Priza nuk është instaluar si duhet.

▲ RREZIK

- Kontakti me komponentët përcjellëse të rrymës elektrike mund të shkaktojë goditje elektrike. Përdoruesi mund të lëndohet rëndë ose mund të vritet.

- ▶ Sigurohuni, që kabloja lidhëse, kabloja zgjatues dhe spina e tyre të jenë të padëmtuara.



Nëse kabloja lidhëse ose kabloja zgjatues është e dëmtuar:

- ▶ Mos e prekni pjesën e dëmtuar.
- ▶ Hiqeni spinën nga prizja.
- ▶ Kabllon lidhëse, kabllon zgjatues dhe spinën e tyre prekni me duar të thata.
- ▶ Spinën e kabllos lidhëse ose kabllos zgjatues vendoseni në një prizë të instaluar si duhet dhe të siguruar me kontakt mbrojtës.
- ▶ Lidhni karikuesin nëpërmjet të një ndërprerësi mbrojtës nga rryma (30 mA, 30 ms).
- Një kablo zgjatues e dëmtuar ose e papërshtatshme mund të shkaktojë goditje elektrike. Njerëzit mund të lëndohen rëndë ose mund të vriten.
 - ▶ Përdorni një kablo zgjatues me prerje të duhur tërthore, 20.5.

▲ PARALAJMËRIM

- Gjatë karikimit, një tension i gabuar i rrjetit elektrik ose një frekuencë e gabuar e rrjetit mund të çojë në një mbingarkesë tensioni në karikues. Karikuesi mund të dëmtohet.
 - ▶ Sigurohuni, që tensioni dhe frekuenca e rrjetit elektrik të përputhen me të dhënat në pllakën e performancës tek karikuesi.
- Nëse karikuesi është i lidhur me një prizë të shumëfishtë, komponentët elektrikë mund të mbingarkohen gjatë karikimit. Komponentët elektrik mund të nxehen dhe të shkaktojnë zjarr. Njerëzit mund të lëndohen rëndë ose të vriten dhe mund të shkaktohen dëme materiale.
 - ▶ Sigurohuni që informacioni i fuqisë totale në prizën e shumëfishtë të mos tejkalohet nga informacioni në pllakën e të dhënave të karikuesit dhe të gjitha pajisjeve elektrike të lidhura me prizën e shumëfishtë.
- Një kablo lidhëse dhe kablo zgjatues e shtruar jo si duhet mund të dëmtohet dhe njerëzit mund të pengohen tek ato. Njerëzit mund të lëndohen dhe kabloja lidhëse ose kabloja zgjatues mund të dëmtohet.
 - ▶ Shtrojeni dhe shënojeni kabllon lidhëse dhe kabllon zgjatues, ashtu që njerëzit të mos mund të pengohen.
 - ▶ Shtrojeni kabllon lidhëse dhe kabllon zgjatues, ashtu që të mos jenë të tendosura ose të ngatërruara.

- ▶ Shtrojeni kabllon lidhëse dhe kabllon zgjatues, ashtu që të mos të dëmtohen, përthihen ose shtypen ose gërryen.
- ▶ Mbroni kabllon lidhëse dhe kabllon zgjatues nga nxehtësia, vaji dhe kimikateve.
- ▶ Shtrojeni kabllon lidhëse dhe kabllon zgjatues mbi një sipërfaqe të thatë.
- Gjatë punës kabloja zgjatues nxehet. Nëse nxehtësia nuk mund të largohet, nxehtësia mund të shkaktojë zjarr.
 - ▶ Nëse përdoret një kablo zgjatues me baraban: Hapeni plotësisht kablo zgjatuesin me baraban.
- Nëse kalojnë kabllot elektrikë dhe tubat në mur, ato mund të dëmtohen, kur të montohet karikuesi në mur. Kontakti me kabllot e rrymës elektrike mund të shkaktojë goditje elektrike. Njerëzit mund të lëndohen rëndë dhe mund të shkaktohen dëme materiale.
 - ▶ Sigurohuni që në vendin e paraparë në murr të mos kalojnë kabllot elektrikë dhe tubat.
- Nëse karikuesi nuk është montuar në murr siç është përkrahur në këtë udhëzim për përdorim, karikuesi ose bateria mund të bjerë poshtë ose karikuesi mund të nxehet shumë. Njerëzit mund të lëndohen dhe mund të shkaktohen dëme materiale.
 - ▶ Montoni karikuesin në një mur, ashtu siç është përkrahur në këtë udhëzim për përdorim.
- Nëse karikuesi me baterinë e vendosur montohet në një mur, bateria mund të bjerë prej karikuesit. Njerëzit mund të lëndohen dhe mund të shkaktohen dëme materiale.
 - ▶ Së pari montoni karikuesin në mur, pastaj vendosni baterinë.

4.10 Transportimi

4.10.1 Korrëse bar

▲ PARALAJMËRIM

- Gjatë bartjes, korrësja e barit mund të përmbysset apo të lëvizë. Mund të lëndohen njerëz dhe të ndodhin dëmtime të pronës.
 - ▶ Hiqni akumulatorin.
- ▶ Sigurojeni korrësen e barit me rripa, lidhëse apo rrjetë në mënyrë të atillë që të mos përmbysset dhe të mos lëvizë.



4.10.2 Bateri

▲ PARALAJMËRIM

- Bateria nuk është e mbrojtur nga të gjitha ndikimet e jashtme. Nëse bateria ekspozohet ndaj ndikimeve të caktuara mjedisore, atëherë bateria mund të dëmtohet dhe mund të shkaktohen dëme materiale.
 - ▶ Mos e transportoni një bateri të dëmtuar.
- Gjatë transportit bateria mund të rrëzohet ose të lëvizë. Njerëzit mund të lëndohen dhe mund të shkaktohen dëme materiale.
 - ▶ Baterinë paketojeni në paketimin, ashtu që të mos lëvizë.
 - ▶ Sigurojeni paketimin, ashtu që të mos lëvizë.

4.10.3 Karikues

▲ PARALAJMËRIM

- Gjatë transportit Karikuesi mund të rrëzohet ose të lëvizë. Njerëzit mund të lëndohen dhe mund të shkaktohen dëme materiale.
 - ▶ Hiqeni spinën nga prizja.
 - ▶ Akku herausnehmen.
 - ▶ Karikuesin sigurojeni me shirit shtrëngues, rrip ose me një rrjetë ashtu, që të mos rrëzohet dhe mos mund të lëvizë.
- Kablloja lidhëse nuk është e dedikuar për të mbajtur karikuesin. Kablloja lidhëse dhe karikuesi mund të dëmtohen.
 - ▶ Mblidheni kabllo lidhëse dhe përforcojeni tek karikuesi.

4.11 Ruajtja

4.11.1 Korrëse bari

▲ PARALAJMËRIM

- Fëmijët nuk i kuptojnë dhe nuk i kanë parasysh rreziqet e korrrësës së barit. Fëmijët mund të lëndohen rëndë.



- ▶ Hiqni akumulatorin.

- ▶ Mbajeni korrrësen e barit në rreze veprimi ku nuk mund të arrihet nga fëmijët.
- Kontaktet elektrike në korrrësen e barit dhe pjesët metalike mund të ndryshken nga lagështira. Korrrësja e barit mund të dëmtohet.



- ▶ Hiqni akumulatorin.

- ▶ Mbajeni korrrësen e barit të pastër dhe të thatë.

- Nëse akumulatori futet gjatë magazinimit, thika mund të ndizet pa dashje. Personat mund të lëndohen rëndë dhe të ndodhin dëmtime të pronës.



- ▶ Hiqni akumulatorin.

4.11.2 Akumulatori

▲ PARALAJMËRIM

- Fëmijët nuk e njohin dhe nuk e kuptojnë rrezikun nga akumulatorët. Fëmijët mund të lëndohen rëndë.
 - ▶ Mbajeni akumulatorin jashtë vendeve ku mund të arrihet nga fëmijët.
- Akumulatori nuk është i mbrojtur ndaj të gjitha ndikimeve të mjedisit rrethues. Nëse akumulatori ekspozohet ndaj kushteve të caktuara mjedisore, ai mund të dëmtohet në mënyrë të pariparueshme.
 - ▶ Mbajeni akumulatorin të pastër dhe të thatë.
 - ▶ Mbajeni akumulatorin në ambient të mbyllur.
 - ▶ Ruajeni akumulatorin veçmas nga korrrësja e barit.
 - ▶ Nëse akumulatori ruhet në aparatin e karikimit: Hiqeni kabullin elektrik dhe ruajeni akumulatorin me një nivel karikimi midis 40% dhe 60% (2 LED jeshile të ndezura).
 - ▶ Mos e ruani akumulatorin jashtë kufijve të specifikuar të temperaturës, 20.6.

4.11.3 Karikuesi

▲ PARALAJMËRIM

- Fëmijët nuk mund ti njohin dhe vlerësojnë rreziqet nga karikuesi. Fëmijët mund të lëndohen rëndë ose mund të vriten.
 - ▶ Hiqeni spinën nga rrjeti.
 - ▶ Ruajeni karikuesin larg nga kontakti me fëmijët.
- Karikuesi nuk është i mbrojtur nga të gjitha ndikimet e jashtme. Nëse karikuesi ekspozohet ndaj ndikimeve të caktuara mjedisore, atëherë karikuesi mund të dëmtohet.
 - ▶ Hiqeni spinën nga rrjeti.
 - ▶ Nëse karikuesi është i nxehtë: Leni karikuesin që të ftohet.
 - ▶ Ruajeni karikuesin pastër dhe të thatë.
 - ▶ Karikuesin ruajeni në një hapësirë të mbyllur.

- ▶ Mos e ruani karikuesin jashtë diapazoneve të përcaktuara të temperaturës, **¶** 20.6.
- Kabloja lidhëse nuk është e dedikuar për të mbajtur ose për ta varur karikuesin. Kabloja lidhëse dhe karikuesi mund të dëmtohen.
 - ▶ Karikuesin kapeni dhe mbajeni fortë tek shtëpiza. Tek karikuesi është bërë një dorezë lugu për mbajtjen e thjeshtë të karikuesit.
 - ▶ Karikuesin vareni për mbajtëse murri.

4.12 Pastrimi, mirëmbajtja dhe riparimi

▲ PARALAJMËRIM

- Nëse akumulatori futet gjatë pastrimit, mirëmbajtjes apo riparimit, thika mund të ndizet pa dashje. Personat mund të lëndohen rëndë dhe të ndodhin dëmtime të pronës.



- ▶ Hiqni akumulatorin.

- Mjetet e mprehta të pastrimit, pastrimi me ujë me presion apo me sende të mprehta mund ta dëmtojnë korrësen e barit, thikën dhe akumulatorin. Nëse korrësja e barit, thika dhe akumulatori nuk pastrohen siç duhet, pjesët nuk funksionojnë më siç duhet dhe pajisjet e sigurisë mund të anashkalohen. Mund të lëndohen njerëzit.
 - ▶ Pastrojeni korrësen e barit, thikën dhe akumulatorin sipas përshkrimeve në këto udhëzime përdorimi.
- Nëse korrësja e barit, thika apo akumulatori nuk mirëmbahen apo riparohen siç duhet, pjesët nuk funksionojnë më siç duhet dhe pajisjet e sigurisë mund të anashkalohen. Njerëzit mund të lëndohen rëndë apo të humbin jetën.
 - ▶ Mos ia bëni vetë servisin apo riparimet korrëses së barit dhe akumulatorit.
 - ▶ Nëse korrësja e barit apo akumulatori duhet të dërgohen për servis apo riparim: Konsultohuni me shitësin e STIHL.
 - ▶ Mirëmbajeni thikën sipas përshkrimit në këto udhëzime përdorimi.
- Gjatë pastrimit, mirëmbajtjes apo riparimit të thikës, përdoruesi mund të pritët nga tehet e mprehta. Përdoruesi mund të lëndohet.
 - ▶ Mbani doreza mbrojtëse.
- Gjatë mprehjes, thika mund të nxehet. Përdoruesi mund të digjet.
 - ▶ Prisni derisa thika të ftohet.
 - ▶ Mbani doreza mbrojtëse.

- Thika e korrëses së barit mund të lëvizet edhe kur motori është i fikur. Gjatë mirëmbajtjes së thikës, përdoruesi mund të lëndohet nga thika lëvizëse.
 - ▶ Punoni me kujdes.
 - ▶ Mbani doreza mbrojtëse.
- Thika në korrësen e barit është e lëvizshme. Gjatë mirëmbajtjes të thikës, përdoruesi mund të shtrëngojë gishtat midis thikës lëvizëse dhe pjesëve të fiksuara të korrëses së barit.
 - ▶ Punoni me kujdes.
 - ▶ Mbani doreza mbrojtëse.

5 Përgatitja e kositëses së barit

5.1 Përgatitja e korrëses së barit

Duhen ndjekur hapat e mëposhtëm, çdo herë përpara se të nisni nga puna:

- ▶ Hiqni materialin e paketimit dhe siguresat e transportit.
- ▶ Sigurohuni që komponentët e mëposhtëm janë në gjendje të sigurt:
 - Korrësja e barit, **¶** 4.6.
 - Thika, **¶** 4.6.2.
 - Akumulatori, **¶** 4.6.3.
 - Aparati për karikim, **¶** 4.6.4.
- ▶ Kontrolli i akumulatorit, **¶** 11.3.
- ▶ Karikimi i plotë i akumulatorit, **¶** 6.2.
- ▶ Pastrimi i korrëses së barit, **¶** 16.2.
- ▶ Kontrolli i thikës, **¶** 11.2.
- ▶ Hapni timonin, **¶** 8.1.
- ▶ Rregullimi i timonit, **¶** 8.3.
- ▶ Nëse është kositur dhe bari duhet mbledhur në shportën për mbledhje të barit:
 - ▶ Shkëputni zgjatimin, **¶** 7.3.2.
 - ▶ Hiqni adaptorin për copëtimin e materialit të kositur, **¶** 7.2.1.
 - ▶ Futni shportën për mbledhjen e barit, **¶** 7.1.2.
- ▶ Nëse po bëni kositje dhe bari duhet të drejtohet anash në dhë:
 - ▶ Hiqni shportën për mbledhjen e barit, **¶** 7.1.3.
 - ▶ Vendosja e adapterit për copëtimin e materialit të kositur, **¶** 7.2.2.
 - ▶ Lidhja e zgjatimit, **¶** 7.3.1.
- ▶ Nëse po copëtoni:
 - ▶ Shkëputni zgjatimin, **¶** 7.3.2.
 - ▶ Hiqni shportën për mbledhjen e barit, **¶** 7.1.3.
 - ▶ Vendosja e adapterit për copëtimin e materialit të kositur, **¶** 7.2.2.
- ▶ Rregullimi i lartësisë së prerjes, **¶** 12.2.

- ▶ Kontrolli i komandave,  11.1.
- ▶ Nëse hapat nuk mund të kryhen: Mos e përdorni korrosionin e barit dhe kontakti me shitësin e STIHL.

6 Karikimi i baterisë dhe LEDs

6.1 Montoni karikuesin në një murr

Karikuesi mund të montohet në një murr.

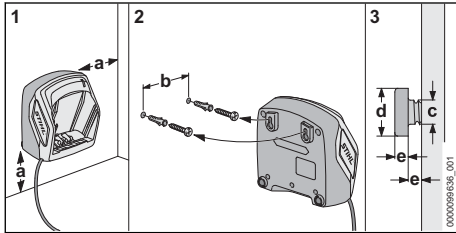

▶ Karikuesin montoni në një murr, ashtu që të përmbushen kushtet e mëposhtme:

- Përdoret një material i përshtatshëm për përforcim.
 - Karikuesi është horizontal.
- Përmbahuni këtyre dimenzioneve:
- a = minimum 100 mm
 - b (për AL 101) = 75 mm
 - b (për AL 301) = 100 mm
 - b (për AL 500) = 120 mm
 - c = 4,5 mm
 - d = 9 mm
 - e = 2,5 mm

6.2 Karikoni akumulatorin

Koha e karikimit varet nga ndikime të ndryshme, p.sh. temperatura e akumulitorit ose temperatura e ambientit. Për një performancë optimale, respektoni intervalet e rekomanduara të temperaturës,  20.7. Koha aktuale e karikimit mund të ndryshojë nga koha e specifikuar e karikimit. koha e karikimit përcaktohet te www.stihl.com/charging-times.

Kur spina futet në prizë dhe akumulatori futet në aparat për karikim, karikimi fillon automatikisht. Kur akumulatori është plotësisht i karikuar, aparati për karikim fiket automatikisht.

Gjatë karikimit, akumulatori dhe aparati për karikim nxehen.

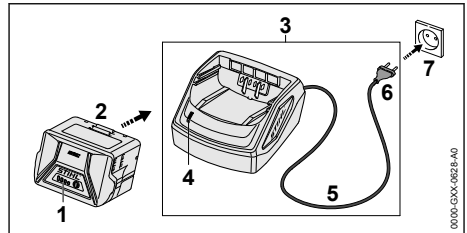

- ▶ Futni spinën (6) në një prizë lehtësisht të aksesueshme (7).
- ▶ Aparati për karikim (3) kryen një vetë-test. LED (4) ndizet i gjelbër për rreth 1 sekondë dhe i kuq për rreth 1 sekondë.
- ▶ Vendosni kablloën e rrymës (5).
- ▶ Futni akumulatorin (2) në udhëzuesit e aparatit për karikim (3) dhe shtypni derisa të ndalojë.
- ▶ LED (4) ndizet i gjelbër. LED-et (1) ndizen të gjelbra dhe akumulatori (2) po karikohet.
- ▶ Nëse LED (4) dhe LED (1) nuk ndizen më: Akumulatori (2) është plotësisht i karikuar dhe mund të hiqet nga aparati për karikim (3).
- ▶ Nëse aparati për karikim (3) nuk përdoret më: Tërhiqni spinën (6) nga priza (7).

6.3 Treguesit e karikimit

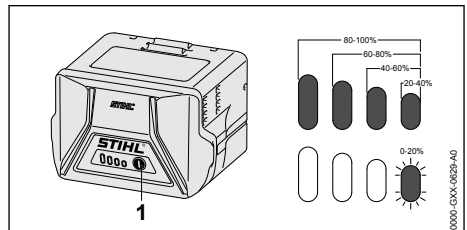

- ▶ Shtypni butonin shtypës (1).
- ▶ LEDs ndriçojnë afro 5 sekonda gjelbër dhe tregojnë gjendjen e karikimit.
- ▶ Nëse LED i djathtë sinjalizon gjelbër: Karikoni baterinë

6.4 Llambat LED në bateri

Llambat LED mund të shfaqin gjendjen apo çrregullimet e baterisë. Llambat LED mund të ndizen apo të pulsojnë në të gjelbër apo të kuqe.

Nëse llambat LED pulsojnë apo ndizen në të gjelbër, shfaqet statusi i karikimit.

- ▶ Nëse llambat LED pulsojnë apo ndizen në të kuqe: Zgjidhja e problemeve,  19.1. Ka një problem në kositësen e barit ose në bateri.

6.5 LED në karikues

LED tregon statusin e karikuesit.

Nëse LED ndriçon gjelbër, bateria karikohet.

- ▶ Nëse LED sinjalizon kuq: Mënjanoni pengesat. Karikuesi ka ndonjë pengesë.

7 Montimi i kositëses së barit

7.1 Montimi, lidhja dhe shkëputja e shportës së barit

7.1.1 Montoni shportën për mbledhje të barit

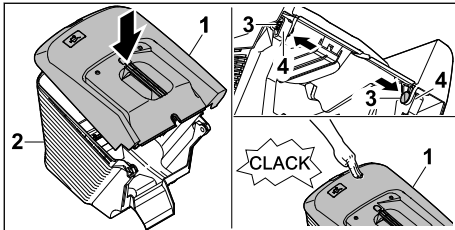

- ▶ Vendoseni pjesën e sipërme të shportës për mbledhje të barit (1) në pjesën e poshtme të shportës për mbledhje të barit (2).
- ▶ Shtyjeni bulonin (3) nga brenda përmes vrimës (4).
- ▶ Shtyjeni pjesën e sipërme të shportës për mbledhje të barit (1) për poshtë. Pjesa e sipërme e shportës për mbledhje të barit puthitet me një klik.

7.1.2 Futni shportën për mbledhjen e barit

- ▶ Fikeni korrësen e barit.
- ▶ Vendoseni korrësen e barit në një sipërfaqe të rrafshët.
- ▶ Nëse zgjatimi është i lidhur: Shkëputni zgjatimin.
- ▶ Nëse është përdorur adaptori për copëtimin e materialit të kositur: Hiqni adaptorin për copëtimin e materialit të kositur.

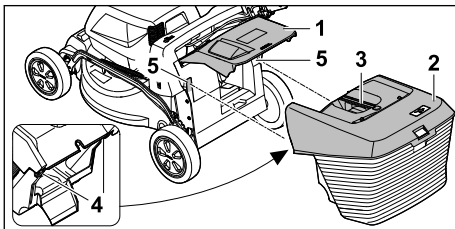

- ▶ Hapni dhe mbani kapakun e daljes (1).
- ▶ Kapni shportën për mbledhje të barit (2) nga doreza (3) dhe lidhni grepat (4) në kllapat (5) nga lart.

- ▶ Vendosni kapakun e daljes (1) mbi shportën për mbledhjen e barit (2).

7.1.3 Shkëputni shportën e barit

- ▶ Fikeni kositësen e barit.
- ▶ Vendoseni kositësen në një sipërfaqe të rrafshët.
- ▶ Hapni dhe mbani të hapur kapakun e daljes.
- ▶ Hiqni shportën e barit nga doreza për lart.
- ▶ Mbyllni kapakun e daljes.

7.2 Hiqni dhe vendosni adapterin për copëtimin e materialit të kositur

7.2.1 Hiqni adaptorin për copëtimin e materialit të kositur

- ▶ Fikeni korrësen e barit dhe hiqni akumulitorin.
- ▶ Vendoseni korrësen e barit në një sipërfaqe të rrafshët.

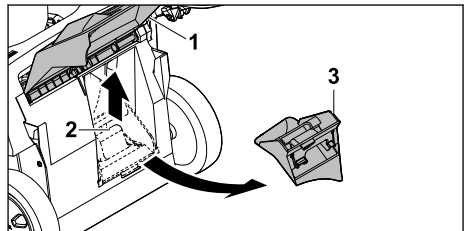

- ▶ Hapni dhe mbani kapakun e daljes (1).
- ▶ Ngrini lart gjuhëzën e bllokimit (2).
- ▶ Hiqni adapterin për copëtimin e materialit të kositur (3) nga kanali i daljes.
- ▶ Mbyllni kapakun e daljes (1).

7.2.2 Vendosja e adapterit për copëtimin e materialit të kositur

- ▶ Fikeni korrësen e barit dhe hiqni akumulitorin.
- ▶ Vendoseni korrësen e barit në një sipërfaqe të rrafshët.

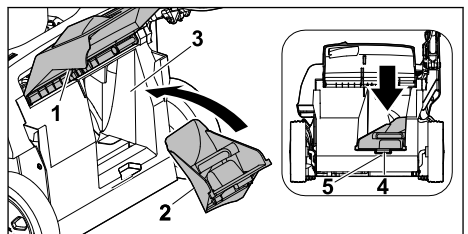

- ▶ Hapni dhe mbani kapakun e daljes (1).
- ▶ Vendosni adapterin për copëtimin e materialit të kositur (2) në kanalin e daljes (3).
- ▶ Shtypni pullën (4) të adapterit për copëtimin e materialit të kositur në zgavrën e folesë (5). Skeda e kyçjes fiksohet në vend.

- Mbyllni kapakun e daljes (1).

7.3 Lidhja dhe zgjidhja e zgjatimit

7.3.1 Lidhja e zgjatimit

- Fikeni korrësen e barit dhe hiqni akumulatorin.
- Vendoseni korrësen e barit në një sipërfaqe të rrafshët.

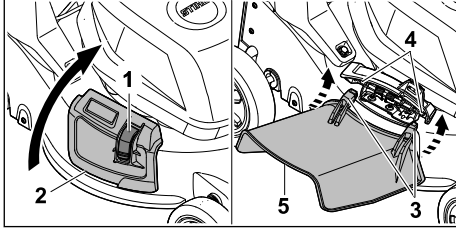

- Shtypni e mbani siguresën (1).
- Hapni dhe mbani hapur kapakun e shkarkimit anësor (2).
- Ngjitni grepin (3) nga poshtë në boshtin (4).
- Vendoseni kapakun e shkarkimit anësor (2) në zgjatim (5).

7.3.2 Shkëputni zgjatimin

- Fikeni korrësen e barit dhe hiqni akumulatorin.
- Vendoseni korrësen e barit në një sipërfaqe të rrafshët.

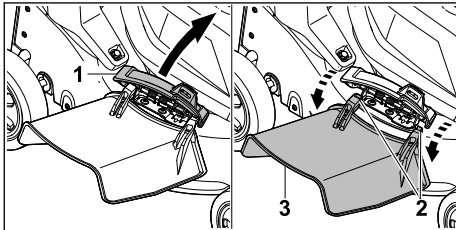

- Hapni dhe mbani hapur kapakun e shkarkimit anësor (1).
- Shkëputni grepin (2).
- Palosni zgjatimin (3) për lart dhe hiqeni.
- Mbyllni kapakun e shkarkimit anësor (1).

8 Konfigurimi i kositëses së barit për përdoruesin

8.1 Hapni timonin

- Fikeni korrësen e barit dhe hiqni akumulatorin.
- Vendoseni korrësen e barit në një sipërfaqe të rrafshët.

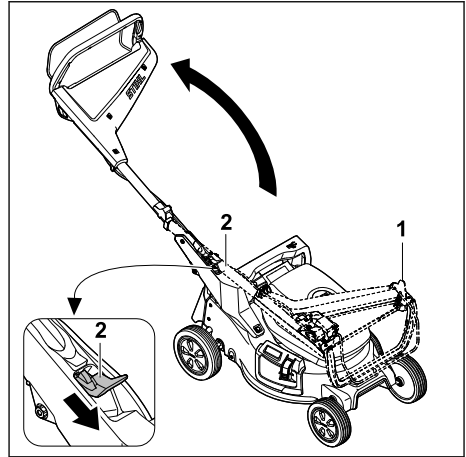

- Mbajini në vend dorezat mbajtëse (1).
- Shtypni dhe mbani levën (2) për poshtë.
- Hapni timonin (1).
- Lëshojeni levën (2).

Timoni fikssohet në vend me një klik që dëgjohet.

8.2 Palosni timonin

Timoni mund të paloset së bashku për të kursyer vend ose për ruajtjen e pajisjes.

- Fikeni korrësen e barit dhe hiqni akumulatorin.
- Vendoseni korrësen e barit në një sipërfaqe të rrafshët.

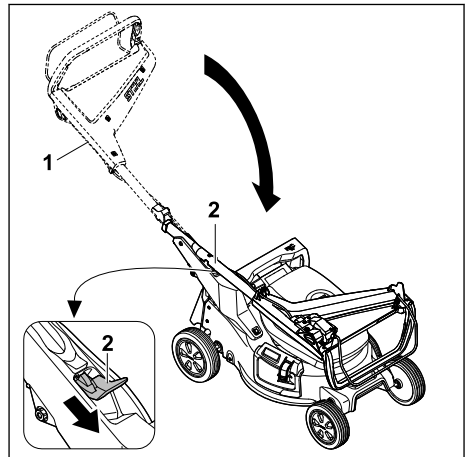

- Mbajini në vend dorezat mbajtëse (1).
- Shtypni dhe mbani levën (2) për poshtë.
- Palosni timonin (1).
- Lëshojeni levën (2).

Timoni fikssohet në vend me një klik që dëgjohet.

8.3 Rregullimi i timonit

- ▶ Fikeni korrësen e barit dhe hiqni akumulatorin.
- ▶ Vendoseni korrësen e barit në një sipërfaqe të rrafshët.

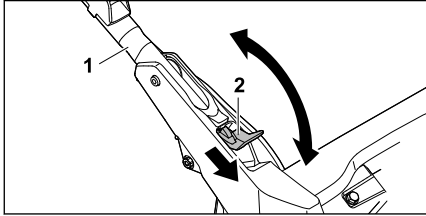

- ▶ Mbjajni në vend dorezat mbajtëse (1).
- ▶ Shtypni dhe mbani levën (2) për poshtë.
- ▶ Vendoseni timonin (1) në pozicionin e dëshiruar dhe sigurohuni që timoni të fiksohet përsëri plotësisht.
- ▶ Lëshojeni levën (2).

9 Vendosni dhe hiqeni baterinë

9.1 Vendosni akumulatorin

- ▶ Vendoseni korrësen e barit në një sipërfaqe të rrafshët.

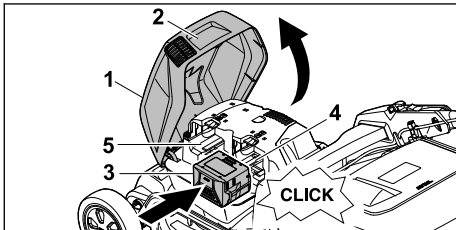

- ▶ Kapeni kapakun (1) nga doreza (2), hapeni dhe mbajeni derisa të ndalojë.
- ▶ Shtypni akumulatorin (3) në folenë e akumulatorit 1 (4) derisa të ndalojë. Akumulatori ngecet me tingull dhe është i vendosur.
- ▶ Nëse dëshironi të mbani një akumulatortë dytë: Shtypni akumulatorin në folenë e akumulatorit 2 (5). Akumulatori ngecet me tingull dhe është i vendosur.
- ▶ Mbyllni kapakun (1).

9.2 Hiqni akumulatorin

- ▶ Vendoseni korrësen e barit në një sipërfaqe të rrafshët.

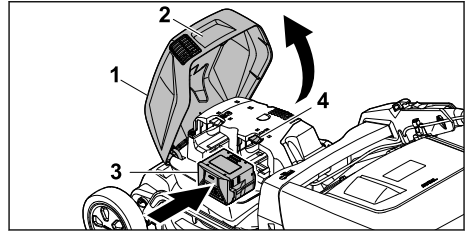

- ▶ Kapeni kapakun (1) nga doreza (2), hapeni dhe mbajeni derisa të ndalojë.
- ▶ Mbjajni akumulatorin (3) dhe shtypni levën e kyçjes (4). Akumulatori shkyçet.
- ▶ Hiqni akumulatorin (3).
- ▶ Mbyllni kapakun (1).

10 Ndezja dhe fikja e kositeses së barit

10.1 Ndizni thikën

- ▶ Mos e anoni korrësen e barit.
- ▶ Vendoseni korrësen e barit në një sipërfaqe të rrafshët.

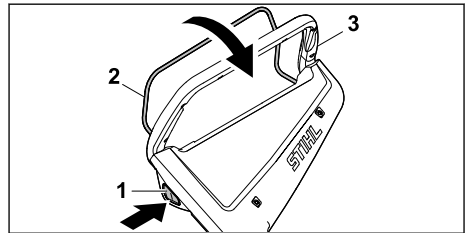

- ▶ Shtypni butonin e kyçjes (1) me dorën e djathtë dhe mbajeni.
- ▶ Tërhiqeni tërësisht dorezën e marsheve (2) me dorën e majtë në drejtimin e dorezave mbajtëse (3) dhe mbajeni në mënyrë që gishtit i madh të rrethojë dorezën (3). Thika rrotullohet.
- ▶ Lëshoni butonin e kyçjes (1).
- ▶ Mbani timonin (3) dhe dorezën e marsheve (2) me dorën e djathtë në mënyrë që gishtit i madh të përmbyllë dorezën mbajtëse (3).

10.2 Fikni thikën

- ▶ Lëshoni shiritin e çelësit.
- ▶ Prisni derisa thika të mos rrotullohet më.
- ▶ Nëse thika vazhdon të rrotullohet: Hiqni akumulatorin dhe vizitoni shitësin e STIHL. Korrësja e barit është e prishur.

11 Kontrolli i korrësës së barit

11.1 Kontrolli i komandave

Butoni i kyçjes dhe doreza e marsheve

- ▶ Hiqni akumulatorin.
- ▶ Shtypni butonin e kyçjes dhe lirojeni.
- ▶ Tërhiqeni dorezën e marsheve tërësisht në drejtimin e timonit dhe lirojeni sërish.
- ▶ Nëse butoni i kyçjes ose doreza e marsheve është e kyçur ose nuk kthehet sërish në pozicionin fillestar: Mos e përdorni korrësen e barit dhe kontakti me shitësin e STIHL. Butoni i kyçjes ose doreza e marsheve ka defekt.



Ndizni thikën

- ▶ Vendosni akumulatorin.
- ▶ Shtypni butonin e kyçjes me dorën e djathtë dhe mbajeni.
- ▶ Tërhiqeni tërësisht dorezën e marsheve me dorën e majtë në drejtimin e dorezave mbajtëse dhe mbajeni në mënyrë që gishti i madh të rrethojë dorezën. Thika rrotullohet.
- ▶ Nëse ka 3 llamba LED që pulsojnë: Hiqni akumulatorin dhe vizitoni shitësin e STIHL. Ka një avari me korrësen e barit.
- ▶ Lëshojeni butonin e kyçjes dhe dorezën e marsheve. Thika ndalon rrotullimin pas një kohe të shkurtër.
- ▶ Nëse thika vazhdon të rrotullohet: Hiqni akumulatorin dhe vizitoni shitësin e STIHL. Korrësja e barit është e prishur.

11.2 Kontrolli i thikës

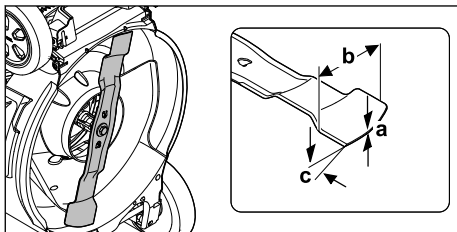
- ▶ Fikeni korrësen e barit dhe hiqni akumulatorin.
- ▶ Konfigurimi i korrësës së barit,  16.1.



- ▶ Masni sa më poshtë:
 - Forcën a
 - Gjerësinë b
 - Këndi i mprehjes c
- ▶ Nëse arrihet trashësia minimale dhe gjerësia minimale: Ndërroni thikat,  20.2.
- ▶ Nëse nuk ruhet këndi i mprehjes: Mprehni thikat,  20.2.

- ▶ Nëse keni dyshime: Konsultohuni me shitësin e STIHL.

11.3 Kontrolloni baterinë

- ▶ Shtypni butonin shtypës tek bateria. Dritat LEDs ndriçojnë ose sinjalojnë.
- ▶ Nëse dritat LEDs nuk ndriçojnë ose sinjalojnë: Mos e përdorni baterinë dhe kontakti një tregtar të specializuar të STIHL. Bateria ka ndonjë pengesë.

12 Puna me kositësen e barit

12.1 Mbajtja dhe drejtimi i korrësës së barit



- ▶ Mbajeni timonin me të dyja duart në mënyrë që gishtat e mëdhenj të përmbyllin dorezat.

12.2 Rregullimi i lartësisë së prerjes

Mund të rregullohen 7 lartësi prerjeje:

- 20 mm = Pozicioni 1
- 30 mm = Pozicioni 2
- 40 mm = Pozicioni 3
- 55 mm = Pozicioni 4
- 70 mm = Pozicioni 5
- 85 mm = Pozicioni 6
- 100 mm = Pozicioni 7

Pozicionet tregohen në korrësen e barit.

Rregullimi i lartësisë së prerjes

- ▶ Fikeni korrësen e barit. Thika nuk duhet të rrotullohet.
- ▶ Vendoseni korrësen e barit në një sipërfaqe të rrafshët.

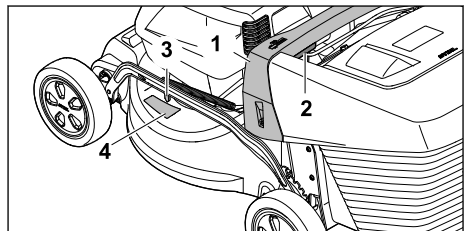

- ▶ Kapeni korrësen e barit nga doreza kapëse (1).

- ▶ Shtypni dhe mbani levën (2).
- ▶ Vendoseni korrësen e barit në pozicionin e dëshiruar duke e ngritur dhe ulur. Lartësia aktuale e prerjes mund të lexohet nga treguesi i lartësisë së prerjes (3) me ndihmën e shënuesit (4).
- ▶ Lëshojeni levën (2).

12.3 Kositja dhe copëtimi

Korrësja e barit është e pajisur me një thikë me disa funksione dhe mund të përdoret për kositje ose copëtim.

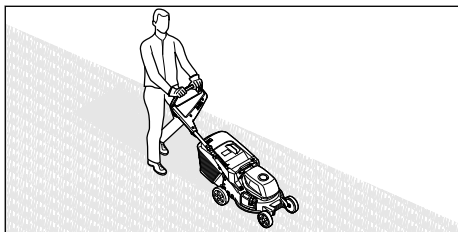

- ▶ Shtyjeni korrësen e barit me ngadalë përpara dhe në mënyrë të kontrolluar.
- ▶ Nëse një objekt i huaj goditet gjatë kosites ose copëtimit dhe thika bllokohet:
 - ▶ Fikeni korrësen e barit dhe hiqni akumulatorin.
 - ▶ Sigurohuni që të gjitha pjesët lëvizëse të jenë ndalur plotësisht.
 - ▶ Kontrolli i korrësës së barit.
 - ▶ Nëse nevojiten riparime: Konsultohuni me shitësin e STIHL.
- ▶ Nëse korrësja e barit fillon të dridhet shumë:
 - ▶ Fikeni korrësen e barit dhe hiqni akumulatorin.
 - ▶ Kontrolli i korrësës së barit.
 - ▶ Kontrolloni që të gjitha dadot, bulonat dhe vidhat të jenë të shtrënguara.
 - ▶ Nëse nevojiten riparime: Konsultohuni me shitësin e STIHL.

Për një performancë optimale, respektoni intervalet e rekomanduara të temperaturës,  20.7.

12.4 Zbrazja e shportës për mbledhjen e barit

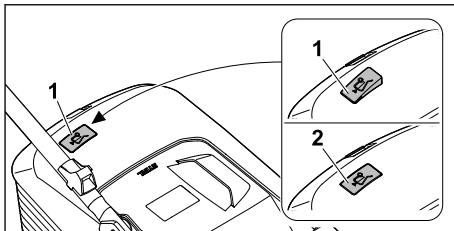

Qarkullimi i ajrit që krijohet nga thika, rrit treguesin e nivelit të mbushjes (1). Kur mbushet shporta për mbledhjen e barit, qarkullimi i ajrit ndalon. Nëse qarkullimi i ajrit është shumë i ulët, treguesi i nivelit të mbushjes (2) zbrapsset në gjendjen pasive. Kjo është këshillë për të zbrazur shportën për mbledhjen e barit.

Funksioni i plotë i treguesit të nivelit të mbushjes ofrohet vetëm me qarkullim optimal të ajrit. Ndikimet e faktorëve të jashtëm, si p.sh. bari i lagur, i dendur apo i lartë, nivelet e ulëta të prerjes, ndotja apo të ngjashme mund të ndikojnë në qarkullimin e ajrit dhe në funksionimin e treguesit të nivelit të mbushjes.

- ▶ Nëse treguesi i nivelit të mbushjes kthehet në modalitetet fjetjeje: Zbrazja e shportës për mbledhjen e barit.
- ▶ Fikeni korrësen e barit.
- ▶ Hiqni shportën për mbledhjen e barit.

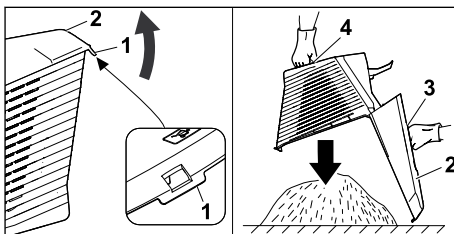

- ▶ Hapni mbërthyesen (1).
- ▶ Hapni dhe mbani pjesën e sipërme të shportës për mbledhje të barit (2) nga doreza kapëse (3).
- ▶ Me dorën e dytë mbani dorezën e poshtme (4).
- ▶ Zbrazja e shportës për mbledhjen e barit.
- ▶ Mbylleni shportën për mbledhjen e barit.
- ▶ Futni shportën për mbledhjen e barit.

13 Pas punës

13.1 Pas pune

- ▶ Fikeni korrësen e barit dhe hiqni akumulatorin.

- ▶ Nëse korrësja e barit është lagur: Lëreni të korrësen e barit të thahet.
- ▶ Nëse akumulatori është i lagësht apo i lagur: Lëreni akumulatorin të thahet,  20.7.
- ▶ Pastrimi i korrëses së barit.
- ▶ Pastrojeni akumulatorin.

14 Transportimi

14.1 Transportimi i korrëses së barit

- ▶ Nëse korrësja e barit zhvendoset në dhe nga zona që do të kositet:
 - ▶ Fikeni korrësen e barit. Thika nuk duhet të rrotullohet.
 - ▶ Hiqni akumulatorin.
- ▶ Nëse korrësja e barit duhet të anohet për transport mbi sipërfaqe të ndryshme nga bari:
 - ▶ Fikeni korrësen e barit. Thika nuk duhet të rrotullohet.
 - ▶ Hiqni akumulatorin.

Shtyrja e korrëses së barit

- ▶ Shtyrjeni korrësen e barit me ngadalë përpara dhe në mënyrë të kontrolluar.

Bartja e korrëses së barit

- ▶ Fikeni korrësen e barit.
- ▶ Hiqni akumulatorin.
- ▶ Mbani doreza mbrojtëse.
- ▶ Hiqni shportën për mbledhjen e barit.
- ▶ Shkëputni zgjatimin.

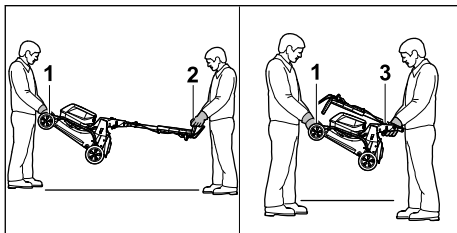

- ▶ Nëse korrësja e barit bartet me timonin e kthyer për jashtë:
 - ▶ Mbajeni korrësen e barit nga njëri person me të dyja duart te doreza e bartjes (1) dhe me të dyja duart nga personi tjetër te dorezat mbajtëse (2).
 - ▶ Ngrijeni dhe barteni dyshe korrësen e barit.
- ▶ Nëse korrësja e barit bartet me timonin e kthyer:
 - ▶ Palosni timonin,  8.2.
 - ▶ Barteni korrësen e barit nga njëri person që mban të dyja duart te doreza e bartjes (1) dhe një person tjetër që mban të dyja duart te dorezat mbajtëse (3).
 - ▶ Ngrijeni dhe barteni dyshe korrësen e barit.

Transportimi i korrëses së barit në automjet

- ▶ Sigurojeni korrësen e barit në këmbë, në mënyrë që të mos përbyset dhe të mos lëvizë.

14.2 Transportimi i akumulatorit

- ▶ Fikeni korrësen e barit dhe hiqni akumulatorin.
- ▶ Sigurohuni që akumulatori të jetë në gjendje të sigurt.
- ▶ Paketoni akumulatori në mënyrë që të mos lëvizë brenda paketimit.
- ▶ Sigurojeni paketimin në mënyrë të atillë që të mos lëvizë.

Akumulatori u nënshtrohet kërkesave për transportimin e mallrave të rrezikshme. Akumulatori klasifikohet si UN 3480 (bateri me jone litiumi) dhe është provuar në përputhje me manualin e OKB-së për provat dhe kriteret, pjesa III, nënparagrafi 38.3.

Rregulloret e transportit përcaktohen te www.stihl.com/safety-data-sheets.

14.3 Transportimi i karikuesit

- ▶ Hiqni spinën nga priza.
- ▶ Akku herausnehmen.
- ▶ Mblidhni kabllon lidhëse dhe përforcojeni tek karikuesi.
- ▶ Nëse Karikuesi do të transportohet në një automjet: Sigurojeni karikuesin me shirit shtrëngues, rrip ose me një rretë ashtu, që Karikuesi të mos rrëzohet dhe mos mund të lëvizë.

15 Ruajtja

15.1 Mbajtja e korrëses së barit

- ▶ Fikeni korrësen e barit dhe hiqni akumulatorin.
- ▶ Lëreni korrësen e barit të ftohet.
- ▶ Boshatisni shportën për mbledhjen e barit.
- ▶ Mbajeni korrësen e barit në mënyrë të tillë që të përmbushen kushtet e mëposhtme:
 - Korrësja e barit të mbahet larg rrezes së veprimit të fëmijëve.
 - Korrësja e barit të jetë e pastër dhe e thatë.
 - Korrësja e barit të mos jetë në vend ku mund të rrëzohet.
 - Korrësja e barit të mos jetë në gjendje të rrokulliset.

15.2 Pozicioni i magazinimit

Korrësja e barit mund të paloset për ruajtjen e hapësirës.

- ▶ Vendoseni korrësen e barit në një sipërfaqe të rrafshët.

- ▶ Hiqni shportën për mbledhjen e barit.
- ▶ Vendosni lartësinë e prerjes në pozicionin më të lartë.  12.2

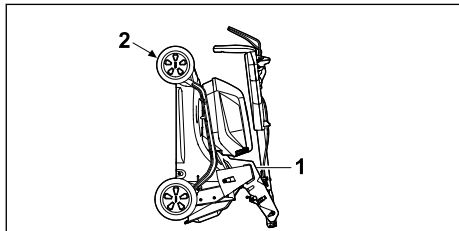

- ▶ Palosni timonin.  8.2
- ▶ Mbajeni korrësen e barit me një dorë mbi dorezën (1) dhe me dorën tjetër mbani dorezën e transportit (2) dhe ngrijeni lart mbrapa.

15.3 Ruajtja e akumulatori

STIHL rekomandon që ta mbani akumulatorin në gjendje karikimi midis 40% dhe 60% (2 llamba LED të ndezura në të gjelbër).

- ▶ Mbajeni akumulatorin në mënyrë të atillë që të përmbushen kushtet e mëposhtme:
 - Akumulatori të mos mbahet në vend ku fëmijët të kenë rreze veprimi.
 - Akumulatori është i pastër dhe i thatë.
 - Akumulatori të mbahet në një ambient të mbyllur.
 - Akumulatori është i ndarë nga korrësja e barit.
 - Nëse akumulatori ruhet në aparat in e karikimit: Hiqeni kabullin elektrik dhe ruajeni akumulatorin me një nivel karikimi midis 40% dhe 60% (2 LED jeshile të ndezura).
 - Akumulatori nuk ruhet jashtë kufijve të specifikuar të temperaturës,  20.6.

UDHËZIM

- Nëse akumulatori nuk ruhet siç përshkruhet në këtë udhëzues përdorimi, akumulatori mund të shkarkohet thellë dhe të dëmtohet në mënyrë të pariparueshme.
 - ▶ Karikoni një akumulator të shkarkuar përpara se ta ruani. STIHL rekomandon që ta mbani akumulatorin në gjendje karikimi midis 40% dhe 60%, (2 llamba LED të ndezura në të gjelbër).
 - ▶ Ruajeni akumulatorin veçmas nga korrësja e barit.

15.4 Ruajtja e karikuesit

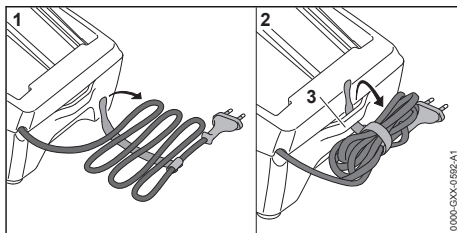

- ▶ Hiqeni spinën nga prizat.



- ▶ Mblidhjeni kabllon lidhëse dhe përforcojeni tek karikuesi.
- ▶ Karikuesin ruajeni ashtu, që të përmbushen kushtet e mëposhtme:
 - Karikuesi të jetë larg nga kontakti me fëmijët.
 - Karikuesi është i pastër dhe i thatë.
 - Karikuesi të jetë në një hapësirë të mbyllur.
 - Karikuesi nuk është i varur për kabllon lidhëse ose tek mbajtësja (3) për kabllon lidhëse.
 - Karikuesi nuk ruhet jashtë limiteve të përcaktuara të temperaturës,  20.6.

16 Pastrimi

16.1 Konfigurimi i korrësës së barit

- ▶ Fikeni korrësen e barit dhe hiqni akumulatorin.
- ▶ Vendoseni korrësen e barit në një sipërfaqe të rrafshët.
- ▶ Hiqni shportën për mbledhjen e barit.
- ▶ Vendosni lartësinë e prerjes në pozicionin më të lartë,  12.2
- ▶ Uleni timonin në pozicionin më të ulët,  8.3.

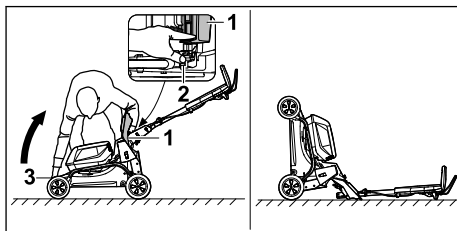

- ▶ Qëndroni në të djathtë të pajisjes.
- ▶ Hapni dhe mbani kapakun e daljes (1).
- ▶ Shtypni e mbajeni levën (2) poshtë me dorën tuaj të majtë.
- ▶ Me dorën e djathtë mbajeni korrësen e barit nga doreza mbajtëse (3) dhe sistemojeni nga mbrapa.

Korrësja e barit është e qëndrueshme dhe mund të pastrohet.

16.2 Pastrimi i korrësës së barit

- ▶ Fikeni korrësen e barit dhe hiqni akumulatorin.

- ▶ Pastrojeni korrësen e barit me një leckë të njomë.
- ▶ Pastrojeni kanalën e daljes me një furçë të butë ose leckë të njomë.
- ▶ Largoni sendet e huaja nga foleja e akumulatorit dhe pastrojeni flenë e akumulatorit me një leckë të njomë.
- ▶ Pastroni kontaktet elektrike në follenë e akumulatorit me një furçë të fortë ose të butë.
- ▶ Pastrojini vrimat e ajrimit me furçë.
- ▶ Konfigurimi i korrëses së barit.
- ▶ Zonën e thikës dhe thikën pastrojeni me shkop, furçë të butë ose leckë të njomë.

UDHËZIM

- Pastrimi me një pastrues me presion të lartë ose me rryma uji mund të dëmtojë pajisjen.
 - ▶ Mos e pastroni pajisjen me pastrues me presion të lartë ose me rrymë uji.

16.3 Pastrojeni baterinë

- ▶ Baterinë pastrojeni me një leckë të lagët.

16.4 Pastroni aparatën për karikim

- ▶ Tërhiqni spinën nga priza.
- ▶ Pastroni aparatën për karikim me një leckë të njomë.
- ▶ Pastrojini vrimat e ajrimit me furçë.
- ▶ Pastroni kontaktet elektrike të aparatit për karikim me një furçë boje ose furçë të butë.

17 Mirëmbajtja

17.1 Montimi dhe çmontimi i thikave

17.1.1 Heqja e thikës

- ▶ Fikeni korrësen e barit dhe hiqni akumulatorin.
- ▶ Vendosni në pozicion korrësen e barit.

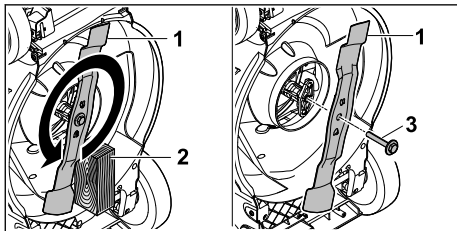

- ▶ Bllokojeni thikën (1) me një copë druri (2).
- ▶ Zhvidhosni vidën me rondele (3) në drejtimin e shigjetës dhe hiqeni atë.
- ▶ Hiqni thikën (1).
- ▶ Hidhni vidën me rondele (3).
Për montimin e thikës (1) përdorni një vidë me rondelë.

17.1.2 Montimi i thikës

- ▶ Fikeni korrësen e barit dhe hiqni akumulatorin.
- ▶ Vendosni në pozicion korrësen e barit.

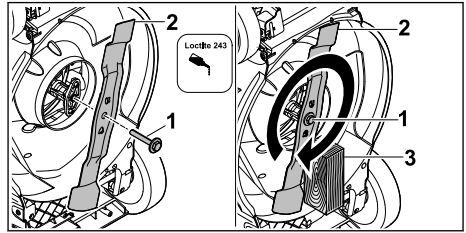

- ▶ Vendosni siguruesin e vidës Loctite 243 në filetën e vidës me rondelë (1).
- ▶ Vendoseni thikën (2) në mënyrë të atillë që pjesët e ngritura të kapen në sipërfaqen e mbështetjes në fole.
- ▶ Vidhosni vidën me rondele (1).
- ▶ Bllokojeni thikën (2) me një copë druri (3).
- ▶ Vidhosni vidën me rondelë (1) me 60 Nm.

17.2 Mprehja dhe balancimi i thikës

Duhet shumë praktikë për të mprehur dhe balancuar siç duhet thikën.

STIHL rekomandon që thikën ta mprihni e balanconi pranë një shitësi të STIHL.

Adresat aktuale të tregtarëve të specializuar mund të gjenden në agjencinë kombëtare përkatëse STIHL www.stihl.com.



PARALAJMËRIM

- Tehet e thikës janë të mprehta. Përdoruesi mund të pritet.
 - ▶ Mbani doreza mbrojtëse.
- ▶ Fikeni korrësen e barit dhe hiqni akumulatorin.
- ▶ Konfigurimi i korrëses së barit.
- ▶ Hiqni thikën.
- ▶ Mprihni thikën. Kini parasysh këndin e mprehjes dhe të ftohni thikën, 20.2. Thika nuk duhet të bëhet e kaltër gjatë mprehjes.
- ▶ Montoni thikën.
- ▶ Nëse keni dyshime: Konsultohuni me shitësin e STIHL.

18 Riparimi

18.1 Riparimi i kositësës së barit

Përdoruesi nuk mund t'i riparojë vetë kositësen e barit dhe thikën.

- ▶ Nëse kositësja e barit apo thika është e dëmtuar: Mos e përdorni kositësen e barit apo thikën dhe kërkoni shitësin e STIHL.

- ▶ Nëse shenjat treguese janë të palexueshme apo të dëmtuara: Mund t'i ndërroni shenjat treguese pranë një shitësi të STIHL.

18.2 Servisi dhe riparimi i aparatit për karikim

Aparati për karikim nuk ka nevojë për servis dhe riparim.

- ▶ Nëse aparati për karikim ka defekt ose është i dëmtuar: Zëvendësoni aparatin për karikim.
- ▶ Nëse kablo i rrymës ka defekt ose është i dëmtuar: Mos e përdorni aparatin për karikim dhe ndërroni kablloën e rrymës nga një shitës i specializuar STIHL.

19 Mënjanoni pengesat

19.1 Zgjidhja e problemeve me korrësen e barit ose akumulatorin

Problemi	Llambat LED në akumulator	Shkaku	Zgjidhja
Korrësja e barit nuk fillon nga puna kur ndizet.	1 LED pulson në të gjelbër.	Ka rënë shumë niveli i akumulatorit.	▶ Karikoni akumulatorin siç përshkruhet në udhëzimet e përdorimit të aparatit për karikim STIHL AL 101, 301, 500 .
	1 LED ndizet në të kuqe.	Akumulatori është shumë i ngrohtë ose i ftohtë.	▶ Hiqni akumulatorin. ▶ Lëreni akumulatorin të ftohet ose të ngrohet.
	3 LED pulsojnë në të kuqe.	Ka një avari me korrësen e barit.	▶ Hiqni akumulatorin. ▶ Pastroni kontaktet elektrike në folenë e akumulatorit. ▶ Vendosni akumulatorin. ▶ Ndizni korrësen e barit. ▶ Nëse 3 LED vazhdojnë të pulsojnë në të kuqe: Mos e përdorni korrësen e barit dhe kontaktoni me shitësin e STIHL.
	3 LED ndizen në të kuqe.	Korrësja e barit është shumë e nxehtë.	▶ Hiqni akumulatorin. ▶ Lëreni korrësen e barit të ftohet.
	4 LED pulsojnë në të kuqe.	Ka një problem me akumulatorin.	▶ Hiqeni akumulatorin dhe futeni sërish. ▶ Ndizni korrësen e barit. ▶ Nëse 4 LED vazhdojnë të pulsojnë në të kuqe: Mos e përdorni akumulatorin dhe konsultohuni me shitësin e STIHL.
		Lidhja elektrike mes korrëses së barit dhe akumulatorit është ndërprerë.	▶ Hiqni akumulatorin. ▶ Pastroni kontaktet elektrike në folenë e akumulatorit. ▶ Vendosni akumulatorin.
		Korrësja e barit ose akumulatori janë të lagura.	▶ Hiqni akumulatorin. ▶ Pastrimi i korrëses së barit. ▶ Lëreni korrësen e barit ose akumulatorin të thahen,  20.7.
		Rezistenca në thikë është shumë e madhe.	▶ Caktoni lartësi më të madhe prerjeje. ▶ Kalojeni korrësen e barit në bar më të ulët.
		Zona përreth thikës është bllokuar.	▶ Pastrimi i korrëses së barit.
Korrësja e barit fiket gjatë punës.	3 LED ndizen në të kuqe.	Korrësja e barit është shumë e nxehtë.	▶ Hiqni akumulatorin. ▶ Lëreni korrësen e barit të ftohet. ▶ Pastrimi i korrëses së barit. ▶ Mos e ndizni shumë shpesh në kohë të shkurtër korrësen e barit. ▶ Caktoni lartësi më të madhe prerjeje. ▶ Kositeni më ulët barin.
		Thika është e bllokuar.	▶ Hiqni akumulatorin. ▶ Pastrimi i korrëses së barit.

Problemi	Llambat LED në akumulator	Shkaku	Zgjidhja
		Ka një problem elektrik.	► Hiqeni akumulatorin dhe futeni sërish. ► Ndizni korrësen e barit.
Korrësja e barit dridhet shumë gjatë punës.		Është liruar vida e thikës.	► Shtrëngojeni mirë vidën.
		Thika nuk është e balancuar siç duhet.	► Mpriheni dhe balancojeni thikën.
Koha e punës së korrëses së barit është shumë e shkurtër.		Akumulatori nuk është karikuar plotësisht.	► Karikoni plotësisht akumulatorin siç përshkruhet në udhëzimet e përdorimit të aparatit për karikim STIHL AL 101, 301, 500 .
		Jetëgjatësia e akumulatorit është tejkaluar.	► Ndërroni akumulatorin.
		Zona përreth thikës është bllokuar.	► Pastrimi i korrëses së barit.
		Thika është topitur ose konsumuar.	► Mpriheni dhe balancojeni thikën.
		Rezistenca në thikë është shumë e madhe.	► Caktoni lartësi më të madhe prerjeje. ► Kositeni më ulët barin.
Akumulatori ngeç kur vendoset në folenë e akumulatorit.		Janë ndotur vjaskat ose kontaktet elektrike në folenë e akumulatorit.	► Pastrimi i korrëses së barit.
Karikimi nuk filon pas vendosjes së akumulatorit në aparatit për karikim.	1 LED ndizet në të kuqe.	Akumulatori është shumë i ngrohtë ose i ftohtë.	► Hiqni akumulatorin. ► Lëreni akumulatorin të ftohet ose të ngrohet.
Barit nuk pritët siç duhet ose është i verdhë.		Thika është topitur ose konsumuar.	► Mpriheni dhe balancojeni thikën.
		Rezistenca në thikë është shumë e madhe.	► Caktoni lartësi më të madhe prerjeje. ► Kositeni më ulët barin.

19.2 Zgjidhja e problemeve të aparatit për karikim

Nëse akumulatori nuk është i karikuar dhe LED në aparatit për karikim pulson me ngjyrë të kuqe, lidhja elektrike midis aparatit për karikim dhe akumulatorit është ndërprerë.

- Hiqni akumulatorin.
- Pastroni kontaktet elektrike në aparatit për karikim.
- Vendosni akumulatorin.
- Nëse akumulatori nuk karikohet ende dhe LED në aparatit për karikim pulson me ngjyrë të kuqe: Mos e përdorni aparatit për karikim dhe konsultohuni me shitësin e STIHL.
Ka një problem me aparatit për karikim.

20 Të dhënat teknike

20.1 Korrëse barit STIHL RMA 243.3, RMA 248.3, RMA 253.3

- Akumulatori i lejuar: STIHL AK
- Pësja me shportën për mbledhjen e barit pa akumulator:
 - RMA 243.3: 26 kg
 - RMA 248.3: 27 kg
 - RMA 253.3: 28 kg
- Pësja (m) me shportën për mbledhjen e barit dhe me akumulator STIHL AK 30 S:
 - RMA 243.3: 28 kg
 - RMA 248.3: 29 kg
 - RMA 253.3: 30 kg

- Vëllimi maksimal i shportës për mbledhjen e barit:
 - RMA 243.3, RMA 248.3: 52 l
 - RMA 253.3: 55 l
- Gjerësia e prerjes:
 - RMA 243.3: 41 cm
 - RMA 248.3: 46 cm
 - RMA 253.3: 51 cm
- Shpejtësia e rrotullimit (n):
 - RMA 243.3, RMA 248.3: 3000 /min
 - RMA 253.3: 2700 /min
- Klasa e mbrojtjes elektrike: IPX4

Afati përcaktohet te www.stihl.com/battery-life.

20.2 Thika

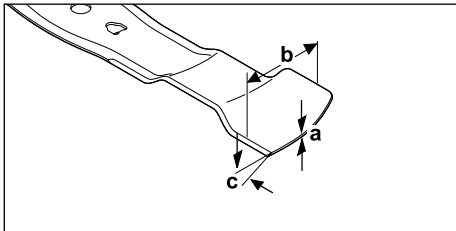

- Trashësia minimale a: 1,6 mm
- Gjerësia minimale b: 55 mm
- Këndi i mprehjes c: 30°

20.3 Bateria STIHL AK

- Bateri-Teknologji Jon-Litium
- Tensioni: 36 V
- Kapaciteti në Ah: shihë Pllakën e performancës
- Energjia në Wh: shihë Pllakën e performancës
- Pesha në kg: shihë etiketën teknike

20.4 Karikues STIHL AL 101

- Tensioni: shihë pllakën e performancës
- Frekuenca: shihë pllakën e performancës
- Kapaciteti: shihë pllakën e performancës
- Rryma karikuese: shihë pllakën e performancës

Kohët e karikimeve mund ti gjeni në www.stihl.com/charging-times.

20.5 Kablo zgjatues

Kur përdoret një kablo zgjatues, telat e saj në varësi prej tensionit dhe gjatësisë së kablos zgjatues duhet të kenë më së paku një prerje tërthore prej:

Nëse Tensioni në pllakën e performancës është 220 V deri 240 V:

- Gjatësia e kablos deri në 20 m: AWG 15 / 1,5 mm²
- Gjatësia e kablos 20 m deri në 50 m: AWG 13 / 2,5 mm²

Nëse Tensioni në pllakën e performancës është 100 V deri 127 V:

- Gjatësia e kablos deri në 10 m: AWG 14 / 2,0 mm²
- Gjatësia e kablos 10 m deri në 30 m: AWG 12 / 3,5 mm²

20.6 Kufijtë e temperaturës



PARALAJMËRIM

- Akumulatori nuk është i mbrojtur ndaj të gjitha ndikimeve të mjedisit rrethues. Nëse akumulatori ekspozohet ndaj kushteve të caktuara mjedisore, mund të marrë flakë apo të shpërthejë. Personat mund të lëndohen rëndë dhe të ndodhin dëmtime të pronës.
 - ▶ Mos e karikoni akumulatorin nën nivelin -20 °C ose mbi +50 °C.
 - ▶ Mos e përdorni korresën e barit ose akumulatorin nën -20 °C ose mbi +50 °C.
 - ▶ Mos e ruani korresën e barit ose akumulatorin nën -20 °C ose mbi +70 °C.

20.7 Niveli i rekomanduar i temperaturës

Për performancë optimale të korresës së barit, akumulatorit dhe aparatit për karikim respektoni nivelet e mëposhtme të temperaturës:

- Ngarko: +5 °C deri +40 °C
- Përdorimi: -10 °C deri +40 °C
- Magazinimi: -20 °C deri +50 °C

Nëse akumulatori karikohet, përdoret ose ruhet jashtë kufijve të rekomanduar të temperaturës, performanca mund të reduktohet.

Nëse akumulatori është i lagësht ose i lagur, lëreni akumulatorin të thatet për të paktën 48 orë në temperatura mbi +15 °C dhe nën +50 °C dhe nën 70% lagështi. Lagështia e lartë mund të rrisë kohën e tharjes.

20.8 Vlerat e zërit dhe e dridhjeve

RMA 243.3

Vlera K për nivelin e presionit të tingullit është 2 dB(A). Vlera K për nivelin e fuqisë së tingullit është 2,2 dB(A). Vlera K për vlerën e dridhjeve është 0,70 m/s².

- Niveli i presionit të tingullit L_{pA} të matur sipas EN IEC 62841-4-3: 76 dB(A)
- Niveli i garantuar i fuqisë së tingullit L_{WA}d matur sipas 2000/14/EC / S.I. 2001/1701: 90 dB(A)

- Vlera e dridhjeve a_{hv} Doreza mbajtëse e matur sipas EN IEC 62841-4-3: 1,40 m/s²

RMA 248.3

Vlera K për nivelin e presionit të tingullit është 2 dB(A). Vlera K për nivelin e fuqisë së tingullit është 2,2 dB(A). Vlera K për vlerën e dridhjeve është 0,90 m/s².

- Niveli i presionit të tingullit L_{pA} të matur sipas EN IEC 62841-4-3: 79 dB(A)
- Niveli i garantuar i fuqisë së tingullit L_{WAAd} matur sipas 2000/14/EC / S.I. 2001/1701: 95 dB(A)
- Vlera e dridhjeve a_{hv} Doreza mbajtëse e matur sipas EN IEC 62841-4-3: 1,80 m/s²

RMA 253.3

Vlera K për nivelin e presionit të tingullit është 2 dB(A). Vlera K për nivelin e fuqisë së tingullit është 2,0 dB(A). Vlera K për vlerën e dridhjeve është 0,90 m/s².

- Niveli i presionit të tingullit L_{pA} të matur sipas EN IEC 62841-4-3: 79 dB(A)
- Niveli i garantuar i fuqisë së tingullit L_{WAAd} matur sipas 2000/14/EC / S.I. 2001/1701: 94 dB(A)
- Vlera e dridhjeve a_{hv} Doreza mbajtëse e matur sipas EN IEC 62841-4-3: 1,80 m/s²

Vlerat e përcaktuara të dridhjeve janë matur sipas metodës së standardizuar të kontrollit dhe mund të përdoren për krahasimin e pajisjeve elektronike. Vlerat konkrete të dridhjeve mund të ndryshojnë nga vlerat e përcaktuara, në varësi të rastit të përdorimit. Vlerat e përcaktuara të dridhjes mund të përdoren për një vlerësim fillestar të ngarkesës së dridhjeve. Ngarkesa konkrete e dridhjeve duhet vlerësuar. Mund të merren parasysh edhe rastet kur pajisja elektrike është fikur, si dhe ato në të cilat është e ndezur, por punon pa ngarkesë.

Informacioni për pajtueshmërinë me direktivën për vibracionin, 2002/44/EC dhe S.I. 2005/1093 ndodhet në www.stihl.com/vib.

20.9 REACH

REACH përcakton një rregullore të KE për regjistrimin, vlerësimin dhe miratimin e kimikateve.

Informata për plotësimin e rregullores REACH mund ti gjeni në www.stihl.com/reach.

21 Pjesë këmbimi dhe aksesorë

21.1 Pjesët e këmbimit dhe aksesorët

STIHL  Këto simbole tregojnë pjesët origjinale të këmbimit të STIHL dhe aksesorët origjinalë të STIHL.

STIHL rekomandon të përdorni pjesë këmbimi origjinale të STIHL dhe aksesorë origjinalë të STIHL.

Pjesët e këmbimit dhe aksesorët nga prodhues të tjerë nuk mund të vlerësohen nga STIHL për sa u përket besueshmërisë, sigurisë dhe përshtatshmërisë pavarësisht monitorimit të vazhduar të tregut, si dhe STIHL nuk mund të garantojë për përdorimin e tyre.

Pjesët origjinale të këmbimit të STIHL dhe aksesorët origjinalë të STIHL ofrohen nga shitësit e posaçëm të STIHL.

21.2 Pjesë këmbimi të rëndësishme

- Thika:
 - RMA 243.3 : WA40 702 0105
 - RMA 248.3 : WA41 702 0105
 - RMA 253.3 : WA42 702 0100
- Vidë e thikës me rondelë: 0000 951 3505

22 Deponimi

22.1 Hidhni korresën e barit, akumulatorin dhe aparat për karikim

Informacione për hedhjen keni në dispozicion nga administrata juaj lokale ose nga tregtari i specializuar i STIHL.

Hedhja jo e duhur mund të jetë e dëmshme për shëndetin dhe të ndotë mjedisin.

- ▶ Dërgoni produktet STIHL përfshirë paketimin në një pikë të përshtatshme grumbullimi për riciklim në përputhje me rregulloret lokale.
- ▶ Mos e hidhni me mbeturinat shtëpiake.

23 Deklarata konform BE

23.1 Korrëse bari STIHL RMA 243.3, RMA 248.3, RMA 253.3

STIHL Tirol GmbH
Hans Peter Stihl-Straße 5
6336 Langkampfen

Austri

deklaron me përgjegjësinë e saj të vetme se

- Lloji i konstrukcionit: Korrëse bari me akumulator
- Emri i markës: STIHL
- Tipi: RMA 243.3, RMA 248.3, RMA 253.3
- Gjerësia e prerjes:
 - RMA 243.3: 41 cm
 - RMA 248.3: 46 cm
 - RMA 253.3: 51 cm
- Identifikimi i serisë:
 - RMA 243.3: WA20
 - RMA 248.3: WA21
 - RMA 253.3: WA22

pajtohet me dispozitat përkatëse të direktivave 2000/14/EC, 2006/42/EC, 2014/30/EU dhe 2011/65/EU, dhe është zhvilluar e prodhuar në përputhje me datën përkatëse të prodhimit, versionet e vlefshme të standardeve të mëposhtme në datën e prodhimit: EN 62841-1, EN IEC 62841-4-3, EN 55014-1 dhe EN 55014-2.

Organi i notifikuar kompetent:
TÜV Rheinland LGA Products GmbH
Tillystraße 2

90431 Nürnberg, DE
Për të përcaktuar nivelin e matur dhe të garantuar të fuqisë së tingullit, janë kryer procedurat në përputhje me direktivën 2000/14/EC, shtojca VIII.

- Niveli i matur i fuqisë së tingullit:
 - RMA 243.3: 88,2 dB(A)
 - RMA 248.3: 93,2 dB(A)
 - RMA 253.3: 92,4 dB(A)
- Niveli i garantuar i fuqisë së tingullit:
 - RMA 243.3: 90 dB(A)
 - RMA 248.3: 95 dB(A)
 - RMA 253.3: 94 dB(A)

Dokumentacioni teknik ruhet nga STIHL Tirol GmbH.

Viti prodhimit dhe numri i serisë i makinerisë përcaktohen mbi korrësen e barit.

Langkampfen, 11.12.2023

STIHL Tirol GmbH

përfaqësuar de



Matthias Fleischer, Shef i Zhvillimit të Produkteve



përfaqësuar de

Sven Zimmermann, Drejtues i departamentit të Cilësisë

24 Deklarata e konformitetit

24.1 Korrëse bari STIHL RMA 243.3, RMA 248.3, RMA 253.3

STIHL Tirol GmbH
Hans Peter Stihl-Straße 5
6336 Langkampfen

Austri

deklaron me përgjegjësinë e saj të vetme se

- Lloji i konstrukcionit: Korrëse bari me akumulator
- Emri i markës: STIHL
- Tipi: RMA 243.3, RMA 248.3, RMA 253.3
- Gjerësia e prerjes:
 - RMA 243.3: 41 cm
 - RMA 248.3: 46 cm
 - RMA 253.3: 51 cm
- Identifikimi i serisë:
 - RMA 243.3: WA20
 - RMA 248.3: WA21
 - RMA 253.3: WA22

pajtohet me dispozitat përkatëse të rregullores britanike Noise Emission in the Environment by Equipment for use Outdoors Regulations 2001, Supply of Machinery (Safety) Regulations 2008, Electromagnetic Compatibility Regulations 2016 dhe The Restriction of the Use of Certain Hazardous Substances in Electrical and Electronic Equipment Regulations 2012 dhe është zhvilluar dhe prodhuar në përputhje me versionet e standardeve të mëposhtme në zbatim në datën e prodhimit: EN 62841-1, EN IEC 62841-4-3, EN 55014-1 dhe EN 55014-2.

Organi i notifikuar kompetent:
TUV Rheinland UK LTD
1011 Stratford Road
Solihull, B90 4BN

Për të përcaktuar nivelin e matur dhe të garantuar të fuqisë së zërit, është përdorur rregullorja britanike Noise Emission in the Environment by Equipment for use Outdoors Regulations 2001, Schedule 11.

- Niveli i matur i fuqisë së tingullit

- RMA 243.3: 88,2 dB(A)
- RMA 248.3: 93,2 dB(A)
- RMA 253.3: 92,4 dB(A)
- Niveli i garantuar i fuqisë së tingullit
 - RMA 243.3: 90 dB(A)
 - RMA 248.3: 95 dB(A)
 - RMA 253.3: 94 dB(A)

Dokumentacioni teknik ruhet nga STIHL Tirol GmbH.

Viti prodhimit dhe numri i serisë i makinerisë përcaktohen mbi korrësen e barit.

Langkampfen, 11.12.2023

STIHL Tirol GmbH

përfaqësuar de



Matthias Fleischer, Shef i Zhvillimit të Produkteve

përfaqësuar de



Sven Zimmermann, Drejtues i departamentit të Cilësisë

25 Adresat

www.stihl.com

26 Udhëzime të përgjithshme dhe specifike sigurie për produktin

26.1 Hyrje

Ky kapitull riprodhon udhëzimet e përgjithshme dhe specifike të sigurisë të produktit të përshkruara dhe të para-formuluara në standardin e produktit.

Me përjashtim të pikës c), udhëzimet e sigurisë të dhëna nën "Siguria elektrike" për shmangien e goditjes elektrike nuk vlejnjë për produktet STIHL me akumulator.



PARALAJMËRIM

- **Lexoni të gjitha udhëzimet e sigurisë, udhëzimet e tjera, ilustrimet dhe të dhënat teknike që jepen me këtë korrëse bari.** Mosndjekja e udhëzimeve të mëposhtme mund të sjellë incidente elektroshtoku, zjarri dhe/ose lëndimi të rëndë. **Ruajini diku të gjitha udhëzimet e sigurisë dhe të tjera për përdorim në të ardhmen.**

26.2 Siguria në vendin e punës

- a) **Mbajeni zonën tuaj të punës të pastër dhe të ndriçuar mirë.** Rrëmuja ose zonat e pandriçuara të punës mund të çojnë në aksidente.
- b) **Mos punoni me korrësen e barit në ambiente potencialisht shpërthyes që përmbajnë lëngje, gazra ose pluhur të ndezshëm.** Korrëset e barit prodhojnë shkëndija që mund të ndezin pluhurin ose tymrat.
- c) **Mbani larg fëmijët dhe njerëzit e tjerë gjatë përdorimit të korrëses të barit.** Nëse jeni të shpërqendruar, mund të humbni kontrollin e korrëses së barit.

26.3 Sigurinë elektrike

- a) **Spina e korrëses së barit duhet të futet në prizë. Spina nuk duhet të modifikohet në asnjë mënyrë. Mos përdorni priza përshtatëse me kositëse bari me tokëzim të sigurt.** Prizat e pamodifikuara dhe prizat përkatëse do të zvogëlojnë rrezikun e goditjes elektrike.
- b) **Shmangni kontaktin e trupit me sipërfaqet e tokëzuara si tubacionet, radiatorët, rrezet dhe frigoriferët.** Ekziston një rrezik i shtuar i goditjes elektrike nëse trupi juaj është i tokëzuar.
- c) **Mos e përdorni korrësen e barit në shi ose në kushte të lagështa.** Kjo mund të rrisë rrezikun e goditjes elektrike.
- d) **Mos e keqpërdorni kablion e rrymës. Asnjëherë mos e përdorni kablion e rrymës për të mbajtur, tërhequr ose shkëputur korrësen e barit. Mbajeni kablion e rrymës larg nxehtësisë, vajit, skajeve të mprehta ose pjesëve të lëvizshme.** Kabllot e rrymës të dëmtuar ose të ngatërruar rrisin rrezikun e goditjes elektrike.
- e) **Nëse punoni jashtë me një korrëse bari, përdorni vetëm kordona zgjatues që janë gjithashtu të përshtatshëm për përdorim në**

- natyrë.** Përdorimi i një kordoni zgjatues të përshtatshëm për përdorim të jashtëm zvogëlon rrezikun e goditjes elektrike.
- f) **Nëse përdorimi i korrëses së barit në një mjedis të lagësht është i pashmangshëm, përdorni një ndërprerës të rrjedhjes së tokëzimit.** Përdorimi i një ndërprerësi të rrymës së mbetur zvogëlon rrezikun e një goditje elektrike.

26.4 Siguria e njerëzve

- a) **Jini vigjilentë, shikoni se çfarë po bëni dhe përdorni sensin e shëndoshë kur përdorni një korrëse bari.** Mos përdorni një korrëse bari kur jeni të lodhur ose nën ndikimin e drogës, alkoolit ose ilaçeve. Një moment moskujdesi gjatë përdorimit të korrëses të barit mund të rezultojë në lëndime të rënda.
- b) **Vishni pajisje mbrojtëse personale dhe mbani gjithmonë syze mbrojtëse.** Mbatja e pajisjeve mbrojtëse personale si maska kundër pluhurit, këpucët e sigurisë që nuk rrëshqasin, kapelja e mbrojtjes ose mbrojtësja e veshëve, në varësi të llojit të korrëses së barit dhe përdorimit, zvogëlon rrezikun e lëndimit.
- c) **Shmangni ndezjen e paqëllimshme. Sigurohuni që korrësja e barit të jetë e fikur përpara se ta lidhni me energjinë dhe/ose akumulatorin, ta merrni ose ta mbani.** Mbatja e korrëses së barit me gishtin në çelës ose lidhja e korrëses së barit me furnizimin me energji elektrike gjatë kohës që është ndezur mund të çojë në aksidente.
- d) **Hiqni veglat rregulluese ose çelësat përpara se të përdorni korrësen e barit.** Një mjet ose çelës i kapur në një pjesë rotulluese të korrëses së barit mund të shkaktojë lëndim.
- e) **Shmangni qëndrimin jonormal. Sigurohuni që të keni një bazë të sigurt dhe të mbani ekuilibrin tuaj në çdo kohë.** Kjo ju jep kontroll më të mirë të korrëses së barit në situata të papitura.
- f) **Vishni veshje të përshtatshme. Mos vishni rroba të gjera ose bizhuteri.** Mbatja flokët dhe veshjet larg pjesëve të lëvizshme. Rrobat e gjera, bizhuteritë ose flokët e gjatë mund të kapen në pjesë të lëvizshme.
- g) **Nëse mund të instalohen pajisje për nxjerrjen dhe grumbullimin e pluhurit, ato duhet të lidhen dhe përdoren siç duhet.** Përdorimi i nxjerrjes së pluhurit mund të zvogëlojë rreziqet e pluhurit.

- h) **Mos u mashtroni duke shpërfillur rregullat e sigurisë së korrëses të barit, edhe nëse jeni shumë familjar me korrësen e barit pas shumë përdorimesh.** Veprimi i pakujdesshëm mund të çojë në lëndime serioze brenda fraksioneve të sekondës.

26.5 Përdorimi dhe trajtimi i korrëses së barit

- a) **Mos e mbingarkoni korrësen e barit.** Përdorni korrësen e barit të projektuar për punën tuaj. Me korrësen e duhur të barit, mund të punoni më mirë dhe më të sigurt në gamën e specifikuar të performancës.
- b) **Mos përdorni një korrëse bari me çelës të dëmtuar.** Një korrëse bari që nuk ndizet ose fiket është e rrezikshme dhe duhet të riparohet.
- c) **Hiqni kordonin e rrymës dhe/ose hiqni një akumulatortë ndashëm përpara se të bëni ndonjë rregullim, të ndryshoni pjesët e bashkëngjitjes ose të ruani korrësen e barit.** Kjo masë paraprake do të parandalojë ndezjen aksidentale të korrëses së barit.
- d) **Ruani korrësen e barit jashtë rrezes së veprimit të fëmijëve kur nuk është në përdorim.** Mos lejoni askënd që nuk është i njohur me korrësen e barit ose që nuk i ka lexuar këto udhëzime të përdorës korrësen e barit. Korrësja e barit është e rrezikshme kur përdoret nga njerëz të papërvojë.
- e) **Kujdesuni për korrësen e barit dhe mjetin e bashkëngjitjes.** Kontrolloni që pjesët lëvizëse të funksionojnë siç duhet dhe të mos bllokohen, nëse pjesët janë thyer ose dëmtuar në mënyrë të tillë që funksioni i korrëses së barit të dëmtohet. Riparoni pjesët e dëmtuara përpara se të përdorni korrësen e barit. Shumë aksidente shkaktohen nga korrëset e barit të mirëmbajtura keq.
- f) **Mbani veglat prerëse të mprehta dhe të pastra.** Veglat prerëse të mirëmbajtura siç duhet me tehe prerëse të mprehta kanë më pak gjasa të lidhen dhe janë më të lehta për t'u kontrolluar.
- g) **Përdorni korrësen e barit, veglat ngjitëse, aksesoret, etj. sipas këtyre udhëzimeve.** Merrni parasysh kushtet e punës dhe punën që do të kryhet. Përdorimi i korrëses të barit për qëllime të ndryshme nga ato për të cilat ato janë të destinuara mund të çojë në situata të rrezikshme.

- h) **Mbani dorezat dhe sipërfaqet kapëse të thata, të pastra dhe pa vaj e yndyrë.** Dorezat e rrëshqitshme dhe sipërfaqet kapëse nuk lejojnë funksionimin dhe kontrollin e sigurt të korrëses së barit në situata të paparashikuara.

26.6 Përdorimi dhe trajtimi i korrëses së barit me akumulator

- a) **Karikoni akumulatorin vetëm me aparatën për karikim të rekomanduar nga prodhuesi.** Një aparat për karikim i projektuar për një lloj të caktuar akumulatori paraqet rrezik zjarri kur përdoret në akumulatorë të tjerë.
- b) **Përdorni vetëm akumulatorët e destinuar për këtë qëllim në korrësen e barit.** Përdorimi i akumulatorëve të tjerë mund të çojë në lëndime dhe rrezik zjarri.
- c) **Kur nuk është në përdorim, mbajeni akumulatorin larg kapësive të letrës, monedhave, çelësve, gozhdëve, vidave ose objekteve të tjera të vogla metalike që mund të shkaktojnë tejkalim të kontakteve.** Një qark i shkurtër ndërmjet terminaleve të akumulatorit mund të shkaktojë djegie ose zjarr.
- d) **Nëse përdoret gabimisht, lëngu mund të rrjedhë nga akumulatori. Shmangni kontaktin me të. Në rast kontakti aksidental, shpëlajeni me ujë. Nëse lëngu prek sytë tuaj, kërkoni kujdes të posaçëm mjekësor.** Rrjedhja e lëngut të akumulatorit mund të shkaktojë acarim ose djegie të lëkurës.
- e) **Mos përdorni akumulatorë të dëmtuar ose të modifikuar.** Akumulatorët e dëmtuar ose të modifikuar mund të sillen në mënyrë të paparashikueshme dhe të rezultojnë në zjarr, shpërthim ose rrezik lëndimi.
- f) **Mos e ekspozoni akumulatorin ndaj zjarrit ose temperaturave të larta.** Zjarri ose temperaturat mbi 130°C (265°F) mund të shkaktojnë një shpërthim.
- g) **Ndiqni të gjitha udhëzimet e karikimit dhe mos e karikoni kurrë akumulatorin ose korrësen e barit me akumulator jashtë kufijve të temperaturës të specifikuar në udhëzimet e përdorimit.** Karikimi i gabuar ose karikimi jashtë kufijve të lejuar të temperaturës mund të shkatërrojë akumulatorin dhe të rrisë rrezikun e zjarrit.

26.7 Shërbim

- a) **Riparoni korrësen tuaj të barit vetëm tek specialistë të kualifikuar dhe vetëm me pjesë rezervë origjinale.** Kjo siguron që të ruhet siguria e korrëses së barit.
- b) **Asnjëherë mos i bëni shërbim akumulatorëve të dëmtuar.** E gjithë mirëmbajtja e akumulatorëve duhet të kryhet vetëm nga prodhuesi ose agjenti i autorizuar i shërbimit.

26.8 Udhëzime sigurie për korrësen e barit me akumulator

- a) **Mos e përdorni korrësen e barit në mot të keq, veçanërisht gjatë stuhive.** Kjo zvogëlon rrezikun për t'u goditur nga rrufeja.
- b) **Inspektoni tërësisht zonën e punës për kafshë të egra.** Kafshët e egra mund të lëndohen nga korrësja e barit.
- c) **Ekzaminoni tërësisht zonën e punës dhe hiqni të gjithë gurët, shkopinjtë, telat, kockat dhe objektet e tjera të huaja.** Pjesët e nxjerra mund të shkaktojnë lëndime.
- d) **Përpara se të përdorni korrësen e barit, kontrolloni gjithmonë që thika e korrëses së barit dhe njësia kositëse të mos jenë të konsumuara ose të dëmtuara.** Pjesët e konsumuara ose të dëmtuara rrisin rrezikun e lëndimit.
- e) **Kontrolloni rregullisht kapësen e barit për konsum ose vjetërim.** Një kapëse bari e konsumuar ose e dëmtuar rrit rrezikun e lëndimit.
- f) **Lërimi mbulesat mbrojtëse në vendin e tyre. Mbulesat mbrojtëse duhet të jenë funksionale dhe të fiksuara siç duhet.** Një mbulesë mbrojtëse e lirshme, e dëmtuar ose që funksionon keq mund të shkaktojë lëndim.
- g) **Mbani hapjet e hyrjes së ajrit pa depozitime.** Hyrjet e bllokuara të ajrit dhe mbeturinat mund të shkaktojnë mbinxehje ose rrezik zjarri.
- h) **Gjithmonë vishni këpucë sigurie që nuk rrëshqasin kur përdorni korrësen e barit. Asnjëherë mos punoni zbatuar ose me sandale të hapura.** Kjo do të zvogëlojë rrezikun e lëndimit të këmbës nga kontakti me thikën kositëse në rrotullim.
- i) **Gjithmonë vishni pantallona të gjata kur përdorni korrësen e barit.** Lëkura e ekspozuar rrit mundësinë e lëndimit nga pjesët e hedhura.

- j) **Mos e përdorni korrsën e barit në bar të lagur. Vetëm ecni, mos vraponi kurrë.** Kjo zvogëlon rrezikun e rrëshqitjes dhe rënies, që mund të rezultojë në lëndim.
- k) **Mos e përdorni korrsën e barit në pjerrësi tepër të pjerrëta.** Kjo zvogëlon rrezikun e humbjes së kontrollit, rrëshqitjes dhe rënies që mund të rezultojë në lëndim.
- l) **Sigurohuni që të keni një bazë të sigurt kur punoni në shpate; punoni gjithmonë përgjatë shpatit, asnjëherë lart ose poshtë, dhe jini jashtëzakonisht të kujdesshëm kur ndryshoni drejtimin e punës.** Kjo zvogëlon rrezikun e rrezimit gjatë punës.
- m) **Jini veçanërisht të kujdesshëm kur kositni në të kundërt ose kur tërhiqni korrsën e barit drejt jush. Gjithmonë i kushtoni vëmendje mjedisit.** Kjo zvogëlon rrezikun e rrezimit gjatë punës.
- n) **Mos prekni thikat ose pjesët e tjera të rrezikshme që janë ende në lëvizje.** Kjo zvogëlon rrezikun e lëndimit nga pjesët lëvizëse.
- o) **Sigurohuni që të gjithë çelsat të jenë të fikur dhe akumulatori të jetë shkëputur përpara se të hiqni materialin e bllokuar ose të pastroni korrsën e barit.** Funkzionimi i papritur i korrsës së barit mund të shkaktojë lëndime serioze.

Spis treści

1	Przedmowa.....	537
2	Informacje o instrukcji użytkowania.....	537
3	Przegląd.....	538
4	Wskazówki dotyczące bezpieczeństwa pracy.....	540
5	Przygotowanie kosiarki do pracy.....	548
6	Ładowanie akumulatora i sygnalizacja diodami LED.....	548
7	Składanie kosiarki.....	549
8	Ustawianie kosiarki dla użytkownika.....	550
9	Podłączanie i odłączanie akumulatora.....	551
10	Włączanie i wyłączenie kosiarki.....	552
11	Sprawdzanie kosiarki.....	552
12	Koszenie trawy kosiarką.....	553
13	Po zakończeniu pracy.....	554
14	Transport.....	554
15	Przechowywanie.....	555
16	Czyszczenie.....	556
17	Konserwacja.....	557

18	Naprawa.....	557
19	Rozwiązywanie problemów.....	558
20	Dane techniczne.....	559
21	Części zamienne i akcesoria.....	561
22	Utylizacja.....	561
23	Deklaracja zgodności UE.....	561
24	Deklaracja zgodności UKCA.....	562
25	Adresy.....	563
26	Ogólne i specyficzne dla produktu wskazówki bezpieczeństwa.....	563

1 Przedmowa

Szanowni Państwo,

dziękujemy za zakup produktu marki STIHL. STIHL projektuje i produkuje urządzenia o najwyższej jakości, które w pełni spełniają oczekiwania klientów. Produkowane przez nas urządzenia wyróżniają się najwyższą niezawodnością nawet w najcięższych warunkach pracy.

Marka STIHL to również najwyższej klasy obsługa klienta. Nasi sprzedawcy oferują fachowe doradztwo, pomoc w doborze odpowiednich produktów oraz kompleksowe wsparcie techniczne.

Firma STIHL przywiązuje szczególną wagę do zrównoważonego rozwoju i ochrony środowiska. Celem niniejszej instrukcji obsługi jest zapewnienie bezpiecznej i przyjaznej dla środowiska eksploatacji produktu STIHL przez długi okres użytkowania.

Dziękujemy Państwu za zaufanie. Życzymy satysfakcji z użytkowania produktu marki STIHL.



Dr Nikolas Stihl

WAŻNE! PRZECZYTAĆ PRZED UŻYCIEM I ZACHOWAĆ.

2 Informacje o instrukcji użytkowania

2.1 Obowiązujące dokumenty

Niniejsza instrukcja obsługi jest tłumaczeniem oryginalnej instrukcji obsługi Producenta w rozumieniu dyrektywy WE 2006/42/EC.

Obowiązują lokalne przepisy bezpieczeństwa.

- ▶ Oprócz tej instrukcji obsługi należy dokładnie zapoznać się z następującymi dokumentami i je przechowywać:
 - Wskazówki bezpieczeństwa dot. akumulatora STIHL AK
 - Instrukcja obsługi ładowarek STIHL AL 101, 301, 500
 - Informacja bezpieczeństwa dotycząca akumulatorów STIHL i urządzeń z zamontowanym akumulatorem: www.stihl.com/safety-data-sheets

2.2 Ostrzeżenia w treści instrukcji



NIEBEZPIECZEŃSTWO

- Ten piktogram oznacza bezpośrednie zagrożenie poważnym lub wręcz śmiertelnym wypadkiem.
 - ▶ Oznaczone nim środki mogą zapobiec poważnemu lub śmiertelnemu wypadkowi.



OSTRZEŻENIE

- Ten piktogram oznacza **możliwe** zagrożenie poważnym lub wręcz śmiertelnym wypadkiem.
 - ▶ Oznaczone nim środki mogą zapobiec poważnemu lub śmiertelnemu wypadkowi.

WSKAZÓWKA

- Ten piktogram oznacza potencjalne zagrożenie szkodami w mieniu.
 - ▶ Oznaczone nim środki mogą zapobiec szkodom w mieniu.

2.3 Symbole w tekście



Ten symbol odsyła do rozdziału niniejszej instrukcji obsługi.

3 Przegląd

3.1 Kosiarka i akumulator

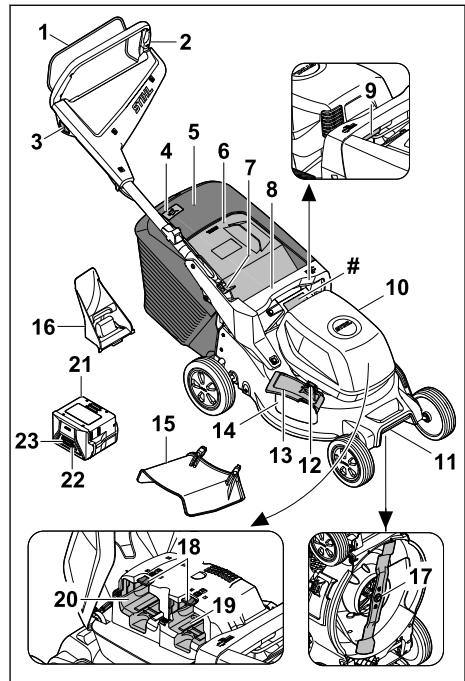

1 Dźwignia przełączająca

Dźwignia przełączająca – wraz przyciskiem blokady – służy do włączania i wyłączania noża.

2 Uchwyt kierujący

Uchwyt kierujący służy do przytrzymywania, prowadzenia i transportu kosiarki.

3 Przycisk blokady

Przycisk blokady wraz z dźwignią przełączającą służy do włączania i wyłączania noża.

4 Wskaźnik napelnienia kosza

Wskaźnik napelnienia wskazuje napelnienie kosza na trawę.

5 Kosz na trawę

Kosz na trawę umożliwia zbieranie skoszonej trawy.

6 Osłona wyrzutu

Osłona wyrzutu zamyka kanał wyrzutowy.

7 Dźwignia

Dźwignia służy do ustawiania i składania uchwytu kierującego.

8 Uchwyt

Uchwyt służy do przytrzymania kosiarki podczas ustawiania wysokości koszenia oraz do transportu kosiarki.

9 Dźwignia

Dźwignia służy do ustawiania wysokości koszenia.

10 Pokrywa

Pokrywa zakrywa akumulator.

11 Uchwyt transportowy

Uchwyt transportowy służy do transportu kosiarki.

12 Blokada

Blokada utrzymuje boczną osłonę wyrzutu w pozycji zamkniętej.

13 Boczna osłona wyrzutu

Boczna osłona wyrzutu zamyka boczny otwór wyrzutowy.

14 Boczny otwór wyrzutowy

Boczny otwór wyrzutowy kieruje skoszoną trawę na bok.

15 Przedłużenie

Przedłużenie kieruje skoszoną trawę w bok na ziemię.

16 Przysłona do mulczowania

Przysłona do mulczowania zamyka kanał wyrzutowy.

17 Nóż

Nóż kosi i mulczy trawę.

18 Dźwignia blokady

Dźwignia blokady przytrzymuje akumulator w komorze.

19 Komora akumulatora 1

W komorze akumulatora 1 mieści się akumulator.

20 Komora akumulatora 2

W komorze akumulatora 2 mieści się zapasowy akumulator.

21 Akumulator

Akumulator służy do zasilania kosiarki.

22 Przycisk

Przycisk włącza diody LED na akumulatorze.

23 Diody LED

Diody LED wskazują naładowanie i usterki akumulatora.

Tabliczka znamionowa z numerem urządzenia**3.2 Symbole**

Znaczenie symboli, które mogą znajdować się na kosiarce, akumulatorze i ładowarce:



Gwarantowany poziom mocy akustycznej według dyrektywy 2000/14/EC, w dB(A), aby umożliwić porównanie emisji hałasu przez maszyny.



Włączanie noża



Ustawianie wysokości koszenia



Wskaźnik napelnienia kosza na trawę



Dioda LED świeci na czerwono. Akumulator jest zbyt ciepły lub zbyt zimny.



Cztery diody LED migają na czerwono. W akumulatorze występuje usterka.



Wartość obok symbolu informuje o zawartości energii w akumulatorze według specyfikacji producenta ogniwa. Podczas eksploatacji dostępna zawartość energii jest mniejsza.



Nie wolno utylizować urządzenia z odpadami komunalnymi.

IPX4 Oznaczenie IP

a.c. Prąd przemienny



d.c. Prąd stały



Eksploatować urządzenie elektryczne w zamkniętym i suchym pomieszczeniu.



Zapoznać się dokładnie z instrukcją obsługi i ją przechowywać.



Elektronarzędzie II klasy ochronności

4 Wskazówki dotyczące bezpieczeństwa pracy

4.1 Symbole ostrzegawcze

▲ OSTRZEŻENIE

Znaczenie symboli ostrzegawczych na kosiarce lub akumulatorze:



Zwrócić uwagę na wskazówki i środki dotyczące bezpieczeństwa.



Zapoznać się dokładnie z instrukcją obsługi i ją przechowywać.



Uważać na obiekty, które mogą zostać odrzucone - zachować odległość i zabezpieczyć przed dostępem osób postronnych.



Nie dotykać obracającego się noża.



Wyjąć akumulator na czas przerw w pracy, czyszczenia, transportu, przechowywania, konserwacji lub naprawy.



Chronić kosiarkę przed deszczem i wilgocią.



Po zakończeniu pracy wyjąć akumulator.



Chronić akumulator przed wysoką temperaturą i ogniem.



Chronić akumulator przed deszczem oraz wilgocią i nie zanurzać go w płynach.

4.2 Użytkowanie zgodne z przeznaczeniem

Kosiarka STIHL RMA 243.3, RMA 248.3 lub RMA 253.3 służy do koszenia i mulczowania suchej trawy.

Kosiarka jest zasilana napięciem z akumulatora STIHL AK. Aby móc korzystać ze wszystkich funkcji bez ograniczeń, STIHL zaleca akumulatory co najmniej AK 30 S.

▲ OSTRZEŻENIE

- Akumulatory, które nie zostały zaakceptowane do kosiarki przez firmę STIHL, mogą spowodować pożary lub eksplozję. Możliwość odniesienia poważnych ran lub śmierci osób oraz wystąpienia szkód materialnych.
 - ▶ Stosować kosiarkę z akumulatorem STIHL AK.
- Eksploatacja kosiarki lub akumulatora niezgodnie z przeznaczeniem może spowodować poważne obrażenia ciała lub śmierć osób oraz szkody materialne.
 - ▶ Użytkować kosiarkę i akumulator w sposób opisany w niniejszej instrukcji obsługi.

4.3 Wymagania dotyczące użytkownika

▲ OSTRZEŻENIE

- Użytkownicy, którzy nie zostali poinstruowani, nie są w stanie rozpoznać ani oszacować zagrożeń spowodowanych przez kosiarkę i akumulator. Możliwość poważnego zranienia lub śmierci użytkownika albo innych osób.
 - ▶ Zapoznać się dokładnie z instrukcją obsługi i ją przechowywać.
- ▶ W przypadku przekazywania innej osobie kosiarki lub akumulatora wraz z urządzeniem należy przekazać instrukcję obsługi.
- ▶ Użytkownik musi spełnić następujące wymagania:
 - Użytkownik powinien być wypoczęty.
 - Użytkownik powinien być zdolny pod względem fizycznym, sensorycznym oraz psychicznym do obsługi kosiarki i akumulatora oraz wykonywania pracy. Jeżeli użytkownik jest do tego zdolny w ograniczonym zakresie pod względem fizycznym, sensorycznym lub psychicznym, to może wykonywać pracę za pomocą maszyny tylko pod nadzorem odpowiedzialnej osoby lub po instruktżu przeprowadzonym przez tę osobę.
 - Użytkownik potrafi rozpoznać i oszacować zagrożenia spowodowane przez kosiarkę i akumulator.
 - Użytkownik powinien być świadomy swojej odpowiedzialności za wypadki i szkody.
 - Użytkownik powinien być pełnoletni lub odbywać naukę zawodu pod nadzorem zgodnie z krajowymi przepisami.



- Użytkownik powinien zostać poinstruowany przez Autoryzowanego Dealera STIHL lub odpowiedniego specjalistę przed pierwszym użyciem kosiarki.
 - Użytkownik nie może być pod wpływem alkoholu, leków lub narkotyków.
- ▶ W razie wątpliwości odwiedzić Autoryzowanego Dealera STIHL.

4.4 Odzież robocza i sprzęt ochronny

▲ OSTRZEŻENIE

- Podczas pracy przedmioty mogą zostać odrzucone do góry z dużą prędkością. Użytkownik może zostać zraniony.
 - ▶ Należy nosić długie spodnie z odpornego materiału.
- Podczas pracy może wzbici się pył. Wdychanie pyłu może spowodować pogorszenie zdrowia i reakcje alergiczne.
 - ▶ Jeżeli wzbija się pył, zakładać maskę przeciwpyłową.
- Nieodpowiednia odzież robocza może zaczepić się o drewno, zarośla lub kosiarkę. Użytkownicy bez odpowiedniej odzieży roboczej mogą odnieść poważne obrażenia ciała.
 - ▶ Zakładać dobrze przylegającą odzież roboczą.
 - ▶ Zdjąć szaliki i ozdoby.
- Podczas czyszczenia, konserwacji i transportu może dojść do kontaktu użytkownika z nożem. Użytkownik może zostać zraniony.
 - ▶ Czynności wykonywać w rękawicach ochronnych.
- Użytkownik noszący nieodpowiednie obuwie może się poślizgnąć. Użytkownik może zostać zraniony.
 - ▶ Zakładać mocne, zamknięte i nieślizgające się obuwie.
- Podczas ostrzenia noża mogą zostać odrzucone cząsteczki materiału. Użytkownik może zostać zraniony.
 - ▶ Zakładać dobrze przylegające okulary ochronne. Odpowiednie okulary ochronne są testowane zgodnie z normą EN 166 lub przepisami krajowymi i z odpowiednim oznaczeniem są dostępne w handlu.
 - ▶ Czynności wykonywać w rękawicach ochronnych.

4.5 Stanowisko pracy i otoczenie

4.5.1 Kosiarka

▲ OSTRZEŻENIE

- Osoby postronne, dzieci i zwierzęta mogą nie potrafić rozpoznać i ocenić zagrożeń spowodowanych przez kosiarkę i przedmioty odrzucone do góry. Możliwość odniesienia poważnych obrażeń ciała przez osoby postronne, dzieci i zwierzęta oraz wystąpienia szkód materialnych.
 - ▶ Osoby postronne, dzieci i zwierzęta powinny przebywać w bezpiecznej odległości od obszaru roboczego.
 - ▶ Zachować odległość od przedmiotów.
 - ▶ Nie pozostawiać kosiarki bez nadzoru.
 - ▶ Należy wyeliminować możliwość zabawiania się kosiarką przez dzieci.
- Jeżeli praca wykonywana jest podczas deszczu, użytkownik może się poślizgnąć. Użytkownik może odnieść poważne rany lub ponieść śmierć.
 - ▶ Podczas deszczu nie wykonywać pracy.
- Kosiarka nie jest zabezpieczona przed wodą. W przypadku pracy podczas deszczu lub w wilgotnym środowisku może dojść do porażenia prądem elektrycznym. Użytkownik może odnieść obrażenia ciała, a kosiarka może zostać uszkodzona.
 - ▶ Nie wykonywać pracy podczas deszczu ani w wilgotnym środowisku.
 - ▶ Nie kosić ani nie mulczować mokrej trawy.
- Elektryczne elementy kosiarki mogą iskrzyć. W łatwopalnym lub wybuchowym środowisku iskry mogą być przyczyną pożarów lub eksplozji. Możliwość odniesienia poważnych ran lub śmierci osób oraz wystąpienia szkód materialnych.
 - ▶ Nie wykonywać pracy w środowisku łatwopalnym i wybuchowym.

4.5.2 Akumulator

▲ OSTRZEŻENIE

- Osoby postronne, dzieci i zwierzęta nie są w stanie rozpoznać, ani tym bardziej prawidłowo ocenić zagrożeń powodowanych przez akumulator. Osoby postronne, dzieci i zwierzęta mogą doznać poważnych obrażeń.
 - ▶ Nie zezwalać na dostęp osób postronnych, dzieci i zwierząt do urządzenia.
 - ▶ Nie pozostawiać akumulatora bez nadzoru.
 - ▶ Nie pozwolić dzieciom na zabawę akumulatorem.

- Akumulator nie jest całkowicie odporny na wszystkie czynniki otoczenia. Pod wpływem niektórych zjawisk lub czynników może dojść do jego pożaru, wybuchu lub nieodwracalnego uszkodzenia. Może dojść do poważnych obrażeń lub szkód materialnych.



- ▶ Chronić akumulator przed wysokimi temperaturami i ogniem.
- ▶ Nie wrzucać akumulatora do ognia.

- ▶ Temperatura w miejscu ładowania, pracy i przechowywania akumulatora nie może przekraczać podanego zakresu, 20.6.



- ▶ Chronić akumulator przed deszczem i wilgocią oraz nie zanurzać go w cieczach.

- ▶ Trzymać akumulator z dala od małych części metalowych.
- ▶ Chronić akumulator przed nadmiernie wysokim ciśnieniem.
- ▶ Nie narażać akumulatora na działanie mikrofal.
- ▶ Chronić akumulator przed substancjami chemicznymi i solami.

4.5.3 Ładowarka

▲ OSTRZEŻENIE

- Osoby nieupoważnione i dzieci nie są w stanie rozpoznać ani tym bardziej ocenić zagrożeń powodowanych przez ładowarkę i prąd elektryczny. Osoby postronne, dzieci i zwierzęta są narażone na ciężkie obrażenia lub nawet śmierć.

- ▶ Nie zezwalać na dostęp osób postronnych, dzieci i zwierząt do urządzenia.

▶ Nie zezwalać dzieciom na zabawę ładowarką.

- Ładowarka nie jest wodoszczelna. W przypadku pracy w deszczu lub w wilgotnym otoczeniu może dojść do porażenia prądem elektrycznym. Użytkownik może odnieść obrażenia, a ładowarka ulec uszkodzeniu.



- ▶ Nie używać podczas deszczu ani w otoczeniu wilgotnym.

- Ładowarka nie jest zabezpieczona przed wszystkimi czynnikami zewnętrznymi. Narażenie ładowarki na oddziaływanie określonych czynników zewnętrznych może skutkować jej zapłonem lub wybuchem. Może dojść do poważnych obrażeń lub szkód materialnych.
- ▶ Używać ładowarki wewnątrz suchych pomieszczeń.

- ▶ Nie użytkować ładowarki w łatwopalnym i wybuchowym otoczeniu.
- ▶ Nie użytkować ładowarki na łatwopalnym podłożu.
- ▶ Temperatura w miejscu pracy i przechowywania ładowarki nie może przekraczać podanego zakresu, 20.6.
- Niebezpieczeństwo potknięcia się o przewód zasilający. Niebezpieczeństwo poważnego wypadku i uszkodzenia ładowarki.
- ▶ Użyć przewód zasilający w taki sposób, aby nikt się o niego nie potknął.

4.6 Bezpieczny stan

4.6.1 Kosiarka

Kosiarka zapewnia bezpieczeństwo, gdy spełnione są następujące warunki:



- Kosiarka nie jest uszkodzona.
- Kosiarka jest czysta i sucha.
- Elementy obsługi działają i nie zostały zmodyfikowane.
- Jeżeli odbywa się koszenie i skoszona trawa ma być zbierana do kosza na trawę, przysłona do mulczowania jest wyjęta, przedłużenie jest odłączone, a kosz na trawę jest prawidłowo zaczepiony.
- Jeżeli odbywa się koszenie i skoszona trawa ma być wyrzucana z tyłu, kosz na trawę jest odłączony i osłona wyrzutu jest zamknięta.
- Jeżeli odbywa się koszenie i skoszona trawa ma być wyrzucana z boku na ziemię, kosz na trawę jest odłączony, przysłona do mulczowania jest prawidłowo założona, a przedłużenie jest prawidłowo zaczepione.
- W przypadku mulczowania przedłużenie i kosz na trawę są odłączone, a przysłona do mulczowania jest prawidłowo założona.
- Nóż jest prawidłowo zamontowany.
- Oryginalne akcesoria STIHL do tej kosiarki są prawidłowo zamontowane.

▲ OSTRZEŻENIE

- Elementy, które nie zapewniają bezpiecznej pracy, mogą nie działać prawidłowo, a urządzenia zabezpieczające mogą zostać wyłączone. Może dojść do poważnych obrażeń lub śmierci ludzi.
- ▶ Wykonywać pracę przy pomocy nieuszkodzonej kosiarki.
- ▶ Jeżeli kosiarka jest zabrudzona lub mokra, oczyścić kosiarkę i pozostawić do wyschnięcia.
- ▶ Nie modyfikować kosiarki.
- ▶ Jeżeli nie działają elementy obsługi, nie kosić trawy kosiarką.

- ▶ Jeżeli odbywa się koszenie i skoszona trawa ma być zbierana do kosza na trawę, wyjąć przysłonę do mulczowania, odczepić przedłużenie i zaczepić kosz na trawę zgodnie z opisem w niniejszej instrukcji obsługi.
- ▶ Jeżeli odbywa się koszenie i skoszona trawa ma być wyrzucana z boku na ziemię: wyjąć kosz na trawę, zamontować przysłonę do mulczowania i zaczepić przedłużenie zgodnie z opisem w niniejszej instrukcji obsługi.
- ▶ W przypadku mulczowania wyjąć przedłużenie oraz kosz na trawę i zamontować przysłonę do mulczowania zgodnie z opisem w niniejszej instrukcji obsługi.
- ▶ Montować oryginalne akcesoria STIHL do tej kosiarki.
- ▶ Zamontować noże w sposób opisany w niniejszej instrukcji obsługi.
- ▶ Zamontować akcesoria w sposób opisany w niniejszej instrukcji obsługi lub instrukcji obsługi akcesoriów.
- ▶ Nie umieszczaj przedmiotów w otworach kosiarki.
- ▶ Wymieniaj zużyte lub uszkodzone tabliczki informacyjne.
- ▶ W razie wątpliwości odwiedź autoryzowanego Dealera STIHL.

4.6.2 Nóż

- Nóż jest w stanie zapewniającym bezpieczeństwo, gdy spełnione są następujące warunki:
- Nóż i elementy dołączone nie są uszkodzone.
 - Nóż nie jest zdeformowany.
 - Nóż jest prawidłowo zamontowany.
 - Nóż jest prawidłowo naostrzony.
 - Nóż nie ma zadziorów.
 - Nóż jest prawidłowo wyważony.
 - Wartości grubości i szerokości noża nie są poniżej wartości minimalnych,  20.2.
 - Zachowany jest kąt ostrzenia,  20.2.

▲ OSTRZEŻENIE

- Części noża, które nie są w stanie zapewniającym bezpieczeństwo, mogą poluzować się i zostać odrzucone. Osoby mogą ulec poważnym zranieniom.
 - ▶ Praca jest dozwolona, gdy nóż i elementy dołączone nie są uszkodzone.
 - ▶ Należy prawidłowo zamontować nóż.
 - ▶ Prawidłowo ostrzyć nóż.
 - ▶ Jeżeli wartości grubości lub szerokości noża są poniżej wartości minimalnej, wymienić nóż.

- ▶ Zlecić wyważenie noża Autoryzowanemu Dealerowi STIHL.
- ▶ W razie wątpliwości odwiedź Autoryzowanego Dealera STIHL.

4.6.3 Akumulator

Akumulator jest bezpieczny dla użytkownika i otoczenia, jeżeli:

- Nie jest uszkodzony.
- Jest czysty i suchy.
- Działa i nie był modyfikowany.

▲ OSTRZEŻENIE

- W przeciwnym razie akumulator jest niebezpieczny. Skutkiem mogą być poważne obrażenia.
 - ▶ Pracować z użyciem nieuszkodzonego i działającego akumulatora.
 - ▶ Nie ładować akumulatora, jeśli jest uszkodzony lub wadliwy.
 - ▶ Jeśli akumulator jest zabrudzony, wyczyścić go.
 - ▶ Jeżeli akumulator jest mokry lub wilgotny, należy zaczekać, aż zupełnie wyschnie,  4.6.3.
 - ▶ Nie modyfikować akumulatora.
 - ▶ Nie wkładać niczego w otwory w obudowie akumulatora.
 - ▶ Nie zwierać styków elektrycznych akumulatora metalowymi przedmiotami (grozi to zwarcieniem).
 - ▶ Nie otwierać akumulatora.
 - ▶ Wymienić zużyte lub uszkodzone etykiety ostrzegawcze.
- Uszkodzony akumulator może przeciekać. Płyn ten może spowodować podrażnienie skóry i oczu.
 - ▶ Unikać kontaktu z płynem.
 - ▶ W razie kontaktu ze skórą należy umyć dane miejsce dużą ilością wody z mydłem.
 - ▶ W razie kontaktu z oczami należy płukać oczy dużą ilością wody przez co najmniej 15 minut i zasięgnąć porady lekarza.
- Uszkodzony lub wadliwy akumulator może wydzielać dziwny zapach, dymić lub zapalić się. Może dojść do poważnych obrażeń lub śmierci oraz szkód materialnych.
 - ▶ Jeżeli akumulator dziwnie pachnie lub zaczyna dymić, nie używać go i nie zbliżać do łatwopalnych substancji.
 - ▶ W przypadku zapalenia się akumulatora: Spróbować ugasić akumulator gaśnicą lub wodą.

4.6.4 Ładowarka

Ładowarka jest bezpieczna dla użytkownika i otoczenia, jeżeli:

- Nie jest uszkodzona.
- Ładowarka powinna być sucha i czysta.

▲ OSTRZEŻENIE

- W stanie niespełniającym wymogów bezpieczeństwa komponenty mogą przestać działać prawidłowo, a zabezpieczenia mogą być niesprawne. Skutkiem mogą być poważne obrażenia lub śmierć osób.
 - ▶ Używać nieuszkodzonej ładowarki.
 - ▶ Jeśli ładowarka jest zabrudzona lub mokra: Wyczyścić i osuszyć ładowarkę.
 - ▶ Nie modyfikować ładowarki.
 - ▶ Nie wkładać żadnych przedmiotów w otwory ładowarki.
 - ▶ Nie łączyć i nie zwierzać styków elektrycznych ładowarki z metalowymi przedmiotami.
 - ▶ Nie otwierać ładowarki.

4.7 Praca

▲ OSTRZEŻENIE

- W określonych sytuacjach użytkownik nie może skoncentrować się podczas pracy. Użytkownik może potknąć się, upaść i poważnie zranić.
 - ▶ Pracę wykonywać spokojnie i w sposób przemyślany.
 - ▶ Przy słabym oświetleniu i złej widoczności nie kosić trawy kosiarką.
 - ▶ Obsługiwać kosiarkę samodzielnie.
 - ▶ Uważać na przeszkody.
 - ▶ Nie przechylać kosiarki.
 - ▶ Wykonywać pracę w pozycji stojącej i utrzymywać równowagę.
 - ▶ W przypadku wystąpienia objawów zmęczenia skorzystać z przerwy w pracy.
 - ▶ W razie koszenia na zboczu kosić prostopadłe do zbocza.
 - ▶ Nie wykonywać prac na zboczu o nachyleniu przekraczającym 25° (46,6%).
- Obracający się nóż może skaleczyć użytkownika. Użytkownik może zostać poważnie zraniony.



- ▶ Nie dotykać obracającego się noża.
- ▶ W razie zablokowania się noża o przedmiot Wyłączyć kosiarkę i wyjąć akumulator. Dopiero wówczas usunąć przedmiot.

- Podczas pracy kosiarka może generować wibracje.

- ▶ Czynności wykonywać w rękawicach ochronnych.
- ▶ Robić przerwy w pracy.
- ▶ W przypadku wystąpienia objawów zaburzeń ukwienia udać się do lekarza.

- Jeżeli podczas pracy nóż natrafi na niepotrzebny przedmiot, to może nastąpić uszkodzenie tego przedmiotu (lub jego części) lub wyrzucenie do góry z dużą prędkością. Możliwość zranienia osób oraz wystąpienia szkód materialnych.
 - ▶ Usuwać niepotrzebne przedmioty z obszaru roboczego.
- Po puszczeniu dźwigni przełączającej nóż nadal obraca się jeszcze przez krótki czas. Może dojść do poważnych obrażeń.
 - ▶ Odczekać, aż nóż przestanie się obracać.
- Jeżeli obracający się nóż trafi na twardy przedmiot, to mogą powstać iskry. W łatwopalnym środowisku iskry mogą spowodować pożary. Możliwość odniesienia poważnych ran lub śmierci osób oraz wystąpienia szkód materialnych.
 - ▶ Nie pracować w łatwopalnym środowisku.
- Kosiarka pozostawiona na pochyłej powierzchni może niespodziewanie się z niej stoczyć. Możliwość zranienia osób oraz wystąpienia szkód materialnych.
 - ▶ Kosiarkę można puszczać tylko wtedy, gdy stoi ona na płaskiej powierzchni, z której nie może się sama stoczyć.
- Przedmiot zamocowane do uchwytu kierującego zwiększają jego ciężar i mogą spowodować, że kosiarka się wywróci. Możliwość zranienia osób oraz wystąpienia szkód materialnych.
 - ▶ Nie przymocowywać żadnych przedmiotów do uchwytu kierującego.

▲ NIEBEZPIECZEŃSTWO

- Podczas pracy w pobliżu przewodów znajdujących się pod napięciem nóż może się z nimi zetknąć i je uszkodzić. Użytkownik może odnieść poważne rany lub ponieść śmierć.
 - ▶ Nie pracować w pobliżu przewodów znajdujących się pod napięciem.
- W trakcie pracy podczas burzy użytkownik może zostać porażony piorunem. Użytkownik może odnieść poważne rany lub ponieść śmierć.
 - ▶ Podczas burzy nie wykonywać pracy.

4.8 Ładowanie

▲ OSTRZEŻENIE

- Uszkodzona lub wadliwa ładowarka może wydzielać dziwny zapach lub dymić podczas pracy. Niebezpieczeństwo odniesienia obrażeń oraz strat w mieniu.
 - ▶ Wyjąć wtyczkę z gniazda sieciowego.
- Jeżeli włączona ładowarka nie może odprowadzać wytwarzanego ciepła, może przegrzać się, co grozi pożarem. Możliwe są poważne obrażenia ciała lub śmierć oraz znaczne straty materialne.
 - ▶ Nie zakrywać obudowy ładowarki.

4.9 Podłączenie elektryczne

Kontakt z elementami przewodzącymi może powstać z następujących przyczyn:

- Kabel zasilający lub przedłużacz są uszkodzone.
- Wtyczka kabla zasilającego lub przedłużacza jest uszkodzona.
- Gniazdko jest zainstalowane nieprawidłowo.

▲ NIEBEZPIECZEŃSTWO

- Kontakt z elementami przewodzącymi może spowodować porażenie prądem elektrycznym. Może to spowodować poważne obrażenia lub śmierć użytkownika.
 - ▶ Kabel zasilający i przedłużacz oraz ich wtyczki nie mogą być uszkodzone.
 - ▶ W przypadku uszkodzenia kabla zasilającego lub przedłużacza:
 - ▶ Nie dotykać uszkodzonego miejsca.
 - ▶ Wyciągnąć wtyczkę z gniazdka.
 - ▶ Kabel zasilający, przedłużacz oraz ich wtyczki dotykać suchymi rękami.
 - ▶ Wtyczkę kabla zasilającego lub przedłużacza podłączyć do zainstalowanego i zabezpieczonego prawidłowo gniazdka ze stykiem ochronnym.
 - ▶ Podłączyć ładowarkę przez wyłącznik różnicowo-prądowy (30 mA, 30 ms).
- Uszkodzony lub nieodpowiedni przedłużacz może być przyczyną porażenia prądem elektrycznym. Może dojść do poważnych obrażeń lub śmierci.
 - ▶ Używać przedłużacza o odpowiednim przekroju,  20.5.

▲ OSTRZEŻENIE

- Nieprawidłowe napięcie lub częstotliwość w sieci elektrycznej grożą przepięciem podłączonej ładowarki. Może dojść do uszkodzenia ładowarki.

- ▶ Sprawdzić, czy napięcie i częstotliwość sieci elektrycznej są zgodne z parametrami z tabliczki znamionowej ładowarki.
- Jeżeli ładowarka jest podłączona do gniazda wtykowego wielokrotnego, może dojść do przecięcia elementów elektrycznych podczas ładowania. Elementy elektryczne mogą się nagrzać i spowodować pożar. Może dojść do poważnych obrażeń lub śmierci oraz szkód materialnych.
 - ▶ Sprawdzić, czy parametry podane na tabliczce znamionowej ładowarki oraz wszystkich urządzeń elektrycznych podłączonych do gniazda wtykowego wielokrotnego nie przekraczają w sumie parametrów podanych na gnieździe wtykowym wielokrotnym.
- Ułożony nieprawidłowo kabel zasilający i przedłużacz może zostać uszkodzony oraz grozi potknięciem. Może dojść do obrażeń ludzi oraz uszkodzenia kabla zasilającego lub przedłużacza.
 - ▶ Kabel zasilający i przedłużacz ułożyć i oznakować w taki sposób, aby nie groziły potknięciem.
 - ▶ Kabel zasilający i przedłużacz ułożyć w taki sposób, aby nie były naprężone lub poplątane.
 - ▶ Kabel zasilający i przedłużacz ułożyć w taki sposób, aby nie zostały uszkodzone, zagięte lub przygniecione oraz aby o nic nie ocierały.
 - ▶ Kabel zasilający i przedłużacz chronić przed wysokimi temperaturami, olejem i chemikaliami.
 - ▶ Kabel zasilający i przedłużacz układać na suchym podłożu.
- Podczas pracy przedłużacz nagrzewa się. Jeśli ciepło nie może zostać odprowadzone, może dojść do pożaru.
 - ▶ W przypadku korzystania z bębna kablowego należy rozwinąć cały kabel.
- Jeżeli w ścianie przebiegają przewody elektryczne i rury, mogą one ulec uszkodzeniu w przypadku montażu ładowarki na ścianie. Kontakt z przewodami elektrycznymi grozi porażeniem prądem elektrycznym. Może dojść do poważnych obrażeń lub szkód materialnych.
 - ▶ Sprawdzić, czy w przewidzianym miejscu montażu nie przebiegają kable elektryczne lub rury.
- Jeżeli ładowarka nie jest zamontowana na ścianie w sposób opisany w instrukcji użytkowania, może ona lub akumulator wypaść lub też ładowarka może się mocno nagrzewać.

Może dojść do obrażeń lub szkód materialnych.

- ▶ Ładowarkę montować na ścianie w sposób opisany w instrukcji użytkowania.
- Podczas montażu ładowarki z włożonym akumulatorem na ścianie akumulator może wypaść z ładowarki. Może dojść do obrażeń lub szkód materialnych.
 - ▶ W pierwszej kolejności zamontować ładowarkę na ścianie, a dopiero potem włożyć akumulator.

4.10 Transport

4.10.1 Kosiarka

▲ OSTRZEŻENIE

- Podczas transportu kosiarka może się przewrócić lub przemieścić. Możliwość zranienia osób oraz wystąpienia szkód materialnych.



- ▶ Wyjąć akumulator.

- ▶ Zabezpieczyć kosiarkę za pomocą pasów, pasków lub siatki w taki sposób, aby nie mogła się przewrócić lub poruszyć.

4.10.2 Akumulator

▲ OSTRZEŻENIE

- Akumulator nie jest całkowicie odporny na wszystkie czynniki otoczenia. Jeśli akumulator jest narażony na określone warunki otoczenia, może ulec uszkodzeniu i mogą powstać szkody materialne.
 - ▶ Nie transportować uszkodzonego akumulatora.
- Akumulator może przewrócić się lub przesunąć podczas przewozu pojazdem. Może dojść do obrażeń lub szkód materialnych.
 - ▶ Zapakować akumulator w odpowiedni pojemnik transportowy lub inne opakowanie, w którym nie będzie się przesunął.
 - ▶ Zabezpieczyć opakowanie, aby nie mogło się poruszyć.

4.10.3 Ładowarka

▲ OSTRZEŻENIE

- Ładowarka może przewrócić się lub przesunąć podczas transportu. Może dojść do obrażeń lub szkód materialnych.
 - ▶ Wyciągnąć wtyczkę z gniazdka.
 - ▶ Wyciągnąć akumulator.

4 Wskazówki dotyczące bezpieczeństwa pracy

- ▶ Przymocować ładowarkę pasami mocującymi lub siatką w taki sposób, aby nie mogła się przewrócić ani przesunąć.
- Przewód zasilający nie jest przeznaczony do przenoszenia ładowarki. Przewód zasilający i ładowarka mogą ulec uszkodzeniu.
 - ▶ Zwinąć przewód zasilający i przymocować go do ładowarki.

4.11 Przechowywanie

4.11.1 Kosiarka

▲ OSTRZEŻENIE

- Dzieci mogą nie uświadamiać sobie zagrożeń spowodowanych przez kosiarkę i ich oceniać. Dzieci mogą ulec poważnym zranieniom.



- ▶ Wyjąć akumulator.

- ▶ Przechowywać kosiarkę w miejscach niedostępnych dla dzieci.

- Elektryczne styki kosiarki i elementy metalowe mogą korodować pod wpływem wilgoci. Kosiarka może ulec uszkodzeniu.



- ▶ Wyjąć akumulator.

- ▶ Przechowywać kosiarkę w czystym i suchym miejscu.

- Jeżeli urządzenie będzie przechowywane z włożonym akumulatorem, to przypadkowo może włączyć się nóż. Możliwość poważnego zranienia osób oraz wystąpienia szkód materialnych.



- ▶ Wyjąć akumulator.

4.11.2 Akumulator

▲ OSTRZEŻENIE

- Dzieci mogą nie uświadamiać sobie zagrożeń spowodowanych przez akumulator i ich oceniać. Dzieci mogą ulec poważnym zranieniom.
 - ▶ Akumulator należy przechowywać w miejscach niedostępnych dla dzieci.
- Akumulator nie jest zabezpieczony przed wszystkimi czynnikami środowiskowymi. Jeżeli akumulator będzie narażony na określone czynniki środowiskowe, to może ulec nieodwracalnemu uszkodzeniu.
 - ▶ Przechowywać akumulator w czystym i suchym miejscu.

- ▶ Przechowywać akumulator w zamkniętym pomieszczeniu.
- ▶ Akumulator należy przechowywać rozłączony od kosiarki.
- ▶ Jeśli akumulator jest przechowywany w ładowarce: odłączyć wtyczkę sieciową i przechowywać akumulator na poziomie naładowania pomiędzy 40% a 60% (świecą się 2 zielone diody LED).
- ▶ Nie należy przechowywać akumulatora w temperaturze przekraczającej podane wartości graniczne,  20.6.



- ▶ Wyjąć akumulator.

4.11.3 Ładowarka

OSTRZEŻENIE

- Dzieci nie są w stanie rozpoznać ani ocenić zagrożeń powodowanych przez ładowarkę. Niebezpieczeństwo poważnych obrażeń lub śmierci dziecka.
 - ▶ Wyjąć wtyczkę zasilającą.
 - ▶ Ładowarkę należy przechowywać w miejscu niedostępnym dla dzieci.
 - Ładowarka nie jest zabezpieczona przed wszystkimi czynnikami zewnętrznymi. Narazenie ładowarki na oddziaływanie określonych czynników zewnętrznych może skutkować jej uszkodzeniem.
 - ▶ Wyjąć wtyczkę zasilającą.
 - ▶ Jeśli ładowarka jest nagrzana, poczekać do jej schłodzenia.
 - ▶ Przechowywać ładowarkę w miejscu suchym i czystym.
 - ▶ Przechowywać ładowarkę w pomieszczeniu zamkniętym.
 - ▶ Temperatura w miejscu przechowywania ładowarki nie może przekraczać podanego zakresu,  20.6.
 - Nie przenosić i nie zawieszają ładowarki za kabel zasilający. Przewód zasilający i ładowarka mogą ulec uszkodzeniu.
 - ▶ Chwycić ładowarkę za obudowę i przytrzymać. W ładowarce znajduje się wgłębienie ułatwiające jej podnoszenie.
 - ▶ Zawiesić ładowarkę na uchwycie ściennym.
- Agresywne środki czyszczące, czyszczenie strumieniem wody lub ostre przedmioty mogą uszkodzić kosiarkę, nóż i akumulator. Nieprawidłowe czyszczenie kosiarki, noża i akumulatora może spowodować niewłaściwe działanie elementów i wyłączenie urządzeń zabezpieczających. Może dojść do poważnych obrażeń.
 - ▶ Czyścić kosiarkę, nóż i akumulator w sposób opisany w niniejszej instrukcji obsługi.
 - Nieprawidłowa konserwacja lub naprawa kosiarki, noża lub akumulatora może spowodować niewłaściwe działanie elementów i wyłączenie urządzeń zabezpieczających. Może dojść do poważnych obrażeń lub śmierci ludzi.
 - ▶ Nie wolno samodzielnie konserwować ani naprawiać kosiarki i akumulatora.
 - ▶ Jeżeli trzeba wykonać konserwację lub naprawę kosiarki albo akumulatora, odwiedzić autoryzowanego Dealera STIHL.
 - ▶ Obsługę noża należy wykonywać w sposób opisany w niniejszej instrukcji obsługi.
 - Podczas czyszczenia, obsługi lub naprawy noża użytkownik może skaleczyć się o ostre krawędzie tnące. Użytkownik może zostać zraniony.
 - ▶ Czynności wykonywać w rękawicach ochronnych.
 - Podczas ostrzenia nóż może się mocno nagrzać. Użytkownik może się oparzyć.
 - ▶ Odczekać, aż nóż się schłodzi.
 - ▶ Czynności wykonywać w rękawicach ochronnych.
 - Nóż kosiarki może się poruszać nawet przy wyłączonym silniku. Podczas konserwacji noża użytkownik może zostać zraniony przez poruszający się nóż.
 - ▶ Zachować ostrożność podczas pracy.
 - ▶ Czynności wykonywać w rękawicach ochronnych.
 - Nóż kosiarki jest ruchomy. Podczas konserwacji noża palce użytkownika mogą się zakleszczyć między ruchomym nożem a nieruchomymi elementami kosiarki.
 - ▶ Zachować ostrożność podczas pracy.
 - ▶ Czynności wykonywać w rękawicach ochronnych.

4.12 Czyszczenie, konserwacja i naprawa

OSTRZEŻENIE

- Jeżeli podczas czyszczenia, konserwacji lub naprawy akumulator pozostaje włożony, to nóż może nieoczekiwanie się włączyć. Możliwość poważnego zranienia osób oraz wystąpienia szkód materialnych.

5 Przygotowanie kosiarki do pracy

5.1 Przygotowanie kosiarki do pracy

Przed każdym rozpoczęciem pracy należy wykonać następujące czynności:

- ▶ Usunąć materiały opakowaniowe i zabezpieczenia transportowe.
- ▶ Sprawdzić, czy następujące elementy zapewniają bezpieczną pracę:
 - kosiarka, 4.6.
 - nóż, 4.6.2.
 - akumulator, 4.6.3.
 - ładowarka, 4.6.4.
- ▶ Sprawdzić akumulator, 11.3.
- ▶ Całkowicie naładować akumulator, 6.2.
- ▶ Wyczyścić kosiarkę, 16.2.
- ▶ Sprawdzić noże, 11.2.
- ▶ Rozłożyć uchwyt kierujący, 8.1.
- ▶ Ustawić uchwyt kierujący, 8.3.
- ▶ Jeżeli odbywa się koszenie i trawa ma być zbierana do kosza na trawę,
 - ▶ Odłączyć przedłużenie, 7.3.2.
 - ▶ Wyjąć przysłonę do mulczowania, 7.2.1.
 - ▶ Zamocować kosz na trawę, 7.1.2.
- ▶ Jeżeli odbywa się koszenie i trawa ma być wyrzucana z boku na ziemię:
 - ▶ Zdjąć kosz na trawę, 7.1.3.
 - ▶ Założyć przysłonę do mulczowania, 7.2.2.
 - ▶ Zacześcić przedłużenie, 7.3.1.
- ▶ W przypadku mulczowania:
 - ▶ Odłączyć przedłużenie, 7.3.2.
 - ▶ Zdjąć kosz na trawę, 7.1.3.
 - ▶ Założyć przysłonę do mulczowania, 7.2.2.
- ▶ Ustawić wysokość koszenia, 12.2.
- ▶ Sprawdzić elementy obsługi, 11.1.
- ▶ Jeżeli nie można wykonać tych czynności, nie używać kosiarki i odwiedzić autoryzowanego Dealera STIHL.

6 Ładowanie akumulatora i sygnalizacja diodami LED

6.1 Montaż ładowarki na ścianie

Ładowarkę można zamontować na ścianie.

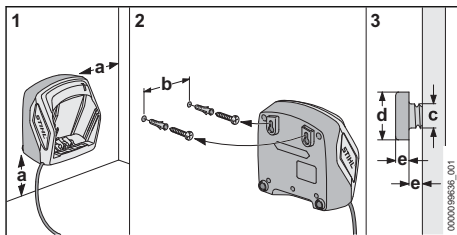

- ▶ Ładowarkę zamontować na ścianie w taki sposób, aby były spełnione następujące warunki:

- użycie odpowiednich materiałów mocujących.
- wypoziomowanie ładowarki. Konieczne jest zachowanie następujących wymiarów:
 - a = min. 100 mm
 - b (dla AL 101) = 75 mm
 - b (dla AL 301) = 100 mm
 - b (dla AL 500) = 120 mm
 - c = 4,5 mm
 - d = 9 mm
 - e = 2,5 mm

6.2 Ładowanie akumulatora

Czas ładowania zależy od różnych czynników, np. od temperatury akumulatora i temperatury otoczenia. Dla uzyskania optymalnej sprawności nie przekraczać zalecanych zakresów temperatury, 20.7. Faktyczny czas ładowania może różnić się od podanego czasu. Czas ładowania jest podany na stronie www.stihl.com/charging-times.

Ładowanie rozpoczyna się automatycznie, gdy wtyczka zasilająca jest włożona do gniazdka elektrycznego, a akumulator włożony do ładowarki. Ładowarka wyłączy się automatycznie po naładowaniu akumulatora.

Ładowarka i akumulator nagrzewają się podczas ładowania.

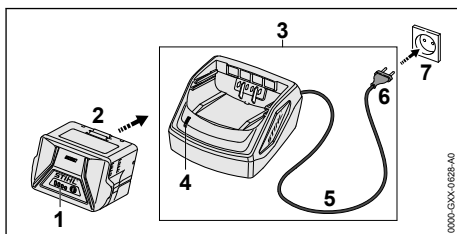

- ▶ Podłączyć wtyczkę kabla (6) do łatwo dostępnego gniazdka elektrycznego (7). Ładowarka (3) wykona autotest. Dioda (4) zaświeci na ok. 1 sekundę na zielono, a następnie na ok. 1 sekundę na czerwono.
- ▶ Poprowadzić kabel zasilający (5).
- ▶ Włożyć akumulator (2) w prowadnicę ładowarki (3) i wcisnąć akumulator do oporu. Dioda LED (4) zaświeci się na zielono. Diody LED (1) świecą na zielono i akumulator (2) został naładowany.
- ▶ Gdy dioda (4) i diody (1) zgasną: akumulator (2) jest w pełni naładowany i może zostać wyjęty z ładowarki (3).
- ▶ Jeśli ładowarka (3) nie będzie już używana, wyciągnąć wtyczkę (6) z gniazdka (7).

6.3 Sygnalizacja stanu ładowania

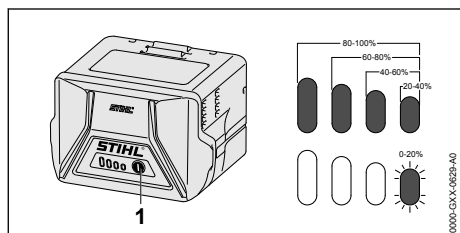

- ▶ Nacisnąć przycisk (1). Diody LED zapalą się na zielono na ok. 5 sekund i będą sygnalizowały stan ładowania akumulatora.
- ▶ Jeżeli zielona dioda po prawej miga na zielono, naładuj akumulator.

6.4 Diody LED na akumulatorze

Diody LED mogą wskazywać naładowanie lub usterki akumulatora. Diody LED mogą świecić lub migać na zielono albo czerwono.

Świecenie lub miganie na zielono diod LED wskazuje naładowanie.

- ▶ Jeżeli diody LED świecą lub migają na czerwono, usunąć usterki, 19.1. W kosiarce lub akumulatorze występuje usterka.

6.5 Dioda na ładowarce

Dioda LED sygnalizuje stan pracy ładowarki.

Jeżeli dioda świeci się na zielono, akumulator ładuje się.

- ▶ Jeżeli dioda miga na czerwono: usunąć awarię. W ładowarce występuje usterka.

7 Składanie kosiarki

7.1 Zmontowanie, zamocowanie i zdemontowanie kosza na trawę

7.1.1 Składanie kosza na trawę

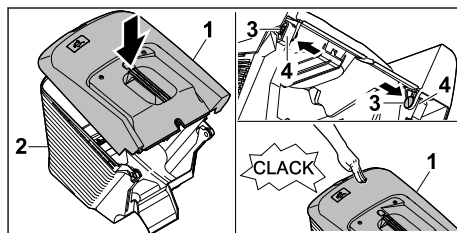

- ▶ Założyć górną część kosza na trawę (1) na dolną część kosza (2).
- ▶ Przecisnąć sworznie (3) od środka przez otwory (4).
- ▶ Nacisnąć górną część kosza na trawę (1) w dół. Górna część kosza na trawę blokuje się słyszalnie.

7.1.2 Zamocowanie kosza na trawę

- ▶ Wyłączyć kosiarkę.
- ▶ Ustawić kosiarkę na płaskiej powierzchni.
- ▶ Jeśli jest zamontowane przedłużenie, odłączyć przedłużenie.
- ▶ Jeśli założona jest przysłona do mulczowania, wyjąć przysłonę do mulczowania.

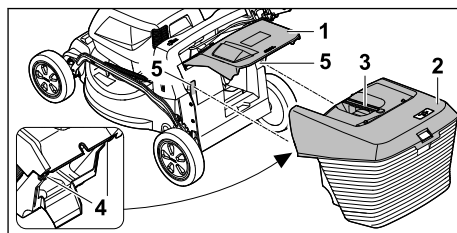

- ▶ Otworzyć i przytrzymać osłonę wyrzutu (1).
- ▶ Chwycić kosz na trawę (2) za uchwyt (3) i od góry zamocować zaczepy (4) w uchwytach (5).
- ▶ Położyć osłonę wyrzutu (1) na koszu na trawę (2).

7.1.3 Zdejmowanie kosza na trawę

- ▶ Wyłączyć kosiarkę.
- ▶ Ustawić kosiarkę na płaskiej powierzchni.
- ▶ Otworzyć i przytrzymać osłonę wyrzutu.
- ▶ Zdjąć kosz na trawę do góry, trzymając za uchwyt.
- ▶ Zamknąć osłonę wyrzutu.

7.2 Wymywanie i zakładanie przysłony do mulczowania

7.2.1 Wymywanie przysłony do mulczowania

- ▶ Wyłączyć kosiarkę i wyjąć akumulator.
- ▶ Ustawić kosiarkę na płaskiej powierzchni.

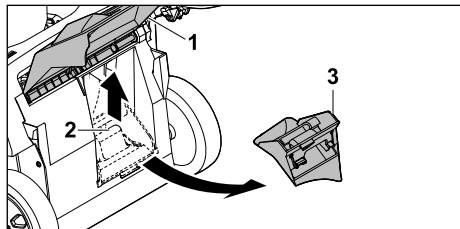

- ▶ Otworzyć i przytrzymać osłonę wyrzutu (1).
- ▶ Pociągnąć element mocujący (2).
- ▶ Wyjąć przysłonę do mulczowania (3) z kanału wyrzutowego.
- ▶ Zamknąć osłonę wyrzutu (1).

7.2.2 Zakładanie przysłony do mulczowania

- ▶ Wyłączyć kosiarkę i wyjąć akumulator.
- ▶ Ustawić kosiarkę na płaskiej powierzchni.

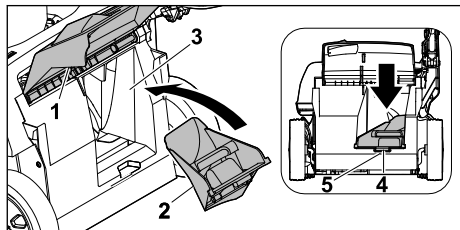

- ▶ Otworzyć i przytrzymać osłonę wyrzutu (1).
- ▶ Włożyć przysłonę do mulczowania (2) w kanał wyrzutowy (3).
- ▶ Wcisnąć zaczep (4) przysłony do mulczowania we wgłębienie w obudowie (5). Element mocujący się zatrzaskuje.
- ▶ Zamknąć osłonę wyrzutu (1).

7.3 Zakładanie i zdejmowanie przedłużenia

7.3.1 Mocowanie przedłużenia

- ▶ Wyłączyć kosiarkę i wyjąć akumulator.
- ▶ Ustawić kosiarkę na płaskiej powierzchni.

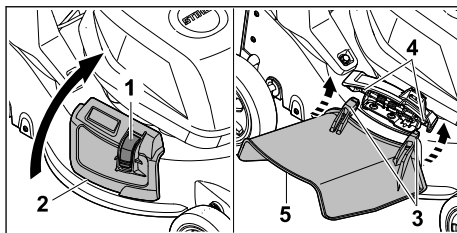

- ▶ Nacisnąć i przytrzymać blokadę (1).
- ▶ Otworzyć i przytrzymać boczną osłonę wyrzutu (2).
- ▶ Zaczepić od dołu zaczep (3) o oś (4).
- ▶ Położyć boczną osłonę wyrzutu (2) na przedłużeniu (5).

7.3.2 Odłączanie przedłużenia

- ▶ Wyłączyć kosiarkę i wyjąć akumulator.
- ▶ Ustawić kosiarkę na płaskiej powierzchni.

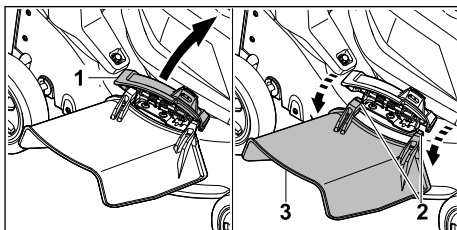

- ▶ Otworzyć i przytrzymać boczną osłonę wyrzutu (1).
- ▶ Odczepić zaczep (2).
- ▶ Przechylić przedłużenie (3) do góry i zdjąć je.
- ▶ Zamknąć boczną osłonę wyrzutu (1).

8 Ustawianie kosiarki dla użytkownika

8.1 Rozkładanie uchwytu kierującego

- ▶ Wyłączyć kosiarkę i wyjąć akumulator.
- ▶ Ustawić kosiarkę na płaskiej powierzchni.

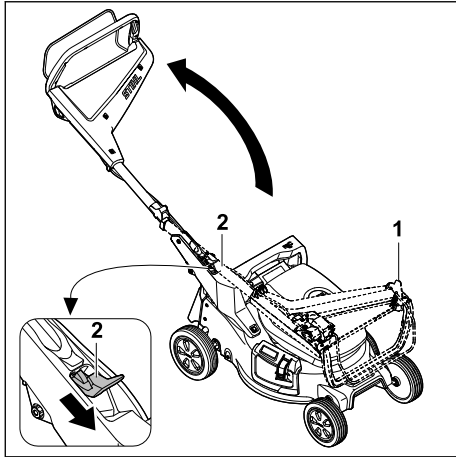

- ▶ Przytrzymać mocno uchwyt kierujący (1).
- ▶ Przesunąć dźwignię (2) w dół i przytrzymać.
- ▶ Rozłożyć uchwyt kierujący (1).
- ▶ Zwolnić dźwignię (2).

Uchwyt kierujący słyszalnie się zatrzaskuje.

8.2 Składanie uchwytu kierującego

Uchwyt kierujący można złożyć w celu łatwiejszego transportu lub przechowywania urządzenia.

- ▶ Wyłączyć kosiarkę i wyjąć akumulator.
- ▶ Ustawić kosiarkę na płaskiej powierzchni.

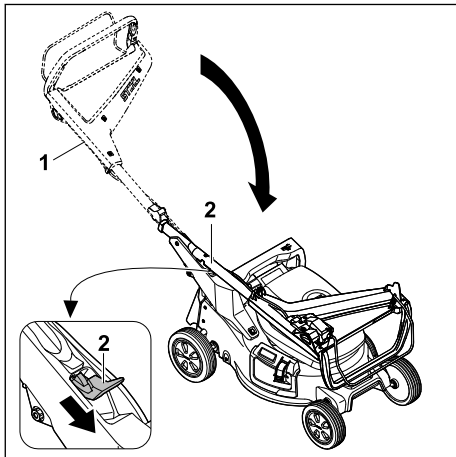

- ▶ Przytrzymać mocno uchwyt kierujący (1).
- ▶ Przesunąć dźwignię (2) w dół i przytrzymać.
- ▶ Złożyć uchwyt kierujący (1).
- ▶ Zwolnić dźwignię (2).

Uchwyt kierujący słyszalnie się zatrzaskuje.

8.3 Ustawianie uchwytu kierującego

- ▶ Wyłączyć kosiarkę i wyjąć akumulator.
- ▶ Ustawić kosiarkę na płaskiej powierzchni.

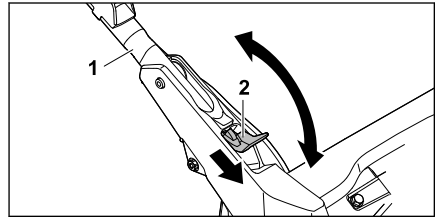

- ▶ Przytrzymać mocno uchwyt kierujący (1).
- ▶ Przesunąć dźwignię (2) w dół i przytrzymać.
- ▶ Ustawić uchwyt kierujący (1) w żądanym położeniu i upewnić się, że całkowicie się zatrzasnął.
- ▶ Zwolnić dźwignię (2).

9 Podłączanie i odłączanie akumulatora

9.1 Wkładanie akumulatora

- ▶ Ustawić kosiarkę na płaskiej powierzchni.

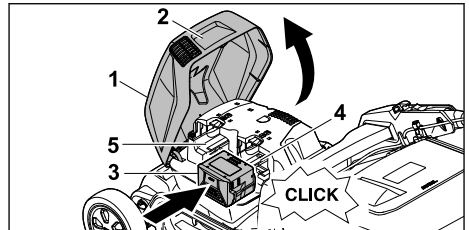

- ▶ Chwycić pokrywę (1) za uchwyt (2), otworzyć do oporu i przytrzymać.
- ▶ Wcisnąć do oporu akumulator (3) do komory 1 (4). Akumulator słyszalnie się zatrzaskuje i jest zablokowany.
- ▶ Jeżeli ma zostać zabrany drugi akumulator, wcisnąć akumulator do komory 2 (5). Akumulator słyszalnie się zatrzaskuje i jest zablokowany.
- ▶ Zamknąć pokrywę (1).

9.2 Wymywanie akumulatora

- ▶ Ustawić kosiarkę na płaskiej powierzchni.

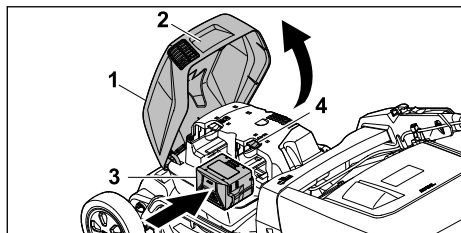

- ▶ Chwycić pokrywę (1) za uchwyt (2), otworzyć do oporu i przytrzymać.
- ▶ Przytrzymać akumulator (3) i nacisnąć dźwignię blokady (4). Akumulator jest odblokowany.
- ▶ Wyjąć akumulator (3).
- ▶ Zamknąć pokrywę (1).

10 Włączanie i wyłączanie kosiarki

10.1 Włączanie noża

- ▶ Nie przechylać kosiarki.
- ▶ Ustawić kosiarkę na płaskiej powierzchni.

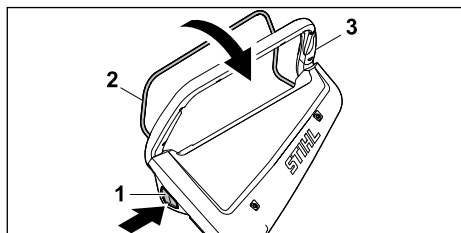

- ▶ Nacisnąć prawą ręką przycisk blokady (1) i przytrzymać.
- ▶ Przyciągnąć dźwignię przelączającą (2) lewą ręką całkowicie w kierunku uchwytu kierującego (3) i przytrzymać tak, aby kciuk objął uchwyt (3). Nóż się obraca.
- ▶ Zwolnić przycisk blokady (1).
- ▶ Przytrzymywać mocno uchwyt kierujący (3) i dźwignię przelączającą (2) prawą ręką w taki sposób, aby kciuk obejmował uchwyt (3).

10.2 Wyłączanie noży

- ▶ Zwolnić dźwignię przelączającą.
- ▶ Odczekać, aż nóż przestanie się obracać.
- ▶ Jeżeli nóż nadal się obraca, wyjąć akumulator i odwiedzić autoryzowanego Dealera STIHL. Kosiarka jest wadliwa.

11 Sprawdzanie kosiarki

11.1 Sprawdzanie elementów obsługi

Przycisk blokady i dźwignia przelączająca

- ▶ Wyjąć akumulator.
- ▶ Nacisnąć i zwolnić przycisk blokady.
- ▶ Przyciągnąć dźwignię przelączającą całkowicie w kierunku uchwytu kierującego i zwolnić.
- ▶ Jeżeli przycisk blokady lub dźwignia przelączająca porusza się z trudem lub nie odskakuje do pozycji wyjściowej, nie używać kosiarki i odwiedzić autoryzowanego Dealera STIHL. Usterka przycisku blokady lub dźwigni przelączającej.

Włączanie noża

- ▶ Włożyć akumulator.
- ▶ Nacisnąć prawą ręką przycisk blokady i przytrzymać.
- ▶ Przyciągnąć dźwignię przelączającą lewą ręką całkowicie w kierunku uchwytu kierującego i przytrzymać tak, aby kciuk objął uchwyt kierujący.

Nóż się obraca.

- ▶ Jeżeli 3 diody LED migają na czerwono, wyjąć akumulator i odwiedzić autoryzowanego Dealera STIHL.

W kosiarce występuje usterka.

- ▶ Zwolnić przycisk blokady i dźwignię przelączającą.
- ▶ Po krótkim czasie nóż już się nie obraca.
- ▶ Jeżeli nóż nadal się obraca, wyjąć akumulator i odwiedzić autoryzowanego Dealera STIHL. Kosiarka jest wadliwa.

11.2 Sprawdzanie noża

- ▶ Wyłączyć kosiarkę i wyjąć akumulator.
- ▶ Postawić kosiarkę w pozycji pionowej, 16.1.

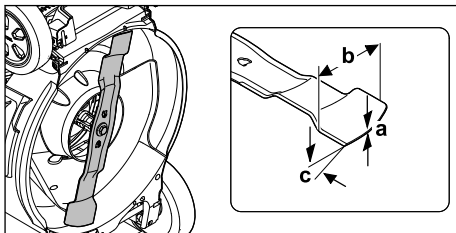

- ▶ Zmierzyć następujące parametry:
 - Grubość a
 - Szerokość b
 - Kąt ostrzenia c

- ▶ Jeżeli wartości grubości lub szerokości noża są poniżej wartości minimalnej, wymienić nóż, **► 20.2.**
- ▶ Jeżeli nie jest zachowany kąt ostrzenia, naostrzyć nóż, **► 20.2.**
- ▶ W razie wątpliwości odwiedzić autoryzowanego Dealera STIHL.

11.3 Kontrola akumulatora

- ▶ Nacisnąć przycisk na akumulatorze. Diody LED świecą się lub migają.
- ▶ Jeżeli diody LED nie świecą lub nie migają: nie używać akumulatora i skontaktować się z dealerem STIHL. Akumulator jest niesprawny.

12 Koszenie trawy kosiarką

12.1 Trzymanie i prowadzenie kosiarki



- ▶ Przytrzymywać mocno uchwyt kierujący obiema rękami tak, aby kciuki obejmowały uchwyt kierujący.

12.2 Ustawianie wysokości koszenia

Można ustawić 7 wysokości koszenia:

- 20 mm = pozycja 1
- 30 mm = pozycja 2
- 40 mm = pozycja 3
- 55 mm = pozycja 4
- 70 mm = pozycja 5
- 85 mm = pozycja 6
- 100 mm = pozycja 7

Pozycje te są zaznaczone na kosiarce.

Ustawianie wysokości koszenia

- ▶ Wyłączyć kosiarkę.
- ▶ Nóż nie może się obracać.
- ▶ Ustawić kosiarkę na płaskiej powierzchni.

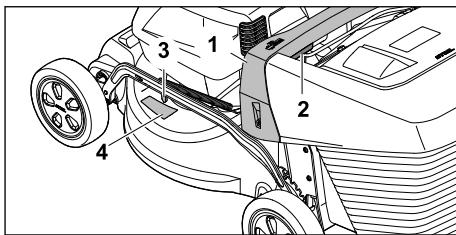

- ▶ Trzymać kosiarkę za uchwyt (1).
- ▶ Wcisnąć i przytrzymać dźwignię (2).
- ▶ Ustawić kosiarkę przez jej podniesienie i opuszczenie do odpowiedniej pozycji. Ustawioną wysokość koszenia można odczytać na wskaźniku wysokości koszenia (3), korzystając ze znaku (4).
- ▶ Zwolnić dźwignię (2). Kosiarka się zablokuje.

12.3 Koszenie i mulczowanie

Kosiarka jest wyposażona w nóż wielofunkcyjny i można jej używać do koszenia lub mulczowania.

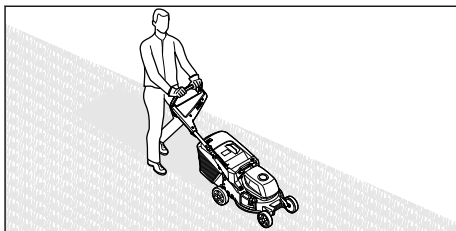

- ▶ Przepychać kosiarkę powoli do przodu w sposób kontrolowany.
- ▶ W przypadku uderzenia w przeszkodę podczas koszenia lub mulczowania i zablokowania noża:
 - ▶ Wyłączyć kosiarkę i wyjąć akumulator.
 - ▶ Upewnić się, czy wszystkie ruchome części całkowicie się zatrzymały.
 - ▶ Sprawdzić kosiarkę.
 - ▶ W przypadku konieczności dokonania napraw odwiedzić autoryzowanego Dealera STIHL.
- ▶ Jeżeli kosiarka zaczyna nadmiernie drgać:
 - ▶ Wyłączyć kosiarkę i wyjąć akumulator.
 - ▶ Sprawdzić kosiarkę.
 - ▶ Sprawdzić, czy wszystkie nakrętki, sworznie i wkręty są dokręcone.
 - ▶ W przypadku konieczności dokonania napraw odwiedzić autoryzowanego Dealera STIHL.

Dla zapewnienia optymalnej wydajności należy przestrzegać zalecanych zakresów temperatury,  20.7.

12.4 Opróżnianie kosza na trawę

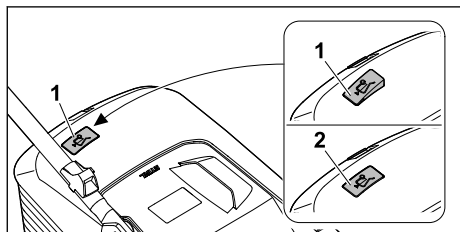

Strumień powietrza wytworzony przez nóż podnosi wskaźnik napelnienia (1). Po napelnieniu się kosza na trawę strumień powietrza ulega zatrzymaniu. Jeżeli strumień powietrza będzie zbyt mały, wskaźnik napelnienia (2) opadnie do położenia spoczynkowego. Wskazuje to na konieczność opróżnienia kosza na trawę.

Wskaźnik napelnienia działa w sposób nieograniczony tylko przy optymalnym strumieniu powietrza. Czynniki zewnętrzne, takie jak wilgotna, gęsta lub wysoka trawa, niski stopień koszenia, zabrudzenie lub podobne czynniki, mogą negatywnie wpłynąć na strumień powietrza i działanie wskaźnika napelnienia.

- ▶ Jeżeli wskaźnik napelnienia opadnie do położenia spoczynkowego, opróżnić kosz na trawę.
- ▶ Wyłączyć kosiarkę.
- ▶ Zdjąć kosz na trawę.

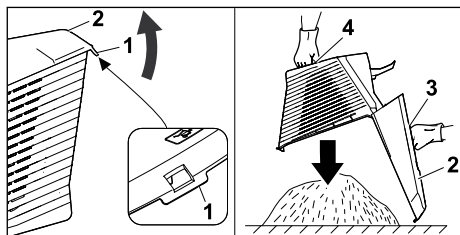

- ▶ Otworzyć klamrę (1).
- ▶ Odchylić i przytrzymać górną część kosza na trawę (2), trzymając za uchwyt (3).
- ▶ Drugą ręką należy mocno trzymać za dolny uchwyt (4).
- ▶ Opróżnić kosz na trawę.
- ▶ Zamknąć pokrywę kosza na trawę.
- ▶ Założyć kosz na trawę.

13 Po zakończeniu pracy

13.1 Po zakończeniu pracy

- ▶ Wyłączyć kosiarkę i wyjąć akumulator.
- ▶ Jeżeli kosiarka jest wilgotna, pozostawić kosiarkę do wyschnięcia.
- ▶ Jeżeli akumulator jest wilgotny lub mokry, pozostawić akumulator do wyschnięcia,  20.7.
- ▶ Wyczyścić kosiarkę.
- ▶ Wyczyścić akumulator.

14 Transport

14.1 Transport kosiarki

- ▶ W razie przepychania kosiarki do powierzchni przeznaczonej do koszenia i z powrotem:
 - ▶ Wyłączyć kosiarkę.
 - Nóż nie może się obracać.
 - ▶ Wyjąć akumulator.
- ▶ Jeśli trzeba przechylić kosiarkę w celu transportu po terenach innych niż trawa:
 - ▶ Wyłączyć kosiarkę.
 - Nóż nie może się obracać.
 - ▶ Wyjąć akumulator.

Przepychanie kosiarki

- ▶ Przepychać kosiarkę powoli do przodu w sposób kontrolowany.

Przenoszenie kosiarki

- ▶ Wyłączyć kosiarkę.
- ▶ Wyjąć akumulator.
- ▶ Czynności wykonywać w rękawicach ochronnych.
- ▶ Zdjąć kosz na trawę.
- ▶ Odlączyć przedłużenie.

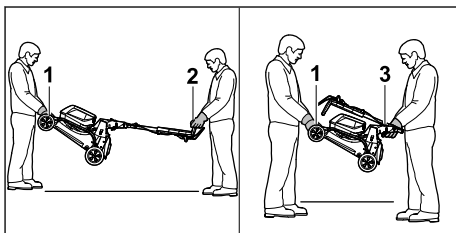

- ▶ Przenoszenie kosiarki z rozłożonym uchwytem kierującym:
 - ▶ Jedna osoba powinna mocno trzymać kosiarkę obiema rękami za uchwyt transportowy (1), a druga – obiema rękami za uchwyt kierujący (2).
 - ▶ Kosiarkę powinny podnosić lub przenosić dwie osoby.

- ▶ Przenoszenie kosiarki ze złożonym uchwytem kierującym:
 - ▶ Złożyć uchwyt kierujący,  8.2.
 - ▶ Jedna osoba powinna mocno trzymać kosiarkę obiema rękami za uchwyt transportowy (1), a druga – obiema rękami za uchwyt (3).
 - ▶ Kosiarkę powinny podnosić lub przenosić dwie osoby.

Transport kosiarki w pojeździe

- ▶ Zabezpieczyć stojącą kosiarkę, aby nie mogła się przewrócić ani przemieścić.

14.2 Transport akumulatora

- ▶ Wyłączyć kosiarkę i wyjąć akumulator.
- ▶ Zadbac, aby akumulator zapewniał bezpieczną pracę.
- ▶ Akumulator zapakować tak, aby nie mógł się w opakowaniu przemieszczać.
- ▶ Zabezpieczyć opakowanie w taki sposób, aby nie mogło się poruszać.

Transport akumulatora podlega przepisom dotyczącym transportu materiałów niebezpiecznych. Akumulator został sklasyfikowany zgodnie z instrukcją ONZ 3480 (akumulatory litowo-jonowe) i przebadany zgodnie z przepisami zawartymi w podręczniku ONZ „Badania i kryteria“ część III, podsekcja 38.3.

Przepisy transportowe zamieszczono na stronie: www.stihl.com/safety-data-sheets.

14.3 Transport ładowarki

- ▶ Wyciągnąć wtyczkę z gniazdka.
- ▶ Wyciągnąć akumulator.
- ▶ Zwinąć przewód zasilający i przymocować go do ładowarki.
- ▶ Jeśli ładowarka jest transportowana samochodem, zabezpieczyć ładowarkę pasami mocującymi lub siatką w taki sposób, aby nie mogła się przewrócić ani przesunąć.

15 Przechowywanie

15.1 Przechowywanie kosiarki

- ▶ Wyłączyć kosiarkę i wyjąć akumulator.
- ▶ Pozostawić kosiarkę do ostygnięcia.
- ▶ Opróżnić kosz na trawę.
- ▶ Przechowywać kosiarkę w taki sposób, aby spełnić następujące warunki:
 - Kosiarka jest niedostępna dla dzieci.
 - Kosiarka jest czysta i sucha.
 - Kosiarka nie może się przewrócić.
 - Kosiarka nie może się sama stoczyć.

15.2 Położenie do przechowywania

W celu zaoszczędzenia miejsca podczas przechowywania kosiarkę można złożyć.

- ▶ Ustawić kosiarkę na płaskiej powierzchni.
- ▶ Zdjąć kosz na trawę.
- ▶ Ustawić wysokość koszenia w najwyższym położeniu.  12.2

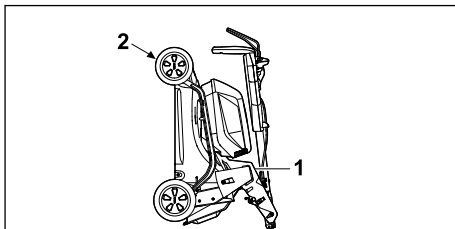

- ▶ Złożyć uchwyt kierujący.  8.2
- ▶ Chwycić jedną ręką za uchwyt (1), drugą ręką za uchwyt transportowy (2) i ustawić kosiarkę pionowo, przechylając do tyłu.

15.3 Przechowywanie akumulatora

Firma STIHL zaleca przechowywanie akumulatora naładowanego w zakresie 40–60% (2 diody LED świecą na zielono).

- ▶ Przechowywać akumulator w taki sposób, aby spełnić następujące warunki:
 - Akumulator znajduje się w miejscach niedostępnych dla dzieci.
 - Akumulator jest czysty i suchy.
 - Akumulator znajduje się w zamkniętym pomieszczeniu.
 - Akumulator jest odłączony od kosiarki.
 - Jeśli akumulator jest przechowywany w ładowarce: odłączyć wtyczkę sieciową i przechowywać akumulator na poziomie naładowania pomiędzy 40% a 60% (świecą się 2 zielone diody LED).
 - Akumulator nie jest przechowywany w temperaturze przekraczającej podane wartości graniczne,  20.6.

WSKAZÓWKA

- Jeśli akumulator nie jest przechowywany zgodnie z opisem podanym w niniejszej instrukcji obsługi, może ulec głębokiemu rozładowaniu i nieodwracalnemu uszkodzeniu.
 - ▶ Rozładowany akumulator należy naładować przed odłożeniem go na miejsce. Firma STIHL zaleca przechowywanie akumulatora naładowanego w zakresie 40–60% (2 diody LED świecą na zielono).
 - ▶ Akumulator należy przechowywać rozłączony od kosiarki.

15.4 Przechowywanie ładowarki

- ▶ Wyciągnąć wtyczkę z gniazdka.

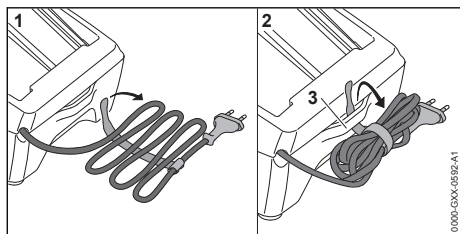

- ▶ Zwinąć przewód zasilania i zamocować go na ładowarce.
- ▶ Ładowarkę przechowywać w poniższy sposób:
 - Ładowarkę przechowywać w miejscu niedostępnym dla dzieci.
 - Ładowarka powinna być sucha i czysta.
 - Przechowywać ładowarkę w pomieszczeniu zamkniętym.
 - Nie zawieszać ładowarki na przewodzie zasilającym ani na uchwycie (3) na przewód zasilający.
 - Temperatura w miejscu przechowywania ładowarki nie może przekraczać podanego zakresu, 20.6.

16 Czyszczenie**16.1 Ustawianie kosiarki w pozycji pionowej**

- ▶ Wyłączyć kosiarkę i wyjąć akumulator.
- ▶ Ustawić kosiarkę na płaskiej powierzchni.
- ▶ Zdjąć kosz na trawę.
- ▶ Ustawić wysokość koszenia w najwyższym położeniu, 12.2.
- ▶ Ustawić uchwyt kierujący w najniższym położeniu, 8.3.

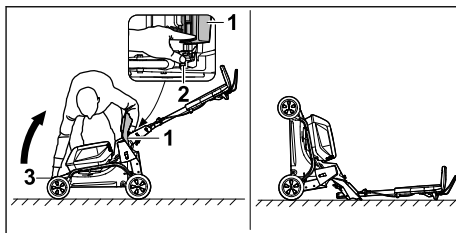

- ▶ Stanąć po prawej stronie urządzenia.
- ▶ Otworzyć i przytrzymać osłonę wyrzutu (1).
- ▶ Przesunąć lewą ręką dźwignię (2) w dół i przytrzymać.
- ▶ Prawą ręką chwycić kosiarkę za uchwyt transportowy (3) i ustawić ją w pozycji pionowej, przechylając do tyłu.

Kosiarka stoi stabilnie i jest gotowa do czyszczenia.

16.2 Czyszczenie kosiarki

- ▶ Wyłączyć kosiarkę i wyjąć akumulator.
- ▶ Czyścić kosiarkę wilgotną szmatką.
- ▶ Wyczyścić kanał wyrzutowy miękką szczotką lub wilgotną szmatką.
- ▶ Usuwać zanieczyszczenia z komory akumulatora i czyścić ją wilgotną szmatką.
- ▶ Czyścić styki elektryczne w komorze akumulatora za pomocą pędzla lub miękkiej szczotki.
- ▶ Wyczyścić szczeliny wentylacyjne za pomocą pędzla.
- ▶ Postawić kosiarkę w pozycji pionowej.
- ▶ Obszar wokół noża i nóż wyczyścić patyczkiem, miękką szczotką lub wilgotną szmatką.

WSKAZÓWKA

- Czyszczenie za pomocą wysokociśnieniowych urządzeń czyszczących lub strumienia wody może spowodować uszkodzenie urządzenia.
 - ▶ Nie należy czyścić urządzenia za pomocą wysokociśnieniowych urządzeń czyszczących ani strumienia wody.

16.3 Czyszczenie akumulatora

- ▶ Wyczyścić akumulator wycierając go wilgotną ścierką.

16.4 Czyszczenie ładowarki

- ▶ Wyciągnąć wtyczkę z gniazdka.
- ▶ Wyczyścić ładowarkę, wycierając ją wilgotną ścierką.
- ▶ Wyczyścić pędzlem otwory wentylacyjne.
- ▶ Wyczyścić styki elektryczne ładowarki za pomocą pędzla lub miękkiej szczotki.

17 Konserwacja

17.1 Wymontowanie i zamontowanie noża

17.1.1 Wymontowanie noża

- ▶ Wyłączyć kosiarkę i wyjąć akumulator.
- ▶ Postawić kosiarkę w pozycji pionowej.

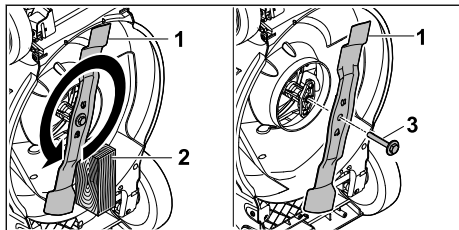

- ▶ Zablokować nóż (1) za pomocą kłoca drewnianego (2).
- ▶ Odkręcić śrubę z podkładką (3) w kierunku wskazanym strzałką i zdjąć ją.
- ▶ Zdjąć nóż (1).
- ▶ Przekazać do utylizacji śrubę z podkładką (3). Podczas montażu noża (1) należy używać nowej śruby z podkładką.

17.1.2 Zamontowanie noża

- ▶ Wyłączyć kosiarkę i wyjąć akumulator.
- ▶ Postawić kosiarkę w pozycji pionowej.

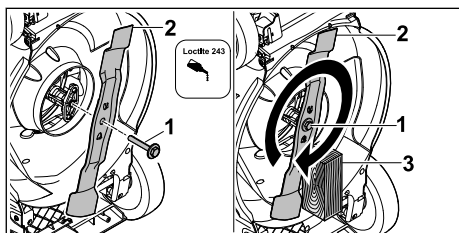

- ▶ Nałożyć preparat do zabezpieczania śrub Loctite 243 na gwint śruby z podkładką (1).
- ▶ Przyłożyć nóż (2) w taki sposób, aby wypukłości na powierzchni przylegania weszły w wycięcia.
- ▶ Wkręcić śrubę z podkładką (1).
- ▶ Zablokować nóż (2) za pomocą kłoca drewnianego (3).

- ▶ Dokręcić śrubę z podkładką (1) momentem 60 Nm.

17.2 Ostrzenie i wyważenie noży

Prawidłowe ostrzenie i wyważenie noża wymaga dużej praktyki.

Firma STIHL zaleca, aby ostrzenie i wyważenie noża zlecać autoryzowanemu Dealerowi STIHL.

Aktualne adresy autoryzowanych Dealerów można uzyskać u przedstawiciela krajowego STIHL pod adresem www.stihl.com.

! OSTRZEŻENIE

- Krawędzie tnące noża są ostre. Użytkownik może się skaleczyć.
 - ▶ Czynności wykonywać w rękawicach ochronnych.

- ▶ Wyłączyć kosiarkę i wyjąć akumulator.
- ▶ Postawić kosiarkę w pozycji pionowej.
- ▶ Wymontować nóż.
- ▶ Naostrzyć nóż. Zachowywać przy tym kąt ostrzenia i chłodzić nóż, 20.2. Podczas ostrzenia nóż nie może zabarwiać się na niebiesko.
- ▶ Zamontować nóż.
- ▶ W razie wątpliwości odwiedzić Autoryzowanego Dealera STIHL.

18 Naprawa

18.1 Naprawa kosiarki

Użytkownik nie może samodzielnie naprawiać kosiarki i noża.

- ▶ Jeżeli nastąpiło uszkodzenie kosiarki lub noża: Nie używać kosiarki lub noża i odwiedzić Autoryzowanego Dealera STIHL.
- ▶ Jeżeli tabliczki informacyjne są nieczytelne lub uszkodzone: Zlecić Autoryzowanemu Dealerowi STIHL wymianę tabliczek informacyjnych.

18.2 Przeglądy i naprawy ładowarki

Ładowarka nie wymaga przeglądów i nie można jej naprawiać.

- ▶ Jeżeli ładowarka jest niesprawna lub uszkodzona: wymienić ładowarkę.
- ▶ W przypadku uszkodzenia kabla zasilającego nie używać ładowarki i wymienić kabel w punkcie autoryzowanego dealera STIHL.

19 Rozwiązywanie problemów

19.1 Usuwanie usterek kosiarki i akumulatora

Usterka	Diody LED na akumulatorze	Przyczyna	Usunięcie usterki
Kosiarka nie uruchamia się podczas włączania.	Dioda LED migą na zielono.	Zbyt małe naładowanie akumulatora.	▶ Naładować akumulator zgodnie z opisem w instrukcji obsługi AL 101, 301, 500 ładowarki STIHL.
	Dioda LED świeci na czerwono.	Akumulator jest zbyt ciepły lub zbyt zimny.	▶ Wyjąć akumulator. ▶ Pozostawić akumulator do schłodzenia lub ogrzania.
	Trzy diody LED migają na czerwono.	W kosiarce występuje usterka.	▶ Wyjąć akumulator. ▶ Oczyszczyć styki elektryczne w komorze akumulatora. ▶ Włożyć akumulator. ▶ Włączyć kosiarkę. ▶ Jeżeli 3 diody LED nadal migają na czerwono, nie używać kosiarki i odwiedzić autoryzowanego Dealera STIHL.
	Trzy diody LED świecą na czerwono.	Kosiarka jest zbyt ciepła.	▶ Wyjąć akumulator. ▶ Pozostawić kosiarkę do ostygnięcia.
	Cztery diody LED migają na czerwono.	W akumulatorze występuje usterka.	▶ Wyjąć akumulator i ponownie włożyć. ▶ Włączyć kosiarkę. ▶ Jeżeli 4 diody LED nadal migają na czerwono, nie używać akumulatora i odwiedzić autoryzowanego Dealera STIHL.
		Połączenie elektryczne między kosiarką i akumulatorem jest przerwane.	▶ Wyjąć akumulator. ▶ Oczyszczyć styki elektryczne w komorze akumulatora. ▶ Włożyć akumulator.
		Kosiarka lub akumulator są wilgotne.	▶ Wyjąć akumulator. ▶ Wyczyścić kosiarkę. ▶ Osuszyć kosiarkę lub akumulator,  20.7.
		Opór noża jest zbyt duży.	▶ Ustawić większą wysokość koszenia. ▶ Włączyć kosiarkę w niższej trawie.
		Zatkany obszar wokół noża.	▶ Wyczyścić kosiarkę.
Kosiarka wyłącza się podczas pracy.	Trzy diody LED świecą na czerwono.	Kosiarka jest zbyt ciepła.	▶ Wyjąć akumulator. ▶ Pozostawić kosiarkę do ostygnięcia. ▶ Wyczyścić kosiarkę. ▶ Nie włączać kosiarki zbyt często w krótkim czasie. ▶ Ustawić większą wysokość koszenia. ▶ Kosić niższą trawę.
		Nóż jest zablokowany.	▶ Wyjąć akumulator. ▶ Wyczyścić kosiarkę.
		Występuje usterka elektryczna.	▶ Wyjąć akumulator i ponownie włożyć. ▶ Włączyć kosiarkę.
Kosiarka mocno wibruje podczas pracy.		Poluzowana śruba mocująca nóż.	▶ Dokręcić mocno śrubę.
		Nóż nie jest prawidłowo wyważony.	▶ Naostrzyć i wyważyć nóż.

Usterka	Diody LED na akumulatorze	Przyczyna	Usunięcie usterki
Czas pracy kosiarki jest zbyt krótki.		Akumulator nie jest całkowicie naładowany.	▶ Całkowicie naładować akumulator zgodnie z opisem w instrukcji AL 101, 301, 500 obsługi STIHL.
		Przekroczony okres eksploatacji akumulatora.	▶ Wymienić akumulator.
		Zatłakany obszar wokół noża.	▶ Wyczyścić kosiarkę.
		Stępiony lub zużyty nóż.	▶ Naostrzyć i wyważyć nóż.
		Opór noża jest zbyt duży.	▶ Ustawić większą wysokość koszenia. ▶ Kosić niższą trawę.
Podczas wkładania akumulatora zakleszcza się on w komorze akumulatora.		Zabrudzone prowadnice lub styki elektryczne w komorze akumulatora.	▶ Wyczyścić kosiarkę.
Po włożeniu akumulatora do ładowarki nie rozpoczyna się ładowanie.	Dioda LED świeci na czerwono.	Akumulator jest zbyt ciepły lub zbyt zimny.	▶ Wyjąć akumulator. ▶ Pozostawić akumulator do schłodzenia lub ogrzania.
Trawa jest nierównomiernie skoszona lub trawnik jest żółty.		Stępiony lub zużyty nóż.	▶ Naostrzyć i wyważyć nóż.
		Opór noża jest zbyt duży.	▶ Ustawić większą wysokość koszenia. ▶ Kosić niższą trawę.

19.2 Usuwanie usterek ładowarki

Jeśli akumulator nie jest ładowany i dioda LED na ładowarce miga czerwonym kolorem, połączenie elektryczne między ładowarką i akumulatorem jest przerwane.

- ▶ Wyciągnąć akumulator.
- ▶ Oczyszczyć styki elektryczne w ładowarce.
- ▶ Włożyć akumulator.
- ▶ Jeżeli akumulator nadal nie jest ładowany, a dioda ładowarki pulsuje na czerwono, nie używać ładowarki i udać się do dealera firmy STIHL.

W ładowarce występuje usterka.

20 Dane techniczne

20.1 Kosiarka STIHL RMA 243.3, RMA 248.3, RMA 253.3

- Dozwolony akumulator: STIHL AK
- Ciężar z koszem na trawę i bez akumulatora:
 - RMA 243.3: 26 kg
 - RMA 248.3: 27 kg
 - RMA 253.3: 28 kg

- Ciężar (m) z koszem na trawę i akumulatorem STIHL AK 30 S:
 - RMA 243.3: 28 kg
 - RMA 248.3: 29 kg
 - RMA 253.3: 30 kg
- Maksymalna pojemność kosza na trawę:
 - RMA 243.3, RMA 248.3: 52 l
 - RMA 253.3: 55 l
- Szerokość koszenia:
 - RMA 243.3: 41 cm
 - RMA 248.3: 46 cm
 - RMA 253.3: 51 cm
- Prędkość obrotowa (n):
 - RMA 243.3, RMA 248.3: 3000 /min
 - RMA 253.3: 2700 /min
- Stopień ochrony: IPX4

Czas pracy podano na stronie www.stihl.com/battery-life.

20.2 Nóż

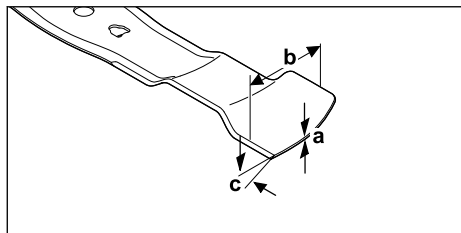

- Minimalna grubość a: 1,6 mm
- Minimalna szerokość b: 55 mm
- Kąt ostrzenia c: 30°

20.3 Akumulator STIHL AK

- Rodzaj akumulatora: litowo-jonowy
- Napięcie: 36 V
- Pojemność w Ah: patrz tabliczka znamionowa
- Pojemność w Wh: patrz tabliczka znamionowa
- Ciężar w kg: patrz tabliczka znamionowa

20.4 Ładowarka STIHL AL 101

- Napięcie znamionowe: patrz tabliczka znamionowa
- Częstotliwość: patrz tabliczka znamionowa
- Moc znamionowa: patrz tabliczka znamionowa
- Prąd ładowania: patrz tabliczka znamionowa

Czasy ładowania są podane na stronie www.stihl.com/charging-times.

20.5 Przedłużacze

W przypadku korzystania z przedłużacza przekrój ich żył w zależności od napięcia i długości przedłużacza musi wynosić:

Jeśli napięcie znamionowe na tabliczce znamionowej wynosi 220 V do 240 V:

- Długość kabla do 20 m: AWG 15 / 1,5 mm²
- Długość kabla 20 m do 50 m: AWG 13 / 2,5 mm²

Jeśli napięcie znamionowe na tabliczce znamionowej wynosi 100 V do 127 V:

- Długość kabla do 10 m: AWG 14 / 2,0 mm²
- Długość kabla 10 m do 30 m: AWG 12 / 3,5 mm²

20.6 Wartości graniczne temperatury



OSTRZEŻENIE

- Akumulator nie jest zabezpieczony przed wszystkimi czynnikami środowiskowymi. Akumulator narażony na działanie określonych czynników środowiskowych może ulec zapłonowi lub eksplodować. Możliwość poważnego zranienia osób oraz wystąpienia szkód materialnych.
 - ▶ Nie należy ładować akumulatora w temperaturze poniżej -20°C ani powyżej +50°C.
 - ▶ Nie używać kosiarki ani akumulatora w temperaturze poniżej -20°C ani powyżej +50°C.
 - ▶ Nie przechowywać kosiarki ani akumulatora w temperaturze poniżej -20°C ani powyżej +70°C.

20.7 Zalecane zakresy temperatury

Dla optymalnego działania kosiarki, akumulatora i ładowarki należy przestrzegać następujących zakresów temperatury:

- Ładowanie: od +5°C do +40°C.
- Użytkowanie: od -10°C do +40°C
- Przechowywanie: od -20°C do +50°C

Jeśli akumulator jest ładowany, używany lub przechowywany poza zalecanymi zakresami temperatury, jego wydajność może ulec pogorszeniu.

Jeśli akumulator jest mokry lub wilgotny, należy pozostawić go do wyschnięcia na co najmniej 48 godzin w temperaturze powyżej +15°C i poniżej +50°C przy wilgotności poniżej 70%. Wyższy poziom wilgotności może wydłużyć czas schnięcia.

20.8 Poziomy hałas i poziomy wibracji

RMA 243.3

Niepewność pomiarowa K dla poziomu ciśnienia akustycznego wynosi 2 dB(A). Niepewność pomiarowa K dla poziomu mocy akustycznej wynosi 2,2 dB(A). Niepewność pomiarowa K dla poziomu wibracji wynosi 0,70 m/s².

- Poziom ciśnienia akustycznego L_{pA} zmierzony według EN IEC 62841-4-3: 76 dB(A)
- Gwarantowany poziom mocy akustycznej L_{WA}d zmierzony według dyrektywy 2000/14/EC / S.I. 2001/1701: 90 dB(A)
- Poziom wibracji a_{hv} uchytytu kierującego zmierzony według EN IEC 62841-4-3: 1,40 m/s²

RMA 248.3

Niepewność pomiarowa K dla poziomu ciśnienia akustycznego wynosi 2 dB(A). Niepewność pomiarowa K dla poziomu mocy akustycznej wynosi 2,2 dB(A). Niepewność pomiarowa K dla poziomu wibracji wynosi 0,90 m/s².

- Poziom ciśnienia akustycznego L_{pA} zmierzony według EN IEC 62841-4-3: 79 dB(A)
- Gwarantowany poziom mocy akustycznej L_{WA}d zmierzony według dyrektywy 2000/14/EC / S.I. 2001/1701: 95 dB(A)
- Poziom wibracji a_{hV} uchwytu kierującego zmierzony według EN IEC 62841-4-3: 1,80 m/s²

RMA 253.3

Niepewność pomiarowa K dla poziomu ciśnienia akustycznego wynosi 2 dB(A). Niepewność pomiarowa K dla poziomu mocy akustycznej wynosi 2,0 dB(A). Niepewność pomiarowa K dla poziomu wibracji wynosi 0,90 m/s².

- Poziom ciśnienia akustycznego L_{pA} zmierzony według EN IEC 62841-4-3: 79 dB(A)
- Gwarantowany poziom mocy akustycznej L_{WA}d zmierzony według dyrektywy 2000/14/EC / S.I. 2001/1701: 94 dB(A)
- Poziom wibracji a_{hV} uchwytu kierującego zmierzony według EN IEC 62841-4-3: 1,80 m/s²

Podane poziomy wibracji zostały zmierzone zgodnie ze znormalizowaną procedurą badawczą i mogą służyć do porównywania urządzeń elektrycznych. Występujące rzeczywiste poziomy wibracji mogą różnić się od podanych poziomów zależnie od rodzaju zastosowania maszyny. Podane poziomy wibracji mogą być używane do przybliżonego szacowania obciążenia organizmu wibracjami. Należy oszacować rzeczywiste obciążenie wibracjami. Można przy tym uwzględnić także czasy, w których urządzenie elektryczne jest wyłączone, i czasy, w których jest wprawdzie włączone, ale pracuje bez obciążenia.

Informacje na temat spełnienia wymagań dyrektywy 2002/44/EC dotyczącej wibracji i instrumentu ustawowego S.I. 2005/1093 zamieszczono na stronie: www.stihl.com/vib.

20.9 REACH

Rozporządzenie REACH jest unijnym rozporządzeniem w sprawie rejestracji, oceny, udzielania zezwoleń i stosowanych ograniczeń w zakresie chemikaliów.

Informacje dotyczące zgodności z rozporządzeniem REACH znajdują się pod adresem: www.stihl.com/reach.

21 Części zamienne i akcesoria**21.1 Części zamienne i akcesoria**

STIHL Symbole te oznaczają oryginalne części zamienne i akcesoria marki STIHL.

Firma STIHL zaleca używanie oryginalnych części zamiennych i akcesoriów STIHL.

Mimo nieustannej obserwacji rynku firma STIHL nie jest w stanie ocenić niezawodności, bezpieczeństwa i przydatności części zamiennych i akcesoriów innych producentów i dlatego nie może ręczyć za ich używanie.

Oryginalne części zamienne i akcesoria STIHL można nabyć u dealerów STIHL.

21.2 Ważne części zamienne

- Nóż:
 - RMA 243.3 : WA40 702 0105
 - RMA 248.3 : WA41 702 0105
 - RMA 253.3 : WA42 702 0100
- Śruba z podkładką: 0000 951 3505

22 Utylizacja**22.1 Utylizacja kosiarki, akumulatora i ładowarki**

Informacje na temat utylizacji można uzyskać w lokalnych urzędach lub u Autoryzowanych Dealerów STIHL.

Niewłaściwa utylizacja może spowodować pogorszenie zdrowia i zanieczyszczenie środowiska.

- ▶ Produkty STIHL wraz z opakowaniem należy przekazać do odpowiedniego punktu zbiórki odpadów w celu poddania ich recyklingowi zgodnie z lokalnymi przepisami.
- ▶ Nie wolno utylizować z odpadami komunalnymi.

23 Deklaracja zgodności UE**23.1 Kosiarka STIHL RMA 243.3, RMA 248.3, RMA 253.3**

STIHL Tirol GmbH
Hans Peter Stihl-Straße 5
6336 Langkampfen

Austria

oświadcza na własną odpowiedzialność, że

- Rodzaj: akumulatorowe kosiarki trawnikowe
- Producent: STIHL
- Typ: RMA 243.3, RMA 248.3, RMA 253.3
- Szerokość koszenia:
 - RMA 243.3: 41 cm
 - RMA 248.3: 46 cm
 - RMA 253.3: 51 cm
- Nr identyfikacji serii:
 - RMA 243.3: WA20
 - RMA 248.3: WA21
 - RMA 253.3: WA22

spełnia wymagania odnośnych przepisów dyrektyw 2000/14/EC, 2006/42/EC, 2014/30/EU oraz 2011/65/EU i została skonstruowana oraz wyprodukowana zgodnie z obowiązującymi w dniu produkcji wersjami następujących norm:

EN 62841-1, EN IEC 62841-4-3, EN 55014-1 i EN 55014-2.

Jednostka certyfikująca:

TÜV Rheinland LGA Products GmbH

Tillystraße 2

90431 Nürnberg, DE

W celu ustalenia zmierzonego i gwarantowanego poziomu mocy akustycznej postępowano zgodnie z dyrektywą 2000/14/EC, załącznik VIII.

- Zmierzony poziom mocy akustycznej:
 - RMA 243.3: 88,2 dB(A)
 - RMA 248.3: 93,2 dB(A)
 - RMA 253.3: 92,4 dB(A)
- Gwarantowany poziom mocy akustycznej:
 - RMA 243.3: 90 dB(A)
 - RMA 248.3: 95 dB(A)
 - RMA 253.3: 94 dB(A)

Dokumentacja techniczna jest przechowywana w firmie STIHL Tirol GmbH.

Rok produkcji i numer maszyny podano na kosiarce.

Langkampfen, 11.12.2023

STIHL Tirol GmbH

wz. 

Matthias Fleischer, Kierownik Działu Rozwoju

wz. 

Sven Zimmermann, Kierownik Działu Jakości

24 Deklaracja zgodności UKCA

24.1 Kosiarka STIHL RMA 243.3, RMA 248.3, RMA 253.3

STIHL Tirol GmbH

Hans Peter Stihl-Straße 5

6336 Langkampfen

Austria

oświadcza na własną odpowiedzialność, że

- Rodzaj: akumulatorowe kosiarki trawnikowe
- Producent: STIHL
- Typ: RMA 243.3, RMA 248.3, RMA 253.3
- Szerokość koszenia:
 - RMA 243.3: 41 cm
 - RMA 248.3: 46 cm
 - RMA 253.3: 51 cm
- Nr identyfikacji serii:
 - RMA 243.3: WA20
 - RMA 248.3: WA21
 - RMA 253.3: WA22

spełnia wymagania odnośnych przepisów Zjednoczonego Królestwa Wielkiej Brytanii i Irlandii Północnej: Noise Emission in the Environment by Equipment for use Outdoors Regulations 2001, Supply of Machinery (Safety) Regulations 2008, Electromagnetic Compatibility Regulations 2016 oraz The Restriction of the Use of Certain Hazardous Substances in Electrical and Electronic Equipment Regulations 2012 i została skonstruowana oraz wyprodukowana zgodnie z obowiązującymi w dniu produkcji wersjami następujących norm: EN 62841-1, EN IEC 62841-4-3, EN 55014-1 i EN 55014-2.

Jednostka certyfikująca:

TUV Rheinland UK LTD

1011 Stratford Road

Solihull, B90 4BN

W celu ustalenia zmierzonego i gwarantowanego poziomu mocy akustycznej postępowano zgodnie z rozporządzeniem Zjednoczonego Królestwa Wielkiej Brytanii i Irlandii Północnej: Noise Emission in the Environment by Equipment for use Outdoors Regulations 2001, Schedule 11.

- Zmierzony poziom mocy akustycznej:
 - RMA 243.3: 88,2 dB(A)
 - RMA 248.3: 93,2 dB(A)
 - RMA 253.3: 92,4 dB(A)
- Gwarantowany poziom mocy akustycznej:
 - RMA 243.3: 90 dB(A)
 - RMA 248.3: 95 dB(A)
 - RMA 253.3: 94 dB(A)

Dokumentacja techniczna jest przechowywana w firmie STIHL Tirol GmbH.

Rok produkcji i numer maszyny podano na kosiarce.

Langkampfen, 11.12.2023

STIHL Tirol GmbH

wz. 

Matthias Fleischer, Kierownik Działu Rozwoju

wz. 

Sven Zimmermann, Kierownik Działu Jakości

25 Adresy

www.stihl.com

26 Ogólne i specyficzne dla produktu wskazówki bezpieczeństwa

26.1 Wstęp

W niniejszym rozdziale podano ogólne i specyficzne dla danego wyrobu wskazówki dotyczące bezpieczeństwa, które są określone i sformułowane w normie wyrobu.

Podane w punkcie „Bezpieczeństwo elektryczne” wskazówki dotyczące bezpieczeństwa, które odnoszą się do uniknięcia porażenia prądem, nie dotyczą produktów akumulatorowych STIHL z wyjątkiem punktu c).



OSTRZEŻENIE

- Prosimy o zapoznanie się ze wskazówkami bezpieczeństwa, z instrukcjami, ilustracjami i danymi technicznymi dostarczonymi wraz z kosiarką. Nieprzestrzeganie poniższych instrukcji może spowodować porażenie elektryczne, pożar i/lub poważne obrażenia. **Należy zachować wszystkie wskazówki bezpieczeństwa i instrukcje w celu wykorzystania ich w przyszłości.**

26.2 Bezpieczeństwo pracy

- a) **Utrzymywać miejsce pracy w czystości i dobrze oświetlone.** Nieporządek lub nieoś-

wietlone miejsca pracy mogą doprowadzić do wypadków.

- b) **Nie należy używać kosiarki w atmosferze wybuchowej, gdzie występują łatwopalne ciecze, gazy lub pyły.** Kosiarki wytwarzają iskry, które mogą spowodować zapłon pyłów lub oparów.
- c) **Podczas korzystania z kosiarki dzieci i inne osoby muszą przebywać z dala.** Rozproszenie uwagi może spowodować utratę kontroli nad kosiarką.

26.3 Bezpieczeństwo elektryczne

- a) **Wtyczka kosiarki musi pasować do gniazda. Wtyczki nie można w żaden sposób modyfikować. Nie należy stosować wtyczek przejściowych do kosiarek z uziemieniem ochronnym.** Niezmodyfikowane wtyczki i odpowiednie gniazda zmniejszają ryzyko porażenia prądem.
- b) **Unikać kontaktu ciała z powierzchniami uziemionymi, takimi jak rury, grzejniki, kuchenki i lodówki.** W przypadku uziemienia ciała zwiększa się ryzyko porażenia prądem.
- c) **Nie należy używać kosiarki podczas deszczu lub w wilgotnym środowisku.** Może to zwiększyć ryzyko porażenia prądem.
- d) **Nie używać przewodu przyłączeniowego niezgodnie z przeznaczeniem. Nigdy nie używać przewodu przyłączeniowego do przenoszenia, ciągnięcia lub odłączania kosiarki. Przewód przyłączeniowy należy trzymać z dala od wysokiej temperatury, oleju, ostrych krawędzi i ruchomych części.** Uszkodzone lub splątane przewody przyłączeniowe zwiększają ryzyko porażenia prądem.
- e) **Podczas pracy z kosiarką na zewnątrz należy używać tylko takich przedłużaczy, które nadają się również do użytku na zewnątrz.** Użycie przedłużacza odpowiedniego do użytku na zewnątrz zmniejsza ryzyko porażenia prądem.
- f) **Jeśli nie można uniknąć pracy kosiarki w wilgotnym środowisku, należy zastosować wyłącznik różnicowoprądowy.** Zastosowanie wyłącznika różnicowoprądowego zmniejsza ryzyko porażenia prądem.

26.4 Bezpieczeństwo ludzi

- a) **Podczas pracy z kosiarką należy zachować koncentrację, zwracać uwagę na to, co się robi, i kierować się zdrowym rozsądkiem.** Nie używać kosiarki w stanie zmęczenia lub pod

- wplywem narkotyków, alkoholu bądź leków. Chwila nieuwagi podczas używania kosiarki może doprowadzić do poważnych obrażeń.
- b) **Stosować środki ochrony indywidualnej i nosić zawsze okulary ochronne.** Noszenie środków ochrony osobistej, takich jak maska przeciwpylowa, antypoślizgowe obuwie ochronne, kask lub naszniki ochronne, w zależności od rodzaju i zastosowania kosiarki, zmniejsza ryzyko obrażeń.
 - c) **Unikać niezamierzonego uruchomienia. Upewnić się, że kosiarka jest wyłączona przed podłączeniem jej do zasilania i/lub akumulatora, podniesieniem lub przeniesieniem.** Położenie palca na włączniku podczas przenoszenia kosiarki lub podłączenie włączonej kosiarki do zasilania może doprowadzić do wypadku.
 - d) **Przed włączeniem kosiarki usunąć narzędzia do regulacji i klucze.** Jeśli narzędzie lub klucz utknie w obracającej się części kosiarki, może to spowodować obrażenia.
 - e) **Unikać nieprawidłowej postawy ciała. Należy stać pewnie i przez cały czas utrzymywać równowagę.** Zapewnia to lepszą kontrolę nad kosiarką w niespodziewanych sytuacjach.
 - f) **Nosić odpowiednią odzież. Nie należy nosić luźnej odzieży ani biżuterii. Włosy i odzież należy trzymać z dala od ruchomych części.** Luźna odzież, biżuteria lub długie włosy mogą zostać pochwycone przez ruchome części.
 - g) **Jeśli istnieje możliwość zamontowania urządzeń do odsysania i zbierania pyłu, należy je prawidłowo podłączyć i stosować.** Stosowanie urządzeń do odsysania może zmniejszyć zagrożenia związane z pyłem.
 - h) **Nie należy ulegać fałszywemu poczuciu bezpieczeństwa ani ignorować zasad bezpieczeństwa dotyczących kosiarek nawet przy dobrym zaznajomieniu się z kosiarką po wielokrotnym jej użyciu.** Nieostrożne postępowanie może w ułamku sekundy doprowadzić do poważnych obrażeń.
- b) **Nie należy używać kosiarki z uszkodzonym przełącznikiem.** Kosiarka, której nie można już włączyć lub wyłączyć, jest niebezpieczna i musi zostać naprawiona.
 - c) **Wyjąć wtyczkę z gniazdka i/lub wyjąć akumulator przed dokonaniem jakichkolwiek regulacji urządzenia, wymianą osprzętu lub odstawieniem kosiarki.** Ten środek ostrożności zapobiega niezamierzonemu uruchomieniu kosiarki.
 - d) **Przechowywać nieużywaną kosiarkę w miejscach niedostępnych dla dzieci. Nie pozwalać na używanie kosiarki nikomu, kto nie jest z nią zaznajomiony lub nie przeczytał tej instrukcji.** Kosiarki stanowią zagrożenie, gdy są używane przez niedoświadczonych osoby.
 - e) **Utrzymywać kosiarkę i osprzęt w należytej czystości. Sprawdzić, czy ruchome części działają prawidłowo i się nie zakleszczają, czy części nie są złamane lub uszkodzone w taki sposób, że funkcjonowanie kosiarki jest zakłócone. Przed rozpoczęciem użytkowania kosiarki zlecić naprawę uszkodzonych części.** Wiele wypadków jest spowodowanych przez nieprawidłową konserwację kosiarki.
 - f) **Narzędzia tnące należy utrzymywać w stanie ostrym i czystym.** Starannie pielęgnowane narzędzia tnące o ostrych krawędziach tnących mniej się zacinają i są łatwiejsze w prowadzeniu.
 - g) **Używać kosiarki, osprzętu, akcesoriów itp. zgodnie z niniejszą instrukcją. Uwzględnić przy tym warunki pracy i wykonywaną czynność.** Używanie kosiarek do zastosowań innych niż te, do których są przeznaczone, może powodować niebezpieczne sytuacje.
 - h) **Utrzymywać uchwyty i powierzchnie chwytne suche, czyste oraz wolne od oleju i smarów.** Śliskie uchwyty i powierzchnie chwytne uniemożliwiają bezpieczną obsługę i zachowanie kontroli nad kosiarką w nieprzewidzianych sytuacjach.

26.5 Użytkowanie kosiarki i postępowanie się nią

- a) **Nie przeciążać kosiarki. Używać kosiarki przeznaczonej do danego zadania.** Odpowiednia kosiarka zapewnia lepszą i bezpieczniejszą pracę w określonym zakresie wydajności.

26.6 Użytkowanie i obsługa akumulatorowej kosiarki trawnikowej

- a) **Akumulatory należy ładować wyłącznie za pomocą ładowarek zalecanych przez producenta.** Ładowarka przeznaczona do określonego typu akumulatora może spowodować zagrożenie pożarowe w razie używania z innymi akumulatorami.

- b) **W kosiarkach należy stosować wyłącznie akumulatory przeznaczone do tego celu.** Użycie innych akumulatorów może spowodować obrażenia ciała i zagrożenie pożarowe.
- c) **Nieużywany akumulator należy trzymać z dala od spinaczy, monet, kluczy, gwoździ, śrub i innych małych metalowych przedmiotów, które mogłyby spowodować zmostkowanie styków.** Zwarcie między stykami akumulatora może spowodować oparzenia lub pożar.
- d) **Przy nieprawidłowej eksploatacji z akumulatora może wypłynąć elektrolit. Unikać zetknięcia się z elektrolitem. W razie przypadkowego zetknięcia się z elektrolitem należy spłukać go wodą. W przypadku zanieczyszczenia oka płynem należy dodatkowo skorzystać z pomocy lekarza.** Wypływający elektrolit może powodować podrażnienia skóry i oparzenia.
- e) **Nie należy używać uszkodzonych lub zmodyfikowanych akumulatorów.** Uszkodzone lub zmodyfikowane akumulatory mogą zachowywać się w sposób nieprzewidywalny i spowodować pożar, wybuch lub obrażenia.
- f) **Nie należy narażać akumulatora na działanie ognia lub nadmiernej temperatury.** Ogień lub temperatura powyżej 130°C (265°F) mogą spowodować wybuch.
- g) **Przestrzegać wszystkich instrukcji ładowania i nigdy nie ładować akumulatora ani kosiarki akumulatorowej poza zakresem temperatury podanym w instrukcji obsługi.** Nieprawidłowe ładowanie lub ładowanie poza zatwierdzonym zakresem temperatury może spowodować zniszczenie akumulatora i zwiększa ryzyko pożaru.

26.7 Serwis

- a) **Naprawę kosiarki zlecać jedynie wykwalifikowanemu personelowi i tylko przy użyciu oryginalnych części zamiennych.** Zapewnia to zachowanie bezpieczeństwa kosiarki.
- b) **Nigdy nie należy podejmować się konserwacji uszkodzonego akumulatora.** Wszelkie czynności związane z konserwacją akumulatora powinny być wykonywane wyłącznie przez producenta lub autoryzowane punkty serwisowe.

26.8 Instrukcje bezpieczeństwa dotyczące akumulatorowych kosiarek

- a) **Nie używać kosiarki przy złej pogodzie, szczególnie podczas burzy.** Zmniejsza to ryzyko porażenia piorunem.
- b) **Dokładnie sprawdzić obszar pracy pod kątem obecności dzikich zwierząt.** Dzikie zwierzęta mogą ulec zranieniu przez pracującą kosiarkę.
- c) **Dokładnie sprawdzić obszar pracy i usunąć wszystkie kamienie, patyki, druty, kości i inne ciała obce.** Wyrzucone przez urządzenie przedmioty mogą spowodować obrażenia.
- d) **Przed użyciem kosiarki należy zawsze sprawdzić, czy nóż i zespół tnący nie są zużyte lub uszkodzone.** Zużyte lub uszkodzone części zwiększają ryzyko obrażeń.
- e) **Regularnie sprawdzać kosz na trawę pod kątem zużycia.** Zużyty lub uszkodzony kosz na trawę zwiększa ryzyko obrażeń.
- f) **Pozostawić osłony ochronne na swoim miejscu.** Osłony ochronne muszą być sprawne i odpowiednio zamocowane. Poluzowana, uszkodzona lub nieprawidłowo działająca osłona może być przyczyną obrażeń.
- g) **Utrzymywać otwory wlotowe powietrza wolne od osadzonych zanieczyszczeń.** Zablokowane wloty powietrza i zanieczyszczenia mogą doprowadzić do przegrzania lub zagrożenia pożarowego.
- h) **Podczas obsługi kosiarki zawsze nosić antypoślizgowe obuwie ochronne. Nie wykonywać pracy bosą lub w odkrytych sandałach.** W ten sposób zmniejsza się ryzyko zranienia stóp przy kontakcie z obracającym się nożem kosiarki.
- i) **Podczas obsługi kosiarki należy zawsze nosić długie spodnie.** Goła skóra zwiększa prawdopodobieństwo spowodowania obrażeń przez wyrzucane przedmioty.
- j) **Nie należy używać kosiarki w mokrej trawie. Podczas pracy należy iść, nigdy nie należy biec.** Zmniejsza to ryzyko poślizgnięcia się i upadnięcia, co może prowadzić do obrażeń.
- k) **Nie należy używać kosiarki na zbyt stromych zboczach.** Zmniejsza to ryzyko utraty kontroli, poślizgnięcia się i upadnięcia, co może prowadzić do obrażeń.
- l) **Podczas pracy na zboczach należy się upewnić, że ma się bezpieczne oparcie;**

zawsze należy pracować w poprzek zbrocza, nigdy w górę lub w dół, a przy zmianie kierunku pracy należy zachować szczególną ostrożność. Zmniejsza to ryzyko utraty kontroli, poślizgnięcia się i upadnięcia, co może prowadzić do obrażeń.

- m) **W przypadku zwracania kosiarką lub przyciągania jej do siebie należy zachować szczególną ostrożność. Zawsze zwracać uwagę na otoczenie.** Zmniejsza to ryzyko potknięcia się podczas pracy.
- n) **Nie należy dotykać noży ani innych niebezpiecznych części, które są nadal w ruchu.** Zmniejsza to ryzyko obrażeń spowodowanych przez ruchome części.
- o) **Przed usunięciem uwiecznionego materiału lub czyszczeniem kosiarki upewnić się, że wszystkie przełączniki są wyłączone, a akumulator odłączony.** Nieoczekiwane działanie kosiarki może doprowadzić do poważnych obrażeń.

Sisukord

1	Eessõna.....	566
2	Informatsioon käesoleva kasutusjuhendi kohta.....	566
3	Ülevaade.....	567
4	Ohutusjuhised.....	568
5	Muruniiduki kasutusvalmis seadmine.....	575
6	Aku laadimine ja LEDid.....	576
7	Muruniiduki kokupanemine.....	577
8	Muruniiduki seadistamine kasutajale.....	578
9	Aku sissepanemine ja väljavõtmine.....	579
10	Muruniiduki sisse- ja väljalülitamine.....	579
11	Muruniiduki kontrollimine.....	579
12	Muruniidukiga töötamine.....	580
13	Pärast tööd.....	581
14	Transportimine.....	581
15	Säilitamine.....	582
16	Puhastamine.....	583
17	Hooldamine.....	583
18	Remontimine.....	584
19	Rikete kõrvaldamine.....	584
20	Tehnilised andmed.....	586
21	Varuosad ja tarvikud.....	587
22	Utiliseerimine.....	588
23	EL vastavusdeklaratsioon.....	588
24	UKCA vastavusdeklaratsioon.....	588
25	Aadressid.....	589

26 Üldised ja tootespetsiifilised ohutusjuhised 589

1 Eessõna

Austatud klient!

Meil on hea meel, et otsustasite STIHLi kasuks. Me töötame välja ja valmistamine oma tooteid tippkvaliteedis vastavalt klientide vajadustele. Nii tekitab kõrge töökindlusega tooted ka äärmuslikul koormamisel.

STIHL tähistab tippkvaliteeti ka teeninduses. Meie spetsialiseeritud poed tagavad kompetentse nõustamise ja juhendamise ning igakülgse tehnilise teeninduse.

STIHL on pühendunud jätkusuutlikule ja vastutustundlikule loodusega ümberkäimisele. Käesolev kasutusjuhend aitab Teil STIHLi toodet pika kasutusea jaoksul ohutult ja keskkonnasõbralikult kasutada.

Me täname Teid usalduse eest ja soovime Teile oma STIHLi toote meeldivat kasutamist.



Dr Nikolas Stihl

TÄHTISI LUGEGE ENNE KASUTAMIST LÄBI JA HOIDKE ALLES.

2 Informatsioon käesoleva kasutusjuhendi kohta

2.1 Kehtivad dokumendid

Käesolev kasutusjuhend on EÜ direktiivi 2006/42/EC mõistes tootja originaalkasutusjuhendi tõlge.

Kehtivad kohalikud ohutusnõuded.

- ▶ Lisaks sellele kasutusjuhendile lugege läbi ja tehke endale selgeks ning hoidke alles järgmised dokumendid:
 - aku STIHL ohutusjuhised; AK
 - STIHL laadimiseseadmete kasutusjuhend. AL 101, 301, 500
 - Ettevõtte STIHL akude ja integreeritud akudega toodete ohutusalane teave: www.stihl.com/safety-data-sheets

2.2 Hoiatusjuhiste tähistus tekstis



OHT!

- Juhis viitab ohtudele, mis põhjustavad raskeid vigastusi või surma.
 - ▶ Nimetatud meetmed suudavad raskeid vigastusi või surma vältida.



HOIATUS

- Juhis viitab ohtudele, mis **võivad** raskeid vigastusi või surma põhjustada.
 - ▶ Nimetatud meetmed suudavad raskeid vigastusi või surma vältida.

JUHIS

- Juhis viitab ohtudele, mis võivad materiaalselt kahju põhjustada.
 - ▶ Nimetatud meetmed suudavad materiaalselt kahju vältida.

2.3 Sümbolid tekstis



Antud sümbol viitab ühele peatükile käesolevas kasutusjuhendis.

3 Ülevaade

3.1 Muruniiduk ja aku

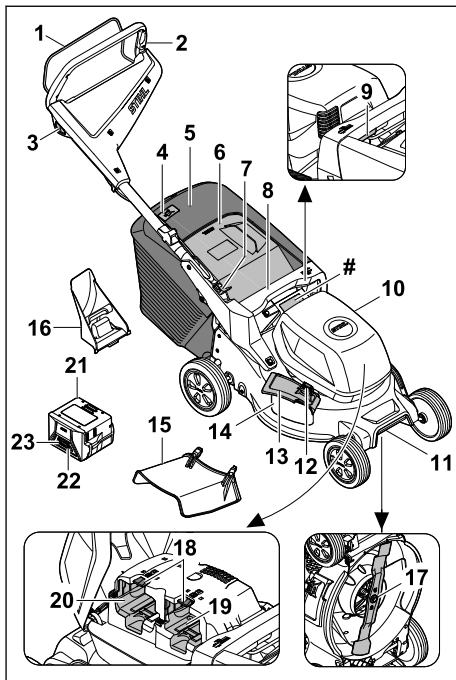

1 Lülitushoob

Lülitushoob lülitab koos lukustusnupuga tera sisse ja välja.

2 Juhtraud

Juhtraud on ette nähtud muruniiduki hoidmiseks, juhtimiseks ja teisaldamiseks.

3 Lukustusnupp

Lukustusnupp lülitab koos lülitushoovaga tera sisse ja välja.

4 Täitumuse näidik

Täitumuse näidik näitab murukogumiskorvi täitumust.

5 Murukogumiskorv

Murukogumiskorvi koguneb niidetud muru.

6 Väljaviskeava luuk

Väljaviskeava luuk sulgeb väljaviskekanali.

7 Hoob

Hoob on ette nähtud juhtraua reguleerimiseks ja kokku pööramiseks.

8 Käepide

Käepide on ette nähtud muruniiduki hoidmiseks niitmiskõrguse reguleerimisel ja muruniiduki teisaldamiseks.

9 Hoob

Hoovaga reguleeritakse niitmiskõrgust.

10 Kate

Kate katab akut.

11 Transpordikäepide

Transpordikäepide on ette nähtud muruniiduki teistsaldamiseks.

12 Lukustus

Lukustus hoiab külgväljaviskeluuki suletuna.

13 Külgväljaviskeluuk

Külgmise väljaviskeklapp sulgeb külgmise väljaviskeava.

14 Külgväljaviskeava

Külgväljaviskeava suunab niidetud muru kõrvale.

15 Pikendus

Pikendus suunab niidetud muru küljelt maapinnale.

16 Multšimisotsak

Multšimisotsak sulgeb väljaviskekanali.

17 Tera

Tera niidab ja multšib muru.

18 Lukustushoob

Lukustushoob hoiab akut akupesas paigal.

19 Akupesa 1

Akupesa 1 on ette nähtud aku paigaldamiseks.

20 Akupesa 2

Akupesa 2 on ette nähtud asendusaku paigaldamiseks.

21 Aku

Aku varustab muruniidukit elektrienergiaga.

22 Surunupp

Surunupp lülitab sisse aku LED-id.

23 LED-id

LED-id näitavad aku laetust ja tõrkeid.

Andmeplaat masina numbriga**3.2 Sümbolid**

Sümbolid võivad paikneda muruniidukil, akul või laadimiseseadmel ning neil on alljärgnevad tähendused.



Toodete mürataseme omavahelisel võrdlemisel võimaldav tagatud müratase direktiivi 2000/14/EC järgi ühikuga dB(A).

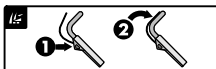

Tera sisselülitamine



Niitmiskõrguse reguleerimine



Murukogumiskorvi täitumuse näidik



1 LED põleb punaselt. Aku on liiga soe või liiga külm.



4 LED-i vilguvad punaselt. Akus on rike.



Näit sümboli kõrval tähistab aku energiataset lähtuvalt elemendi tootja andmetest. Rakenduses kasutada olev energiataset on väiksem.



Ärge kõrvaldage toodet kasutuselt koos olmeprügiga.

IPX4 IP-märgistus

a.c. Vahelduvvool



d.c. Alalisvool



Kasutage elektriseadet suletud ja kuivas ruumis.



Lugege kasutusjuhend läbi, tehke see endale selgeks ja hoidke alles.



II kaitseklassi elektriline tööriist

4 Ohutusjuhised**4.1 Hoiatussümbolid****▲ HOIATUS**

Muruniidukil või akul olevatel hoiatussümbolitel on alljärgnevad tähendused:



järgige ohutusjuhiseid ja nende meetmeid.



Lugege kasutusjuhend läbi, tehke see endale selgeks ja hoidke alles.



Tähelepanu! Olge ettevaatlik eemalepaiskuvate objektide tõttu – hoidke vahet ja kolmandad isikud eemal.



Ärge puudutage pöörlevat tera.



Võtke aku tööpauside, puhastamise, transportimise, hoiustamise, hooldamise ja remontimise ajaks ära.



Kaitske muruniidukit vihma ja niiskuse eest.



Eemaldage aku pärast kasutamist.



Kaitske akut kuumuse ja tule eest.



Kaitske akut vihma ja niiskuse eest ning ärge kastke seda vedelikesse.

4.2 Sihtotstarbeline kasutus

Muruniidukit STIHL RMA 243.3, RMA 248.3 või RMA 253.3 kasutatakse kuiva muru niitmiseks ja multšimiseks.

Muruniiduk töötab STIHLi aku AK abil. Selleks, et kõiki funktsioone saaks piiranguteta kasutada, soovib STIHL vähemalt järgmist. AK 30 S.

▲ HOIATUS

- Akud, mida ettevõtte STIHL ei ole muruniidukiga kasutamiseks heaks kiitnud, võivad põhjustada tulekahjusid ja plahvatada. Inimesed võivad saada raskelt vigastada või surma ja tekkida võib materiaalne kahju.
 - ▶ Kasutage STIHLi akuga muruniidukit AK.
- Kui muruniidukit või akut ei kasutata sihipäraselt, võivad inimesed viga või surma saada ning tekkida võib varaline kahju.
 - ▶ Kasutage muruniidukit ja akut kasutusjuhendis kirjeldatud viisil.

4.3 Nõuded kasutajale

▲ HOIATUS

- Kasutajad, kes pole juhiseid saanud, ei mõista ega suuda hinnata muruniidukist ja akust lähtuvaid ohte. Kasutajat või kõrvalisi isikuid võidakse raskelt või surmavalt vigastada.



- ▶ Lugege kasutusjuhend läbi, tehke see endale selgeks ja hoidke alles.

- ▶ Kui annate muruniiduki või aku teisele inimesele edasi: andke kasutusjuhend kaasa.
- ▶ Veenduge, et kasutaja täidab alljärgnevaid nõudeid.

- Kasutaja on puhanud.
- Kasutaja on füüsiliselt, tunnetuslikult ja vaimselt võimeline muruniidukit ja akut käsitsema ning sellega töötama. Kui kasutaja on füüsiliselt, tunnetuslikult või vaimselt piiratud, võib kasutaja sellega töötada ainult järelevalve all või vastutava isiku juhendamisel.
- Kasutaja suudab mõista ja hinnata muruniidukiga ning akuga seotud ohte.
- Kasutaja on teadlik, et ta vastutab õnnetuste ja kahjustuste eest.
- Kasutaja on täisealine või kasutaja läbib järelevalve all koolitust mingil kutsealal konkreetses riigis kehtivate eeskirjade kohaselt.
- Kasutaja on enne muruniiduki esmakordset kasutamist saanud juhised ettevõtte STIHL müügiesindusest või asjatundjalt.
- Kasutaja ei ole alkoholi, ravimite või narkootikumide mõju all.
- ▶ Kahtluse korral võtke ühendust ettevõtte STIHL müügiesindusega.

4.4 Riietus ja varustus

▲ HOIATUS

- Töö ajal võivad esemed suure kiirusega üles paiskuda. Kasutaja võib vigastada saada.
 - ▶ Kandke pikki, vastupidavat materjalist pükse.
- Töö ajal võidakse tolmu üles keerutada. Sisse hingatud tolmu võib kahjustada tervist ja põhjustada allergilisi reaktsioone.
 - ▶ Tolmu üleskeerutamise korral: Kandke tolmukaitset.
- Ebasobivad riided võivad puude, põõsaste ja muruniiduki külge kinni jääda. Sobivate riieteta kasutajad võivad saada raskelt vigastada.
 - ▶ Kandke liubuvaid riideid.

- ▶ Võtke salid ja ehted ära.
- Puhastamise, hooldamise või transportimise ajal võib kasutaja teraga kokku puutuda. Kasutaja võib vigastada saada.
 - ▶ Kandke kaitsekindaid.
- Kasutaja võib ebasobivate jalatsite tõttu libastuda. Kasutaja võib vigastada saada.
 - ▶ Kandke tugevaid, kinniseid jalatseid, millel on sügava mustriga tallad.
- Tera teritamise ajal võivad materjaliosakesed eemale paiskuda. Kasutaja võib vigastada saada.
 - ▶ Kandke tihedalt vastu nägu asetsevaid kaitseprille. Sobivad kaitseprillid on läbinud standardile EN 166 või riiklikele eeskirjadele vastava kontrolli ja on pooides vastavalt tähistatud.
 - ▶ Kandke kaitsekindaid.

4.5 Tööpiirkond ja ümbrus

4.5.1 Muruniiduk

▲ HOIATUS

- Kõrvalised isikud, lapsed ja loomad ei mõista ega suuda hinnata muruniidukiga ning ülespaiskuvate esemetega seotud ohte. Kõrvalised isikud, lapsed ja loomad võivad raskelt või surmavalt viga saada, samuti võib tekkida materiaalne kahju.
 - ▶ Hoidke kõrvalised isikud, lapsed ja loomad tööpiirkonnast eemal.
 - ▶ Hoidke esemetest piisavalt kaugelt.
 - ▶ Ärge jätke muruniidukit järelevalveta.
 - ▶ Veenduge, et lapsed ei saaks muruniidukiga mängida.
- Vihmaga töötamisel võib kasutaja ebasobivate jalatsite tõttu libastuda. Kasutaja võib raskelt vigastada või surma saada.
 - ▶ Vihma korral: ärge töötage.
- Muruniiduk ei ole veekindel. Vihmaga või niiskes keskkonnas töötamise tagajärjel võib saada elektrilöögi. Kasutaja võib viga saada ja muruniiduk kahjustada.
 - ▶ Ärge töötage vihmaga või niiskes keskkonnas.
 - ▶ Ärge niisket muru niitke ega multšige.
- Muruniiduki elektrikomponendid võivad tekitada sädemeid. Sädemed võivad tuleohtlikus või plahvatusohtlikus keskkonnas põhjustada tulekahjusid ja plahvatusi. Inimesed võivad saada raskelt vigastada või surma ja tekkida võib materiaalne kahju.
 - ▶ Ärge töötage tuleohtlikus ega plahvatusohtlikus keskkonnas.

4.5.2 Aku

▲ HOIATUS

- Kõrvalised isikud, lapsed ja loomad ei suuda akust tulenevaid ohte tuvastada ega hinnata. Kõrvalised isikud, lapsed ja loomad võivad raskelt vigastada saada.
 - ▶ Hoidke kõrvalised isikud, lapsed ja loomad eemal.
 - ▶ Ärge jätke akut järelevalveta.
 - ▶ Tehke kindlaks, et lapsed ei saa akuga mängida.
- Aku pole kõigi ümbrusmõjude eest kaitstud. Kui aku on allutatud teatud kindlatele ümbrusmõjudele, siis võib aku põlema süttida, plahvata või pöördumatult kahjustada saada. Inimesed võivad raskelt vigastada saada ja materiaalne kahju tekkida.



- ▶ Kaitske akut kuumuse ja tule eest.
- ▶ Ärge visake akut tulle.

- ▶ Ärge laadige, kasutage ega hoidke akut väljaspool toodud temperatuurivahemikku,  20.6.



- ▶ Kaitske akut vihma ja niiskuse eest ega kastke seda vedelikesse.

- ▶ Hoidke aku väikestest detailidest eemal.
- ▶ Ärge allutage akut kõrgele rõhule.
- ▶ Ärge allutage akut mikrolainetele.
- ▶ Kaitske akut kemikaalide ja soolade eest.

4.5.3 Laadija

▲ HOIATUS

- Kõrvalised isikud, lapsed ei suuda laadijast ja elektrivoolust tulenevaid ohte tuvastada ega hinnata. Kõrvalised isikud, lapsed ja loomad võivad raskelt vigastada või surma saada.
 - ▶ Hoidke kõrvalised isikud, lapsed ja loomad eemal.
 - ▶ Tehke kindlaks, et lapsed ei saa laadijaga mängida.
- Laadija pole vee eest kaitstud. Kui töötatakse vihmaga või niiskes ümbruses, siis võib tekkida elektrilöögi. Kasutaja võib vigastada saada ja laadija võib kahjustada saada.
 - ▶ Ärge käituge vihmaga ega niiskes ümbruses.
- Laadija pole kõigi ümbrusmõjude eest kaitstud. Kui laadija on allutatud teatud kindlatele ümbrusmõjudele, siis võib laadija põlema süttida.



tida või plahvatada. Inimesed võivad raskesti vigastada saada ja materiaalne kahju tekkida.

- ▶ Käitage laadijat suletud ja kuivas ruumis.
- ▶ Ärge käitage laadijat kergesti süttivas ja plahvatusvõimelises ümbruses.
- ▶ Ärge käitage laadijat kergesti süttival aluspinnal.
- ▶ Ärge hoidke ega kasutage laadijat väljaspool toodud temperatuurivahemikku,  20.6.

■ Inimesed võivad ühendusjuhtmele komistada. Inimesed võivad vigastada saada ja laadija võib kahjustada saada.

- ▶ Vedage ühendusjuhe põrandale liibuvalt.

4.6 Ohutusnõuetele vastav seisund

4.6.1 Muruniiduk

Muruniiduk on ohutusnõuetele vastavas seisukorras, kui täidetud on alljärgnevad tingimused.

- Muruniiduk on kahjustamata.
- Muruniiduk on puhas ja kuiv.
- Juhtseadised toimivad ja neid ei ole muudetud.
- Kui niidetakse ja niidetud rohi tuleb koguda murukogumiskorvi: Multšimisotsak on eemaldatud, pikendus on eemaldatud ja murukogumiskorv on õigesti kinnitatud.
- Kui niidetakse ja niidetud rohi tuleb tagant välja visata: murukogumiskorv on eemaldatud ja väljaviskeava luuk on suletud.
- Kui niidetakse ja niidetud rohi tuleb suunata maapinnale küljelt: Murukogumiskorv on eemaldatud, multšimisotsak on õigesti paigaldatud ja pikendus on õigesti kinnitatud.
- Multšimise korral: Pikendus ja murukogumiskorv on eemaldatud ja multšimisotsak on õigesti paigaldatud.
- Tera on õigesti paigaldatud.
- Selle muruniiduki jaoks ettenähtud ettevõtte STIHL originaaltarvikud on õigesti paigaldatud.

HOIATUS



- Töökohal mitteohutus seisukorras ei saa komponendid enam õigesti toimida ja ohutusseadised ei pruugi oma ülesannet täita. Inimesed võivad raskelt vigastada või surma saada.
 - ▶ Töötage kahjustamata muruniidukiga.
 - ▶ Kui muruniiduk on määrdunud või märg: puhastage muruniiduk ja laske kuivada.
 - ▶ Ärge muruniidukit muutke.
 - ▶ Kui juhtseadised ei toimi: Ärge muruniidukiga töötage.
 - ▶ Kui niidetakse ja niidetud rohi tuleb koguda murukogumiskorvi: eemaldage multšimisotsak, eemaldage pikendus ja kinnitage rohu-

püüdja nii, nagu on kirjeldatud käesolevas kasutusjuhendis.

- ▶ Kui niidetakse ja niidetud rohi tuleb suunata maapinnale küljelt: Eemaldage murukogumiskorv, paigaldage multšimisotsak ja kinnitage pikendus nii, nagu on kirjeldatud käesolevas kasutusjuhendis.
- ▶ Multšimise korral: eemaldage pikendus ja murukogumiskorv ning paigaldage multšimisotsak nii, nagu on kirjeldatud käesolevas kasutusjuhendis.
- ▶ Paigaldage selle muruniiduki jaoks ettenähtud ettevõtte STIHL originaaltarvikuid.
- ▶ Paigaldage tera selliselt, nagu on selles kasutusjuhendis kirjeldatud.
- ▶ Paigaldage tarvikud selliselt, nagu on selles kasutusjuhendis ja tarvikute kasutusjuhendis kirjeldatud.
- ▶ Ärge pistke esemeid muruniiduki avadesse.
- ▶ Vahetage kulunud või kahjustatud sildid välja.
- ▶ Kahtluse korral: võtke ühendust ettevõtte STIHL müügiesindusega.

4.6.2 Tera

Tera vastab ohutusnõuetele, kui täidetud on alljärgnevad tingimused.

- Tera ja komponendid on kahjustamata.
- Tera pole deformeerunud.
- Tera on õigesti paigaldatud.
- Tera on õigesti teritatud.
- Teral pole töötlemisjääke.
- Tera on õigesti tasakaalustatud.
- Tera ei ole lubatud õhem ega kitsam,  20.2.
- Teritusnurk on õige,  20.2.

HOIATUS

- Kui tera ei vasta ohutusnõuetele, võivad tera küljest osad lahti tulla ja eemale paiskuda. Inimesed võivad raskelt vigastada saada.
 - ▶ Töötage kahjustama teraga ja kahjustamata lisaseadmetega.
 - ▶ Paigaldage tera õigesti.
 - ▶ Teritage tera õigesti.
 - ▶ Kui tera on lubatud õhem või kitsam: vahetage tera välja.
 - ▶ Laske tera ettevõtte STIHL müügiesinduses tasakaalustada.
 - ▶ Kahtluse korral pöörduge STIHL müügiesinduse poole.

4.6.3 Aku

Aku on ohutusnõuetele vastavas seisundis, kui on täidetud järgmised tingimused:

- Aku on kahjustamata.
- Aku on puhas ja kuiv.

– Aku talitleb ja on muutmata.

▲ HOIATUS

- Ohutusnõuetele mittevastavas seisundis aku ei suuda enam ohutult talitleda. Inimesed võivad raskesti vigastada saada.
 - ▶ Töötage kahjustamata ja talitleva akuga.
 - ▶ Ärge laadige kahjustatud või defektseid akusid.
 - ▶ Kui aku on must: puhastage aku.
 - ▶ Kui aku on märg või niiske: laske akul kuivada,  4.6.3.
 - ▶ Ärge modifitseerige akut.
 - ▶ Ärge pistke aku avadesse esemeid.
 - ▶ Ärge ühendage ega lühistage aku elektrilisi kontakte metallist esemetega.
 - ▶ Ärge avage akut.
 - ▶ Vahetage kulunud või kahjustatud juhisesil- did välja.
- Kahjustatud akust võib vedelik välja tungida. Kui vedelik satub nahale või silma, siis võidakse nahka või silmi ärritada.
 - ▶ Vältige vedelikuga kokkupuutumist.
 - ▶ Kui on toimunud kokkupuude nahaga: peske vastavad nahapiirkonnad rohke vee ja seebiga puhtaks.
 - ▶ Kui on toimunud kokkupuude silmadega: loputage silmi vähemalt 15 minutit rohke veega ja pöörduge arsti poole.
- Kahjustatud või defektne aku võib ebatavaliselt lõhnata, suitseda või põleda. Inimesed võivad raskesti vigastada või surma saada ja materiaalne kahju tekkida.
 - ▶ Kui aku lõhnab ebatavaliselt või suitseb: ärge kasutage akut ja hoidke seda põlemis- võimelistest ainetest eemal.
 - ▶ Kui aku põleb: Üritage akut tulekustutiga või veega kustutada.

4.6.4 Laadija

Laadija on ohutusnõuetele vastavas seisundis, kui on täidetud järgmised tingimused:

- Laadija on kahjustamata.
- Laadija on puhas ja kuiv.

▲ HOIATUS

- Ohutusnõuetele mittevastavas seisundis ei saa detailid enam õigesti talitleda ja ohutus- seadiste toime võidakse tühistada. Inimesed võivad raskesti vigastada või surma saada.
 - ▶ Kasutage kahjustamata laadijat.
 - ▶ Kui laadija on määrdunud või märg: puhas- tage laadija ja laske sel kuivada.
 - ▶ Ärge muutke laadijat.
 - ▶ Ärge pistke laadija avadesse esemeid.

- ▶ Ärge ühendage ega lühistage laadija elek- trilisi kontakte metallist esemetega.
- ▶ Ärge avage laadijat.

4.7 Töötamine

▲ HOIATUS

- Teatud olukordades ei suuda kasutaja enam keskendunult töötada. Kasutaja võib komis- tada, kukkuda ja raskelt vigastada saada.
 - ▶ Töötage rahulikult ja kaalutletult.
 - ▶ Kui valgusolud ja nähtavus on halb: ärge töötage muruniidukiga.
 - ▶ Kasutage muruniidukit üksinda.
 - ▶ Jälgige takistusi.
 - ▶ Ärge kallutage muruniidukit.
 - ▶ Seiske töötades pinnal püsti ja hoidke tasa- kaalu.
 - ▶ Väsimuse korral: tehke töötades paus.
 - ▶ Kallakul niitmisel: niitke kallakuga risti.
 - ▶ Ärge töötage üle 25° (46,6%) kaldega kalla- kutel.
- Pöörlev tera võib kasutajale löikevigastusi põhjustada. Kasutaja võib raskelt vigastada saada.



- ▶ Ärge puudutage pöörlevat tera.
 - ▶ Kui mõni ese on tera blokeerunud: lülitage muruniiduk välja ja eemal- dage aku. Alles seejärel võib eseme eemaldada.
- Töö ajal võib muruniiduk vibratsioone tekitada.
 - ▶ Kandke kaitsekindaid.
 - ▶ Tehke töö käigus pause.
 - ▶ Kui tekivad vereringehäirete sümptomid: pöörduge arsti poole.
 - Kui tera tabab töö ajal mõnda eset, võib see või selle osad kahjustada saada või suurel kiir- usel välja paiskuda. Inimesed võivad saada vigastada ja tekkida võib materiaalne kahju.
 - ▶ Eemaldage võõrkehad tööpiirkonnast.
 - Kui lülitushoob lahti lasta, pöörleb tera veel veidi aega edasi. Inimesed võivad raskelt vigastada saada.
 - ▶ Oodake, kuni tera on pöörlemise lõpetanud.
 - Kui pöörlev tera tabab mõnda kõva eset, voi- vad tekkida sädemed. Sädemed võivad tuleohtlikus keskkonnas põhjustada tulekahju- sid. Inimesed võivad saada raskelt vigastada või surma ja tekkida võib materiaalne kahju.
 - ▶ Ärge töötage tuleohtlikus keskkonnas.
 - Kui muruniiduk asetatakse järsakutele, võib see ootamatult sealt minema liikuda. Inimesed võivad saada vigastada ja tekkida võib materi- aalne kahju.

- ▶ Laske muruniidukist ainult siis lahti, kui see seisab tasasel pinnal ega hakka sealte iseenesest minema liikuma.
- Kui esemed kinnitatakse juhtraua külge, võib muruniiduk lisaraskuse tõttu ümber minna. Inimesed võivad saada vigastada ja tekkida võib materiaalne kahju.
 - ▶ Ärge kinnitage juhtraua külge ühtegi eset.

▲ OHT!

- Kui töötada pinge all olevate juhtmete läheduses, võib tera pinge all olevate juhtmetega kokku puutuda ja neid kahjustada. Kasutaja võib raskelt vigastada või surma saada.
 - ▶ Ärge töötage pinge all olevate juhtmete läheduses.
- Äikese ajal töötades võib kasutaja saada piksetabamuse. Kasutaja võib raskelt vigastada või surma saada.
 - ▶ Äikese ajal: ärge töötage.

4.8 Laadimine

▲ HOIATUS

- Laadimise ajal võib kahjustatud või defektne laadija ebatavaliselt lõhnata või suitseda. Inimesed võivad vigastada saada ja materiaalne kahju tekkida.
 - ▶ Tõmmake võrgupistik pistikupesast välja.
- Laadija võib soojuse ebapiisava äravoolu tõttu üle kuumeneda ja tulekahju põhjustada. Inimesed võivad raskelt vigastada või surma saada ja materiaalne kahju tekkida.
 - ▶ Ärge katke laadijat kinni.

4.9 Elektriline ühendamine

Kokkupuude elektrit juhtivate detailidega võib tekkida järgmistel põhjustel:

- Ühendusjuhe või pikendusjuhe on kahjustatud.
- Ühendusjuhtme või pikendusjuhtme võrgupistik on kahjustatud.
- Pistikupesaga pole õigesti installeeritud.

▲ OHT!

- Kokkupuude elektrit juhtivate detailidega võib põhjustada elektrilööki. Kasutaja võib raskelt vigastada või surma saada.
 - ▶ Tehke kindlaks, et ühendusjuhe, pikendusjuhe ja nende võrgupistikud on kahjustamata.
- Kui ühendusjuhe või pikendusjuhe on kahjustatud:
- ▶ Ärge puudutage kahjustatud kohta.
 - ▶ Tõmmake võrgupistik pistikupesast välja.



- ▶ Puudutage ühendusjuhet, pikendusjuhet ja nende võrgupistikuid kuivade kätega.
- ▶ Pistike ühendusjuhtme või pikendusjuhtme võrgupistikud õigesti installeeritud ning kaitsekontaktiliga varustatud pistikupesasse.
- ▶ Ühendage laadija külge rikkevoolu-kaitselüli (30 mA, 30 ms) kaudu.
- Kahjustatud või ebasobiv pikendusjuhe võib põhjustada elektrilööki. Inimesed võivad raskelt vigastada või surma saada.
 - ▶ Kasutage õige juhtmeristlõikega pikendusjuhet, ☐ 20.5.

▲ HOIATUS

- Laadimise ajal võib vale võrgupinge või vale võrgusagedus laadijas ülepinge põhjustada. Laadija võib kahjustada saada.
 - ▶ Tehke kindlaks, et elektrivõrgu võrgupinge ja võrgusagedus ühilduvad laadija võimsussildil esitatud andmetega.
- Kui laadija on ühendatud mitme pistikupesaga, võidakse laadimise ajal elektrilisi komponente üle koormata. Elektrilised detailid võivad kuumeneda ja tulekahju põhjustada. Inimesed võivad tõsiselt vigastada või surma saada ja võib tekkida materiaalne kahju.
 - ▶ Kontrollige, et mitme pistikupesaga toitepiirangud ei ületaks kokku laadija andmeplaadil olevaid andmeid ja kõiki mitme pistikupesaga ühendatud elektriseadmeid.
- Valesti veetud ühendusjuhe ja pikendusjuhe võivad kahjustada saada ja inimesed võivad neil komistada. Inimesed võivad vigastada saada ja ühendusjuhe või pikendusjuhe võib kahjustada saada.
 - ▶ Vedage ja tähistage ühendusjuhe ning pikendusjuhe nii, et inimesed neil ei komista.
 - ▶ Vedage ühendusjuhe ja pikendusjuhe nii, et need pole pingul ega sõlmes.
 - ▶ Vedage ühendusjuhe ja pikendusjuhe nii, et neid ei murta, need ei saa kahjustada, muljuda ega hõõru.
 - ▶ Kaitske ühendusjuhet ja pikendusjuhet kuumuse, õli ning kemikaalide eest.
 - ▶ Vedage ühendusjuhe ja pikendusjuhe kuival aluspinnal.
- Töö ajal pikendusjuhe soojeneb. Kui soojus ei saa ära voolata, siis võib põhjustada soojus tulekahju.
 - ▶ Kui kasutatakse kaablitrumlit: kerige kaablitrummel täielikult maha.
- Kui elektrijuhtmed ja torud jooksevad seinas, siis võivad need kahjustada saada, kui laadija monteeritakse seina külge. Kokkupuude elektrijuhtmetega võib põhjustada elektrilööki. In-

mesed võivad raskesti vigastada saada ja materiaalne kahju tekkida.

- ▶ Tehke kindlaks, et ettenähtud kohas ei jookse elektrijuhtmeid ja torusid.
- Kui laadija pole käesolevas kasutusjuhendis kirjeldatud viisil seina külge monteeritud, siis võib laadija või aku alla kukkuda või laadija liiga kuumaks minna. Inimesed võivad vigastada saada ja materiaalne kahju tekkida.
 - ▶ Monteerige laadija seina külge käesolevas kasutusjuhendis kirjeldatud viisil.
- Kui laadija monteeritakse sissepandud akuga seina külge, siis võib aku laadijast välja kukkuda. Inimesed võivad vigastada saada ja materiaalne kahju tekkida.
 - ▶ Monteerige esmalt laadija seina külge ja pange siis aku sisse.

4.10 Transportimine

4.10.1 Muruniiduk

▲ HOIATUS

- Transportimise ajal võib muruniiduk ümber minna või paigast liikuda. Inimesed võivad saada vigastada ja tekkida võib materiaalne kahju.



- ▶ Eemaldage aku.

- ▶ Kinnitage muruniiduk rihmadega või võrguga selliselt, et see ei saaks ümber kukkuda ega liikuda.

4.10.2 Aku

▲ HOIATUS

- Aku pole kõigi ümbrusmõjude eest kaitstud. Kui aku on allutatud teatud kindlatele ümbrusmõjudele, siis võib aku kahjustada saada ja tekkida võivad materiaalsed kahjud.
 - ▶ Ärge transportige kahjustatud akut.
- Transportimise ajal võib aku ümber kukkuda või liikuda. Inimesed võivad vigastada saada ja materiaalne kahju tekkida.
 - ▶ Pakkige aku selliselt, et see ei saaks pakendis liikuda.
 - ▶ Kindlustage pakend nii, et see ei saa liikuda.

4.10.3 Laadija

▲ HOIATUS

- Transportimise ajal võib laadija ümber kukkuda või liikuda. Inimesed võivad vigastada saada ja materiaalne kahju tekkida.

- ▶ Tõmmake võrgupistik pistikupesast välja.
- ▶ Võtke aku välja.
- ▶ Kindlustage laadija pingutusrihmade, rihmade või võrguga nii, et see ei saa ümber kukkuda ega liikuda.
- Ühendusjuhe pole ette nähtud laadija kandmiseks. Ühendusjuhe ja laadija võivad kahjustada saada.
 - ▶ Kerige ühendusjuhe peale ja kinnitage laadija külge.

4.11 Säilitamine

4.11.1 Muruniiduk

▲ HOIATUS

- Lapsed ei tea ega oska hinnata muruniidukiga seotud ohte. Lapsed võivad saada raskelt vigastada.



- ▶ Eemaldage aku.

- ▶ Hoidke muruniidukit lastele kättesaamatult.
- Muruniiduki elektrikontaktid ja metallosad võivad niiskuse mõjul korrodeeruda. Muruniiduk võib kahjustada saada.



- ▶ Eemaldage aku.

- ▶ Hoidke muruniidukit puhtas ja kuivas kohas.
- Kui hoiustamise ajal on aku muruniidukis, võib tera juhuslikult sisse lülituda. Inimesed võivad raskelt vigastada saada ja tekkida võib materiaalne kahju.



- ▶ Eemaldage aku.

4.11.2 Aku

▲ HOIATUS

- Lapsed ei mõista ega suuda hinnata akuga seotud ohte. Lapsed võivad saada raskelt vigastada.
 - ▶ Hoidke akut lastele kättesaamatus kohas.
- Aku pole kõigi keskkonnamõjude eest kaitstud. Aku võib teatud keskkonnamõjude tõttu pöördumatult kahjustada saada.
 - ▶ Hoidke akut puhta ja kuivana.
 - ▶ Hoidke akut suletud ruumis.
 - ▶ Hoiustage akut muruniidukist eraldi.
 - ▶ Kui akut hoitakse laadimisseadmes: tõmmake võrgupistik välja ja hoiustage akut nii,

et selle laetuse tase jääb vahemikku 40 kuni 60% (kaks rohelist valgusdioodi põleb).

- ▶ Ärge hoidke akut väljaspool ettenähtud temperatuuri piirväärtusi,  20.6.

4.11.3 Laadija

▲ HOIATUS

- Lapsed ei suuda laadijast tulenevaid ohte tuvastada ega hinnata. Lapsed võivad raskesti vigastada või surma saada.
 - ▶ Tõmmake võrgupistik välja.
 - ▶ Säilitage laadijat väljaspool laste käeulast.
- Laadija pole kõigi ümbrusmõjude eest kaitsitud. Kui laadija on allutatud teatud kindlatele ümbrusmõjudele, siis võib laadija kahjustada saada.
 - ▶ Tõmmake võrgupistik välja.
 - ▶ Kui laadija on soe: laske laadijal maha jahtuda.
 - ▶ Säilitage laadijat puhta ja kuivana.
 - ▶ Säilitage laadijat suletud ruumis.
 - ▶ Ärge hoidke laadijat nimetatud temperatuurivahemikust väljaspool,  20.6.
- Ühendusjuhe pole ette nähtud laadija kandmiseks või ülesriputamiseks. Ühendusjuhe ja laadija võivad kahjustada saada.
 - ▶ Haarake ja hoidke kinni laadija korpusest. Laadijale on paigaldatud selle lihtsamaks ülestõstmiseks süviskaepide.
 - ▶ Riputage laadijat seinahoidikust üles.

4.12 Puhastamine, hooldamine ja remontimine

▲ HOIATUS

- Kui puhastamise, hooldamise või remontimise ajal on aku muruniidukis, võib tera tahtmatult sisse lülituda. Inimesed võivad raskelt vigastada saada ja tekkida võib materiaalne kahju.
 - ▶ Eemaldage aku.



- Kanged puhastusvahendid, veejoaga puhastamine või teravad esemed võivad muruniidukit, tera ja akut kahjustada. Kui muruniidukit, tera ja akut ei puhastata õigesti, ei pruugi komponendid enam õigesti toimida ja ohutusseadised ei pruugi oma ülesannet täita. Inimesed võivad raskelt vigastada saada.
 - ▶ Puhastage muruniidukit, tera ja akut kasutusjuhendis kirjeldatud viisil.
- Kui muruniidukit, tera ja akut ei hooldata või parandata õigesti, ei pruugi komponendid











enam õigesti toimida ja ohutusseadised ei pruugi oma ülesannet täita. Inimesed võivad raskelt vigastada või surma saada.











- ▶ Ärge hooldage ega remontige muruniidukit ja akut ise.
- ▶ Kui muruniiduk või aku vajab hooldamist või remontimist: võtke ühendust ettevõtte STIHL müügiesindusega.
- ▶ Hooldage tera selliselt, nagu on selles kasutusjuhendis kirjeldatud.
- Tera puhastamise, hooldamise või remontimise ajal võib kasutaja saada löikeservade tõttu löikevigastusi. Kasutaja võib vigastada saada.
 - ▶ Kandke kaitsekindaid.
- Teritamise ajal võib tera kuumeneda. Kasutaja võib ennast põletada.
 - ▶ Oodake, kuni tera on jahtunud.
 - ▶ Kandke kaitsekindaid.
- Muruniiduki tera saab liigutada ka siis, kui mootor on välja lülitatud. Tera hooldamise ajal võib kasutaja saada liikuva tera tõttu vigastada.
 - ▶ Töötage hoolikalt.
 - ▶ Kandke kaitsekindaid.
- Muruniiduki tera on liikuv. Tera hooldamise ajal võivad kasutaja sõrmed liikuva tera ja muruniiduki fikseeritud osade vahele kinni jääda.
 - ▶ Töötage hoolikalt.
 - ▶ Kandke kaitsekindaid.

5 Muruniiduki kasutusvalmis seadmine

5.1 Muruniiduki kasutusvalmis seadmine

Iga kord enne tööga alustamist tuleb läbida alljärgnevad sammud.

- ▶ Eemaldage pakendimaterjal ja transpordikinnitused.
- ▶ Kontrollige, et järgmised komponendid on ohutus seisukorras:
 - muruniiduk,  4.6.
 - tera,  4.6.2.
 - aku,  4.6.3.
 - laadija,  4.6.4.
- ▶ Kontrollige akut,  11.3.
- ▶ Laadige aku täielikult,  6.2.
- ▶ Puhastage muruniiduk,  16.2.
- ▶ Kontrollige tera,  11.2.
- ▶ Klappige juhtraud lahti,  8.1.
- ▶ Reguleerige juhtrauda,  8.3.

- ▶ Kui niidetakse ja rohi tuleb püüda murukogumiskorvi:
 - ▶ Eemaldage pikendus,  7.3.2.
 - ▶ Eemaldage multšimisotsak,  7.2.1.
 - ▶ Paigaldage murukogumiskorv,  7.1.2.
- ▶ Kui niidetakse ja rohi tuleb suunata küljelt maapinnale:
 - ▶ Eemaldage murukogumiskorv,  7.1.3.
 - ▶ Paigaldage multšimisotsak,  7.2.2.
 - ▶ Kinnitage pikendus,  7.3.1.
- ▶ Multšimise korral:
 - ▶ Eemaldage pikendus,  7.3.2.
 - ▶ Eemaldage murukogumiskorv,  7.1.3.
 - ▶ Paigaldage multšimisotsak,  7.2.2.
- ▶ Seadistage niitmiskõrgus,  12.2.
- ▶ Kontrollige juhtseadiseid,  11.1.
- ▶ Kui samme ei õnnestu läbida: ärge kasutage muruniidukit, vaid pöörduge ettevõtte STIHL müügiesindusse.

6 Aku laadimine ja LEDid

6.1 Laadija monteerimine seinale

Laadijat saab seina külge monteerida.

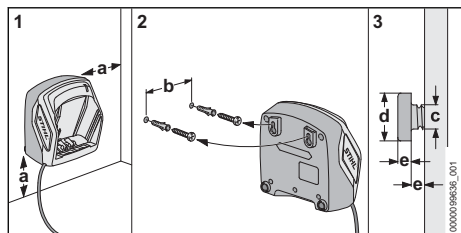

▶ Monteerige laadija nii seina külge, et järgmised tingimused on täidetud:

- Kasutatakse sobivat kinnitusmaterjali.
- Laadija on horisontaalselt. Järgmistest mõõtudest peeti kinni:
 - a = vähemalt 100 mm
 - b (AL 101) = 75 mm
 - b (AL 301) = 100 mm
 - b (AL 500) = 120 mm
 - c = 4,5 mm
 - d = 9 mm
 - e = 2,5 mm

6.2 Aku laadimine

Laadimisaeg sõltub erinevatest teguritest, nt aku temperatuurist või ümbrustemperatuurist. Optimaalse jõudluse tagamiseks jälgige soovitatud temperatuurivahemikku,  20.7. Tegelik laadi-

misaeg võib esitatud laadimisajast kõrvale kalduda. Laadimisaeg on esitatud www.stihl.com/charging-times all.

Kui võrgupistik on pistikupessa pistetud ja aku sisestatakse laadijasse, siis käivitub laadimisprotseduur automaatselt. Kui aku on täielikult laetud, siis lülitub laadija automaatselt välja.

Laadimise ajal aku ja laadija soojenevad.

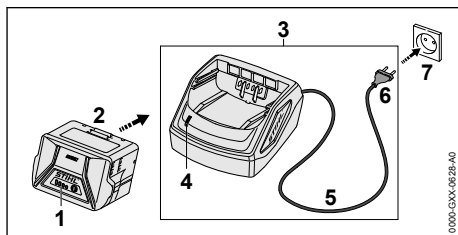

- ▶ Pistke võrgupistik (6) hästi ligipääsetavasse pistikupessa (7).
- Laadija (3) viib läbi enesetesti. LED (4) põleb u 1 sekundi roheliselt ja u 1 sekundi punaselt.
- ▶ Vedage ühendusjuhe (5).
- ▶ Pange aku (2) laadija (3) juhikettesse ja suruge lõpuni.
- LED (4) põleb roheliselt. LEDid (1) põlevad roheliselt ja laetakse akut (2).
- ▶ Kui LED (4) ja LEDid (1) ei põle: Aku (2) on täielikult laetud võib laadijast (3) välja võtta
- ▶ Kui laadijat (3) enam ei kasutata: tõmmake võrgupistik (6) pistikupesast (7) välja.

6.3 Laadimisseisundi näitamine

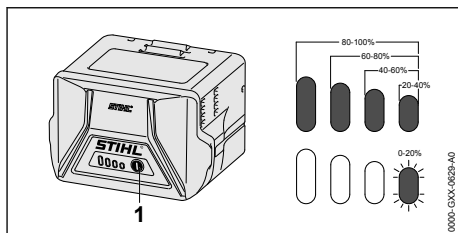

- ▶ Vajutage suruklahvi (1). LEDid põlevad u 5 sekundit roheliselt ja näitavad laadimisseisundit.
- ▶ Kui parem LED vilgub roheliselt: Laadige akut.

6.4 LED-tuled akul

LED-tuled võivad näidata aku laetust või tõrkeid. LED-id võivad põleda või vilkuda roheliselt või punaselt.

Kui LED-id põlevad või vilguvad roheliselt, näidatakse laetust.

- ▶ Kui LED-id põlevad või vilguvad punaselt: kõrvaldage tõrked, 19.1. Muruniidukis või akus on tõrge.

6.5 LED laadija

LED näitab laadija olekut.

Kui LED põleb roheliselt, siis laetakse akut.

- ▶ Kui LED vilgub roheliselt: Kõrvaldage rikked. Laadijal esineb rike.

7 Muruniiduki kokkupanemine

7.1 Murukogumiskorvi kokkupanemine, külgepanek ja äravõtmine

7.1.1 Murukogumiskorvi kokkupanemine

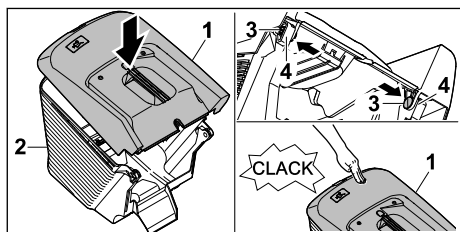

- ▶ Asetage murukogumiskorvi ülemine osa (1) murukogumiskorvi alumisele osale (2).
- ▶ Vajutage poldid (3) seestpoolt läbi selleks ettenähtud avade (4).
- ▶ Suruge murukogumiskorvi ülemist osa (1) alla. Murukogumiskorvi ülemine osa fikseerub kuuldavalt.

7.1.2 Murukogumiskorvi paigaldamine

- ▶ Lülitage muruniiduk välja.
- ▶ Paigutage muruniiduk tasasele pinnale.
- ▶ Kui pikendus on kinnitatud: eemaldage pikendus.
- ▶ Kui multšimisotsak on paigaldatud: eemaldage multšimisotsak.

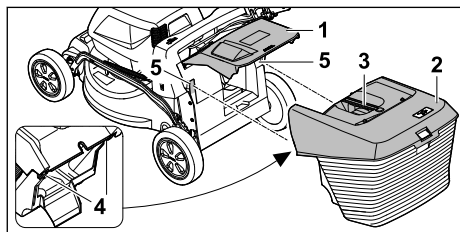

- ▶ Avage väljaviskeava luuk (1) ja hoidke selles asendis.

- ▶ Võtke murukogumiskorvi (2) käepidemest (3) kinni ja asetage see ülalt fikseerimiskonksudega (4) kinnitustesse (5).
- ▶ Asetage väljaviskeava luuk (1) murukogumiskorvile (2).

7.1.3 Murukogumiskorvi eemaldamine

- ▶ Lülitage muruniiduk välja.
- ▶ Asetage muruniiduk tasasele pinnale.
- ▶ Avage väljaviskeava luuk ja hoidke selles asendis.
- ▶ Eemaldage murukogumiskorvi käepideme abil suunaga üles.
- ▶ Sulgege väljaviskeava luuk.

7.2 Multšimisotsaku väljavõtmine ja paigaldamine

7.2.1 Multšimisotsaku eemaldamine

- ▶ Lülitage muruniiduk välja ja eemaldage aku.
- ▶ Paigutage muruniiduk tasasele pinnale.

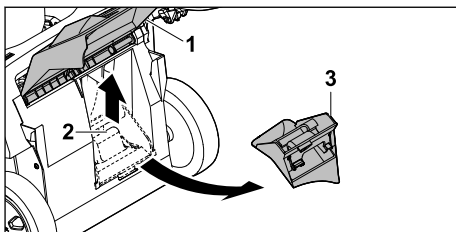

- ▶ Avage väljaviskeava luuk (1) ja hoidke selles asendis.
- ▶ Tõmmake lukustusdetaili (2) üles.
- ▶ Eemaldage multšimisotsak (3) väljaviskekanalist.
- ▶ Sulgege väljaviskeava luuk (1).

7.2.2 Multšimisotsaku paigaldamine

- ▶ Lülitage muruniiduk välja ja eemaldage aku.
- ▶ Paigutage muruniiduk tasasele pinnale.

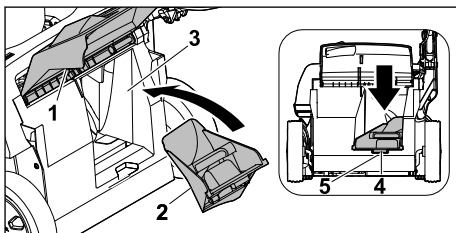

- ▶ Avage väljaviskeava luuk (1) ja hoidke selles asendis.
- ▶ Paigaldage multšimisotsak (2) väljaviskekanalisse (3).

- ▶ Vajutage mulšimisotsaku fikseerimisnaga (4) korpuse (5) avasse. Lukustusdetail fikseerub.
- ▶ Sulgege väljaviskeava luuk (1).

7.3 Pikenduse paigaldamine ja eemaldamine

7.3.1 Kinnitage pikendus.

- ▶ Lülitage muruniiduk välja ja eemaldage aku.
- ▶ Paigutage muruniiduk tasasele pinnale.

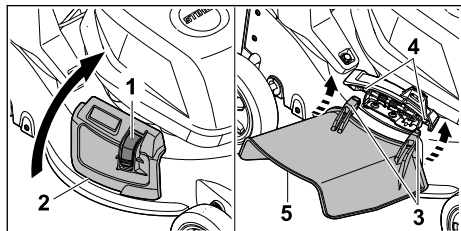

- ▶ Suruge lukustust (1) ja hoidke surutult.
- ▶ Avage külgväljaviskeluuk (2) ja hoidke selles asendis.
- ▶ Kinnitage konks (3) altpoolt telje (4) külge.
- ▶ Asetage külgväljaviskeava luuk (2) pikendusele (5).

7.3.2 Eemaldage pikendus.

- ▶ Lülitage muruniiduk välja ja eemaldage aku.
- ▶ Paigutage muruniiduk tasasele pinnale.

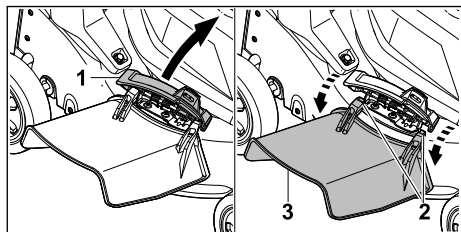

- ▶ Avage külgväljaviskeluuk (1) ja hoidke selles asendis.
- ▶ Eemaldage konks (2).
- ▶ Pöörake pikendus (3) üles ja eemaldage.
- ▶ Sulgege külgväljaviskeava luuk (1).

8 Muruniiduki seadistamine kasutajale

8.1 Juhtraua lahtiklappimine

- ▶ Lülitage muruniiduk välja ja eemaldage aku.
- ▶ Paigutage muruniiduk tasasele pinnale.

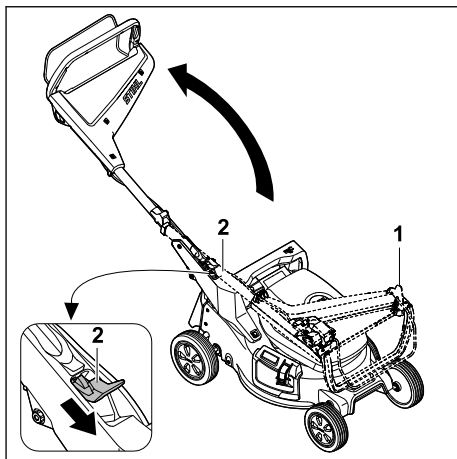

- ▶ Hoidke juhtrauast (1) kinni.
 - ▶ Suruge hoob (2) alla ja hoidke.
 - ▶ Pöörake juhtraud (1) lahti.
 - ▶ Laske hoob (2) lahti.
- Juhtraud fikseerub kuuldavalt.

8.2 Juhtraua kokkuklappimine

Juhtraua saab ruumisäästliku transportimise või hoidmise jaoks kokku klappida.

- ▶ Lülitage muruniiduk välja ja eemaldage aku.
- ▶ Paigutage muruniiduk tasasele pinnale.

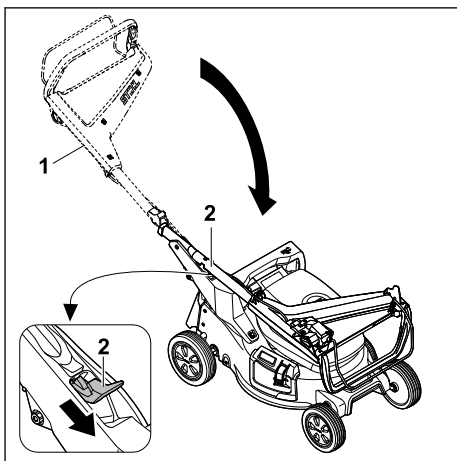

- ▶ Hoidke juhtrauast (1) kinni.
 - ▶ Suruge hoob (2) alla ja hoidke.
 - ▶ Klappige juhtraud (1) kokku.
 - ▶ Laske hoob (2) lahti.
- Juhtraud fikseerub kuuldavalt.

8.3 Juhtraua reguleerimine

- ▶ Lülitage muruniiduk välja ja eemaldage aku.
- ▶ Paigutage muruniiduk tasasele pinnale.

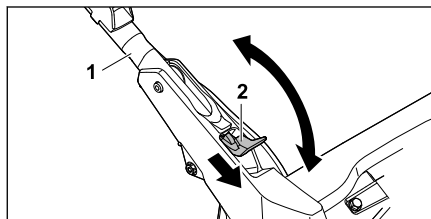

- ▶ Hoidke juhtraust (1) kinni.
- ▶ Suruge hoob (2) alla ja hoidke.
- ▶ Asetage juhtraud (1) soovitud asendisse ja veenduge, et juhtraud fikseerub uuesti täielikult.
- ▶ Laske hoob (2) lahti.

9 Aku sissepanemine ja väljavõtmine

9.1 Aku paigaldamine

- ▶ Paigutage muruniiduk tasasele pinnale.

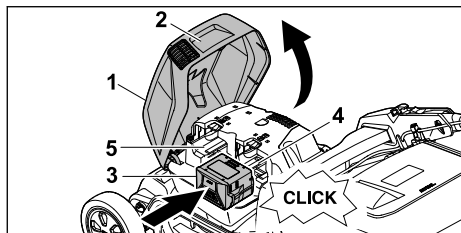

- ▶ Võtke käepidemel (2) olevast klapist (1) kinni, avage see nii kaugele kui võimalik ja hoidke.
- ▶ Lükake aku (3) lõpuni akupessa 1 (4).
- ▶ Aku lülitub kuuldavalt sisse ja lukustub.
- ▶ Kui soovite teise aku kaasa võtta: Suruge aku akupessa 2 (5).
- ▶ Aku lülitub kuuldavalt sisse ja lukustub.
- ▶ Sulgege klapp (1).

9.2 Aku eemaldamine

- ▶ Paigutage muruniiduk tasasele pinnale.

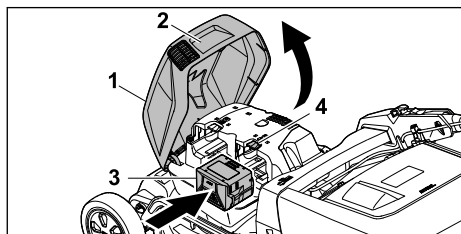

- ▶ Võtke käepidemel (2) olevast klapist (1) kinni, avage see nii kaugele kui võimalik ja hoidke.
- ▶ Hoidke akut (3) ja vajutage lukustushooba (4).
- ▶ Aku on vabastatud.
- ▶ Võtke aku (3) välja.
- ▶ Sulgege klapp (1).

10 Muruniiduki sisse- ja väljalülitamine

10.1 Tera sisselülitamine

- ▶ Ärge kallutage muruniidukit.
- ▶ Paigutage muruniiduk tasasele pinnale.

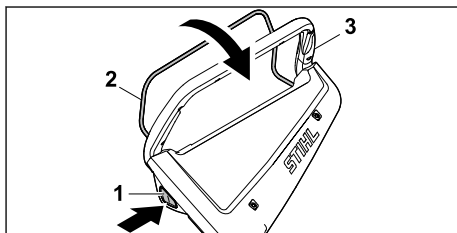

- ▶ Vajutage parema käega lukustusnuppu (1) ja hoidke allavajutatud asendis.
- ▶ Tõmmake lülitushoob (2) vasaku käega tervikuna juhtraua (3) suunas ja hoidke nii, et põial oleks ümber juhtraua (3).
- ▶ Tera hakkab pöörlema.
- ▶ Vabastage lukustusnupp (1).
- ▶ Hoidke juhtrauda (3) ja lülitushooba (2) parema käega kinni, nii et põial oleks ümber juhtraua (3).

10.2 Tera väljalülitamine

- ▶ Laske lülitushoob lahti.
- ▶ Oodake, kuni tera on seiskunud.
- ▶ Kui tera pöörleb jätkuvalt: võtke aku välja ja pöörduge ettevõtte STIHL müügiesindusse. Muruniiduk on rikkis.

11 Muruniiduki kontrollimine

11.1 Juhtseadiste kontrollimine

Lukustusnupp ja lülitushoob

- ▶ Eemaldage aku.
- ▶ Vajutage lukustusnuppu ja vabastage taas.
- ▶ Tõmmake lülitushooba täielikult juhtraua suunas ja vabastage taas.
- ▶ Kui lukustusnupp või lülitushoob liiguvad raskelt või ei liigu algasendisse tagasi: ärge kasutage muruniidukit, vaid pöörduge ettevõtte STIHL müügiesindusse. Lukustusnupp või lülitushoob on defektsed.



Tera sisselülitamine

- ▶ Paigaldage aku.
- ▶ Vajutage lukustusnuppu parema käega ja hoidke selles asendis.
- ▶ Tõmmake lülitushoob vasaku käega tervikuna juhtraua suunas ja hoidke nii, et põial oleks ümber juhtraua.
Tera hakkab pöörlema.
- ▶ Kui 3 LED-d vilguvad punaselt: võtke aku välja ja pöörduge ettevõtte STIHL müügiesindusse. Muruniidukis on tõrge.
- ▶ Laske lukustusnupp ja lülitushoob lahti.
Tera lõpetab veidi aja pärast pöörlemise.
- ▶ Kui tera pöörleb jätkuvalt: võtke aku välja ja pöörduge ettevõtte STIHL müügiesindusse. Muruniiduk on rikkis.

11.2 Tera kontrollimine

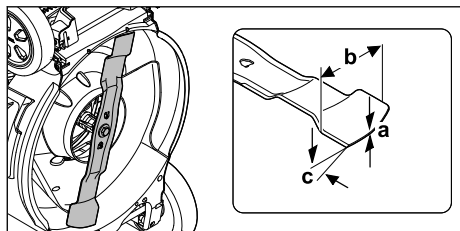
- ▶ Lülitage muruniiduk välja ja eemaldage aku.
- ▶ Seadke muruniiduk püsti,  16.1.



- ▶ Mõõtkte järgmised väärtused:
 - paksus a;
 - laius b;
 - teritusnurk c.
- ▶ Kui tera on lubatust õhem või kitsam: vahetage tera välja,  20.2.
- ▶ Kui teritusnurk on vale: teritage tera,  20.2.
- ▶ Kahtluse korral: võtke ühendust ettevõtte STIHL müügiesindusega.

11.3 Aku kontrollimine

- ▶ Vajutage akul suruklahvi.
LEDid põlevad või vilguvad.
- ▶ Kui LEDid ei põle või ei vilgu: ärge kasutage akut ja pöörduge STIHLi esindusse.
Akul esineb rike.

12 Muruniidukiga töötamine

12.1 Muruniiduki hoidmine ja juhtimine



- ▶ Hoidke juhtraust kahe käega kinni nii, et põidlad oleksid ümber juhtraua.

12.2 Niitmiskõrguse seadistamine

Niitmiskõrgust saab seadistada seitsmes astmes.

- 20 mm = asend 1
- 30 mm = asend 2
- 40 mm = asend 3
- 55 mm = asend 4
- 70 mm = asend 5
- 85 mm = asend 6
- 100 mm = asend 7

Asendid on kirjas muruniidukil.

Niitmiskõrguse seadistamine

- ▶ Lülitage muruniiduk välja.
Tera peab olema seisunud.
- ▶ Paigutage muruniiduk tasasele pinnale.

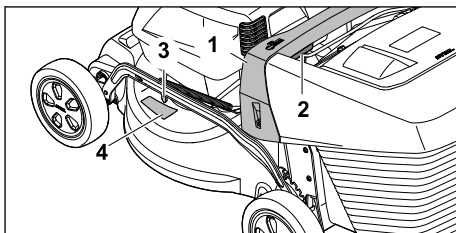

- ▶ Hoidke muruniidukit käepidemest (1) kinni.
- ▶ Vajutage hooba (2) ja hoidke.
- ▶ Seadke muruniiduk seda tõstes ja langetades soovitud asendisse.
Olemasolevat niitmiskõrgust saab vaadata niitmiskõrguse näidu (3) märgistuse (4) abil.
- ▶ Laske hoob (2) lahti.
Muruniiduk fikseerub.

12.3 Niitmine ja multšimine

Muruniiduk on varustatud multšiteraga ja seda saab kasutada nii niitmiseks kui ka multšimiseks.

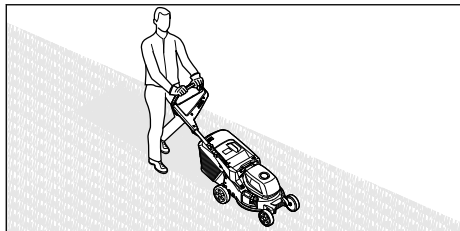

- ▶ Lükake muruniidukit aeglaselt ja kontrolli kaotamata edasi.
- ▶ Kui niitmise või multšimise ajal tabatakse võrkeha ja tera on blokeeritud:
 - ▶ lülitage muruniiduk välja ja eemaldage aku.
 - ▶ Veenduge, et kõik liikuvad osad on täielikult peatunud.
 - ▶ Kontrollige muruniidukit.
 - ▶ Kui remont on vajalik: võtke ühendust ettevõtte STIHL müügiesindusega.
- ▶ Kui muruniiduk hakkab ebatavaliselt tugevalt vibreerima:
 - ▶ lülitage muruniiduk välja ja eemaldage aku.
 - ▶ Kontrollige muruniidukit.
 - ▶ Kontrollige, et kõik mutrid, poldid ja kruvid oleksid pingul.
 - ▶ Kui remont on vajalik: võtke ühendust ettevõtte STIHL müügiesindusega.

Optimaalse töö tagamiseks järgige soovitatud temperatuurivahemikke, 20.7.

12.4 Murukogumiskorvi tühjendamine

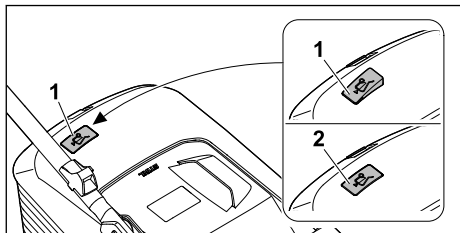

Tera poolt tekitatud õhuvool tõstab täitumuse näidikut (1) ülespoole. Kui murukogumiskorv on täis, peatub õhuvool. Kui õhuvool on liiga väike, langeb täitumuse näidik (2) puhkeasendisse tagasi. See on märguanne murukogumiskorvi tühjendamiseks.

Täitumuse näidiku funktsioon on piiramatult tagatud ainult optimaalse õhuvoolu korral. Välised mõjutused nagu märg, tihe või liiga kõrge rohi, madal niitmistas, mustus või muud tegurid võivad õhuvoolu ja täitumuse näidikut negatiivselt mõjutada.

- ▶ Kui täitumuse näidik langeb puhkeasendisse tagasi: Tühjendage murukogumiskorv.
- ▶ Lülitage muruniiduk välja.
- ▶ Eemaldage murukogumiskorv.

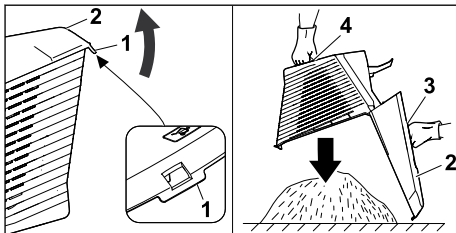

- ▶ Avage kinnituslapats (1).
- ▶ Klappige murukogumiskorvi ülemine osa (2) käepidemest (3) üles ja hoidke.
- ▶ Hoidke teise käega alumisest käepidemest (4) kinni.
- ▶ Tühjendage murukogumiskorv.
- ▶ Sulgege murukogumiskorv.
- ▶ Paigaldage murukogumiskorv.

13 Pärast tööd

13.1 Pärast töö lõpetamist

- ▶ lülitage muruniiduk välja ja eemaldage aku.
- ▶ Kui muruniiduk on märg: laske muruniidukil kuivada.
- ▶ Kui aku on märg või niiske: laske akul kuivada, 20.7.
- ▶ Puhastage muruniidukit.
- ▶ Puhastage akut.

14 Transportimine

14.1 Muruniiduki teisaldamine

- ▶ Kui muruniidukit liigutatakse niidetavale alale ja tagasi:
 - ▶ lülitage muruniiduk välja.
 - ▶ Tera peab olema seiskunud.
 - ▶ Eemaldage aku.
- ▶ Kui muruniidukit tuleb teisaldamiseks üle muude alade kui muru kallutada:
 - ▶ lülitage muruniiduk välja.
 - ▶ Tera peab olema seiskunud.
 - ▶ Eemaldage aku.

Muruniiduki lükkamine

- ▶ Lükake muruniidukit aeglaselt ja kontrolli kaotamata edasi.

Muruniiduki kandmine

- ▶ Lülitage muruniiduk välja.
- ▶ Eemaldage aku.
- ▶ Kandke kaitsekindaid.
- ▶ Eemaldage murukogumiskorv.

- ▶ Eemaldage pikendus.

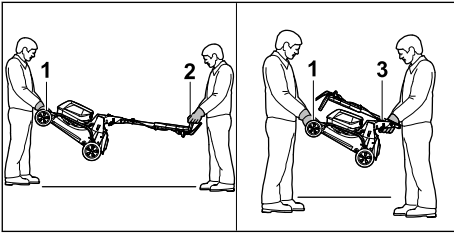

- ▶ Kui muruniidukit kantakse lahtiklapitud juhtrauga:
 - ▶ Üks inimene peab hoidma kahe käega muruniiduki transpordikäepidemest (1) ja teine kahe käega juhtrauast (2).
 - ▶ Tõstke ja kandke muruniidukit kahekesi.
- ▶ Kui muruniidukit kantakse kokkuklapitud juhtrauga:
 - ▶ Klappige juhtraud kokku,  8.2.
 - ▶ Üks inimene peab hoidma kahe käega muruniiduki transpordikäepidemest (1) ja teine kahe käega käepidemest (3).
 - ▶ Tõstke ja kandke muruniidukit kahekesi.

Muruniiduki transportimine sõidukiga

- ▶ Kinnitage muruniiduk püstises asendis, nii et see ei saa ümber kukkuda ega kohalt liikuda.

14.2 Aku transportimine

- ▶ Lülitage muruniiduk välja ja eemaldage aku.
- ▶ Veenduge, et aku vastab ohutusnõuetele.
- ▶ Pakkige aku selliselt, et see ei saaks pakendis liikuda.
- ▶ Kinnitage pakend selliselt, et see ei saaks liikuda.

Akule kehtivad ohtlike kaupade transportimise nõuded. Aku on klassifitseeritud kui UN 3480 (liitiumioonakud) ja seda on ÜRO katsete ja kriteeriumite käsiraamatu osa III punkti 38.3 kohaselt kontrollitud.

Transpordieeskirjad on aadressil www.stihl.com/safety-data-sheets.

14.3 Laadija transportimine

- ▶ Tõmmake võrgupistik pistikupesast välja.
- ▶ Võtke aku välja.
- ▶ Kerige ühendusjuhe peale ja kinnitage laadija külge.
- ▶ Kui laadijat transportitakse sõidukis: Kindlustage laadija pingutusrihmade, rihmade või võrguga nii, et laadija ei saa ümber kukkuda ega liikuda.

15 Säilitamine

15.1 Muruniiduki hoistamine

- ▶ Lülitage muruniiduk välja ja eemaldage aku.
- ▶ Laske muruniidukil jahtuda.
- ▶ Tühjendage murukogumiskorv.
- ▶ Hoidke muruniidukit selliselt, et täidetud oleksid alljärgnevad tingimused.
 - Muruniiduk on lastele kättesaamatus kohas.
 - Muruniiduk on puhas ja kuiv.
 - Muruniiduk ei saa ümber kukkuda.
 - Muruniiduk ei saa minema veereda.

15.2 Hoidmisasend

Muruniiduki saab ruumi säästvaks hoidmiseks kokku klappida.

- ▶ Paigutage muruniiduk tasasele pinnale.
- ▶ Eemaldage murukogumiskorv.
- ▶ Reguleerige niitmiskõrgus kõrgeimasse asendisse.  12.2

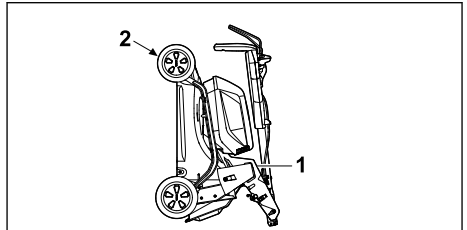

- ▶ Klappige juhtraud kokku.  8.2
- ▶ Hoidke ühe käega kinni muruniiduki käepidemest (1) ja teise käega transpordikäepidemest (2) ning seadke niiduk tahapoole püsti.

15.3 Aku hoistamine

STIHL soovib hoistada akut laetuna vahemikus 40% kuni 60% (kaks roheliselt põlevat LED-i).

- ▶ Hoistage akut nii, et täidetud oleksid alljärgnevad tingimused.
 - Hoistage akut lastele kättesaamatus kohas.
 - Aku on puhas ja kuiv.
 - Hoidke akut suletud ruumis.
 - Aku on muruniidukist eraldi.
 - Kui akut hoitakse laadimiseadmes: tõmmake võrgupistik välja ja hoistage akut nii, et selle laetuse tase jääb vahemikku 40 kuni 60% (kaks rohelist valgusdiodi põleb).
 - Akut ei hoistata väljaspool ettenähtud temperatuuri piirväärtusi,  20.6.

JUHIS

- Kui akut ei hoiustata selles kasutusjuhendis kirjeldatud viisil, võib aku tühjeneda ja pöördumatuult kahjustuda.
 - ▶ Laadige tühjaks saanud akut enne selle hoiustamist. STIHL soovib hoiustada akut laetuna vahemikus 40% kuni 60% (kaks rohelisel põlevat LED-i).
 - ▶ Hoiustage akut muruniidukist eraldi.

15.4 Laadija säilitamine

- ▶ Tõmmake võrgupistik pistikupesast välja.

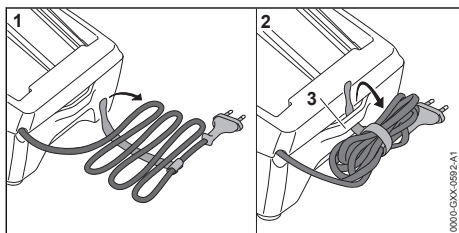

- ▶ Kerige ühendusjuhe peale ja kinnitage laadija külge.
- ▶ Säilitage laadijat nii, on täidetud järgmised tingimused:
 - Laadija on väljaspool laste käeulatus.
 - Laadija on puhas ja kuiv.
 - Laadija on suletud ruumis.
 - Laadija ei ole ühendusjuhtme ega ühendusjuhtme hoidiku (3) külge riputatud.
 - Laadijat ei hoita toodud temperatuurivahemikus väljaspool, ☞ 20.6.

16 Puhastamine**16.1 Muruniiduki püstiseadmine**

- ▶ Lülitage muruniiduk välja ja eemaldage aku.
- ▶ Paigutage muruniiduk tasasele pinnale.
- ▶ Eemaldage murukogumiskorv.
- ▶ Reguleerige niitmiskõrgus kõrgeimasse asendisse., ☞ 12.2.
- ▶ Reguleerige juhtraud madalaimasse asendisse, ☞ 8.3.

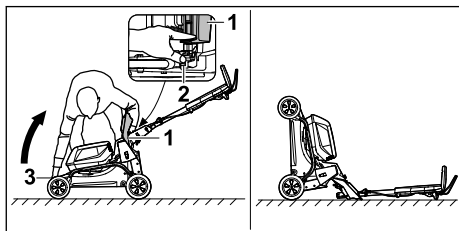

- ▶ Asetage seadme kõrvale paremale.

- ▶ Avage väljaviskeava luuk (1) ja hoidke selles asendis.
- ▶ Suruge hoob (2) vasaku käega alla ja hoidke selles asendis.
- ▶ Hoidke muruniidukit transpordikäepidemest (3) parema käega kinni ja seadke tahapoole püsti. Muruniiduk on stabiilne ja seda saab puhastada.

16.2 Muruniiduki puhastamine

- ▶ Lülitage muruniiduk välja ja eemaldage aku.
- ▶ Puhastage muruniidukit niiske lapiga.
- ▶ Puhastage väljaviskekanal pehme harja või niiske lapiga.
- ▶ Eemaldage akupesast võõrkehad ja puhastage akupesaga niiske lapiga.
- ▶ Puhastage akupesaga elektrikontakte pintsliga või pehme harjaga.
- ▶ Puhastage ventilatsioonipilusid pintsliga.
- ▶ Seadke muruniiduk püsti.
- ▶ Puhastage tera ümbrus ja tera puupulga, pehme harja või niiske lapiga.

JUHIS

- Puhastamine kõrgsurvepuhastiga või veepihustiga võib seadet kahjustada.
 - ▶ Ärge puhastage seadet kõrgsurvepesuri ega veejugadega.

16.3 Aku puhastamine

- ▶ Puhastage aku niiske lapiga.

16.4 Laadija puhastamine

- ▶ Tõmmake võrgupistik pistikupesast välja.
- ▶ Puhastage laadija niiske lapiga.
- ▶ Puhastage ventilatsioonipilud pintsliga.
- ▶ Puhastage laadija elektrilisi kontakte pintsliga või pehme harjaga.

17 Hooldamine**17.1 Tera eemaldamine ja paigaldamine****17.1.1 Tera eemaldamine**

- ▶ Lülitage muruniiduk välja ja eemaldage aku.
- ▶ Seadke muruniiduk püsti.

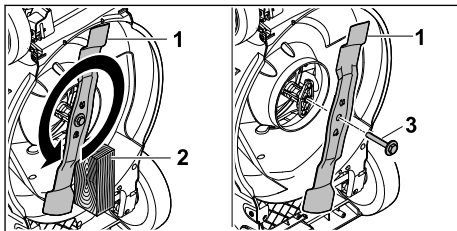

- ▶ Blokeerige tera (1) puitklotsiga (2).
- ▶ Keerake kruvi koos seibiga (3) noolega näidatud suunas välja ja eemaldage.
- ▶ Eemaldage tera (1).
- ▶ Kõrvaldage kruvi koos seibiga (3) kasutuselt. Kasutage tera paigaldamiseks uut kruvi koos seibiga (1).

17.1.2 Tera paigaldamine

- ▶ Lülitage muruniiduk välja ja eemaldage aku.
- ▶ Seadke muruniiduk püsti.

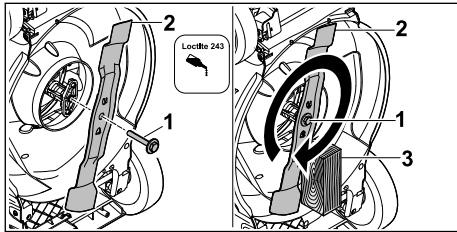

- ▶ Määrige kruvi koos seibiga (1) keermele keermeliimi Loctite 243.
- ▶ Paigaldage tera (2), nii et tugipinna nukid asetaksid teras olevatesse avadesse.
- ▶ Keerake kruvi koos seibiga (1) sisse.
- ▶ Blokeerige tera (2) puitklotsiga (3).
- ▶ Keerake kruvi koos seibiga (1) 60 Nm jõumomendiga kinni.

17.2 Tera teritamine ja tasakaalustamine

Tera õige teritamine ja tasakaalustamine vajab olulisel määral kogemust.

STIHL soovib lasta tera teritada ja tasakaalustada ettevõtte STIHL müügiesinduses.

Edasimüüjate praegused aadressid on saadaval STIHLi vastava riigi esindajatelt aadressil www.stihl.com.

19 Rikete kõrvaldamine

19.1 Muruniiduki või aku tõrgete kõrvaldamine

Tõrge	LED-tuled akul	Põhjus	Abinõu
Muruniiduk ei käivitu sisselülitamisel.	Üks LED vilgub roheliselt.	Aku laetus on liiga madal.	▶ Laadige aku täis, nagu on kirjeldatud STIHLi laadimiseadmete AL 101, 301, 500 kasutusjuhendis.
	Üks LED põleb punaselt.	Aku on liiga soe või liiga külm.	▶ Eemaldage aku. ▶ Laske akul jahtuda või soojeneda.
	Kolm LED-i vilguvad punaselt.	Muruniidukis on tõrge.	▶ Eemaldage aku. ▶ Puhastage akupesa elektrikontaktid. ▶ Paigaldage aku. ▶ Lülitage muruniiduk sisse.



HOIATUS

- Tera lõikeservad on teravad. Kasutaja võib saada lõikevigastusi.
 - ▶ Kandke kaitsekindaid.
- ▶ Lülitage muruniiduk välja ja eemaldage aku.
- ▶ Seadke muruniiduk püsti.
- ▶ Eemaldage tera.
- ▶ Teritage tera. Jälgige seejuures teritusnurka ja jahutage tera, 20.2. Tera ei tohi teritamise ajal siniseks värvuda.
- ▶ Paigaldage tera.
- ▶ Kahtluse korral: võtke ühendust ettevõtte STIHL müügiesindusega.

18 Remontimine

18.1 Muruniiduki parandamine

Kasutaja ei saa muruniidukit ja tera ise parandada.

- ▶ Kui muruniiduk või tera on kahjustatud: ärge kasutage muruniidukit ega tera ja pöörduge ettevõtte STIHL müügiesindusse.
- ▶ Kui sildid on loetamatud või kahjustatud: laske sildid ettevõtte STIHL müügiesinduses välja vahetada.

18.2 Laadija hooldamine ja remontimine

Laadijat ei pea hooldama ja seda ei saa remondida.

- ▶ Kui laadija on defektne või kahjustatud: asendage laadija.
- ▶ Kui ühendusjuhe on defektne või kahjustatud: ärge kasutage laadijat ja laske ühendusjuhe STIHLi esinduses asendada.

Tõrge	LED-tuled akul	Põhjus	Abinõu
			<ul style="list-style-type: none"> ▶ Kui kolm LED-i vilguvad jätkuvalt punaselt: ärge kasutage muruniidukit, vaid pöörduge ettevõtte STIHL müügiesindusse.
	Kolm LED-i põlevad punaselt.	Muruniiduk on liiga soe.	<ul style="list-style-type: none"> ▶ Eemaldage aku. ▶ Laske muruniidukil jahtuda.
	4 LED-i vilguvad punaselt.	Akus on riike.	<ul style="list-style-type: none"> ▶ Võtke aku välja ja pange taas sisse. ▶ Lülitage muruniiduk sisse. ▶ Kui neli LED-i vilguvad jätkuvalt punaselt: ärge kasutage akut ja pöörduge ettevõtte STIHL müügiesindusse.
		Muruniiduki ja aku vaheline elektriühendus on katkenud.	<ul style="list-style-type: none"> ▶ Eemaldage aku. ▶ Puhastage akupesa elektrikontaktid. ▶ Paigaldage aku.
		Muruniiduk või aku on niiske.	<ul style="list-style-type: none"> ▶ Eemaldage aku. ▶ Puhastage muruniiduk. ▶ Laske muruniidukil või akul kuivada, ☞ 20.7.
		Tera takistus on liiga suur.	<ul style="list-style-type: none"> ▶ Tõstke niitmiskõrgust. ▶ Lülitage muruniiduk sisse madalas rohus.
		Tera juures olev ala on ummistunud.	<ul style="list-style-type: none"> ▶ Puhastage muruniiduk.
Muruniiduk lülitub töö ajal välja.	Kolm LED-i põlevad punaselt.	Muruniiduk on liiga soe.	<ul style="list-style-type: none"> ▶ Eemaldage aku. ▶ Laske muruniidukil jahtuda. ▶ Puhastage muruniiduk. ▶ Ärge lülitage muruniidukit lühikese aja jooksul liiga sageli sisse. ▶ Tõstke niitmiskõrgust. ▶ Niitke madalamat muru.
		Tera on blokeeritud.	<ul style="list-style-type: none"> ▶ Eemaldage aku. ▶ Puhastage muruniiduk.
		Tegu on elektrilise rikkega.	<ul style="list-style-type: none"> ▶ Võtke aku välja ja pange taas sisse. ▶ Lülitage muruniiduk sisse.
Muruniiduk vibreerib töö ajal tugevalt.		Terapolt on lahti.	<ul style="list-style-type: none"> ▶ Keerake polt korralikult kinni.
		Tera ei ole õigesti tasakaalustatud.	<ul style="list-style-type: none"> ▶ Teritage ja tasakaalustage tera.
Muruniiduki tööaeg on liiga lühike.		Aku ei ole täis laetud.	<ul style="list-style-type: none"> ▶ Laadige aku täielikult täis, nagu on kirjeldatud STIHLi laadimisseadmete AL 101, 301, 500 kasutusjuhendis.
		Aku kasutusiga on ületatud.	<ul style="list-style-type: none"> ▶ Vahetage aku välja.
		Tera juures olev ala on ummistunud.	<ul style="list-style-type: none"> ▶ Puhastage muruniiduk.
		Tera on nüri või kulunud.	<ul style="list-style-type: none"> ▶ Teritage ja tasakaalustage tera.
		Tera takistus on liiga suur.	<ul style="list-style-type: none"> ▶ Tõstke niitmiskõrgust. ▶ Niitke madalamat muru.
Aku jääb akupessa asetamisel kinni.		Akupesa juhikud või elektrikontaktid on määrdunud.	<ul style="list-style-type: none"> ▶ Puhastage muruniiduk.

Tõrge	LED-tuled akul	Põhjus	Abinõu
Laadimine ei käivitu pärast aku asetamist laadimisseadmesse.	Üks LED põleb punaselt.	Aku on liiga soe või liiga külm.	<ul style="list-style-type: none"> ▶ Eemaldage aku. ▶ Laske akul jahtuda või soojeneda.
Muru on ebaühtlaselt lõigatud või muru on kollane.		Tera on nüri või kulu- nud.	▶ Teritage ja tasakaalustage tera.
		Tera takistus on liiga suur.	<ul style="list-style-type: none"> ▶ Tõstke niitmiskõrgust. ▶ Niitke madalamat muru.

19.2 Laadija rikete kõrvaldamine

Kui akut ei laeta ja LED vilgub laadijal punaselt, siis on laadija ja aku vaheline elektriühendus katkestatud.

- ▶ Võtke aku välja.
 - ▶ Puhastage laadijal elektrilised kontaktid.
 - ▶ Pange aku sisse.
 - ▶ Kui akut jätkuvalt ei laeta ja LED vilgub laadijal punaselt: ärge kasutage laadijat ja pöörduge STIHLi esindusse.
- Laadijal esineb rike.

20 Tehnilised andmed

20.1 Muruniiduk STIHL RMA 243.3, RMA 248.3, RMA 253.3

- Lubatud aku: STIHL AK
- Kaal koos murukogumiskorviga ja ilma akuta:
 - RMA 243.3: 26 kg
 - RMA 248.3: 27 kg
 - RMA 253.3: 28 kg
- Kaal (m) koos murukogumiskorvi ja ettevõtte STIHL akudega: AK 30 S:
 - RMA 243.3: 28 kg
 - RMA 248.3: 29 kg
 - RMA 253.3: 30 kg
- Murukogumiskorvi maksimaalne mahutavus:
 - RMA 243.3, RMA 248.3: 52 l
 - RMA 253.3: 55 l
- Niitmislaius:
 - RMA 243.3: 41 cm.
 - RMA 248.3: 46 cm.
 - RMA 253.3: 51 cm.
- Pöörlemiskiirus (n):
 - RMA 243.3, RMA 248.3: 3000 /min
 - RMA 253.3: 2700 /min
- Elektrisüsteemi kaitseaste: IPX4

Tööaeg on toodud aadressil www.stihl.com/battery-life.

20.2 Tera

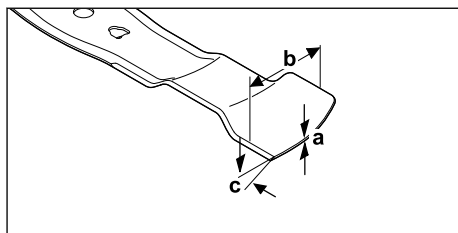

- Minimaalne paksus a: 1,6 mm
- Minimaalne laius b: 55 mm
- Teritusnurk c: 30°

20.3 Aku STIHL AK

- Aku-tehnoloogia: liitium-ioon
- Pinge: 36 V
- Mahtuvus Ah: vt võimsussilti
- Energiasisaldus Wh: vt võimsussilti
- Kaal kg: vt võimsussilti

20.4 Laadija STIHL AL 101

- Nimipinge: vt võimsussilti
- Sagedus: vt võimsussilti
- Nimivõimsus: vt võimsussilti
- Laadimisvool: vt võimsussilti

Laadimisajad on esitatud www.stihl.com/charging-times all.

20.5 Pikendusjuhtmed

Kui kasutatakse pikendusjuhet, siis peavad olema selle juhtmesooned sõltuvalt pingest ja pikendusjuhtme pikkusest vähemalt järgmiste ristlõigetega:

Kui nimipinge on võimsussildil 220 V kuni 240 V:

- Juhtme pikkus kuni 20 m: AWG 15 / 1,5 mm²
- Juhtme pikkus 20 m kuni 50 m: AWG 13 / 2,5 mm²

Kui nimipinge on võimsussildil 100 V kuni 127 V:

- Juhtme pikkus kuni 10 m: AWG 14 / 2,0 mm²

- Juhtme pikkus 10 m kuni 30 m: AWG 12 / 3,5 mm²

20.6 Temperatuuri piirväärtused

HOIATUS

- Aku pole kõigi keskkonnamõjude eest kaitsitud. Aku võib teatud keskkonnamõjude tõttu süttida või plahvatada. Inimesed võivad raskelt vigastada saada ja tekkida võib materiaalne kahju.
 - ▶ Ärge laadige akut temperatuuril alla -20 °C või üle +50 °C.
 - ▶ Ärge kasutage muruniidukit ega akut temperatuuril alla -20 °C või üle +50 °C.
 - ▶ Ärge säilitage muruniidukit ega akut temperatuuril alla -20 °C või üle +70 °C.

20.7 Soovitatavad temperatuurivahemikud

Muruniiduki. akude ja laadimisseadme optimaalse töö tagamiseks järgige järgmisi temperatuurivahemikke:

- Laadimine: +5 °C kuni +40 °C.
- Kasutamine: -10 °C kuni +40 °C
- Säilitamine: -20 °C kuni +50 °C

Kui akut laetakse, kasutatakse või säilitatakse väljaspool soovitatud temperatuurivahemikku, võib aku jõudlus väheneda.

Kui aku on märg või niiske, laske sellel kuivada vähemalt 48 tundi temperatuuril üle +15 °C ja alla +50 °C ning alla 70% õhuniiskuse juures. Kõrgem õhuniiskus võib pikendada kuivamisega.

20.8 Mürä- ja vibratsiooniväärtused

RMA 243.3

Mürarõhutaseme K-väärtus on 2 dB(A). Mürataseme K-väärtus on 2,2 dB(A). Vibratsiooniväärtuse K-väärtus on 0,70 m/s².

- Mürarõhutaseme L_{pA} mõõdetuna standardi EN IEC 62841-4-3 järgi: 76 dB(A)
- Garanteeritud mürataseme L_{WAd} mõõdetuna 2000/14/EC / S.I. 2001/1701 järgi: 90 dB(A)
- Juhtraua vibratsiooni väärtus a_{hV} mõõdetuna standardi EN IEC 62841-4-3: 1,40 m/s²

RMA 248.3

Mürarõhutaseme K-väärtus on 2 dB(A). Mürataseme K-väärtus on 2,2 dB(A). Vibratsiooniväärtuse K-väärtus on 0,90 m/s².

- Mürarõhutaseme L_{pA} mõõdetuna standardi EN IEC 62841-4-3 järgi: 79 dB(A)

- Garanteeritud mürataseme L_{WAd} mõõdetuna 2000/14/EC / S.I. 2001/1701 järgi: 95 dB(A)
- Juhtraua vibratsiooni väärtus a_{hV} mõõdetuna standardi EN IEC 62841-4-3: 1,80 m/s²

RMA 253.3

Mürarõhutaseme K-väärtus on 2 dB(A). Mürataseme K-väärtus on 2,0 dB(A). Vibratsiooniväärtuse K-väärtus on 0,90 m/s².

- Mürarõhutaseme L_{pA} mõõdetuna standardi EN IEC 62841-4-3 järgi: 79 dB(A)
- Garanteeritud mürataseme L_{WAd} mõõdetuna 2000/14/EC / S.I. 2001/1701 järgi: 94 dB(A)
- Juhtraua vibratsiooni väärtus a_{hV} mõõdetuna standardi EN IEC 62841-4-3: 1,80 m/s²

Esitatud vibratsiooniväärtused on mõõdetud standardiseeritud kontrollmeetodiga ja neid saab kasutada elektriseadmete võrdlemisel. Tegelikult esinevad vibratsiooniväärtused võivad esitatud väärtustest erineda; see sõltub kasutamise viisist. Esitatud vibratsiooniväärtuseid saab kasutada vibratsioonikoormuse esialgse hindamise jaoks. Hinnata tuleb tegelikku vibratsioonikoormust. Seejuures tuleb arvesse võtta ka aega, millal see on sisse lülitatud, kuid töötab koormuseta.

Teave tööandjadirektiivi 2002/44/EC ja S.I. 2005/1093 vibratsiooni kohta on toodud veebilehel www.stihl.com/vib.

20.9 REACH

REACH tähistab EÜ määrust kemikaalide registreerimise, hindamise ja heakskiidu kohta.

Informatsioon REACH määruse täitmise kohta on esitatud www.stihl.com/reach all.

21 Varuosad ja tarvikud

21.1 Varuosad ja tarvikud

STIHL Need sümbolid tähistavad STIHLi originaalvaruosi ja STIHLi originaaltarvikuid.

STIHL soovib kasutada STIHLi originaalvaruosi ja STIHLi originaaltarvikuid.

Teiste tootjate varuosade ja lisatarvikute töökindlust, ohutust ja sobivust ei saa STIHL hinnata, hoolimata pidevast turu jälgimisest, ning nende kasutamise korral ei võta STIHL endale mingit vastutust.

STIHLi originaalvaruosad ja STIHLi originaaltarvikud on saadaval STIHLi esinduses.

21.2 Olulised varuosad

- Tera:
 - RMA 243.3 : WA40 702 0105
 - RMA 248.3 : WA41 702 0105
 - RMA 253.3 : WA42 702 0100
- Veitsikruvi koos seibiga: 0000 951 3505

22 Utiliseerimine

22.1 Kõrvaldage muruniiduk, aku ja laadimisseade.

Teavet utiliseerimise kohta leiate kohalikust omavalitsusest või ettevõtte STIHL edasimüüjalt.

Vale utiliseerimine võib kahjustada tervist ja reostada keskkonda.

- ▶ Toimetage STIHL tooted koos pakendiga vastavalt kohalikele eeskirjadele taaskasutamiseks sobivasse kogumispunkti.
- ▶ Ärge utiliseerige koos olmeprügiga.

23 EL vastavusdeklaratsioon

23.1 Muruniiduk STIHL RMA 243.3, RMA 248.3, RMA 253.3

STIHL Tirol GmbH
Hans Peter Stihl-Straße 5
6336 Langkampfen

Austria

deklareerib ainuvastutajana, et

- liik: akuga muruniiduk
- kaubamärk: STIHL
- tüüp: RMA 243.3, RMA 248.3, RMA 253.3
- niitmislaius:
 - RMA 243.3: 41 cm
 - RMA 248.3: 46 cm
 - RMA 253.3: 51 cm
- seerianumber:
 - RMA 243.3: WA20
 - RMA 248.3: WA21
 - RMA 253.3: WA22

vastab direktiivide 2000/14/EC, 2006/42/EC, 2014/30/EU ja 2011/65/EU asjakohastele sätetele ning on välja töötatud ja toodetud kooskõlas järgmiste standardite tootmiskuupäeval kehtivate versioonidega: EN 62841-1, EN IEC 62841-4-3, EN 55014-1 ja EN 55014-2.

Kaasatud teavitatud asutus:
TÜV Rheinland LGA Products GmbH
Tillystraße 2
90431 Nürnberg, DE

Möödetud ja garanteeritud mürataseme tuvastamiseks lähtuti direktiivi 2000/14/EC lisast VIII.

- Möödetud müratase:
 - RMA 243.3: 88,2 dB(A)
 - RMA 248.3: 93,2 dB(A)
 - RMA 253.3: 92,4 dB(A)
- Garanteeritud müratase:
 - RMA 243.3: 90 dB(A)
 - RMA 248.3: 95 dB(A)
 - RMA 253.3: 94 dB(A)

Tehnilist dokumentatsiooni hoitakse ettevõttes STIHL Tirol GmbH.

Valmistusaasta ja masina number on kirjas muruniidukil.

Langkampfen, 11.12.2023

STIHL Tirol GmbH

esindaja 

Matthias Fleischer, Tootearenduse juht

esindaja 

Sven Zimmermann, Kvaliteediosakonna juhataja

24 UKCA vastavusdeklaratsioon

24.1 Muruniiduk STIHL RMA 243.3, RMA 248.3, RMA 253.3

STIHL Tirol GmbH
Hans Peter Stihl-Straße 5
6336 Langkampfen

Austria

deklareerib ainuvastutajana, et

- liik: akuga muruniiduk
- kaubamärk: STIHL
- tüüp: RMA 243.3, RMA 248.3, RMA 253.3
- niitmislaius:
 - RMA 243.3: 41 cm
 - RMA 248.3: 46 cm
 - RMA 253.3: 51 cm
- seerianumber:
 - RMA 243.3: WA20
 - RMA 248.3: WA21
 - RMA 253.3: WA22

vastab Ühendatud Kuningriigi regulatsioonide Noise Emission in the Environment by Equipment for use Outdoors Regulations 2001, Supply

of Machinery (Safety) Regulations 2008, Electromagnetic Compatibility Regulations 2016 ja The Restriction of the Use of Certain Hazardous Substances in Electrical and Electronic Equipment Regulations 2012 asjakohastele sätetele ja on arendatud ja toodetud kooskõlas samuti tootmiskoopäeval kehtivate versioonidega järgmistest standarditest: EN 62841-1, EN IEC 62841-4-3, EN 55014-1 ja EN 55014-2.

Kaasatud teavitatud asutus:

TUV Rheinland UK LTD

1011 Stratford Road

Solihull, B90 4BN

Mõõdetud ja garanteeritud mürataseme määramiseks tegutseti UK-Verordnung Noise Emission in the Environment by Equipment for use Outdoors Regulations 2001, Schedule 11 järgi.

- Mõõdetud müratase
 - RMA 243.3: 88,2 dB(A)
 - RMA 248.3: 93,2 dB(A)
 - RMA 253.3: 92,4 dB(A)
- Garanteeritud müratase
 - RMA 243.3: 90 dB(A)
 - RMA 248.3: 95 dB(A)
 - RMA 253.3: 94 dB(A)

Tehnilist dokumentatsiooni hoitakse ettevõttes STIHL Tirol GmbH.

Valmistusaasta ja masina number on kirjas muruniidukil.

Langkampfen, 11.12.2023

STIHL Tirol GmbH

esindaja



Matthias Fleischer, Tootearenduse juht

esindaja



Sven Zimmermann, Kvaliteediosakonna juhataja

25 Aadressid

www.stihl.com

26 Üldised ja tootespetsiifilised ohutusjuhised

26.1 Sissejuhatus

Käesolevas peatükis on esitatud tootestandardis ettenähtud ja eelnevalt sõnastatud üldised ja tootespetsiifilised ohutusjuhised.

Punktis „Elektriohutus” toodud ohutusjuhised elektrilöögi vältimiseks ei kehti STIHLi akuga toodete kohta, välja arvatud punkt c).



HOIATUS

- **Vaadake läbi kõik ohutusjuhised, juhised, pildid ja tehnilised andmed, mis selle muruniiduki juurde kuuluvad.** Esitatud juhiste mittejärgmise tagajärjeks võivad olla elektrilöögid, tulekahju ja/või rasked vigastused. **Hoidke kõik ohutusjuhised ja juhised tuleviku tarbeks alles.**

26.2 Töökoha turvalisus

- a) **Hoidke oma tööala puhtana ja hästi valgustatud.** Segamini või valgustamata tööpiirkonnad võivad põhjustada õnnetusi.
- b) **Ärge kasutage muruniidukit plahvatusohtlikus keskkonnas, kus on süttivaid vedelikke, gaase või tolmu.** Muruniidukid tekitavad sädemeid, mis võivad süüdata tolmu või suitsu.
- c) **Hoidke lapsed ja teised isikud muruniiduki kasutamise ajal sellest eemal.** Tähelepanu hajutamisel võite kaotada kontrolli muruniiduki üle.

26.3 Elektriohutus

- a) **Muruniiduki ühenduspistik peab sobima pistikupessa. Pistikut ei tohi mingil viisil muuta.** Ärge kasutage adapteripistikuid koos kaitsemaandusega muruniidukitega. Muutmata pistikut ja sobivad pistikupesad vähendavad elektrilöögi ohtu.
- b) **Vältige kokkupuudet maandatud pindadega, nagu torud, kütteseadmed, pliivid ja külmikud.** Kui Teie keha on maandatud, on elektrilöögi oht suurem.
- c) **Ärge kasutage muruniidukit vihmase või märja ilmaga.** See võib suurendada elektrilöögi ohtu.
- d) **Ühendusjuhet ei tohi väärkasutada.** Ärge kunagi kasutage ühendusjuhet muruniiduki kandmiseks, tõmbamiseks või pistiku väljatõmbamiseks. Hoidke ühendusjuhe eemal kuumusest, õlist, teravatest servadest või

liikuvatest osadest. Kahjustatud või segunenud ühendusjuhtmed suurendavad elektrilöögi ohtu.

- e) **Kui töötate muruniidukiga õues, kasutage ainult selliseid pikendusjuhtmeid, mis sobivad ka välitingimustes kasutamiseks.** Välitingimustes kasutamiseks sobiva pikendusjuhtme kasutamine vähendab elektrilöögi ohtu.
- f) **Kui muruniiduki töötamine niiskes keskkonnas on vältimatu, kasutage FI-lüliti.** FI-lüliti kasutamine vähendab elektrilöögi ohtu.

26.4 Inimeste ohutus

- a) **Olge tähelepanelik, pöörake tähelepanu sellele, mida teete, ja kasutage muruniidukiga töötades tervet mõistust.** Ärge kasutage muruniidukit, kui olete väsinud või narkootikumide, alkoholi või ravimite mõju all. Muruniiduki kasutamise ajal võib ettevaatamatus põhjustada tõsiseid vigastusi.
- b) **Kandke isikukaitsevahendeid ja alati kaitseprille.** Isikukaitsevahendite, näiteks tolmu-maski, libisemiskindlate turvajalanõude, kõvakübara või kuulmiskaitsete kandmine, olenevalt muruniiduki tüübist ja kasutamisest, vähendab vigastuste ohtu.
- c) **Vältige muruniiduki tahtmatut käivitumist. Veenduge, et muruniiduk on välja lülitatud, enne kui ühendate selle vooluvõrku ja/või akuga, võtate selle kätte või kannate seda.** Kui teil on muruniidukit kandes sõrm lülilil või kui te ühendate muruniiduki sisselülitatuna vooluvõrku, võib see põhjustada õnnetusi.
- d) **Enne muruniiduki sisselülitamist eemaldage reguleerimisvahendid või mutrivõtmed.** Muruniiduki pöörlevasse osasse kinni jäänud tööriist või mutrivõti võib põhjustada vigastusi.
- e) **Vältige ebanormaalselt kehahoiakut. Veenduge, et seisate kindlalt ja hoiate kogu aeg tasakaalu.** See võimaldab teil muruniidukit ootamatutes olukordades paremini kontrollida.
- f) **Kandke sobivat riietust. Ärge kandke lahtiseid riideid ega ehteid. Hoidke juuksed ja riided liikuvatest osadest eemal.** Lahtised riided, ehted või pikad juuksed võivad liikuvatesse osadesse kinni jääda.
- g) **Kui on võimalik paigaldada tolmuemaldus- ja tolmu kogumisseadmed, tuleb need ühendada ja kasutada õigesti.** Tolmuimeja kasutamine võib vähendada tolmust põhjustatud ohte.

- h) **Vältige vale turvatunde tekkimist ja ärge ignoreerige muruniidukite ohutuseeskirju, isegi kui olete muruniidukiga tuttav, kuna olete seda mitu korda kasutanud.** Hooletu tegevus võib põhjustada tõsiseid vigastusi sekundi murdosa jooksul.

26.5 Muruniiduki kasutamine ja käsitlemine

- a) **Ärge koo make muruniidukit üle. Kasutage oma tööks ettenähtud muruniidukit.** Õige muruniidukiga töötate paremini ja ohutumatult kindlaksmääratud võimsusvahemikus.
- b) **Ärge kasutage muruniidukit, mille lüliti on defektne.** Muruniiduk, mida ei saa enam sisse või välja lülitada, on ohtlik ja seda tuleb remontida.
- c) **Enne seadme reguleerimist, sisestatud tööriista osade vahetamist või muruniiduki hoiu-paneikut ühendage pistik pistikupesast lahti ja/või eemaldage eemaldatav aku.** See ettevaatusabinõu takistab muruniiduki tahtmatut käivitumist.
- d) **Hoidke kasutamata muruniidukid lastele kättesaamatus kohas. Ärge lubage kellelgi kasutada muruniidukit, kes ei ole sellega tuttav või ei ole neid juhiseid lugenud.** Muruniidukid on ohtlikud, kui neid kasutavad kogemusteta inimesed.
- e) **Hooldage muruniidukit ja töövahendeid hoolikalt. Kontrollige, et liikuvad osad töötaksid korralikult ja ei oleks kinni, et osad ei oleks purunenud või kahjustatud nii, et muruniiduki toimimine oleks häiritud. Laske kahjustatud osad enne muruniiduki kasutamist remontida.** Paljud õnnetused on põhjustatud halvasti hooldatud muruniidukitest.
- f) **Hoidke lõikeinstrumentid teravad ja puhtad.** Hoolikalt hooldatud ja teravad lõikeradega lõikeinstrumentid ummistuvad vähem ja neid on lihtsam juhtida.
- g) **Kasutage muruniidukit, töövahendeid, tarvikuid jne käesolevate juhiste järgi. Võtke arvesse töötõingimusi ja tehtavat tööd.** Muruniidukite kasutamine muul otstarbel kui selleks, milleks need on ette nähtud, võib põhjustada ohtlikke olukordi.
- h) **Hoidke käepidemed ja käepidemepinnad kivia, puhtana ning õli- ja rasvavabana.** Libedad käepidemed ja käepidemepinnad ei võimalda ettearvamatutes olukordades muruniidukit ohutult kasutada ja juhtida.

26.6 Akutoitega muruniiduki kasutamine ja käsitsemine

- Laadige akusid ainult tootja soovitatud laadimiseseadmetega.** Teatud tüüpi akude jaoks ettenähtud laadimisseade võib põhjustada tulekahjuohtu, kui seda kasutatakse teiste akudega.
- Kasutage muruniidukites ainult selleks ettenähtud akusid.** Muude akude kasutamine võib põhjustada vigastusi ja tulekahjuohtu.
- Hoidke kasutamata aku eemal kirjaklambritest, müntidest, võtmetest, naeltest, kruvidest või muudest väikestest metalliesemetest, mis võivad põhjustada kontaktide sildumist.** Aku kontaktide vaheline lühis võib põhjustada põletusi või tulekahju.
- Vale kasutamise korral võib vedelikku akust välja lekkida. Vältige sellega kokkupuudet. Juhusliku kokkupuute korral loputage külma veega.** Kui akuveelikku satub silma, tuleb pöörduda ka arsti poole. Väljatulnud akuveelik võib põhjustada nahaärritust või põletust.
- Ärge kasutage kahjustatud või muudetud akut.** Kahjustatud või muudetud akud võivad käituda ettearvamatult ja põhjustada tulekahju, plahvatuse või vigastusi.
- Ärge laske aku puutuda kokku tulega või liiga kõrge temperatuuriga.** Tulekahju või temperatuur, mis on kõrgem kui 130 °C (265 °F), võib põhjustada plahvatuse.
- Järgige kõiki laadimisjuhiseid ja ärge kunagi laadige akut või akutoitega muruniidukit väljaspool kasutusjuhendis määratud temperatuurivahemikku.** Vale laadimine või laadimine väljaspool lubatud temperatuurivahemikku võib aku hävitada ja suurendada tulekahju ohtu.

26.7 Teenindus

- Laske oma muruniidukit remontida ainult kvalifitseeritud personalil ja ainult originaalvaruosadega.** See tagab muruniiduki ohutuse.
- Ärge kunagi hooldage kahjustatud akusid.** Kõik akude hooldustöid tohib teha ainult tootja või volitatud klienditeeninduskeskus.

26.8 Akutoitel töötavate muruniidukite ohutusjuhised

- Ärge kasutage muruniidukit halva ilmaga, eriti äikesetormi ajal.** See vähendab pikse-öögi tabamise ohtu.
- Kontrollige põhjalikult, et tööpiirkonnas ei oleks metsloomi.** Metsloomad võivad töötava muruniiduki tõttu saada vigastada.
- Uurige tööpiirkond põhjalikult läbi ja eemaldage kõik kivid, pulgad, traadid, luud ja muud võõrkehad.** Välja paiskunud osad võivad põhjustada vigastusi.
- Enne muruniiduki kasutamist kontrollige alati, et niitmistera ja niiduseade ei oleks kulunud või kahjustatud.** Kulunud või kahjustatud osad suurendavad vigastuste saamise ohtu.
- Kontrollige regulaarselt, kas murukogumisseade on kulunud või rebenenud.** Kulunud või kahjustatud murukogumisseade suurendab vigastuste saamise ohtu.
- Jätke kaitsekatted oma kohale. Kaitsekatted peavad olema töökorras ja nõuetekohaselt kinnitatud.** Lahtine, kahjustatud või valesti toimiv kaitsekate võib põhjustada vigastusi.
- Hoidke õhu sisselaskeavad prahist puhtad.** Ummistunud õhu sisselaskeavad ja praht võivad põhjustada ülekuumenemist või tulekahjuohtu.
- Kandke muruniidukiga töötades alati libisemiskindlaid turvakingi. Ärge kunagi töötage paljajalu või lahtiste sandaalidega.** See vähendab jalavigastuse ohtu pöörleva niitmisteraga kokkupuutel.
- Kandke muruniidukiga töötades alati pikki pükse.** Paljas nahk suurendab väljapaiskuvate osade põhjustatud vigastuste tõenäosust.
- Ärge kasutage muruniidukit märjal murul. Kõndige niites, ärge jookske.** See vähendab libisemise ja kukkumise ohtu, mis võib põhjustada vigastusi.
- Ärge kasutage muruniidukit liiga järskuldel nõlvadel.** See vähendab kontrolli kaotamise, libisemise ja kukkumise ohtu, mis võib põhjustada vigastusi.
- Kui töötate nõlvadel, veenduge, et teil on kindel jalgealune; töötage alati nõlvaga risti, mitte kunagi üles või alla, ja olge äärmiselt ettevaatlik, kui muudate töösuunda.** See vähendab kontrolli kaotamise, libisemise ja kukkumise ohtu, mis võib põhjustada vigastusi.

- m) **Olge eriti ettevaatlik, kui niidate tagurpidi või tõmbate muruniidukit enda poole. Põõrake alati tähelepanu ümbrusele.** See vähendab töö ajal komistamise ohtu.
- n) **Ärge puudutage terasid või muid ohtlikke osi, mis veel liiguvad.** See vähendab liikuvate osade põhjustatud vigastuste ohtu.
- o) **Enne kinni jäänud materjali eemaldamist või muruniiduki puhastamist veenduge, et kõik lülitid on välja lülitatud ja aku lahti ühendatud.** Muruniiduki ootamatu töötamine võib põhjustada tõsisel viigastusi.

vietos garantuoja kompetentingas konsultacijas ir mokymus bei visapusišką techninę pagalbą.

STIHL aiškiai pasisako už tvarų ir atsakingą požiūrį į gamtą. Ši naudojimo instrukcija padės Jums ilgą STIHL įrenginio tarnavimo laikotarpį naudoti jį saugiai ir saugant aplinką.

Dėkojame už Jūsų pasitikėjimą ir linkime, kad STIHL gaminys Jus džiugintų.

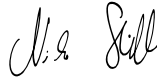

Dr. Nikolas Stihl

SVARBU! PRIEŠ NAUDODAMI PERSKAITYKITE IR IŠSAUGOKITE.

2 Apie šią naudojimo instrukciją

2.1 Galiojantys dokumentai

Ši naudojimo instrukcija yra originalios gamintojo naudojimo instrukcijos vertimas pagal EB direktyvą 2006/42/EC.

Galioja vietiniai saugos nurodymai.

- ▶ Būtina perskaityti, įsigilinti ir saugoti ne tik šią naudojimo instrukciją, bet taip pat ir šiuos dokumentus:
 - saugos nurodymus dėl akumulatoriaus STIHL; AK
 - įkroviklių STIHL naudojimo instrukciją; AL 101, 301, 500
 - saugos informaciją apie STIHL akumuliatorių ir gaminius, kuriuose yra akumuliatoriai: www.stihl.com/safety-data-sheets

2.2 Perspėjimų tekste žymėjimas

PAVOJUS

- Nuoroda apie pavojus, kurie sukelia sunkius sužeidimus ar mirtį.
 - ▶ Išvardintos priemonės gali padėti išvengti sunkių sužeidimų ar mirties atvejų.

ISPEJIMAS

- Nuoroda apie pavojus, kurie gali sukelti sunkius ar mirtinus sužeidimus.
 - ▶ Išvardintos priemonės gali padėti išvengti sunkių sužeidimų ar mirties atvejų.

Turinys

1	Pratarmė.....	592
2	Apie šią naudojimo instrukciją.....	592
3	Apžvalga.....	593
4	Saugumo nurodymai.....	594
5	Vejapjovės paruošimas naudoti.....	601
6	Akumulatoriaus įkrovimas ir diodai.....	601
7	Vejapjovės surinkimas.....	603
8	Vejapjovės nustatymas naudotojui.....	604
9	Akumuliatoriaus įdėjimas ir išėmimas.....	605
10	Vejapjovės įjungimas ir išjungimas.....	605
11	Vejapjovės patikra.....	606
12	Darbas vejapjove.....	606
13	Po darbo.....	607
14	Pernėšimas.....	607
15	sandėliuojate.....	608
16	Valymas.....	609
17	Priežiūra.....	610
18	Remontas.....	610
19	Gedimų šalinimas.....	611
20	Techniniai daviniai.....	612
21	Atsarginės dalys ir priedai.....	614
22	Utilizavimas.....	614
23	ES- atitikties sertifikatas.....	614
24	UKCA atitikties deklaracija.....	615
25	Adresai.....	616
26	Bendrosios ir konkrečiam gaminiui skirtos saugos instrukcijos.....	616

1 Pratarmė

Mielos pirkėjos, mieli pirkėjai,

džiaugiamės, kad pasirinkote STIHL. Mes kuriame ir gaminame aukščiausios kokybės gaminius, kurie atitinka mūsų klientų poreikius. Taip atsiranda net kraštutinėms sąlygomis labai patikimi gaminiai.

STIHL taip pat labai svarbi aukšta klientų aptarnavimo kokybė. Mūsų specializuotos prekybos

PRANESIMAS

- Nuroda apie galimus pavojus, kurie gali padaryti turtinę žalą.
 - ▶ Išvardintos priemonės gali padėti išvengti turtinės žalos.

2.3 Simboliai tekste



Šis simbolis nukreipia į skyrių šioje naudojimo instrukcijoje.

3 Apžvalga

3.1 Vejapjovė ir akumulatorius

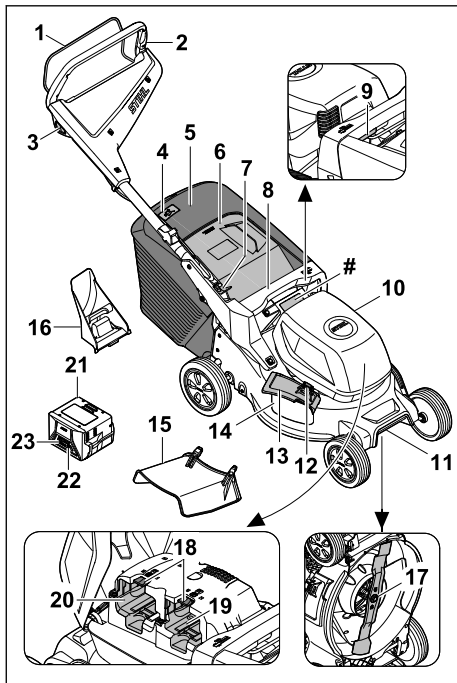

1 Jungimo rankena

Jungimo rankena kartu su blokavimo mygtuku įjungia ir išjungia peilį.

2 Valdymo rankena

Valdymo rankena yra skirta vejapjovėi laikyti, valdyti ir gabenti.

3 Blokavimo mygtukas

Blokavimo mygtukas kartu su jungimo rankena įjungia ir išjungia peilį.

4 Žolės pripildymo matuoklis

Žolės pripildymo matuoklis rodo žolės surinkimo dėžės pripildymą.

5 Žolės surinkimo dėžė

Žolės surinkimo dėžėje surenkama nupjauta žolė.

6 Žolės išmetimo įrenginio dangtis

Žolės išmetimo įrenginio dangtis uždengia žolės išmetimo kanalą.

7 Svirtis

Svirtis skirta valdymo rankenai nustatyti ir atlenkti.

8 Rankena

Rankena skirta vejapjovėi laikyti reguliuojant pjovimo aukštį ir vejapjovėi gabenti.

9 Svirtis

Svirtis skirta pjovimo aukščiui nustatyti.

10 Atlenkiamasis dangtis

Atlenkiamasis dangtis uždengia akumuliatorių.

11 Gabenimo rankena

Gabenimo rankena skirta vejapjovėi gabenti.

12 Užraktas

Dėl užrakto šoninis žolės išmetimo įrenginio dangtis lieka uždarytas.

13 Šoninis žolės išmetimo įrenginio dangtis

Šoninis žolės išmetimo įrenginio dangtis uždaro šoninę žolės išmetimo angą.

14 Šoninė žolės išmetimo anga

Šoninė žolės išmetimo anga nukreipia nupjautą žolę į šoną.

15 Ilgintuvas

Ilgintuvas nukreipia nupjautą žolę šone ant žemės.

16 Mulčiavimo įranga

Mulčiavimo įranga uždaro žolės išmetimo kanalą.

17 Peilis

Peilis pjauna ir mulčiuoja žolę.

18 Fiksavimo svirtis

Fiksavimo svirtis laiko akumuliatorių akumuliatoriaus skyriuje.

19 1 akumuliatoriaus skyrius

1 akumuliatoriaus skyrių įstatomas akumuliatorius.

20 2 akumuliatoriaus skyrius

2 akumuliatoriaus skyriuje įdedamas atsarginis akumuliatorius.

21 Akumuliatorius

Akumuliatorius tiekia energiją vejapjovėi.

22 Mygtukas

Mygtukas suaktyvina akumuliatoriaus šviesos diodus.

23 Šviesos diodai

Šviesos diodai rodo akumulatoriaus įkrovimo būklę ir gedimus.

Gamyklinė lentelė su mašinos numeriu

3.2 Simboliai

Toliau pateikti ant veļapjovės, akumulatoriaus ir įkroviklio esančių simbolių paaiškinimai.



Nurodytas garantuotas garso galios lygis dB(A) pagal direktyvą 2000/14/EC, kad būtų galima palyginti gaminių triukšmo emisijas.

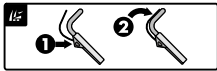

Peilio įjungimas



Pjovimo aukščio nustatymas



Žolės surinkimo dėžės žolės pripildymo matuoklis



1 šviesos diodas šviečia raudonai. Akumulatorius pernelyg įkaitęs arba per šaltas.



4 šviesos diodai mirksi raudonai. Akumulatoriaus sutrikimas.



Greta simbolių rodoma akumulatoriaus energija, remiantis elementų gamintojo specifikacijomis. Naudojant įrenginį galimos naudoti energijos yra mažiau.



Gaminio negalima utilizuoti kartu su buitineis atliekomis.

IPX4 IP ženklas

a.c. Kintamoji srovė



d.c. Nuolatinė srovė



Ekspluatuoti elektrinį prietaisą uždaroje ir sausoje patalpoje.



Perskaitykite, išsigininkite į naudojimo instrukciją bei ją išsaugokite.



II apsaugos klasės elektros įrankis

4 Saugumo nurodymai

4.1 Įspėjamieji simboliai

▲ ISPEJIMAS

Ant veļapjovės arba ant akumulatoriaus pateikti įspėjamieji simboliai, kurių reikšmės paaiškintos toliau:



Laikykitės saugos nurodymų ir vykdykite juose nurodytus veiksmus.



Perskaitykite, išsigininkite į naudojimo instrukciją bei ją išsaugokite.



Saugokitės išsviedžiamų objektų: laikykitės atstumo ir neleiskite būti arti pašaliniais asmenims.



Nelieskite besisukančio peilio.



Išimkite akumuliatorių, kai daromos pertraukos dirbant, įrenginys valomas, gabenamas, laikomas nenaudojant, atliekami jo techninės priežiūros ar remonto darbai.



Saugokite veļapjovę nuo lietaus ir drėgmės.



Po naudojimo išimkite akumuliatorių.



Saugokite akumuliatorių nuo karščio ir ugnies.



Saugokite akumuliatorių nuo lietaus ir drėgmės, nemerkitė ju į skystius.

4.2 Naudojimas pagal paskirtį

Veļapjovė STIHL RMA 243.3, RMA 248.3 arba RMA 253.3 skirta sausai žolei pjauti ir mulčiuoti.

Veļapjovę maitina STIHL akumuliatorius AK. Kad galėtumėte neribotai naudotis visomis funkcijomis, STIHL rekomenduoja bent AK 30 S.

▲ ISPEJIMAS

- STIHL neapbruoti vejojėvių akumulatoriai gali sukelti gaisrus ir sprogamus. Gali būti sunkiai arba mirtinai sužeidžiami žmonės bei padaroma materialinės žalos.
 - ▶ Vejojėvė su STIHL akumulatoriumi AK naudoti.
- Jei vejojėvė arba akumulatorius naudojami ne pagal paskirtį, gali būti sunkiai sužeisti arba žūti asmenys, taip pat gali būti padaryta materialinė žala.
 - ▶ Naudokite vejojėvę ir akumulatorių taip, kaip nurodyta šioje naudojimo instrukcijoje.

4.3 Naudotojui taikomi reikalavimai

▲ ISPEJIMAS

- Neinstrukuoti naudotojai gali neatpažinti ir neįvertinti vejojėvės ir akumulatoriaus keliamo pavojaus. Naudotojas ar kiti asmenys gali būti sunkiai sužeisti ar žūti.



- ▶ Perskaitykite ir įsigilinkite į naudojimo instrukciją, jos neišmeskite.

- ▶ Jei vejojėvė arba akumulatorius perduodami kitam asmeniui, turi būti perduodama ir naudojimo instrukcija.
- ▶ Įsitinkite, kad naudotojas atitinka toliau pateiktus reikalavimus.
 - Naudotojas pailsėjęs.
 - Naudotojo fiziniai, jutiminiai ir psichiniai gebėjimai pakankami, kad galėtų valdyti vejojėvę ir akumulatorių bei dirbti su jais. Jei naudotojo fiziniai, jutiminiai arba psichiniai gebėjimai riboti, naudotojas juo gali dirbti tik prižiūrimas ar instrukuotas už jį atsakingo asmens.
 - Naudotojas sugeba atpažinti ir įvertinti vejojėvės ir akumulatoriaus keliamą pavojų.
 - Naudotojas supranta, kad yra atsakingas už nelaimingus atsitikimus ir žalą.
 - Naudotojas yra pilnametis arba turi nacionalinius teisės aktus atitinkantį profesinį pasirengimą.
 - Naudotojas instrukuotas STIHL prekybos atstovo arba specialisto, prieš jam pradėdant dirbti vejojėvėje pirmą kartą.
 - Naudotojas nėra veikiamas alkoholio, vaistų arba narkotikų.
- ▶ Iškilus neaiškumams, kreipkitės į STIHL prekybos atstovą.

4.4 Apranga ir įranga

▲ ISPEJIMAS

- Dirbant įvairūs daiktai gali būti dideliu greičiu išsviedžiami į orą. Naudotojas gali būti sužeidžiamas.
 - ▶ Dėvėkite ilgas kelnes iš atsparios medžiagos.
- Dirbant gali sukilti dulksės. Įkvėptos dulksės gali pakenkti sveikatai ir sukelti alergines reakcijas.
 - ▶ Kylant dulksėms reikia: dėvėti nuo dulkių apsaugančią kaukę.
- Netinkama apranga gali įspainuoti į medžius, krūmus ir vejojėvę. Netinkamai apsirengęs naudotojas gali būti sunkiai sužeidžiamas.
 - ▶ Vilkėkite priglundančius drabužius.
 - ▶ Nedėvėkite šalių ir nusiimkite papuošalus.
- Valydamas, gabendamas vejojėvę ar atlikdamas jos techninės priežiūros darbus, naudotojas gali paliesti peilį. Naudotojas gali būti sužeidžiamas.
 - ▶ Mūvėkite apsaugines pirštines.
- Avėdamas netinkamą avalynę naudotojas gali paslysti. Naudotojas gali būti sužeidžiamas.
 - ▶ Avėkite patvarią, uždara avalynę, turinčią padus su protektorais.
- Galandant peilį gali kristi į šalis smulkios dalelės. Naudotojas gali būti sužeidžiamas.
 - ▶ Naudokite gerai priglundančius apsauginius akinius. Tinkami apsauginiai akiniai yra patikrinti pagal EN 166 standartą arba nacionalinius teisės aktus ir prekyboje jie būna atitinkamai pažymėti.
 - ▶ Mūvėkite apsaugines pirštines.

4.5 Darbo vieta ir aplinka

4.5.1 Vejojėvė

▲ ISPEJIMAS

- Pašaliniai asmenys, vaikai ir gyvūnai gali neatpažinti ir neįvertinti vejojėvės ir į orą išsviedžiamų daiktų keliamo pavojaus. Pašaliniai asmenys, vaikai ir gyvūnai gali būti sunkiai sužeidžiami bei gali būti padaroma materialinė žala.
 - ▶ Pašaliniai asmenys, vaikai, ir gyvūnai negali būti arti darbo zonos.
 - ▶ Reikia laikytis atstumo iki objektų.
 - ▶ Nepalikite vejojėvės be priežiūros.
 - ▶ Pasirūpinkite, kad vaikai negalėtų žaisti su vejojėvėje.
- Dirbdamas per lietu naudotojas gali paslysti. Naudotojui kyla sunkių sveikatos pažeidimų ar net mirties pavojus.
 - ▶ Jei lyja, nedirbkite.

- Vejapjovė neapsaugota nuo vandens. Jei dirbate lyjant arba drėgnoje aplinkoje, gali kilti elektros smūgio pavojus. Naudotojas gali susižeisti, o vejapjovė gali būti pažeista.
 - ▶ Nedirbkite lyjant ir drėgnoje aplinkoje.
 - ▶ Nepjaukite ir nemulčiuokite šlapios žolės.
- Elektrinės konstrukcinės vejapjovės dalys gali sukelti kibirkštis. Degioje ir sprogioje aplinkoje kibirkštys gali sukelti gaisrą ir sprogimą. Gali būti sunkiai arba mirtinai sužeidžiami žmonės bei padaroma materialinės žalos.
 - ▶ Nedirbkite degioje ir sprogioje aplinkoje.

4.5.2 Akumuliatorius

▲ ISPEJIMAS

- Pašaliniai asmenys, vaikai ir gyvūnai gali nesuprasti ir neįvertinti akumuliatoriaus keliamų pavojų. Pašaliniai asmenys, vaikai ir gyvūnai gali būti sunkiai sužaloti.
 - ▶ Pasirūpinti, kad pašaliniai asmenys, vaikai ir gyvūnai būtų atokiai.
 - ▶ Akumuliatoriaus nepalikti be priežiūros.
 - ▶ Užtikrinti, kad su akumuliatoriumi negalėtų žaisti vaikai.
- Akumuliatorius nėra apsaugotas nuo visų aplinkos poveikių. Jei akumuliatorius yra veikiamas atitinkamų aplinkos sąlygų, jis gali užsidegti, sprogti arba būti visiškai sugadintas. Žmonės gali būti sunkiai sužaloti arba galima patirti materialinės žalos.



- ▶ Akumuliatorių saugoti nuo karščio ir ugnies.
- ▶ Akumuliatoriaus nemesti į ugnį.

- ▶ Nekrauti, nenaudoti ir nelaikyti akumuliatoriaus neleistiname temperatūrų diapazone,  20.6.



- ▶ Akumuliatorių saugoti nuo lietaus ir drėgmės, nenardinti į skysčius.

- ▶ Akumuliatorių laikykite atokiai nuo mažų metalinių daiktų.
- ▶ Akumuliatoriaus neveikti aukštu slėgiu.
- ▶ Akumuliatoriaus nedėti į mikrobangų krosnelę.
- ▶ Akumuliatorių saugoti nuo chemikalų ir druskų.

4.5.3 Kroviklis

▲ ISPEJIMAS

- Pašaliniai asmenys, vaikai gali nežinoti ir neįvertinti įkroviklio ir elektros srovės keliamų pavojų. Pašaliniai asmenys, vaikai ir gyvūnai gali būti sunkiai sužaloti arba žūti.

- ▶ Pasirūpinti, kad pašaliniai asmenys, vaikai ir gyvūnai būtų atokiai.
- ▶ **Užtikrinti, kad vaikai negalėtų žaisti su krovikliu.**

- Kroviklis neapsaugotas nuo vandens. Dirbant lietuje arba drėgnoje aplinkoje galima patirti elektros smūgi. Naudotojas gali būti sužalotas, o kroviklis – sugesti.



- ▶ Nenaudoti lyjant arba drėgnoje aplinkoje.

- Kroviklis nėra apsaugotas nuo visų aplinkos poveikių. Jei kroviklį veiks tam tikros aplinkos sąlygos, kroviklis gali užsidegti arba sprogti. Žmonės gali būti sunkiai sužaloti arba galima patirti materialinės žalos.
 - ▶ Kroviklį naudoti uždaroje ir sausoje patalpoje.
 - ▶ Kroviklio nenaudoti degioje ar sprogioje aplinkoje.
 - ▶ Kroviklio nenaudoti padėjus ant degaus pagrindo.
 - ▶ Nenaudoti ir nelaikyti kroviklio neleistiname temperatūrų diapazone,  20.6.
- Žmonės gali užkliūti už jungiamojo laido. Žmonės gali būti sužaloti, o kroviklis – sugesti.
 - ▶ Jungiamąjį laidą lygiai nutiesti ant žemės.

4.6 Saugi būklė

4.6.1 Vejapjovė

Vejapjovė saugi eksploatuoti, jei atitinka toliau pateiktus reikalavimus:



- Vejapjovė nepažeista.
- Vejapjovė švari ir sausa.
- Valdikliai veikia ir nėra modifikuoti.
- Jei reikia pjauti žolę ir surinkti nupjautą žolę į žolės surinkimo dėžę, mulčiavimo įranga išimta, ilgintuvas atkabintas, o žolės surinkimo dėžė yra tinkamai užkabinta.
- Jei reikia pjauti žolę ir nupjauta žolė turi būti išmetama gale, žolės surinkimo dėžė nukabinta ir uždarytas žolės išmetimo įrenginio dangtis.
- Jei reikia pjauti žolę ir nupjauta žolė turi būti išmetama šone ant žemės, žolės surinkimo dėžė nukabinta, mulčiavimo įranga tinkamai įdėta, o ilgintuvas tinkamai užkabintas.
- Jei mulčiuojama, ilgintuvas ir žolės surinkimo dėžė atkabinti, o mulčiavimo įranga tinkamai įdėta.
- Peilis tinkamai primontuotas.
- Primontuoti originalūs STIHL priedai, skirti šiai vejapjovei.

▲ ISPEJIMAS

- Jei yra nesaugi eksploatuoti būklė, konstrukcinės dalys ir saugos įtaisai gali tinkamai neveikti. Gali būti sunkiai ar net mirtinai sužalojami žmonės.
 - ▶ Dirbkite naudodami nepažeistą vejapjovę.
 - ▶ Jei vejapjovė yra nešvari arba šlapia, nuvalykite ir palikite išdžiūti vejapjovę.
 - ▶ Nemodifikuokite vejapjovės.
 - ▶ Jei valdikliai neveikia, nedirbkite su vejapjove.
 - ▶ Jei reikia pjauti žolę ir surinkti nupjautą žolę į žolės surinkimo dėžę, išimkite mulčiavimo įrangą, atkabinkite ilgintuvą ir užkabinkite žolės surinkimo dėžę taip, kaip aprašyta šioje naudojimo instrukcijoje.
 - ▶ Jei reikia pjauti žolę ir nupjauta žolė turi būti išmetama šone ant žemės, nukabinkite žolės surinkimo dėžę, įdėkite mulčiavimo įrangą ir atkabinkite ilgintuvą taip, kaip aprašyta šioje naudojimo instrukcijoje.
 - ▶ Jei mulčiuojama, nukabinkite ilgintuvą ir žolės surinkimo dėžę ir įdėkite mulčiavimo įrangą taip, kaip aprašyta šioje naudojimo instrukcijoje.
 - ▶ Primontuokite originalius STIHL priedus, skirtus šiai vejapjovei.
 - ▶ Primontuokite peilį taip, kaip nurodyta šioje naudojimo instrukcijoje.
 - ▶ Priedus junkite taip, kaip aprašyta šioje naudojimo instrukcijoje arba priedo naudojimo instrukcijoje.
 - ▶ Nekiškite jokių objektų į vejapjovės angas.
 - ▶ Keiskite susidėvėjusias ar pažeistas ženklino lenteles.
 - ▶ Jei kilo neaiškumų, kreipkitės į artimiausią STIHL įgaliotą pardavėją.

4.6.2 Peilis

Peilis saugus eksploatuoti, jei atitinka toliau pateiktus reikalavimus.

- Peilis ir tvirtinamos dalys nepažeistos.
- Peilis nepakeitęs formos.
- Peilis tinkamai primontuotas.
- Peilis tinkamai išgaląstas.
- Peilis be nelygumų.
- Peilis tinkamai subalansuotas.
- Ne per mažas mažiausias peilio storis ir plotis,  20.2.
- Išlaikytas galandimo kampas,  20.2.

▲ ISPEJIMAS

- Jei peilis nėra saugus eksploatuoti, gali atsilaisvinti ir būti nusviestos peilio dalys. Gali būti sunkiai sužeisti asmenys.

- ▶ Dirbkite su nepažeistu peiliu ir nepažeistomis tvirtinamomis dalimis.
- ▶ Tinkamai įmontuokite peilį.
- ▶ Tinkamai pagaląskite peilį.
- ▶ Jei per mažas mažiausias peilio storis ar plotis, peilį pakeiskite.
- ▶ Paveskite subalansuoti peilį STIHL prekybos atstovui.
- ▶ Iškilus neaiškumų: kreipkitės į STIHL prekybos atstovą.

4.6.3 Akumulatorius

Akumulatorius yra saugios būklės, jei įvykdytos šios sąlygos:

- Akumulatorius yra nepažeistas.
- Akumulatorius yra švarus ir sausas.
- Akumulatorius veikia ir nepakeista jo konstrukcija.

▲ ISPEJIMAS

- Nesaugios būklės akumulatorius nebegali saugiai veikti. Žmonės gali būti sunkiai sužaloti.
 - ▶ Dirbti su nepažeistu ir veikiančiu akumulatoriumi.
 - ▶ Neįkrauti sugedusio ar pažeisto akumulatoriaus.
 - ▶ Jei akumulatorius nešvarus: akumuliatorių nuvalykite.
 - ▶ Jeigu akumulatorius šlapias arba drėgnas: akumuliatorių išdžiovinti.
 - ▶ Nepakeista akumulatoriaus konstrukcija.
 - ▶ Nekiškite jokių daiktų į akumulatoriaus angas.
 - ▶ Nejunkite akumulatoriaus kontaktų su metaliniais daiktais ir trumpuoju jungimu.
 - ▶ Akumulatoriaus neatidarinti.
 - ▶ Pakeiskite nusidėvėjusius arba apgadintus informacinius ženklus.
- Iš pažeisto akumulatoriaus gali ištekėti skystis. Ant odos ar į akis patekęs skystis gali sudirginti odą ar akis.
 - ▶ Stenkitės neprisiliesti prie skysčio.
 - ▶ Jei šių medžiagų pateko ant odos: atitinkamas odos vietas nuplaukite dideliu kiekiu vandens ir muilu.
 - ▶ Jei šių medžiagų pateko į akis: akis mažiausiai 15 minučių skalauti dideliu kiekiu vandens ir kreiptis į gydytoją.
- Pažeistas arba sugedęs akumulatorius gali skieisti nemalonų kvapą, rūkti arba degti. Žmonės gali būti sunkiai ar mirtinai sužaloti arba galima patirti materialinės žalos.
 - ▶ Jei iš akumulatoriaus sklinda neįprastas kvapas arba dūmai: nenaudoti akumulatoriaus ir laikyti atokiai nuo degių medžiagų.

- ▶ Jei akumuliatorius užsidega: pabandyti akumuliatorių užgesinti gesintuvu arba vandeniu.

4.6.4 Įkroviklis

Įkroviklis yra saugios būklės, jeigu išpildytos sekančios sąlygos:

- Įkroviklis nepažeistas.
- Įkroviklis yra švarus ir sausas.

▲ ISPEJIMAS

- Detalės, esančios nesaugios būklės, negali teisingai funkcionuoti ir saugos įranga gali neatlikti savo funkcijų. Asmenys gali būti sunkiai sužeisti ar mirti.
 - ▶ Naudoti tik nepažeistą įkroviklį.
 - ▶ Jei įkroviklis nešvarus arba šlapias: įkroviklį nuvalykite ir leiskite nudžiūti.
 - ▶ Nedaryti pakeitimų įkroviklyje.
 - ▶ Nekišti jokių daiktų į įkroviklio angas.
 - ▶ Nejungti įkroviklio kontaktų su metaliniais daiktais ir nepadaryti trumpo sujungimo.
 - ▶ Įkroviklio neatidarinėti.

4.7 Darbas

▲ ISPEJIMAS

- Tam tikrose situacijose naudotojas negali dirbti susikoncentravęs. Naudotojas gali užkliūti, nugriūti ir sunkiai susižeisti.
 - ▶ Dirbkite ramiai ir apgalvotai.
 - ▶ Jei apšvietimo ir matomumo sąlygos yra prastos: Nedirbkite su vežapjove.
 - ▶ Valdykite vežapjovę tik patys.
 - ▶ Saugokitės galimų kliūčių.
 - ▶ Neapverskite vežapjovės.
 - ▶ Dirbkite stovėdami ant dirvos ir laikykite pusiausvyrą.
 - ▶ Pasireiškus nuovargio požymiams: Padarykite darbo pertrauką.
 - ▶ Pjaunant žolę nuokalnėse: Pjaukite skersai šlaito.
 - ▶ Nedirbkite didesnėse nei 25° (46,6 %) nuokalnėse.
- Naudotojas gali įsipjauti į besisukančią peilį. Naudotojui kyla sunkių sveikatos pažeidimų pavojus.



- ▶ Nelieskite besisukančio peilio.
- ▶ Jei peilis užsiblokavo dėl į jį patekusio daikto: Išjunkite vežapjovę ir išimkite akumuliatorių. Tik tuomet pašalinkite blokavusį daiktą.

- Dirbant vežapjovę gali sukelti vibracijas.
 - ▶ Mūvėkite apsaugines pirštines.
 - ▶ Darykite darbo pertraukas.
 - ▶ Pasireiškus kraujotakos sutrikimams: Kreipkitės į gydytoją.

- Jei dirbant peilis kliudo pašalinį daiktą, jis arba jo dalys gali būti sugadinamos arba gali būti dideliu greičiu iššviestamos į orą. Gali būti sužeisti žmonės ir padaroma materialinė žala.
 - ▶ Pašalinkite pašalinius daiktus iš darbo zonos.
- Atleidus pjovimo režimo jungimo rankeną, peilis dar kurį laiką sukasi. Gali būti sunkiai sužeisti žmonės.
 - ▶ Palaukite, kol peilis nustos sukstis.
- Besisukančiam peiliui kliudžius kietą daiktą, gali kilti kibirkščių. Degioje aplinkoje kibirkštys gali sukelti gaisrą. Gali būti sunkiai arba mirtinai sužeidžiami žmonės bei padaroma materialinės žalos.
 - ▶ Nedirbkite degioje aplinkoje.
- Nesaugiai ant nuokalnės pastatyta vežapjovė gali nuriedėti. Gali būti sužeisti žmonės ir padaroma materialinė žala.
 - ▶ Paleiskite vežapjovę iš rankų tik tuomet, kai ji stovi ant lygaus paviršiaus ir negali nuriedėti.
- Prie valdymo rankenos pritvirtinus daiktą, vežapjovė gali apvirsti dėl papildomo svorio. Gali būti sužeisti žmonės ir padaroma materialinė žala.
 - ▶ Netvirtinkite prie valdymo rankenos jokių daiktų.

▲ PAVOJUS

- Jei dirbama aplinkoje, kurioje yra elektros laidų, peilis gali kliudyti elektros laidus ir juos pažeisti. Naudotojui kyla sunkių sveikatos pažeidimų ar net mirties pavojus.
 - ▶ Nedirbkite šalia elektros linijų.
- Dirbant perkūnijos metu, naudotoją gali nutrenkti žaibas. Naudotojui kyla sunkių sveikatos pažeidimų ar net mirties pavojus.
 - ▶ Kilus audrai: Nedirbkite.

4.8 Įkrovimas

▲ ISPEJIMAS

- Įkrovimo metu pažeistas ar sugedęs įkroviklis gali skleisti keistą kvapą arba rūkti. Asmenys gali būti sunkiai sužeisti ir gali būti padaryta turtinė žala.
 - ▶ Šakutę ištraukti iš elektros tinklo.
- Įkroviklis, esant nepakankamam vėdinimui gali perkaisti ir užsidegti. Asmenys gali būti sunkiai sužeisti arba mirti, gali būti padaryta turtinė žala.
 - ▶ Įkroviklio neuždengti.

4.9 Įjungimas į elektros tinklą

Kontaktas su elektrą tiekiančiomis konstrukcinėmis dalimis gali atsirasti dėl šių priežasčių:

- pažeistas jungiamasis arba ilginamasis laidas;
- pažeistas jungiamojo arba ilginamojo laido tinklo kištukas;
- netinkamai įrengtas kištukinis lizdas.

▲ PAVOJUS

- Kontaktas su elektrą tiekiančiomis konstrukcinėmis dalimis gali sukelti elektros smūgį. Naudotojas gali būti sunkiai sužalotas arba žūti.

- ▶ Įsitikinti, kad jungiamasis laidas, ilginamasis laidas ir tinklo kištukas nepažeisti.



Jei jungiamasis arba ilginamasis laidas pažeistas:

- ▶ Nelieskite pažeistos vietos.
- ▶ Ištraukite tinklo kištuką iš elektros lizdo.
- ▶ Jungiamąjį laidą, ilginamąjį laidą ir jų tinklo kištuką liesti sausomis rankomis.
- ▶ Jungiamojo laido arba ilginamojo laido tinklo kištuką įkišti į tinkamai įrengtą ir žemimirmo kontaktų apsaugotą elektros lizdą.
- ▶ Kroviklį prijungti naudojant pažaidos srove valdomą jungtuvą (30 mA, 30 ms).
- Pažeistas arba netinkamas ilginamasis laidas gali sukelti elektros smūgį. Žmonės gali būti sunkiai sužaloti arba žūti.
- ▶ Naudokite tinkamo skerspjuvio ilginamąjį laidą, 20.5.

▲ ISPEJIMAS

- Įkraunant akumulatorius, dėl netinkamos tinklo įtampas arba netinkamo tinklo dažnio kroviklyje gali atsirasti viršįtampis. Kroviklis gali sugesti.
- ▶ Įsitikinti, kad elektros tinklo įtampa ir tinklo dažnis sutampa su kroviklio duomenų lentelėje nurodytais duomenimis.
- Jei įkroviklis prijungtas prie kelių kištukinių lizdų, įkraunant gali būti perkrauti elektros komponentai. Elektrinės konstrukcinės dalys gali įkaisti ir užsidegti. Žmonės gali sunkiai ar mirtinai susižaloti arba galima patirti materialinės žalos.
- ▶ Įsitikinkite, kad įkroviklio vardinėje plokštelėje ir visų prie daugiafunkcio lizdo prijungtų elektros prietaisų bendra galia neviršija ant daugiafunkcio lizdo nurodytų specifikacijų.
- Netinkamai nutiestas jungiamasis arba ilginamasis laidas gali būti apgadintas, o žmonės gali už jų užkliūti. Žmonės gali susižaloti, o jungiamasis arba ilginamasis laidas gali būti apgadintas.

- ▶ Jungiamąjį ir ilginamąjį laidus nutiesti ir paženklinti taip, kad žmonės negalėtų už jų užkliūti.
- ▶ Jungiamąjį ir ilginamąjį laidus nutiesti taip, kad jie nebūtų įtempti ar susisukę.
- ▶ Jungiamąjį ir ilginamąjį laidus nutiesti taip, kad jie nebūtų pažeisti, sulenkti, suspausti ir nesitrintų.
- ▶ Jungiamąjį ir ilginamąjį laidus apsaugoti nuo karščio, alyvos ir chemikalų.
- ▶ Jungiamąjį ir ilginamąjį laidus nutiesti ant sauso pagrindo.
- Dirbant ilginamasis laidas įkaista. Jei šiluma negali nutekėti, ji gali sukelti gaisrą.
- ▶ Jei naudojama laido ritė: visiškai nuvyniokite laido ritę.
- Jei sienoje yra elektros laidų ar vamzdžių, kroviklį tvirtinant ant sienos jie gali būti pažeisti. Prisilietus prie elektros laidų galima patirti elektros smūgį. Žmonės gali būti sunkiai sužaloti arba galima patirti materialinės žalos.
- ▶ Įsitikinti, kad numatytoje sienos vietoje nėra elektros laidų ar vamzdžių.
- Jeigu įkroviklis prie sienos montuojamas ne taip, kaip aprašyta šioje naudojimo instrukcijoje, įkroviklis arba akumulatorius gali nukristi, o įkroviklis gali įkaisti. Žmonės gali būti sužaloti arba galima patirti materialinės žalos.
- ▶ Įkroviklį prie sienos montuoti taip, kaip aprašyta šioje naudojimo instrukcijoje.
- Jeigu įkroviklis su įdėtu akumulatoriumi yra montuojamas prie sienos, akumulatorius gali iškristi iš įkroviklio. Žmonės gali būti sužaloti arba galima patirti materialinės žalos.
- ▶ Pirma prie sienos sumontuoti įkroviklį, o tik po to įdėti akumulatorių.

4.10 Pernešimas

4.10.1 Vejapjovė

▲ ISPEJIMAS

- Gabenama vejapjovė gali apvirsti arba judėti. Gali būti sužeisti žmonės ir padaroma materialinė žala.



- ▶ Išimkite akumulatorių.
- ▶ Įtvirtinkite vejapjovę įtempiamaisiais diržais, dirželiais arba tinklu, kad ji neapvirstų ir negalėtų pajudėti.

4.10.2 Akumulatorius

▲ ISPEJIMAS

- Akumulatorius nėra apsaugotas nuo visų aplinkos poveikių. Jei akumulatorius bus veikiamas tam tikrų aplinkos sąlygų, akumulatorius gali būti apgadintas, taip patiriant materialinės žalos.
 - ▶ Pažeisto akumulatoriaus negalima gabenti.
- Gabenant akumulatorius gali apvirsti arba judėti. Žmonės gali būti sužaloti arba galima patirti materialinės žalos.
 - ▶ Supakuokite akumuliatorių taip, kad jis negalėtų judėti pakuotėje arba transportavimo dėkle.
 - ▶ Pakuotę pritvirtinti taip, kad ji negalėtų judėti.

4.10.3 Kroviklis

▲ ISPEJIMAS

- Transportuojant kroviklis gali apvirsti arba judėti. Gali būti sužaloti žmonės ir padaryta materialinės žalos.
 - ▶ Ištraukti tinklo kištuką iš elektros lizdo.
 - ▶ Išimti akumuliatorių.
 - ▶ Kroviklį įtempiamais diržais, diržais ar tinklu pritvirtinti taip, kad jis negalėtų apvirsti ar judėti.
- Jungiamasis laidas nėra skirtas krovikliui nešti suėmus už laido. Galima apgadinti jungiamąjį laidą ir kroviklį.
 - ▶ Suvynioti jungiamąjį laidą ir pritvirtinti prie kroviklio.

4.11 sandėliuojate

4.11.1 Vejapjovė

▲ ISPEJIMAS

- Vaikai gali neatpažinti ir neįvertinti vejapjovės keliamo pavojaus. Vaikai gali sunkiai susižeisti.



- ▶ Išimkite akumuliatorių.

- ▶ Vejapjovę laikykite vaikams nepasiekiamoje vietoje.
- Vejapjovės elektros kontaktai ir metalinės konstrukcinės dalys gali rūdyti dėl drėgmės. Vejapjovė gali būti pažeidžiama.
 - ▶ Išimkite akumuliatorių.



- ▶ Laikykite vejapjovę švarioje ir sausoje vietoje.
- Jei laikoma neišėmus akumulatoriaus, peilis gali netyčia įsijungti. Žmonėms kyla sunkių sužeidimų ir materialinės žalos pavojus.
 - ▶ Išimkite akumuliatorių.



4.11.2 Akumulatorius

▲ ISPEJIMAS

- Vaikai gali neatpažinti ir neįvertinti akumulatoriaus keliamo pavojaus. Vaikai gali sunkiai susižeisti.
 - ▶ Akumuliatorių laikykite vaikams nepasiekiamoje vietoje.
- Akumulatorius nėra apsaugotas nuo viso aplinkos poveikio. Veikiamas tam tikro aplinkos poveikio akumulatorius gali būti nepataisomai pažeistas.
 - ▶ Laikykite akumuliatorių švarioje ir sausoje vietoje.
 - ▶ Laikykite akumuliatorių uždaroje patalpoje.
 - ▶ Akumuliatorių laikykite atskirai nuo vejapjovės.
 - ▶ Jei akumulatorius laikomas įkroviklyje, atjunkite elektros tinklo kištuką ir laikykite akumuliatorių, kai jo įkrovos lygis yra 40–60 % (šviečia 2 žali šviesos diodai).
 - ▶ Nelaikykite akumulatoriaus temperatūroje, kuri yra už nurodytos temperatūros intervalo ribų, 20.6.

4.11.3 Kroviklis

▲ ISPEJIMAS

- Vaikai negali atpažinti ir įvertinti kroviklio keliamų pavojų. Vaikai gali būti sunkiai sužaloti arba žūti.
 - ▶ Ištraukti jungtį.
 - ▶ Kroviklį laikyti vaikams nepasiekiamoje vietoje.
- Kroviklis nėra apsaugotas nuo visų aplinkos poveikių. Jei kroviklį veiks tam tikros aplinkos sąlygos, kroviklis gali sugesti.
 - ▶ Ištraukti jungtį.
 - ▶ Jei kroviklis įkaito: leisti krovikliui atvėsti.
 - ▶ Kroviklį laikyti švarioje ir sausoje vietoje.
 - ▶ Kroviklį laikyti uždaroje patalpoje.
 - ▶ Nelaikyti kroviklio neleistiname temperatūrų diapazone, 20.6.
- Jungiamasis laidas nėra skirtas krovikliui nešti ar pakabinti. Galima apgadinti jungiamąjį laidą ir kroviklį.

- ▶ Kroviklį suimti ir laikyti už korpuso. Kad kroviklį būtų galima lengvai pakelti, jame yra įduba rankai.
- ▶ Įkroviklį pakabinti ant laikiklio sienoje.

4.12 Valymo, priežiūros ir remonto darbai

▲ ISPEJIMAS

- Jei valoma, atliekami techninės priežiūros darbai ar remontuojama neišmėmus akumulatoriaus, peilis gali netyčia įsijungti. Žmonėms kyla sunkių sužeidimų ir materialinės žalos pavojus.



- ▶ Išimkite akumuliatorių.

- Stiprūs plovikliai, valant naudojama vandens srovė arba smailūs daiktai gali pažeisti vejapjovę, peilį ir akumuliatorių. Netinkamai valant vejapjovę, peilį ir akumuliatorių gali tinkamai nebeveikti jų konstrukcinės dalys ir saugos įtaisai. Gali būti sunkiai sužeisti žmonės.
 - ▶ Valykite vejapjovę, peilį ir akumuliatorių, kaip nurodyta šioje naudojimo instrukcijoje.
- Netinkamai atliekant techninę priežiūrą ar remontuojant vejapjovę, peilį arba akumuliatorių, gali tinkamai nebeveikti jų konstrukcinės dalys ir saugos įtaisai. Gali būti sunkiai ar net mirtinai sužalojami žmonės.
 - ▶ Patys neatlikite techninės priežiūros ir nerenovuokite vejapjovės ir akumulatoriaus.
 - ▶ Jei reikia atlikti vejapjovės ar akumulatoriaus techninę priežiūrą ar remontuoti, kreipkitės į artimiausią STIHL įgaliotą pardavėją.
 - ▶ Atlikite peilio techninės priežiūros darbus taip, kaip nurodyta šioje naudojimo instrukcijoje.
- Valydamas peilį, atlikdamas jo techninės priežiūros arba remonto darbus, naudotojas gali įsijauti į aštrias pjovimo briaunas. Naudotojas gali būti sužeidžiamas.
 - ▶ Mūvėkite apsaugines pirštines.
- Galandamas peilis gali įkaisti. Naudotojas gali nusideginti.
 - ▶ Palaukite, kol peilis atvės.
 - ▶ Mūvėkite apsaugines pirštines.
- Peilį ant vejapjovės galima judėti net tada, kai variklis yra išjungtas. Atliekant peilio techninę priežiūrą, naudotojas gali būti sužeistas judančiu peiliu.
 - ▶ Dirbkite atsargiai.
 - ▶ Mūvėkite apsaugines pirštines.

- Peilis ant vejapjovės yra judantis. Atliekant peilio techninę priežiūrą, naudotojas gali suspausti pirštus tarp judančio peilio ir fiksuotų vejapjovės dalių.
 - ▶ Dirbkite atsargiai.
 - ▶ Mūvėkite apsaugines pirštines.

5 Vejapjovės paruošimas naudoti

5.1 Vejapjovės paruošimas naudoti

Kiekvieną kartą, prieš pradėdamas darbus, reikia atlikti tokius veiksmus:

- ▶ Nuimkite pakavimo medžiagą ir transportavimo apsaugas.
- ▶ Įsitikinkite, kad šios dalys yra saugios būklės:
 - vejapjovė, **11** 4.6;
 - peilis, **11** 4.6.2;
 - akumuliatorius, **11** 4.6.3;
 - įkroviklis, **11** 4.6.4.
- ▶ Patikrinkite akumuliatorių, **11** 11.3.
- ▶ Visiškai įkraukite akumuliatorių, **11** 6.2.
- ▶ Nuvalykite vejapjovę, **11** 16.2.
- ▶ Patikrinkite peilį, **11** 11.2.
- ▶ Atlenkite valdymo rankeną, **11** 8.1
- ▶ Nustatykite valdymo rankeną, **11** 8.3.
- ▶ Jei reikia pjauti žolę ir surinkti žolę į žolės surinkimo dėžę:
 - ▶ Atkabinkite ilgintuvą, **11** 7.3.2.
 - ▶ Išimkite mulčiavimo įrangą, **11** 7.2.1.
 - ▶ Užkabinkite žolės surinkimo dėžę, **11** 7.1.2.
- ▶ Jei reikia pjauti žolę ir žolė turi būti išmetama šone ant žemės:
 - ▶ Nukabinkite žolės surinkimo dėžę, **11** 7.1.3.
 - ▶ Įdėkite mulčiavimo įrangą, **11** 7.2.2.
 - ▶ Užkabinkite ilgintuvą, **11** 7.3.1.
- ▶ Jei mulčiuojama:
 - ▶ Atkabinkite ilgintuvą, **11** 7.3.2.
 - ▶ Nukabinkite žolės surinkimo dėžę, **11** 7.1.3.
 - ▶ Įdėkite mulčiavimo įrangą, **11** 7.2.2.
- ▶ Nustatykite pjovimo aukštį, **11** 12.2.
- ▶ Patikrinkite valdymo elementus, **11** 11.1.
- ▶ Jei negalima atlikti šių veiksmų, nenaudokite vejapjovės ir kreipkitės į STIHL prekybos atstovą.

6 Akumulatoriaus įkrovimas ir diodai

6.1 Kroviklio montavimas ant sienos

Įkroviklis gali būti primontuotas prie sienos.

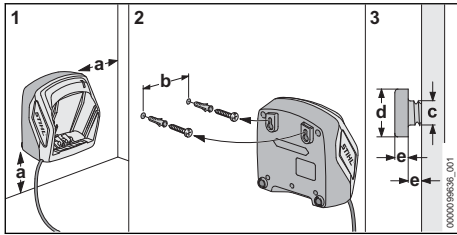

► Įkroviklį prie sienos montuoti taip, kad būtų išpildytos sekančios sąlygos:

- Naudojamos tinkamos tvirtinimo medžiagos.
- Kroviklis yra horizontalus.
- Laikomasi šių matmenų:
 - a = mažiausiai 100 mm
 - b (AL 101) = 75 mm
 - b (AL 301) = 100 mm
 - b (AL 500) = 120 mm
 - c = 4,5 mm
 - d = 9 mm
 - e = 2,5 mm

6.2 Akumuliatoriaus įkrovimas

Įkrovimo trukmė priklauso nuo įvairių veiksnių, pvz., akumuliatoriaus ar aplinkos temperatūros. Kad akumuliatorius veiktų visu pajėgumu, būtina laikytis rekomenduojamų temperatūros diapazonų, 20.7. Faktinė įkrovimo trukmė gali skirtis nuo nurodytos įkrovimo trukmės. Įkrovimo trukmė nurodyta www.stihl.com/charging-times.

Jei tinklo kištukas įkištas į elektros lizdą, įdėjus akumuliatorių į kroviklį, įkrovimas prasideda automatiškai. Kai akumuliatorius visiškai įkrautas, kroviklis automatiškai išsijungia.

Vykstant įkrovimui, akumuliatorius ir kroviklis įkaista.

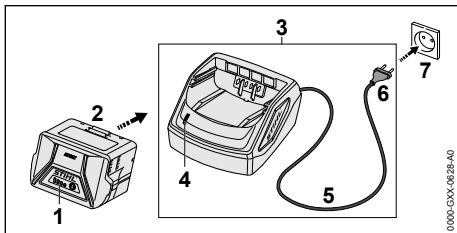

- Tinklo kištuką (6) įkišti į lengvai pasiekiamą elektros lizdą (7).
- Įkroviklis (3) testuojasi. Šviesos diodas (4) apie 1 sekundę šviečia žaliai ir apie 1 sekundę raudonai.

- Nutiesti jungiamąjį laidą (5).
- Akumuliatorių (2) įdėti į vietą įkroviklyje (3) ir paspausti iki atramos.
- Diodas (4) dega žaliai. Diodai (1) dega žaliai ir akumuliatorius (2) įkraunamas.
- Jei šviesos diodas (4) ir diodai (1) nebešviečia: akumuliatorius (2) yra visiškai įkrautas ir galima išimti iš kroviklio (3)
- Jei kroviklis (3) nebenaudojamas: ištraukti tinklo kištuką (6) iš elektros lizdo (7).

6.3 Patikrinti įkrovimo būseną

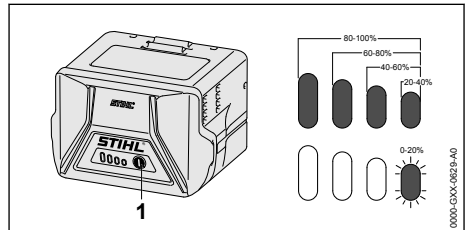

- Klavišą (1) paspausti.
- Diodai apie 5 sekundes dega žaliai ir parodo įkrovimo būseną.
- Jeigu dešinysis diodas mirksi žaliai: akumuliatorių įkrauti.

6.4 Akumuliatoriaus šviesos diodai

Šviesos diodai gali rodyti akumuliatoriaus įkrovimo būklę arba gedimus. šviesos diodai gali šviesti žaliai ar raudonai arba mirksėti.

Jeigu akumuliatoriaus šviesos diodai dega arba mirksi, rodoma įkrovimo būklė.

- Jeigu šviesos diodai šviečia raudonai arba mirksi: Pašalinkite gedimus, 19.1
- Vejapjovėje arba akumuliatoriuje įvyko triktis.

6.5 Įkroviklio diodas

Diodas parodo įkroviklio būseną.

Jeigu dega žali diodai, akumuliatorius įkraunamas.

- jeigu mirksi raudonas diodas: žašalinti gedimus.
- Įkroviklio gedimas.

7 Vejapjovės surinkimas

7.1 Žolės surinkimo dėžės surinkimas, užkabinimas ir nukabinimas

7.1.1 Žolės surinkimo dėžės surinkimas

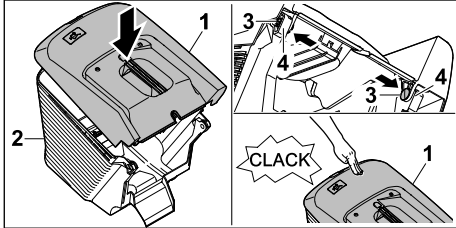

- ▶ Žolės surinkimo dėžės viršutinę dalį (1) uždėkite ant žolės surinkimo dėžės apatinės dalies (2).
- ▶ Į vidų per kiaurymes (4) įstumkite varžtus (3).
- ▶ Paspauskite žolės surinkimo dėžės viršutinę dalį (1) žemyn. Žolės surinkimo dėžės viršutinė dalis užsifiksuoja su garsu.

7.1.2 Žolės surinkimo dėžės užkabinimas

- ▶ Išjunkite vejapjovę.
- ▶ Pastatykite vejapjovę ant lygaus paviršiaus.
- ▶ Jei ilgintuvas yra prikabinatas, atkabinkite ilgintuvą.
- ▶ Jei mulčiavimo įrangą įdėta, išimkite mulčiavimo įrangą.

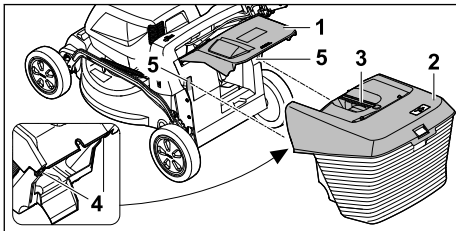

- ▶ Atidarykite ir prilaikykite žolės išmetimo įrenginio dangtį (1).
- ▶ Paimkite žolės surinkimo dėžę (2) už rankenos (3) ir iš viršaus užkabinkite kablius (4) už laikiklių (5).
- ▶ Uždėkite žolės išmetimo įrenginio dangtį (1) ant žolės surinkimo dėžės (2).

7.1.3 Žolės surinkimo dėžės nukabinimas

- ▶ Išjunkite vejapjovę.
- ▶ Pastatykite vejapjovę ant lygaus paviršiaus.
- ▶ Atidarykite ir prilaikykite žolės išmetimo įrenginio dangtį.

- ▶ Nuimkite žolės surinkimo dėžę keldami už rankenos aukštyn.
- ▶ Uždarykite žolės išmetimo įrenginio dangtį.

7.2 Mulčiavimo įrangos išėmimas ir įdėjimas

7.2.1 Mulčiavimo įrangos išėmimas

- ▶ Išjunkite vejapjovę ir išimkite akumuliatorių.
- ▶ Pastatykite vejapjovę ant lygaus paviršiaus.

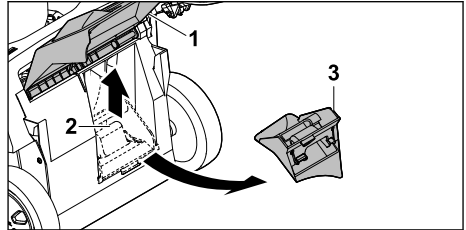

- ▶ Atidarykite ir prilaikykite žolės išmetimo įrenginio dangtį (1).
- ▶ Patraukite į viršų fiksavimo liežuvėlį (2).
- ▶ Iš žolės išmetimo kanalo išimkite mulčiavimo įrangą (3).
- ▶ Uždarykite žolės išmetimo įrenginio dangtį (1).

7.2.2 Mulčiavimo įrangos įdėjimas

- ▶ Išjunkite vejapjovę ir išimkite akumuliatorių.
- ▶ Pastatykite vejapjovę ant lygaus paviršiaus.

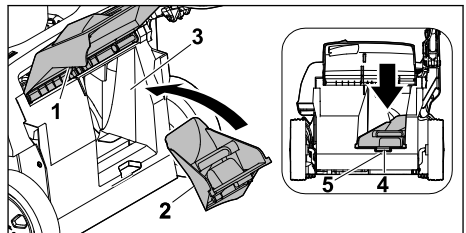

- ▶ Atidarykite ir prilaikykite žolės išmetimo įrenginio dangtį (1).
- ▶ Įdėkite mulčiavimo įrangą (2) į žolės išmetimo kanalą (3).
- ▶ Įspauskite mulčiavimo įrangos fiksavimo noselę (4) į korpuso kiaurymę (5). Fiksavimo liežuvėlis užsifiksuoja.
- ▶ Uždarykite žolės išmetimo įrenginio dangtį (1).

7.3 Ilgintuvo užkabinimas ir atkabimas

7.3.1 Ilgintuvo užkabinimas

- ▶ Išjunkite vejapjovę ir išimkite akumuliatorių.
- ▶ Pastatykite vejapjovę ant lygaus paviršiaus.

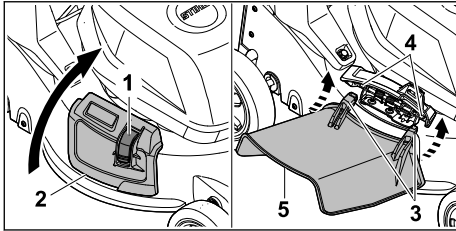

- ▶ Spauskite užraktą (1) ir laikykite jį nuspauštą.
- ▶ Atidarykite ir laikykite šoninio žolės išmetimo įrenginio dangtį (2).
- ▶ Užkabinkite kabliu (3) ant ašies (4) iš apačios.
- ▶ Uždėkite šoninio žolės išmetimo įrenginio dangtį (2) ant ilgintuvo (5).

7.3.2 Ilgintuvo atkabimas

- ▶ Išjunkite vejaplovę ir išimkite akumuliatorių.
- ▶ Pastatykite vejaplovę ant lygaus paviršiaus.

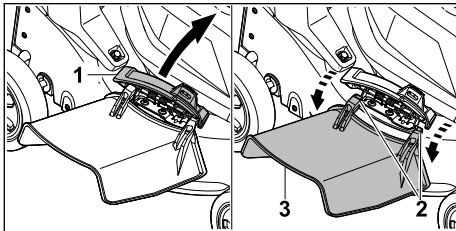

- ▶ Atidarykite ir laikykite šoninio žolės išmetimo įrenginio dangtį (1).
- ▶ Atkabinkite kablius (2).
- ▶ Atlenkite ilgintuvą (3) į viršų ir jį nuimkite.
- ▶ Uždarykite šoninio žolės išmetimo įrenginio dangtį (1).

8 Vejaplovės nustatymas naudotojui

8.1 Valdymo rankenos atlenkimas

- ▶ Išjunkite vejaplovę ir išimkite akumuliatorių.
- ▶ Pastatykite vejaplovę ant lygaus paviršiaus.

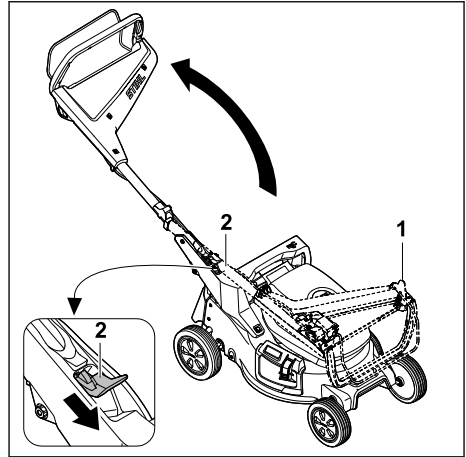

- ▶ Laikykite valdymo rankeną (1).
 - ▶ Spauskite žemyn svirtį (2) ir laikykite nuspauštą.
 - ▶ Atlenkite valdymo rankeną (1).
 - ▶ Atleiskite svirtį (2).
- Valdymo rankena užsifiksuoja su garsu.

8.2 Valdymo rankenos užlenkimas

Valdymo rankeną galite užlenkti, kad sutaupytumėte vietos gabendami ir laikydami vejaplovę.

- ▶ Išjunkite vejaplovę ir išimkite akumuliatorių.
- ▶ Pastatykite vejaplovę ant lygaus paviršiaus.

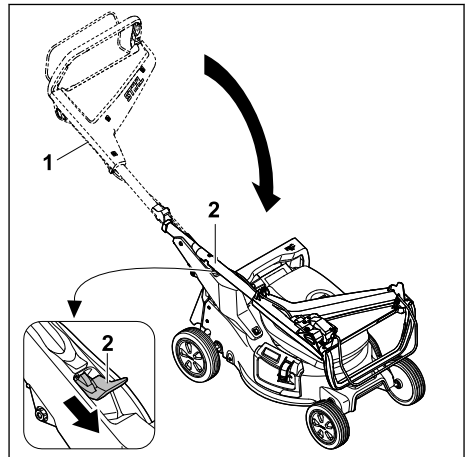

- ▶ Laikykite valdymo rankeną (1).
- ▶ Spauskite žemyn svirtį (2) ir laikykite nuspauštą.
- ▶ Užlenkite valdymo rankeną (1).
- ▶ Atleiskite svirtį (2).

Valdymo rankena užsifiksuoja su garsu.

8.3 Valdymo rankenos nustatymas

- ▶ Išjunkite vejąplovę ir išimkite akumuliatorių.
- ▶ Pastatykite vejąplovę ant lygaus paviršiaus.

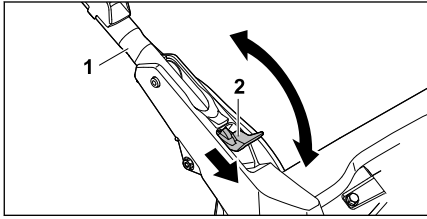

- ▶ Laikykite valdymo rankeną (1).
- ▶ Spauskite žemyn svirtį (2) ir laikykite nuspauštą.
- ▶ Nustatykite valdymo rankeną (1) į norimą padėtį ir įsitikinkite, kad valdymo rankena vėl visiškai užsifiksuoja.
- ▶ Atleiskite svirtį (2).

9 Akumulatoriaus įdėjimas ir išėmimas

9.1 Akumulatoriaus įdėjimas

- ▶ Pastatykite vejąplovę ant lygaus paviršiaus.

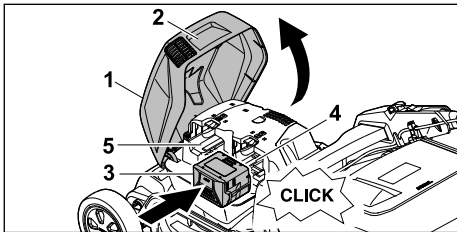

- ▶ Suimkite atlenkiamąjį dangtį (1) už rankenos (2), atidarykite jį iki galo ir laikykite.
- ▶ Akumuliatorių (3) spauskite iki galo į 1 akumulatoriaus skyrių (4). Akumulatorius užsifiksuoja su garsu ir yra užfiksuotas.
- ▶ Jei reikia gabenti ir antrąjį akumuliatorių, įstumkite akumuliatorių į 2 akumulatoriaus skyrių (5). Akumulatorius užsifiksuoja su garsu ir yra užfiksuotas.
- ▶ Uždarykite atlenkiamąjį dangtį (1).

9.2 Akumulatoriaus išėmimas

- ▶ Pastatykite vejąplovę ant lygaus paviršiaus.

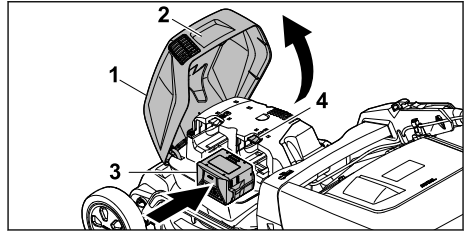

- ▶ Suimkite atlenkiamąjį dangtį (1) už rankenos (2), atidarykite jį iki galo ir laikykite.
- ▶ Laikykite akumuliatorių (3) ir paspauskite fiksavimo svirtį (4). Akumulatorius yra atskleistas.
- ▶ Išimkite akumuliatorių (3).
- ▶ Uždarykite atlenkiamąjį dangtį (1).

10 Vejąplovės įjungimas ir išjungimas

10.1 Peilio įjungimas

- ▶ Neapverskite vejąplovės.
- ▶ Pastatykite vejąplovę ant lygaus paviršiaus.

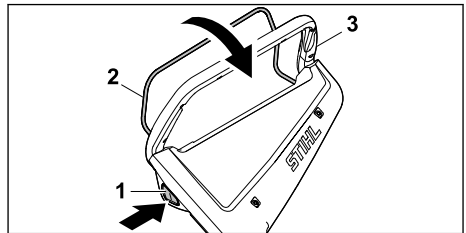

- ▶ Dešine ranka paspauskite blokavimo mygtuką (1) ir laikykite nuspaudę.
- ▶ Traukite iki galo kaire ranka valdymo rankeną (3) link jungimo rankeną (2) ir laikykite taip, kad nykštys apimtų valdymo rankeną (3). Peilis sukasi.
- ▶ Atleiskite blokavimo mygtuką (1).
- ▶ Taip laikykite dešine ranka valdymo rankeną (3) ir jungimo rankeną (2), kad nykštys apimtų valdymo rankeną (3).

10.2 Peilių išjungimas

- ▶ Paleiskite jungimo rankeną.
- ▶ Palaukite, kol nustos sukstis peilis.
- ▶ Jei peilis ir toliau sukasi, išimkite akumuliatorių ir kreipkitės į STIHL prekybos atstovą. Vejąplovė sugedusi.

11 Vejapjovės patikra

11.1 Valdymo elementų patikra

Blokavimo mygtukas ir jungimo rankena

- ▶ Išimkite akumuliatorių.
 - ▶ Paspauskite ir vėl atleiskite blokavimo mygtuką.
 - ▶ Traukite iki galo valdymo rankenos link jungimo rankeną ir vėl atleiskite.
 - ▶ Jei blokavimo mygtukas arba jungimo rankena sunkiai juda arba negrįžta į pradinę padėtį, nenaudokite vejapjovės ir kreipkitės į STIHL prekybos atstovą.
- Blokavimo mygtukas arba jungimo rankena sugedusi.



Peilio įjungimas

- ▶ Įdėkite akumuliatorių.
 - ▶ Dešinė ranka spauskite blokavimo mygtuką ir laikykite nuspaudę.
 - ▶ Traukite iki galo kaire ranka valdymo rankenos link jungimo rankeną ir taip laikykite, kad nykščiai apimtų valdymo rankeną. Peilis sukasi.
 - ▶ Jei 3 šviesos diodai mirksi raudonai, išimkite akumuliatorių ir kreipkitės į STIHL prekybos atstovą.
- Vejapjovės gedimas.
- ▶ Atleiskite blokavimo mygtuką ir jungimo rankeną.
- Peilis per trumpą laiką nustos sukstis.
- ▶ Jei peilis ir toliau sukasi, išimkite akumuliatorių ir kreipkitės į STIHL prekybos atstovą.
- Vejapjovė sugedusi.

11.2 Peilių patikra

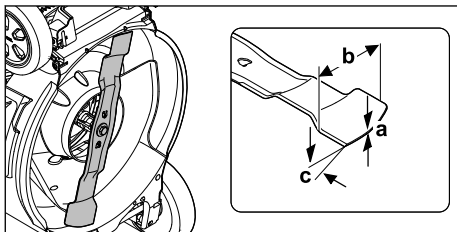
- ▶ Išjunkite vejapjovę ir išimkite akumuliatorių.
- ▶ Pastatykite vejapjovę,  16.1.



- ▶ Išmatuokite:
 - storį a,
 - plotį b,
 - galandimo kampą c.
- ▶ Jei mažiausias peilio storis ar plotis per mažas, peilį pakeiskite,  20.2.
- ▶ Jei neišlaikytas galandimo kampas, pagalškite peilį,  20.2.

- ▶ Jei kilo neaiškumų, kreipkitės į artimiausią STIHL įgaliotą pardavėją.

11.3 Akumuliatorių patikrinti

- ▶ Paspausti akumuliatoriaus klavišą. Diodai dega arba mirksi.
 - ▶ Jeigu diodai nedega ar nemirksi: akumuliatoriaus nenaudoti ir kreiptis į STIHL specializuotą pardavėją.
- Akumuliatoriaus gedimas.

12 Darbas vejapjovje

12.1 Vejapjovės laikymas ir valdymas



- ▶ Laikykite abiem rankomis valdymo rankeną, kad nykščiai ją apimtų.

12.2 Pjovimo aukščio nustatymas

Galima nustatyti 7 skirtingus pjovimo aukščius:

- 20 mm – 1 padėtis,
- 30 mm – 2 padėtis,
- 40 mm – 3 padėtis,
- 55 mm – 4 padėtis,
- 70 mm – 5 padėtis,
- 85 mm – 6 padėtis,
- 100 mm – 7 padėtis.

Padėtys nurodytos ant vejapjovės.

Pjovimo aukščio nustatymas

- ▶ Išjunkite vejapjovę. Peilis turi nesisukti.
- ▶ Pastatykite vejapjovę ant lygaus paviršiaus.

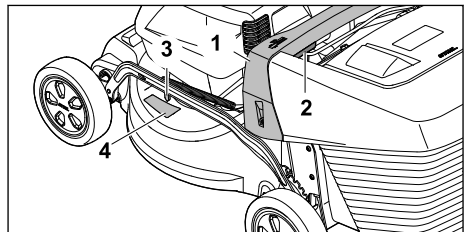

- ▶ Laikykite vejapjovę už rankenos (1).
- ▶ Laikykite paspaustą svirtį (2).

- ▶ Pakelkite arba nuleiskite vejapjovę į norimą padėtį.
Esamą pjovimo aukštį galima matyti pjovimo aukščio matuoklyje (3) ties žyma (4).
- ▶ Atleiskite svirtį (2).
Vejapjovė užsifiksuoja.

12.3 Pjovimas ir mulčiavimas

Vejapjovė turi universalų peilį ir gali būti naudojama pjauti arba mulčiuoti.

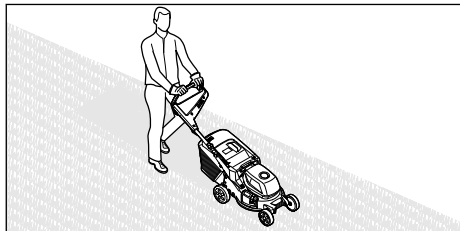

- ▶ Lėtai stumkite vejapjovę į priekį kontroliuodami jos judėjimą.
- ▶ Jei pjovimo arba mulčiavimo metu pataikėte į pašalinį daiktą ir peilis užsiblokavo:
 - ▶ Išjunkite vejapjovę ir išimkite akumuliatorių.
 - ▶ Įsitinkite, kad visos judančios dalys visiškai sustojo.
 - ▶ Patikrinkite vejapjovę.
 - ▶ Jei reikalingas remontas, kreipkitės į artimiausią STIHL įgaliotą pardavėją.
- ▶ Jei vejapjovė ima stipriai vibruoti:
 - ▶ Išjunkite vejapjovę ir išimkite akumuliatorių.
 - ▶ Patikrinkite vejapjovę.
 - ▶ Patikrinkite, ar visos varžlės, sraigčiai ir varžtai yra priveržti.
 - ▶ Jei reikalingas remontas, kreipkitės į artimiausią STIHL įgaliotą pardavėją.

Siekiant užtikrinti optimalų našumą, paisykite rekomenduojamų temperatūros intervalų, 20.7.

12.4 Žolės surinkimo dėžės ištuštinimas

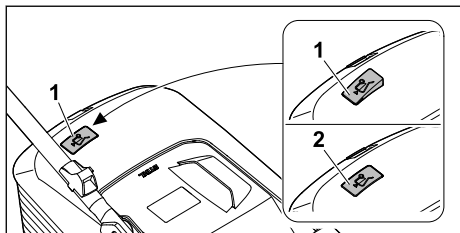

Peilio sukuriamas oro srautas pakelia žolės pripildymo matuoklį (1). Žolės surinkimo dėžei pripildžius, oro srautas sustoja. Jei oro srautas per silpnas, žolės pripildymo matuoklis (2) grįžta į rimties būseną. Tai reiškia, kad reikia ištuštinti žolės surinkimo krepšį.

Netricdomas žolės pripildymo matuoklio veikimas pasiekiamas, tik esant optimaliam oro srautui. Išoriniai veiksniai, tokie kaip šlapia, tanki ar aukšta žolė, žemi pjovimo lygiai, nešvarumai ar pan., gali turėti neigiamos įtakos oro srautui ir žolės pripildymo matuoklio veikimui.

- ▶ Jei žolės pripildymo matuoklis grįžo į rimties būseną, ištuštinkite žolės surinkimo dėžę.
- ▶ Išjunkite vejapjovę.
- ▶ Nukabinkite žolės surinkimo dėžę.

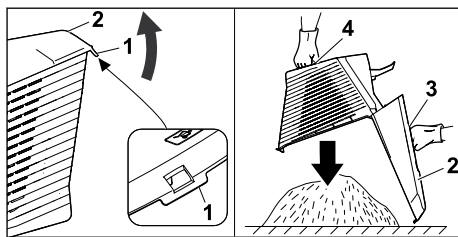

- ▶ Atidarykite fiksiatorių (1).
- ▶ Atlenkite ir laikykite atlenktą žolės rinktuvo krepšio viršutinę dalį (2) už rankenos (3).
- ▶ Kita ranka laikykite už apatinės rankenos (4).
- ▶ Ištuštinkite žolės surinkimo dėžę.
- ▶ Uždarykite žolės surinkimo dėžę.
- ▶ Užkabinkite žolės surinkimo dėžę.

13 Po darbo

13.1 Baigus darbus

- ▶ Išjunkite vejapjovę ir išimkite akumuliatorių.
- ▶ Jei vejapjovė šlapia, nusauskite ją.
- ▶ Jei akumuliatorius drėgnas arba šlapias, leiskite jam išdžiūti, 20.7.
- ▶ Nuvalykite vejapjovę.
- ▶ Nuvalykite akumuliatorių.

14 Pernešimas

14.1 Vejapjovės gabenimas

- ▶ Jei vejapjovė perkeliama į pjaujamą plotą ir iš jo:
 - ▶ Išjunkite vejapjovę.
Peilis turi nesisukti.
 - ▶ Išimkite akumuliatorių.

- ▶ Jei vejapjovę reikia paversti gabenimui kitais paviršiais nei žolė:
 - ▶ Išjunkite vejapjovę.
 - ▶ Peilis turi nesisukti.
 - ▶ Išimkite akumuliatorių.

Vejapjovės stūmimas

- ▶ Lėtai stumkite vejapjovę į priekį kontroliuodami jos judėjimą.

Vejapjovės nešimas

- ▶ Išjunkite vejapjovę.
- ▶ Išimkite akumuliatorių.
- ▶ Mūvėkite apsaugines pirštines.
- ▶ Nukabinkite žolės surinkimo dėžę.
- ▶ Atkabinkite ilgintuvą.

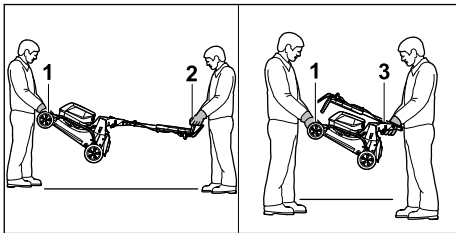

- ▶ Vejapjovės nešimas, kai valdymo rankena atlenkta:
 - ▶ Vienas asmuo turi laikyti vejapjovę už gabenimo rankenos (1) abiem rankomis, kitas asmuo – abiem rankomis už valdymo rankenos (2).
 - ▶ Pakelkite ir neškite vejapjovę dviese.
- ▶ Vejapjovės nešimas, kai valdymo rankena užlenkta:
 - ▶ Užlenkite valdymo rankeną, 8.2.
 - ▶ Vienas asmuo turi laikyti vejapjovę už gabenimo rankenos (1) abiem rankomis, kitas asmuo – abiem rankomis už valdymo rankenos (3).
 - ▶ Pakelkite ir neškite vejapjovę dviese.

Vejapjovės gabenimas transporto priemonėje

- ▶ Įtvirtinkite pastatytą vejapjovę taip, kad ji neapvirstų ir negalėtų judėti.

14.2 Akumulatoriaus gabenimas

- ▶ Išjunkite vejapjovę ir išimkite akumuliatorių.
- ▶ Įsitinkinkite, kad akumuliatorius saugus eksploatuoti.
- ▶ Akumuliatorių taip įpakuokite, kad jis negalėtų judėti pakuotėje.
- ▶ Pakuotę taip užfiksukite, kad ji negalėtų judėti.

Akumuliatoriui taikomi pavojingų krovinių gabenimo reikalavimai. Akumuliatorius priskiriamas prie UN 3480 (ličio jonų akumuliatorių) klasės, jis

tikrintas remiantis JT bandymų ir kriterijų vadovo III dalies 38.3. skyriaus reikalavimais.

Gabenimo taisyklės rasite www.stihl.com/safety-data-sheets.

14.3 Kroviklio gabenimas

- ▶ Ištraukti tinklo kištuką iš elektros lizdo.
- ▶ Išimti akumuliatorių.
- ▶ Suvynioti jungiamąjį laidą ir pritvirtinti prie kroviklio.
- ▶ Jei kroviklis vežamas transporto priemonėje: kroviklį įtempiamais diržais, diržais ar tinklu pritvirtinti taip, kad kroviklis negalėtų apvirsti ar judėti.

15 sandėliuojate

15.1 Vejapjovės laikymas

- ▶ Išjunkite vejapjovę ir išimkite akumuliatorių.
- ▶ Palaukite, kol vejapjovė atvės.
- ▶ Ištuštinkite žolės surinkimo dėžę.
- ▶ Vejapjovę laikykite taip, kad atitiktų toliau pateiktus reikalavimus.
 - Laikykite vejapjovę vaikams nepasiekiamoje vietoje.
 - Vejapjovė švari ir sausa.
 - Vejapjovė negali apvirsti.
 - Vejapjovė negali judėti.

15.2 Laikymo padėtis

Vejapjovę galima sulankstyti, kad užimtų mažiau vietos.

- ▶ Pastatykite vejapjovę ant lygaus paviršiaus.
- ▶ Nukabinkite žolės surinkimo dėžę.
- ▶ Nustatykite pjovimo aukštį į aukščiausią padėtį. 12.2

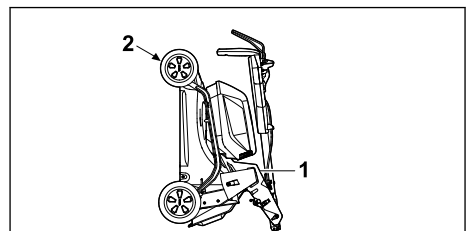

- ▶ Užlenkite valdymo rankeną. 8.2
- ▶ Laikykite vejapjovę viena ranka paėmę už rankenos (1), o kita ranka – už gabenimo rankenos (2) ir pastatykite atlenkdami atgal.

15.3 Akumulatoriaus laikymas

STIHL rekomenduoja, akumuliatorių laikyti, kai įkrovos lygis yra 40–60 % (2 žaliai šviečiantys šviesos diodai).

- ▶ Laikykite akumuliatorių užtikrindami toliau aprašytas sąlygas.
 - Akumulatorius yra vaikams nepasiekiamoje vietoje.
 - Akumulatorius švarus ir sausas.
 - Akumulatorius yra uždaroje patalpoje.
 - Akumulatorius yra atskirtas nuo vejapjovės.
 - Jei akumulatorius laikomas įkroviklyje, atjunkite elektros tinklo kištuką į laikykite akumuliatorių, kai jo įkrovos lygis yra 40–60 % (šviečia 2 žali šviesos diodai).
 - Akumulatoriaus nelaikomas temperatūroje, kuri yra už nurodytos temperatūros intervalo ribų,  20.6.

PRANESIMAS

- Jei akumulatorius laikomas ne taip, kaip aprašyta šioje naudojimo instrukcijoje, akumulatorius gali visiškai išsikrauti ir nepataisomai sugesti.
 - ▶ Prieš laikydami įkraukite išsikrovusių akumuliatorių. STIHL rekomenduoja akumuliatorių laikyti, kai įkrovos lygis yra 40–60 % (2 žaliai šviečiantys šviesos diodai).
 - ▶ Akumuliatorių laikykite atskirai nuo vejapjovės.

15.4 Kroviklio laikymas

- ▶ Ištraukite tinklo kištuką iš elektros lizdo.

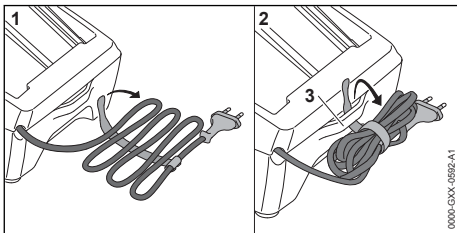



- ▶ Jungiamąjį laidą užvynioti ir pritvirtinti prie kroviklio.
- ▶ Kroviklį laikyti taip, kad būtų įvykdytos šios sąlygos:
 - Kroviklis yra vaikams nepasiekiamoje vietoje.
 - Kroviklis yra švarus ir sausas.
 - Kroviklis laikomas uždaroje patalpoje.
 - Kroviklis nekabo ant jungiamojo laido arba ant jungiamojo laido laikiklio (3).
 - Negalima laikyti kroviklio neleistiname temperatūrų diapazone,  20.6.

16 Valymas

16.1 Vejapjovės pastatymas

- ▶ Išjunkite vejapjovę ir išimkite akumuliatorių.

- ▶ Pastatykite vejapjovę ant lygaus paviršiaus.
- ▶ Nukabinkite žolės surinkimo dėžę.
- ▶ Nustatykite pjovimo aukštį į aukščiausią padėtį,  12.2
- ▶ Nustatykite valdymo rankeną į žemiausią padėtį,  8.3.

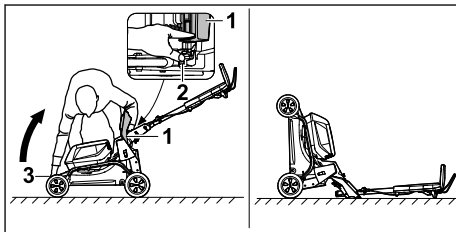

- ▶ Pastatykite dešinėje šalia įrenginio.
- ▶ Atidarykite ir prilaikykite žolės išmetimo įrenginio dangtį (1).
- ▶ Kaire ranka spauskite žemyn svirtį (2) ir laikykite nuspaudę.
- ▶ Dešine ranka laikykite vejapjovę už gabenimo rankenos (3) ir pastatykite atlenktą atgal. Vejapjovė stovi stabiliai ir gali būti valoma.

16.2 Vejapjovės valymas

- ▶ Išjunkite vejapjovę ir išimkite akumuliatorių.
- ▶ Išvalykite vejapjovę drėgna šluoste.
- ▶ Išvalykite žolės išmetimo kanalą minkštu šepetėliu arba drėgna šluoste.
- ▶ Pašalinkite iš akumulatoriaus skyriaus pašalinius objektus, išvalykite jį drėgna šluoste.
- ▶ Teptuku arba švelniu šepetėliu išvalykite akumulatoriaus skyriuje esančius elektros kontaktus.
- ▶ Išvalykite teptuku ventilacijos angas.
- ▶ Pastatykite vejapjovę.
- ▶ Sritį aplink peilį ir peilį išvalykite medine lazdele, minkštu šepetėliu arba drėgna šluoste.

PRANESIMAS

- Valymas aukšto slėgio valymo įrenginiu arba vandens srove gali sugadinti įrenginį.
 - ▶ Nevalykite įrenginio aukšto slėgio valymo įrenginiu arba vandens srove.

16.3 Akumulatoriaus valymas

- ▶ Akumuliatorių nuvalyti su drėgna šluoste.

16.4 Kroviklio valymas

- ▶ Ištraukti tinklo kištuką iš elektros lizdo.
- ▶ Kroviklį nuvalyti drėgna šluoste.
- ▶ Teptuku išvalyti vėdinimo angas.
- ▶ Kroviklio elektrinius kontaktus nuvalyti teptuku ar minkštu šepetėliu.

17 Priežiūra

17.1 Peilio išmontavimas ir įmontavimas

17.1.1 Peilio išmontavimas

- ▶ Išjunkite vejaplovę ir išimkite akumuliatorių.
- ▶ Pastatykite vejaplovę.

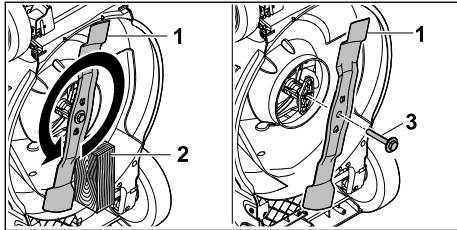

- ▶ Užblokuokite peilį (1) medienos gabalu (2).
- ▶ Išsukite ir nuimkite varžtą su poveržle (3) sukdami rodyklės kryptimi.
- ▶ Nuimkite peilį (1).
- ▶ Utilizuokite varžtą su poveržle (3). Sumontuodami peilį (1) naudokite naują varžtą su poveržle.

17.1.2 Peilio įmontavimas

- ▶ Įjunkite vejaplovę ir išimkite akumuliatorių.
- ▶ Pastatykite vejaplovę.

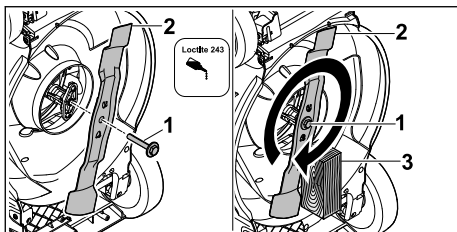

- ▶ Užtepkite ant varžto (1) poveržlės varžtų fiksavimo klijų „Loctite 243“.
- ▶ Uždėkite peilį (2) taip, kad ant kontakcinio paviršiaus esantys nelygumai sukibtų su peilio kiaurymėmis.
- ▶ Įsukite varžtą su poveržle (1).
- ▶ Užblokuokite peilį (2) medienos gabalu (3).
- ▶ Priveržkite varžtą su poveržle (1) 60 Nm.

17.2 Peilio galandimas ir balansavimas

Reikia nemažai pasipraktikuoti, norint tinkamai pagalšti ir subalansuoti peilį.

STIHL rekomenduoja pavesti peilį pagalšti ir subalansuoti STIHL prekybos atstovui.

Dabartinius prekybos atstovų adresus, esant atitinkamai STIHL valstybės atstovybei, galima rasti www.stihl.com adresu.



ISPEJIMAS

- Peilio pjovimo briaunos aštrios. Naudotojas gali įsijauti.
 - ▶ Mūvėkite apsaugines pirštines.
- ▶ Išjunkite vejaplovę ir išimkite akumuliatorių.
- ▶ Pastatykite vejaplovę.
- ▶ Išmontuokite peilius.
- ▶ Pagaląskite peilius. Galąsdami išlaikykite tikslų galandimo kampą, peilį ataušinkite,  20.2.
- ▶ Galandamas peilis neturi pamėlynuoti.
- ▶ Įmontuokite peilius.
- ▶ Jei kilo neaiškumų, kreipkitės į artimiausią STIHL įgaliotą pardavėją.

18 Remontas

18.1 Vejaplovės remontas

Naudotojas pats negali remontuoti vejaplovės ir peilio.

- ▶ Jei vejaplovė pažeista, nenaudokite vejaplovės ar peilio ir kreipkitės į STIHL prekybos atstovą.
- ▶ Jei nurodomieji užrašai nebeįskaitomi arba pažeisti, paveskite STIHL prekybos atstovui nurodomuosius užrašus pakeisti.

18.2 Kroviklio techninė priežiūra ir remontas

[Krovikliui nereikia atlikti techninės priežiūros ir remonto.

- ▶ Jei kroviklis sugedo ar yra apgadintas: pakeisti kroviklį.
- ▶ Jei jungiamasis laidas sugedo ar yra apgadintas: nenaudoti kroviklio ir STIHL prekybos atstovui pavesti pakeisti jungiamąjį laidą.

19 Gedimų šalinimas

19.1 Vėjapjovės arba akumulatoriaus gedimų šalinimas

Sutrikimas	Akumulatoriaus šviesos diodai	Priežastis	Taisomieji veiksmai
Ijungiant vėjapjovė nepaleidžiama.	1 šviesos diodas mirksi žaliai.	Akumulatoriaus įkrovimo būklė nepakankama.	▶ Įkraukite akumuliatorių taip, kaip aprašyta STIHL įkroviklio naudojimo instrukcijoje. AL 101, 301, 500 .
	1 šviesos diodas mirksi raudonai.	Akumulatorius pernelyg įkaitęs arba per šaltas.	▶ Išimkite akumuliatorių. ▶ Palaukite, kol akumulatorius atvės arba sušils.
	3 šviesos diodai mirksi raudonai.	Vėjapjovės sutrikimas.	▶ Išimkite akumuliatorių. ▶ Nuvalykite elektros kontaktus akumulatoriaus skyriuje. ▶ Įdėkite akumuliatorių. ▶ Įjunkite vėjapjovę. ▶ Jei 3 šviesos diodai ir toliau mirksi raudonai, nenaudokite vėjapjovės ir kreipkitės į STIHL prekybos atstovą.
	3 šviesos diodai mirksi raudonai.	Vėjapjovė pernelyg įkaitusi.	▶ Išimkite akumuliatorių. ▶ Palaukite, kol vėjapjovė atvės.
	4 šviesos diodai mirksi raudonai.	Akumulatoriaus sutrikimas.	▶ Išimkite ir vėl įdėkite akumuliatorių. ▶ Įjunkite vėjapjovę. ▶ Jei 4 šviesos diodai ir toliau mirksi raudonai, nenaudokite akumulatoriaus ir kreipkitės į STIHL prekybos atstovą.
		Nutrūko elektros tiekimas tarp vėjapjovės ir akumulatoriaus.	▶ Išimkite akumuliatorių. ▶ Nuvalykite elektros kontaktus akumulatoriaus skyriuje. ▶ Įdėkite akumuliatorių.
		Drėgna vėjapjovė arba akumulatorius.	▶ Išimkite akumuliatorių. ▶ Nuvalykite vėjapjovę. ▶ Nusausinkite vėjapjovę arba akumuliatorių,  20.7.
		Per didelis peilio pasipriešinimas.	▶ Nustatykite didesnį pjovimo aukštį. ▶ Įjunkite vėjapjovę vietoje, kur žemesnė žolė.
		Sritis prie peilio užsikimšusi.	▶ Nuvalykite vėjapjovę.
Eksploatuojama vėjapjovė išsijungia.	3 šviesos diodai mirksi raudonai.	Vėjapjovė pernelyg įkaitusi.	▶ Išimkite akumuliatorių. ▶ Palaukite, kol vėjapjovė atvės. ▶ Nuvalykite vėjapjovę. ▶ Nejunkite vėjapjovės per dažnai per neilgą laikotarpį. ▶ Nustatykite didesnį pjovimo aukštį. ▶ Pjaukite žemesnę žolę.
		Užsiblokavo peilis.	▶ Išimkite akumuliatorių. ▶ Nuvalykite vėjapjovę.
		Elektros įrangos sutrikimas.	▶ Išimkite ir vėl įdėkite akumuliatorių. ▶ Įjunkite vėjapjovę.
Eksploatuojama vėjapjovė smarkiai vibruoja.		Peilio varžtas atsilaisvinęs.	▶ Priveržkite varžtą.

Sutrikimas	Akumuliatoriaus šviesos diodai	Priežastis	Taisomieji veiksmai
		Peilis netinkamai subalansuotas.	► Pagaląskite ir subalansuokite peilį.
Per trumpa vejamovės naudojimo trukmė.		Akumuliatorius nevisiškai įkrautas.	► Visiškai įkraukite akumuliatorių taip, kaip aprašyta STIHL įkroviklio naudojimo instrukcijoje AL 101, 301, 500 .
		Viršyta akumuliatoriaus eksploatavimo trukmė.	► Pakeiskite akumuliatorių.
		Sritis prie peilio užsikimšusi.	► Nuvalykite vejamovę.
		Atšipo arba susidėvėjo peilis.	► Pagaląskite ir subalansuokite peilį.
		Per didelis peilio pasipriešinimas.	► Nustatykite didesnę pjovimo aukštį. ► Pjaukite žemesnę žolę.
Stringa į akumuliatoriaus skyrių įdedamas akumuliatorius.		Užsiteršę kreipikliai arba elektros kontaktai akumuliatoriaus skyriuje.	► Nuvalykite vejamovę.
Į įkroviklį įdėtas akumuliatorių nepradedą krauti.	1 šviesos diodas šviečia raudonai.	Akumuliatorius pernelyg įkaitęs arba per šaltas.	► Išimkite akumuliatorių. ► Palaukite, kol akumuliatorius atvės arba sušils.
Žolė nupjauta netinkamai arba veja pageltusi.		Atšipo arba susidėvėjo peilis.	► Pagaląskite ir subalansuokite peilį.
		Per didelis peilio pasipriešinimas.	► Nustatykite didesnę pjovimo aukštį. ► Pjaukite žemesnę žolę.

19.2 Įkroviklio gedimų šalinimas

Jeigu akumuliatorius neįkraunamas ir įkroviklio diodas dega raudonai, elektros ryšys tarp įkroviklio ir akumuliatoriaus yra nutrūkęs.

- Akumuliatorių išimti.
- Nuvalyti įkroviklio elektros kontaktus.
- Akumuliatorių įdėti.
- Jeigu akumuliatorius ir toliau neįkraunamas ir įkroviklio diodas mirksi raudonai: kreiptis į STIHL specializuotą pardavėją. Įkroviklio gedimas.

20 Techniniai daviniai

20.1 Vejamovė STIHL RMA 243.3, RMA 248.3, RMA 253.3

- Leidžiamas akumuliatorius: STIHL AK
- Svoris su žolės surinkimo dėže ir be akumuliatoriaus:
 - RMA 243.3: 26 kg
 - RMA 248.3: 27 kg
 - RMA 253.3: 28 kg

- Svoris (m) su žolės surinkimo dėže ir akumuliatoriais STIHL AK 30 S:
 - RMA 243.3: 28 kg
 - RMA 248.3: 29 kg
 - RMA 253.3: 30 kg
- Maksimali žolės surinkimo dėžės talpa:
 - RMA 243.3, RMA 248.3: 52 l
 - RMA 253.3: 55 l
- Pjovimo plotis:
 - RMA 243.3: 41 cm
 - RMA 248.3: 46 cm
 - RMA 253.3: 51 cm
- Sūkių skaičius (n):
 - RMA 243.3, RMA 248.3: 3000 /min
 - RMA 253.3: 2700 /min
- Elektros apsaugos klasė: IPX4

Veikimo laikas nurodytas adresu www.stihl.com/battery-life .

20.2 Peilis

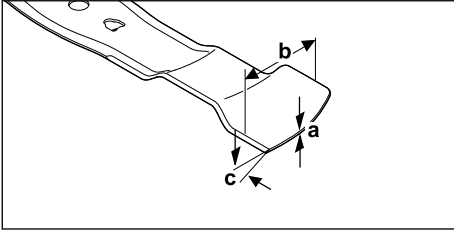

- Mažiausias storis a: 1,6 mm
- Mažiausias plotis b: 55 mm
- Galandimo kampas c: 30°

20.3 Akumulatorius STIHL AK

- Akumulatorius: ličio jonų
- Įtampa: 36 V
- Talpa Ah: žiūrėti ant skydelio
- Energijos kiekis Wh: žiūrėti ant skydelio
- Svoris, kg: žr. lentelę su duomenimis

20.4 Kroviklis STIHL AL 101

- Vardinė įtampa: žr. duomenų lentelę
- Dažnis: žr. duomenų lentelę
- Vardinė galia: žr. duomenų lentelę
- Įkrovimo srovė: žr. duomenų lentelę

Įkrovimo trukmės nurodytos www.stihl.com/charging-times.

20.5 Ilginamieji laidai

Jei naudojamas ilginamasis laidas, jo gyslos, priklausančios nuo įtampos ir ilginamojo laido ilgio, turi būti bent tokio skerspjūvio:

Jei vardinė įtampa duomenų lentelėje yra 220–240 V:

- Laido ilgis iki 20 m: AWG 15 / 1,5 mm²
- Laido ilgis iki 20–50 m: AWG 13 / 2,5 mm²

Jei vardinė įtampa duomenų lentelėje yra 100–127 V:

- Laido ilgis iki 10 m: AWG 14 / 2,0 mm²
- Laido ilgis iki 10–30 m: AWG 12 / 3,5 mm²

20.6 Temperatūros ribos

! ISPEJIMAS

- Akumulatorius nėra apsaugotas nuo viso aplinkos poveikio. Veikiamas tam tikro aplinkos poveikio akumulatorius gali užsidegti arba sprogti. Žmonėms kyla sunkių sužeidimų ir materialinės žalos pavojus.
 - ▶ Neįkraukite akumulatoriaus, esant žemesnei nei -20 °C arba aukštesnei nei +50 °C temperatūrai.
 - ▶ Nenaudokite vejaplovės ar akumulatoriaus žemesnėje nei -20 °C arba aukštesnėje nei +50 °C temperatūroje.
 - ▶ Nelaikykite vejaplovės ar akumulatoriaus žemesnėje nei -20 °C arba aukštesnėje nei +70 °C temperatūroje.

20.7 Rekomenduojami temperatūros intervalai

Kad vejaplovė, akumulatoriai ir įkroviklis eiktų optimaliai, laikykitės toliau nurodytų temperatūros intervalų:

- Įkrovimas: nuo +5 °C iki +40 °C.
- Naudojimas: nuo -10 °C iki +40 °C.
- Laikymas: nuo -20 °C iki +50 °C.

Jei akumulatorius įkraunamas, naudojamas arba laikomas ne rekomenduojamoje temperatūroje, jo našumas gali sumažėti.

Jei akumulatorius šlapias arba drėgnas, leiskite jam džiuoti bent 48 valandas aukštesnėje nei +15 °C ir žemesnėje nei +50 °C temperatūroje, esant mažesniai nei 70 % oro drėgnumui. Didesnis oro drėgnumas gali pailginti džiovimo laiką.

20.8 Garso ir vibracijos vertės

RMA 243.3

Koeficientinis garso slėgio lygio dydis yra 2 dB(A). Koeficientinis garso galios lygio dydis yra 2,2 dB(A). Koeficientinis vibracijos lygio dydis yra 0,70 m/s².

- Garso slėgio lygis L_{pA} , išmatuotas remiantis EN IEC 62841-4-3: 76 dB(A)
- Garantuotas garso galios lygis $L_{WA,d}$, išmatuotas remiantis 2000/14/EC / S.I. 2001/1701: 90 dB(A)
- Vibracijos vertė a_{hv} , valdymo rankena, išmatuota pagal EN IEC 62841-4-3: 1,40 m/s²

RMA 248.3

Koeficientinis garso slėgio lygio dydis yra 2 dB(A). Koeficientinis garso galios lygio dydis yra 2,2 dB(A). Koeficientinis vibracijos lygio dydis yra 0,90 m/s².

- Garso slėgio lygis L_{pA} , išmatuotas remiantis EN IEC 62841-4-3: 79 dB(A)
- Garantuotas garso galios lygis L_{WAd} , išmatuotas remiantis 2000/14/EC / S.I. 2001/1701: 95 dB(A)
- Vibracijos vertė a_{hv} , valdymo rankena, išmatuota pagal EN IEC 62841-4-3: 1,80 m/s²

RMA 253.3

Koeficientinis garso slėgio lygio dydis yra 2 dB(A). Koeficientinis garso galios lygio dydis yra 2,0 dB(A). Koeficientinis vibracijos lygio dydis yra 0,90 m/s².

- Garso slėgio lygis L_{pA} , išmatuotas remiantis EN IEC 62841-4-3: 79 dB(A)
- Garantuotas garso galios lygis L_{WAd} , išmatuotas remiantis 2000/14/EC / S.I. 2001/1701: 94 dB(A)
- Vibracijos vertė a_{hv} , valdymo rankena, išmatuota pagal EN IEC 62841-4-3: 1,80 m/s²

Nurodytos vibracijos vertės išmatuotos taikant standartizuotus bandymų metodus, juos galima naudoti lyginant elektrinius prietaisus. Faktinės vibracijos vertės gali skirtis nuo nurodytųjų priklausomai nuo to, kaip prietaisas naudojamas. Nurodytas vibracijos vertes galima naudoti pirmiam vibracijos apkrovos lygio įvertinimui. Faktinis vibracijos lygis turi būti nustatytas. Nustatant gali būti atsižvelgta ir į laiką, kada elektrinis prietaisas būna išjungtas, ir į laiką, kada jis įjungtas, bet veikia be apkrovos.

Informacija apie Darbdavių direktyvos 2002/44/EC ir S.I. 2005/1093 dėl vibracijos vykdymą pateikta www.stihl.com/vib.

20.9 REACH

REACH pažymi ES potvarkį dėl registravimo, vertinimo ir chemikalų leistinas normas.

Informacijas apie atitikimą REACH potvarkiui (ES) Nr. rasite www.stihl.com/reach.

21 Atsarginės dalys ir priedai

21.1 Atsarginės dalys ir priedai

STIHL Šie simboliai žymi originalias
 STIHL atsargines dalis ir originalius
 STIHL priedus.

STIHL rekomenduoja naudoti originalias STIHL atsargines dalis ir originalius STIHL priedus.

Nors nuolat stebi rinką, STIHL negali įvertinti kitų gamintojų atsarginių dalių ir priedų patikimumo, saugos bei tinkamumo, todėl tokius naudojant, STIHL negali už juos garantuoti.

STIHL originalių atsarginių dalių ir STIHL originalių priedų galima įsigyti iš STIHL specializuoto prekybos atstovo.

21.2 Svarbios atsarginės dalys

- Peilis:
 - RMA 243.3 : WA40 702 0105
 - RMA 248.3 : WA41 702 0105
 - RMA 253.3 : WA42 702 0100
- Peilio varžtas su poveržle: 0000 951 3505

22 Utilizavimas

22.1 Vejapjovės, akumulatoriaus ir įkroviklio utilizavimas

Informacijos apie utilizavimą galite gauti iš vietos valdžios institucijų arba iš STIHL prekybos atstovo.

Netinkamai utilizuojant atliekas kyla pavojus pakenkti sveikatai ir aplinkai.

- ▶ STIHL gaminius įskaitant pakuotes, laikydamiesi vietinių taisyklių perduokite perdirbti surinkimo centrui.
- ▶ Neutilizuokite kartu su buitinėmis atliekomis.

23 ES- atitikties sertifikatas

23.1 Vejapjovė STIHL RMA 243.3, RMA 248.3, RMA 253.3

„STIHL Tirol GmbH“
 Hans Peter Stihl-Straße 5
 6336 Langkampfen

Austrija

prisiimdama atsakomybę pareiškia, kad

- konstrukcijos tipas: akumulatorinė vejapjovė
- Prekės ženklas: STIHL
- Tipas: RMA 243.3, RMA 248.3, RMA 253.3
- Pjovimo plotis:
 - RMA 243.3: 41 cm
 - RMA 248.3: 46 cm
 - RMA 253.3: 51 cm
- Serijos identifikacijos numeris:
 - RMA 243.3: WA20
 - RMA 248.3: WA21
 - RMA 253.3: WA22

atitinka atitinkamas direktyvų 2000/14/EC, 2006/42/EC, 2014/30/EU ir 2011/65/EU nuostatas ir buvo sukurtas ir pagamintas pagal toliau pateiktą gamyboje galiojančių standartų versijas: EN 62841-1, EN IEC 62841-4-3, EN 55014-1 ir EN 55014-2.

Notifikuotoji įstaiga:

„TÜV Rheinland LGA Products GmbH“
Tillystraße 2
90431 Niurnbergas, DE

Nustatant išmatuoto ir garantuoto garso galios lygį buvo laikomasi direktyvos 2000/14/EC, VIII priedo.

- Išmatuotasis garso galios lygis:
 - RMA 243.3: 88,2 dB(A)
 - RMA 248.3: 93,2 dB(A)
 - RMA 253.3: 92,4 dB(A)
- Garantuotasis garso galios lygis:
 - RMA 243.3: 90 dB(A)
 - RMA 248.3: 95 dB(A)
 - RMA 253.3: 94 dB(A)

Techniniai dokumentai saugomi „STIHL Tirol GmbH“.

Pagaminimo metai ir mašinos numeris nurodyti ant vežapjovės.

Langkampfen, 11.12.2023

„STIHL Tirol GmbH“

einantis pareigas



Matthias Fleischer, Gaminių plėtros vadovas

einantis pareigas



Sven Zimmermann, Kokybės skyriaus vadovas

24 UKCA atitikties deklaracija

24.1 Vežapjovė STIHL RMA 243.3, RMA 248.3, RMA 253.3

„STIHL Tirol GmbH“
Hans Peter Stihl-Straße 5
6336 Langkampfen

Austrija

prisiimdama atsakomybę pareiškia, kad

- Konstrukcijos tipas: akumuliatorinė vežapjovė
- Prekės ženklas: STIHL
- Tipas: RMA 243.3, RMA 248.3, RMA 253.3
- Pjovimo plotis:

- RMA 243.3: 41 cm
- RMA 248.3: 46 cm
- RMA 253.3: 51 cm
- Serijos identifikacijos numeris:
 - RMA 243.3: WA20
 - RMA 248.3: WA21
 - RMA 253.3: WA22

atitinka atitinkamas Jungtinės Karalystės reglamentų Noise Emission in the Environment by Equipment for use Outdoors Regulations 2001, Supply of Machinery (Safety) Regulations 2008, Electromagnetic Compatibility Regulations 2016 ir The Restriction of the Use of Certain Hazardous Substances in Electrical and Electronic Equipment Regulations 2012 nuostatas ir sukonstruota bei pagaminta pagal gamybos datos metu galiojančias šių standartų versijas: EN 62841-1, EN IEC 62841-4-3, EN 55014-1 ir EN 55014-2.

Notifikuotoji įstaiga:

„TUV Rheinland UK LTD“
1011 Stratford Road
Solihull, B90 4BN

Nustatant išmatuojamą ir garantuojamą garso galios lygį buvo laikomasi Jungtinės Karalystės reglamento Noise Emission in the Environment by Equipment for use Outdoors Regulations 2001, Schedule 11.

- Išmatuotasis garso galios lygis
 - RMA 243.3: 88,2 dB(A)
 - RMA 248.3: 93,2 dB(A)
 - RMA 253.3: 92,4 dB(A)
- Garantuotasis garso galios lygis
 - RMA 243.3: 90 dB(A)
 - RMA 248.3: 95 dB(A)
 - RMA 253.3: 94 dB(A)

Techniniai dokumentai saugomi „STIHL Tirol GmbH“.

Pagaminimo metai ir mašinos numeris nurodyti ant vežapjovės.

Langkampfen, 11.12.2023

„STIHL Tirol GmbH“

einantis pareigas



Matthias Fleischer, Gaminių plėtros vadovas

einantis pareigas



Sven Zimmermann, Kokybės skyriaus vadovas

25 Adresai

www.stihl.com

26 Bendrosios ir konkrečiam gaminiui skirtos saugos instrukcijos

26.1 Įvadas

Šiame skyriuje pateikiamos bendrosios ir konkrečiam gaminiui skirti saugos nurodymai, nustatyti ir iš anksto suformuluoti gaminio standarte.

Skyriuje „Elektros įrangos sauga“ pateikti saugos nurodymai, kaip išvengti elektros smūgio, išskyrus c punktą, netaikomos STIHL akumuliatoriems gaminiams.



ISPEJIMAS

- **Perskaitykite visus saugos nurodymus, instrukcijas, peržiūrėkite visus paveikslėlius ir techninius duomenis, kuriuos rasite ant veėjapjovės.** Nesilaikant toliau pateiktų nurodymų galimas elektros smūgis, gaisras ir (arba) sunkūs sužalojimai. **Neišmeskite jokių saugos nurodymų ir instrukcijų, nes jų gali prireikti ateityje.**

26.2 Darbo zonos sauga

- a) **Laikykite savo darbo zoną švarią ir gerai apšviestą.** Tinkama ar neapšviesta darbo zonos gali sukelti nelaimingus atsitikimus.
- b) **Nedirbkite su veėjapjove potencialiai sprogioje aplinkoje, kurioje yra degių skysčių, dujų ar dulkių.** Veėjapjovės sukuria kibirkštis, kurios gali uždegti dulkes ar garus.
- c) **Naudodamiesi veėjapjove laikykite vaikus ir kitus žmones atokiau.** Išsiblaškę galite prarasti veėjapjovės kontrolę.

26.3 Elektros įrangos sauga

- a) **Veėjapjovės jungiamasis kištukas turi tilpti į kištukinį lizdą. Kištuko niekaip negalima keisti.** Nenaudokite adapterių kištukų kartu su įžemintomis veėjapjovėmis. Nemodifikuoti kištukai ir tinkami kištukiniai lizdai sumažina elektros smūgio pavojų.
- b) **Venkite fizinio kontakto su įžemintais paviršiais, pvz., vamzdžiais, šildytuvais, viryklėmis ir šaldytuvais.** Kyla didesnis elektros smūgio pavojus, jei jūsų kūnas yra įžemintas.

- c) **Nedirbkite su veėjapjove per lietu arba esant drėgmei.** Tai gali padidinti elektros smūgio pavojų.
- d) **Nenaudokite jungiamojo laido ne pagal paskirtį. Niekada nenaudokite jungiamojo laido veėjapjovei nešti, traukti ar veėjapjovės kištukui ištraukti. Saugokite jungiamąjį laidą nuo karščio, alyvos, aštrių briaunų ar judančių dalių.** Pažeisti ar susipainioję jungiamieji laidai padidina elektros smūgio pavojų.
- e) **Jei dirbate su veėjapjove lauke, naudokite tik ilgikius, kurie taip pat tinka naudoti lauke.** Naudojant ilgiklį, tinkamą naudoti lauke, sumažėja elektros smūgio pavojus.
- f) **Jei veėjapjovės naudojimas drėgnoje aplinkoje yra neišvengiamas, naudokite automatinį srovės nuotėkio jungiklį.** Naudojant automatinį nuotėkio srovės jungiklį sumažėja elektros smūgio pavojus.

26.4 Žmonių sauga

- a) **Būkite atidūs, atkreipkite dėmesį į tai, ką darote, ir dirbdami su veėjapjove vadovaukitės sveiku protu. Nenaudokite veėjapjovės, jei esate pavargę ar apsvaigę nuo narkotikų, alkoholio ar vaistų.** Neatsargumo momentas naudojant veėjapjovę gali sukelti rimtų sužalojimų.
- b) **Dėvėkite asmenines apsaugos priemones ir visada nešiokite apsauginius akinius.** Asmeninių apsaugos priemonių, tokių kaip nuo dulkių apsauganti kaukė, neslidūs apsauginiai batai, apsauginis šalmas ar klausos apsauga, naudojimas, priklausomai nuo veėjapjovės tipo ir naudojimo, sumažina sužeidimų pavojų.
- c) **Venkite netyčinio paleidimo. Prieš prijungdami prie veėjapjovės maitinimo šaltinio ir (arba) akumuliatoriaus, ją paimdami arba nešdami įsitinkinkite, kad veėjapjovė yra išjungta.** Jei nešdami veėjapjovę laikote pirštą uždėję ant jungiklio arba įjungta veėjapjovę prijungiate prie maitinimo šaltinio, tai gali sukelti nelaimingų atsitikimų.
- d) **Prieš įjungdami veėjapjovę nuimkite reguliavimo įrankius ar veržliarakčius.** Įrankis ar raktas, esantis besisukančioje veėjapjovės dalyje, gali sužeisti.
- e) **Venkite nenormalios kūno laikysenos. Užtikrinkite saugią stovėseną ir visada išlaikykite pusiausvyrą.** Tai leidžia geriau valdyti veėjapjovę netikėtose situacijose.

- f) **Dėvėkite tinkamus drabužius. Nedėvėkite plačių drabužių ar papuošalų. Laikykite plaukus ir drabužius atokiau nuo judančių dalių.** Laisvus drabužius, papuošalus ar ilgus plaukus gali sugriebti judančios dalis.
- g) **Jei dulkių ištraukimo ir surinkimo įtaisus galima įrengti, jie turi būti tinkamai prijungti ir teisingai naudojami.** Dulkių ištraukimo naudojimas gali sumažinti dulkių keliamą pavojų.
- h) **Nesuteikite sau klaidingo saugumo jausmo ir neignorukite darbo su vejjapjove saugos taisyklių, net jei esate susipažinę su vejjapjove po daugelio naudojimo kartų.** Neatsargus veiksmas gali sukelti rimtų sužalojimų per sekundės dalis.

26.5 Vejjapjovės naudojimas ir priežiūra

- a) **Neperkraukite vejjapjovės. Savo darbui naudokite tam skirtą vejjapjovę.** Su tinkama vejjapjove dirbate geriau ir saugiau nurodytame eksploatacinių savybių diapazone.
- b) **Nenaudokite vejjapjovės, kurios jungiklis yra sugedęs.** Vejjapjovė, kurios nebegalima įjungti ar išjungti, yra pavojinga ir ją reikia remontuoti.
- c) **Prieš atlikdami bet kokius prietaiso nustatymo darbus, keisdami įrankių dalis ar pastaitydami vejjapjovę į šalį, ištraukite kištuką iš elektros lizdo ir (arba) išimkite išimamąjį akumuliatorių.** Ši atsargumo priemonė apsaugo nuo atsitiktinio vejjapjovės paleidimo.
- d) **Laikykite nenaudojamas vejjapjoves vaikams nepasiekiamoje vietoje. Neleiskite naudotis vejjapjove asmenims, kurie nėra su ja susipažinę arba nėra perskaitę šių instrukcijų.** Vejjapjovės yra pavojingos, kai jas naudoja nepatyrę asmenys.
- e) **Rūpestingai prižiūrėkite vejjapjovę ir darbo įrankius. Patikrinkite, ar judančios dalys veikia tinkamai ir ar neužstringa, ar dalys nėra sulūžusios arba pažeistos taip, kad sutriktų vejjapjovės veikimas. Prieš naudodami vejjapjovę sutaisykite pažeistas dalis. Daug nelaimingų atsitikimų įvyksta dėl netinkamai prižiūrimų vejjapjovių.**
- f) **Laikykite pjovimo įrangą aštrią ir švarią.** Kruopščiai prižiūrima pjovimo įranga aštriomis pjovimo briaunomis mažiau stringa, ir ją lengviau valdyti.
- g) **Naudokite vejjapjovę, darbo įrankį, priedus ir kt. pagal šias instrukcijas. Atsižvelkite į darbo sąlygas ir vykdomą veiklą.** Naudojant vejjap-

jovės ne pagal paskirtį, gali susidaryti pavojingų situacijų.

- h) **Laikykite rankenas ir rankenų paviršius sausus, švarius, be tepalų ir riebalų.** Dėl slidžių rankenų ir laikymo paviršių negalima saugiai valdyti ir kontroliuoti vejjapjovės nenumatytais atvejais.

26.6 Akumuliatorinės vejjapjovės naudojimas ir tvarkymas

- a) **Akumuliatorius įkraukite tik gamintojo rekomenduojamais įkrovikliais.** Tam tikro tipo akumuliatoriams skirtas įkroviklis gali sukelti gaisro pavojų, jei naudojamas su kitais akumuliatoriais.
- b) **Vejjapjovėse naudokite tik tam skirtus akumuliatorius.** Naudojant kitus akumuliatorius galima susižeisti ir sukelti gaisro pavojų.
- c) **Laikykite nenaudojamą akumuliatorių atokiau nuo sąvaržėlių, monetų, raktų, vinių, varžtų ar kitų smulkių metalinių daiktų, dėl kurių gali kaip tiktelsis sujungti kontaktus.** Dėl trumpojo jungimo tarp akumuliatoriaus kontaktų galite nudegti arba užsidegti.
- d) **Netinkamai naudojant iš akumuliatoriaus gali ištėkėti skysčio. Venkite sąlyčio! Po atsitiktinio sąlyčio nuplaukite vandeniu. Skysčiu patekus į akis, taip pat papildomai kreipkitės į gydytoją.** Dėl išbėgusio akumuliatoriaus elektrolito gali būti dirginama oda arba galima nudegti.
- e) **Nenaudokite pažeisto ar pakeisto akumuliatoriaus.** Pažeisti arba pakeisti akumuliatoriai gali elgtis nenuspėjamai ir sukelti gaisrą, sproginimą arba sužalojimo pavojų.
- f) **Nelaikykite akumuliatoriaus ugnyje ar aukštoje temperatūroje.** Ugnis arba aukštesnė nei 130 °C (265 °F) temperatūra gali sukelti sproginimą.
- g) **Laikykitės visų įkrovimo instrukcijų ir niekada neįkraukite akumuliatoriaus arba akumuliatorinės vejjapjovės temperatūroje, kuri yra už naudojimo instrukcijoje nurodytų temperatūrų intervalo ribų.** Neteisingas įkrovimas arba įkrovimas temperatūroje, esančioje už leistino temperatūrų intervalo ribų, gali sugadinti akumuliatorių ir padidinti gaisro pavojų.

26.7 Techninė priežiūra

- a) **Vejjapjovę remontuokite tik pas kvalifikuotus darbuotojus ir tik naudodami originalias atsargines dalis.** Taip užtikrinama, kad bus išlaikytas vejjapjovės saugumas.

- b) **Niekada neatlikite techninės priežiūros pažeistiems akumulatoriams.** Visą akumulatorių techninę priežiūrą turi atlikti tik gamintojas arba įgalioti techninės priežiūros centrai.

26.8 Akumulatorinių vejamųjų saugos nurodymai

- a) **Nenaudokite vejamąsias esant blogam orui, ypač perkūnijos metu.** Tai sumažina riziką, kad jus nutrenks žaibas.
- b) **Kruopščiai patikrinkite darbo zoną, ar joje nėra laukinių gyvūnų.** Laukinius gyvūnus gali sužeisti veikianti vejamąjė.
- c) **Kruopščiai apžiūrėkite darbo zoną ir pašalinkite visus akmenis, lazdas, laidus, kaulus ir kitus svetimkūnius.** Išsviestos dalys gali sužaloti.
- d) **Prieš naudodami vejamąją visada patikrinkite, ar pjovimo peilis ir pjovimo įranga nėra susidėvėję ar pažeisti.** Susidėvėjusios ar pažeistos dalys padidina sužalojimo pavojų.
- e) **Reguliariai tikrinkite žolės surinkimo įtaisą, ar jis nėra susidėvėjęs.** Susidėvėjęs ar pažeistas žolės surinkimo įtaisas padidina sužeidimų pavojų.
- f) **Palikite apsauginius gaubtus vietoje.** Apsauginiai gaubtai turi būti tinkami naudoti ir tinkamai pritvirtinti. Laisvas, pažeistas ar netinkamai veikiantis apsauginis gaubtas gali sužeisti.
- g) **Saugokite oro įleidimo angas nuo apnašų.** Užblokuotos oro įsiurbimo angos ir apnašos gali sukelti perkaitimą arba gaisro pavojų.
- h) **Valdydami vejamąją visada dėvėkite neslidžius apsauginius batus.** Niekada nedirbkite basomis arba apsiaų atvirus sandalus. Tai sumažina pėdų sužalojimo pavojų, kai jos liečiasi su besisukančiu pjovimo peiliu.
- i) **Dirbdami su vejamąja visada dėvėkite ilgus kelnes.** Plika oda padidina išsviedžiamų dalių sukeltą sužalojimo tikimybę.
- j) **Nenaudokite vejamąsias šlapioje žolėje.** Pjaudami eikite, niekada nebėkite. Tai sumažina slidimo ir kritimo pavojų, dėl kurio galima susižeisti.
- k) **Nenaudokite vejamąsias pernelyg stačiuose šlaituose.** Tai sumažina pavojų prarasti kontrolę, paslysti ir nukristi, o tai gali sukelti sužalojimus.
- l) **Dirbdami ant šlaitų atkreipkite dėmesį į saugų stovėjimą; visada dirbkite skersai nuolydžiui, niekada aukštyn ar žemyn, ir būkite**

labai atsargūs keisdami darbo kryptį. Tai sumažina pavojų prarasti kontrolę, paslysti ir nukristi, o tai gali sukelti sužalojimus.

- m) **Būkite itin atsargūs pjaudami atbuline eiga arba traukdami ją į save.** Visada atkreipkite dėmesį į aplinką. Tai sumažina pavojų sukaupti dirbant.
- n) **Nelieskite peilių ar kitų pavojingų dalių, kurios vis dar juda.** Tai sumažina pavojų susižaloti, kurį sukelia judančios dalys.
- o) **Prieš išimdami įstrigusią medžiagą arba valydami vejamąją išitinkinkite, kad visi jungikliai yra išjungti, o akumulatorius atjungtas.** Netikėtas vejamąsias veikimas gali rimtai sužaloti.

СЪДЪРЖАНИЕ

1	Предговор.....	619
2	Информация относно настоящото Ръководство за употреба.....	619
3	Преглед на съдържанието.....	620
4	Указания за безопасност.....	621
5	Подготовка на косачката за употреба.....	629
6	Зареждане на акумулатора и светодиодиците.....	630
7	Стглобяване на косачката.....	631
8	Настройка на косачката за потребителя.....	633
9	Поставяне и изваждане на акумулатора.....	633
10	Включване и изключване на косачката.....	634
11	Проверка на косачката.....	634
12	Работа с косачката.....	635
13	След работа.....	636
14	Транспортиране.....	637
15	Съхранение.....	637
16	Почистване.....	638
17	Поддръжка /обслужване.....	639
18	Ремонт.....	640
19	Отстраняване на неизправности.....	640
20	Технически данни.....	642
21	Резервни части и принадлежности.....	644
22	Отстраняване /изхвърляне.....	644
23	Декларация на ЕС (EU) за съответствие.....	644
24	Декларация за съответствие UKCA.....	645
25	Адреси.....	646
26	Общи и специфични за продукта указания за безопасност.....	646

1 Предговор

Уважаеми клиенти,

Радваме се, че сте избрали изделие на фирма STIHL. Ние разработваме и произвеждаме продукти с най-високо качество в съответствие с изискванията на нашите клиенти. Така се създават продукти, които се отличават с висока надеждност дори при изключително високо натоварване.

STIHL също така държи на най-високото ниво в обслужването. Сътрудниците в специализираните ни търговски обекти са готови да Ви дадат компетентна консултация и съвети, както и да поемат комплексно техническо обслужване на закупените от Вас апарати.

STIHL е категоричен привърженик на устойчивото и отговорно отношение към природата. Настоящото ръководство за употреба следва да Ви подпомогне в продължителното, сигурно и екологично използване на Вашия продукт на STIHL.

Благодарим Ви за доверието и Ви пожелаваме удоволствие от употребата на изделието от фирма STIHL.



Dr. Nikolas Stihl

ВАЖНО! ПРОЧЕТЕТЕ ПРЕДИ УПОТРЕБА – И СЪХРАНЯВАЙТЕ.

2 Информация относно настоящото Ръководството за употреба

2.1 Валидни документи

Настоящата инструкция за експлоатация представлява превод на оригиналната инструкция за експлоатация на производителя по смисъла на Директива 2006/42/ЕС на ЕО.

Важат местните правила по техниката на безопасност.

- ▶ В допълнение към тази инструкция за експлоатация прочетете, разберете и съхранявайте следните документи:
 - Указания за безопасност за акумулатор STIHL АК
 - Инструкция за експлоатация на зарядни устройства STIHL AL 101, 301, 500

- Информация за безопасност за акумулатори STIHL и продукти с вграден акумулатор: www.stihl.com/safety-data-sheets

2.2 Обозначение на предупредителни указания, които се срещат в текста

ОПАСНОСТ

- Това указание предупреждава за опасностите, които могат да доведат до тежки наранявания или до смърт.
 - ▶ Посочените мерки ще помогнат за предотвратяването на тежки наранявания или смърт.

ПРЕДУПРЕЖДЕНИЕ

- Това указание предупреждава за опасностите, които могат да доведат до тежки наранявания или до **смърт**.
 - ▶ Посочените мерки ще помогнат за предотвратяването на тежки наранявания или смърт.

УКАЗАНИЕ

- Това указание предупреждава за опасности, които могат да доведат до материални щети.
 - ▶ Посочените мерки ще помогнат за предотвратяването на материални щети.

2.3 Символи в текста



Този символ насочва към глава от настоящото ръководството за употреба.

3 Преглед на съдържанието

3.1 Косачка и акумулатор

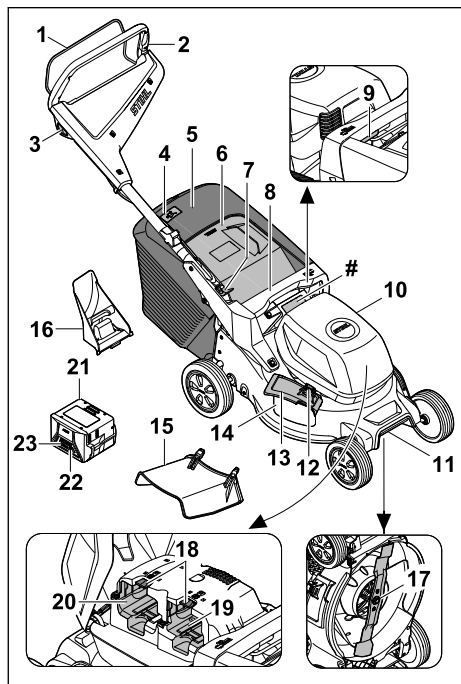

1 Превключващ лост

Заедно с бутона за блокиране превключващият лост включва и изключва ножа.

2 Ръкохватка

Ръкохватката служи за държане, управление и транспортиране на косачката.

3 Бутон за блокиране

Заедно с превключващия лост бутонът за блокиране включва и изключва ножа.

4 Индикатор за равнището на запълване

Индикаторът за равнището на запълване показва колко е пълен кошът за трева.

5 Кош за трева

Кошът за трева събира окосената трева.

6 Дефлектор

Дефлекторът затваря канала за изхвърляне.

7 Лост

Лостът служи за регулиране и за сгъване на ръкохватката.

8 Ръкохватка

Ръкохватката служи за държане на косачката при регулирането на височината на косене и за транспортиране на косачката.

9 Лост

Лостът служи за регулиране на височината на косене.

10 Клапа

Клапата покрива акумулатора.

11 Ръкохватка за транспортиране

Ръкохватката за транспортиране служи за транспортиране на косачката.

12 Блокировка

Блокировката държи страничния дефлектор затворен.

13 Страничен дефлектор

Страничният дефлектор затваря отвора на страничния дефлектор.

14 Отвор на страничния дефлектор

Отворът на страничния дефлектор насочва окосената трева настрани.

15 Удължител

Удължителят насочва окосената трева настрани върху земята.

16 Комплект за рекултивиране

Комплектът за рекултивиране затваря канала за изхвърляне.

17 Нож

Ножът коси и рекултивира тревата.

18 Блокиращ лост

Блокиращият лост придържа акумулатора в отвора за акумулатора.

19 Отвор за акумулатора 1

В отвора за акумулатора 1 се поставя акумулаторът.

20 Отвор за акумулатора 2

В отвора за акумулатора 2 се поставя резервен акумулатор.

21 Акумулатор

Акумулаторът захранва косачката с енергия.

22 Бутон

Бутонът активира светодиодите на акумулатора.

23 Светодиоди

Светодиодите показват състоянието на зареждане на акумулатора и неизправностите.

Табелка за мощността с машинен номер

3.2 Символи

Символите може да са върху косачката, акумулатора и зарядното устройство и означават следното:



Гарантирано ниво на шума съгласно Директива 2000/14/ЕС в dB(A), така че да се сравнят звуковите емисии на продуктите.

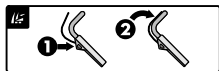

Включване на ножа



Настройване на височината на косене



Индикатор за равнището на запълване на коша за трева



1 светодиода свети в червено. Акумулаторът е твърде горещ или твърде студен.



4 светодиода мигат в червено. В акумулатора има неизправност.



Индикацията до символа показва запаса от енергия в акумулатора според спецификацията на производителя на клетката. Наличният на практика запас от енергия е по-малък.



Не изхвърляйте продукта с битовите отпадъци.

IPX4 IP маркировка

a.c. Променлив ток



d.c. Постоянен ток



Използвайте електрическия уред в затворено и сухо помещение.



Прочетете, разберете и съхранявайте инструкцията за експлоатация.



Електроинструмент с клас на защита II

4 Указания за безопасност

4.1 Предупредителни символи

▲ ПРЕДУПРЕЖДЕНИЕ

Предупредителните символи върху косачката или акумулатора означават следното:



Спазвайте указанията за безопасност и мерките, свързани с тях.



Прочетете, разберете и съхранявайте инструкцията за експлоатация.



Бъдете предпазливи за изхвърчащи обекти – стойте на разстояние и дръжте странични лица надалеч.



Не докосвайте въртящия се нож.



Изваждайте акумулатора по време на прекъсванията на работата, почистването, транспортирането, съхранението, поддръжката или ремонта.



Пазете косачката от дъжд и влага.



След работа извадете акумулатора.



Пазете акумулатора от топлина и огън.



Пазете акумулатора от дъжд и влага и не го потапяйте в течности.

4.2 Употреба по предназначение

Косачката STIHL RMA 243.3, RMA 248.3 или RMA 253.3 се използва за косене и рекултивиране на суха трева.

Косачката се захранва от акумулатор STIHL АК. За да можете да използвате всички функции без ограничения, STIHL препоръчва поне АК 30 S.

▲ ПРЕДУПРЕЖДЕНИЕ

- Акумулаторите, които не са одобрени от STIHL за косачката, може да причинят пожари и експлозии. Това може да доведе до тежки наранявания или смърт на хора и може да възникнат материални щети.
 - ▶ Използвайте косачките с акумулатор STIHL AK.
- Ако не използвате косачката или акумулатора по предназначение, това може да доведе до тежки наранявания или смърт на хора и материални щети.
 - ▶ Използвайте косачката и акумулатора, както е описано в тази инструкция за експлоатация.

4.3 Изисквания към потребителя

▲ ПРЕДУПРЕЖДЕНИЕ

- Потребителите без инструктаж не могат да разпознаят или оценят опасностите, възникващи при косачката и акумулатора. Потребителят или други лица могат да бъдат сериозно ранени или убити.



- ▶ Прочетете, разберете добре и съхранявайте инструкцията за експлоатация.

- ▶ Ако косачката или акумулаторът се дават на друг човек: предоставете инструкцията за експлоатация заедно с уреда.
- ▶ Уверете се, че потребителят отговаря на следните изисквания:
 - Потребителят е отпочинал.
 - Потребителят има физическа, сетивна и психическа способност да обслужва косачката и акумулатора и да работи с тях. Ако потребителят има ограничена физическа, сетивна или психическа възможност за това, той трябва да работи под надзора и според указанията на отговорно лице.
 - Потребителят може да разпознае и оцени опасностите, свързани с косачката и акумулатора.
 - Потребителят е наясно, че е отговорен при възникнали злополуки и щети.
 - Потребителят е пълнолетен или е бил обучен за съответната професия според националните разпоредби и под съответния надзор.

- Потребителят е получил инструкция от специализиран търговец на STIHL или квалифицирано лице, преди да използва косачката за първи път.
- Потребителят не е под влияние на алкохол, лекарства или наркотици.
- ▶ Ако възникнат неясноти: обърнете се към специализиран търговец на STIHL.

4.4 Облекло и оборудване

▲ ПРЕДУПРЕЖДЕНИЕ

- По време на работа предмети могат бъдат изхвърлени с висока скорост. Потребителят може се нарани.
 - ▶ Носете дълъг панталон от устойчива материя.
- По време на работата може да се вдигне прах. Вдишаният прах може да увреди Вашето здраве и да причини алергични реакции.
 - ▶ Ако се вдигне прах: Носете маска за защита против прах.
- Неподходящото облекло може да се оплете в дървета, храсти или в косачката. Потребителите без подходящо облекло могат да бъдат сериозно наранени.
 - ▶ Носете плътно прилепнало облекло.
 - ▶ Махнете шаловете и бижутата.
- По време на почистването, поддръжката или транспорта потребителят може да влезе в контакт с ножа. Потребителят може се нарани.
 - ▶ Носете предпазни ръкавици.
- Ако потребителят носи неподходящи обувки, може да се подхлъзне. Потребителят може се нарани.
 - ▶ Носете стабилни, затворени обувки с нехлъзгаща се подметка.
- По време на заточването на ножовете могат да бъдат изхвърлени частици от материала. Потребителят може се нарани.
 - ▶ Носете плътно прилягащи предпазни очила. Подходящите предпазни очила се тестват съгласно стандарт EN 166 или съгласно националните разпоредби и се предлагат със съответната маркировка в търговската мрежа.
 - ▶ Носете предпазни ръкавици.

4.5 Работен участък и неговата околност

4.5.1 Косачка

▲ ПРЕДУПРЕЖДЕНИЕ

- Външните лица, децата и животните не могат да разпознаят и преценят опасностите, свързани с косачката и изхвърляните от нея предмети. Външните лица, децата и животните може да бъдат сериозно наранени и да възникнат имуществени щети.
 - ▶ Не допускайте външни лица, деца и животни в района на работа с уреда.
 - ▶ Поддържайте дистанция спрямо предмети.
 - ▶ Не оставяйте косачката без надзор.
 - ▶ Уверете се, че децата не могат да играят с косачката.
- Ако се работи при дъжд, потребителят може да се подхлъзне. За потребителя има опасност от тежки наранявания или смърт.
 - ▶ Ако вали: не работете.
- Косачката не е устойчива на вода. Ако работите в дъжд или във влажна среда, може да се стигне до токов удар. Потребителят може да се нарани, а косачката да се повреди.
 - ▶ Не работете при дъжд или във влажна среда.
 - ▶ Не косете и не рекултивирайте мокра трева.
- Електрическите компоненти на косачката могат да създадат искри. Искрите може да причинят пожари и експлозии в леснозапалима или експлозивна среда. Това може да доведе до тежки наранявания или смърт на хора и може да възникнат материални щети.
 - ▶ Не работете в леснозапалима или експлозивна среда.

4.5.2 Акумулаторна батерия

▲ ПРЕДУПРЕЖДЕНИЕ

- Външните лица, децата и животните не могат да разпознават и оценяват опасностите, свързани с акумулаторната батерия. Външните лица, децата и животните могат да получат тежки наранявания.
 - ▶ Дръжте далеч външни лица, деца и животни.
 - ▶ Не оставяйте акумулаторната батерия без надзор.
 - ▶ Уверете се, че деца не могат да играят с акумулаторната батерия.

- Акумулаторната батерия не е защитена срещу всички въздействия на околната среда. Ако акумулаторната батерия е изложена на неподходящи въздействия на околната среда, тя може да се запали, да експлодира или да се повреди непоправимо. В резултат от това може да се стигне до тежки наранявания на хора и възникване на материални щети.



- ▶ Пазете акумулаторната батерия от горещина и огън.
- ▶ Не хвърляйте ножицата в огън.

- ▶ Не зареждайте, използвайте и съхранявайте акумулаторната батерия извън посочените температурни граници  20.6.



- ▶ Пазете акумулаторната батерия от дъжд и влага и да не я потапяйте в течности.

- ▶ Дръжте акумулаторната батерия далеч от малки метални части.
- ▶ Не излагайте акумулаторната батерия на високо налягане.
- ▶ Не излагайте акумулаторната батерия на микровълни.
- ▶ Защитете акумулаторната батерия от химикали и соли.

4.5.3 Зарядно устройство

▲ ПРЕДУПРЕЖДЕНИЕ

- Външни лица и деца не могат да разпознаят и оценят опасностите, свързани със зарядното устройство и електрическия ток. Външните лица, децата и животните могат да получат тежки или смъртоносни наранявания.
 - ▶ Дръжте далеч външни лица, деца и животни.
 - ▶ Уверете се, че деца не могат да играят със зарядното устройство.
- Зарядното устройство не е защитено от вода. Ако се работи по време на дъжд или във влажна среда, може да се получи електрически удар. Може да се стигне до сериозни наранявания на ползвателя и повреда на зарядното устройство.
 - ▶ Да не се работи по време на дъжд или във влажна среда.



- Зарядното устройство не е защитено срещу всички въздействия на околната среда. Ако зарядното устройство бъде подложено на неподходящи въздействия от околната среда, то може да се запали или да експлодира. В резултат от това може да се стигне до тежки наранявания на хора и възникване на материални щети.
 - ▶ Със зарядното устройство трябва да се работи в затворено и сухо помещение.
 - ▶ Със зарядното устройство не бива да се работи в лесно възпламенима или експлозивна среда.
 - ▶ При работа зарядното устройство да не се поставя върху лесно възпламенима основа.
 - ▶ Зарядното устройство да не се използва и съхранява извън посочените температурни граници,  20.6.
- Хората могат да се спънат в захранващия кабел. Могат да бъдат наранени хора, а зарядното устройство може да се повреди.
 - ▶ Захранващият кабел трябва да се прера плоско по земята.

4.6 Състояние, съответстващо на изискванията за безопасност

4.6.1 Косачка

Косачката е в безопасно състояние, ако следните условия са изпълнени:

- Косачката не е повредена.
- Косачката е чиста и суха.
- Командните елементи функционират и не са модифицирани.
- Ако ще косите и окосената трева трябва да се събира в коша за трева: Комплектът за рекултивиране е изваден, удължителят е откачен и кошът за трева е закачен правилно.
- Ако ще косите и окосената трева трябва да се изхвърля отзад: кошът за трева е откачен и дефлекторът е затворен.
- Ако ще косите и окосената трева трябва да се насочи странично върху земята: Кошът за трева е откачен, комплектът за рекултивиране е поставен правилно и удължителят е закачен правилно.
- Ако ще рекултивирате: Удължителят и кошът за трева са откачени, а комплектът за рекултивиране е поставен правилно.
- Ножът е правилно монтиран.
- Оригиначните принадлежности на STIHL за тази косачка са монтирани правилно.



▲ ПРЕДУПРЕЖДЕНИЕ

- В небезопасно състояние компонентите не могат да функционират правилно и съоръженията за безопасност не работят. Има опасност от тежки наранявания или смърт на хора.
 - ▶ Работете с косачка без неизправности.
 - ▶ Ако косачката е замърсена или мокра: почистете и оставете косачката да изсъхне.
 - ▶ Не модифицирайте косачката.
 - ▶ Ако командните елементи не функционират: не работете с косачката.
 - ▶ Ако ще косите и окосената трева трябва да се събира в коша за трева: Извадете комплекта за рекултивиране, откачете удължителя и закачете коша за трева така, както е описано в тази инструкция за експлоатация.
 - ▶ Ако ще косите и окосената трева трябва да се насочи странично върху земята: Откачете коша за трева, поставете комплекта за рекултивиране и закачете удължителя така, както е описано в тази инструкция за експлоатация.
 - ▶ Ако ще рекултивирате: Откачете удължителя и коша за трева и поставете комплекта за рекултивиране така, както е описано в тази инструкция за експлоатация.
 - ▶ Монтирайте оригинални принадлежности на STIHL за тази косачка.
 - ▶ Монтирайте ножа така, както е описано в тази инструкция за експлоатация.
 - ▶ Монтирайте принадлежностите, както е описано в тази инструкция за експлоатация или в инструкцията за експлоатация на принадлежностите.
 - ▶ Не поставяйте предмети в отворите на косачката.
 - ▶ Сменяйте износените или повредени указателни табели.
 - ▶ Ако възникнат неясноти: Обърнете се към специализиран търговец на STIHL.

4.6.2 Нож

Ножът е в безопасно състояние, ако са изпълнени следните условия:

- Ножът и приставките са неповредени.
- Ножът не е деформиран.
- Ножът е правилно монтиран.
- Ножът е правилно заточен.
- Ножът няма неравности.
- Ножът е правилно балансиран.

- Минималната дебелина и минималната ширина на ножа са достатъчни,  20.2.
- Ъгълът на заточване е спазен,  20.2.

ПРЕДУПРЕЖДЕНИЕ

- При небезопасно състояние части от ножа могат да се отделят и да бъдат изхвърлени. Има опасност от тежки наранявания.
 - ▶ Работете с неповреден нож и неповредени приставки.
 - ▶ Монтирайте ножа правилно.
 - ▶ Заточете ножа правилно.
 - ▶ Ако дебелината или ширината не достигат минимално допустимите стойности: Сменете ножовете.
 - ▶ Ножовете трябва да се балансират от специализиран търговец на STIHL.
 - ▶ Ако възникнат неясноти: обърнете се към специализиран търговец на STIHL.

4.6.3 Акумулаторна батерия

Акумулаторната батерия се намира в състояние, съответстващо на изискванията за безопасност, когато са изпълнени следните условия:

- Акумулаторната батерия не е повредена.
- Акумулаторната батерия е чиста и суха.
- Акумулаторната батерия функционира и не е променена.

ПРЕДУПРЕЖДЕНИЕ

- Акумулаторната батерия повече не може да функционира безопасно, ако не е в състояние, съответстващо на изискванията за безопасност. Може да се стигне до сериозни наранявания на хората.
 - ▶ Работете с неповредена и функционираща акумулаторна батерия.
 - ▶ Не зареждайте повредена или дефектна акумулаторна батерия.
 - ▶ Ако акумулаторната батерия е замърсена: почистете я.
 - ▶ Ако акумулаторна батерия е мокра: оставете я да изсъхне,  4.6.3.
 - ▶ Не променяйте акумулаторната батерия.
 - ▶ Не вкарвайте предмети в отворите на акумулаторната батерия.
 - ▶ Не присъединявайте или свързвайте накъсо електрическите контакти на акумулаторната батерия с метални предмети.
 - ▶ Не отваряйте акумулаторната батерия.
 - ▶ Сменете износените или повредени указателни табелки.
- От повредена акумулаторна батерия може да изтича течност. Ако течността влезе в

контакт с кожата или очите, кожата или очите могат да бъдат раздразнени.

- ▶ Избягвайте контакт с течността.
- ▶ При контакт с кожата: засегнатите участъци на кожата да се измият обилно с вода и сапун.
- ▶ При контакт с очите: очите да се изплакват обилно с вода в продължение на най-малко 15 минути и да се потърси лекар.
- Повредената или дефектна акумулаторна батерия може да мирише необичайно, да пуши гори. Може да се стигне до тежки наранявания и смърт на хора и до материални щети.
 - ▶ Ако акумулаторната батерия мирише необичайно, пуши или гори: тя да не бива да се използва и трябва да се държи далеч от горивни материали.
 - ▶ Ако акумулаторната батерия гори: опитайте се да загазите акумулаторната батерия с пожарогасител или вода.

4.6.4 Зарядно устройство

Зарядното устройство се намира в състояние, съответстващо на изискванията за безопасност, когато са изпълнени следните условия:

- Зарядното устройство не е повредено.
- Зарядното устройство е чисто и сухо.

ПРЕДУПРЕЖДЕНИЕ

- При състояние на апарата, неотговарящо на изискванията за техническа безопасност, частите му не могат да функционират нормално и предпазните устройства престават да действат. Може да се стигне до сериозни наранявания на хора или смърт.
 - ▶ Да се използва изправно зарядно устройство.
 - ▶ Ако зарядното устройство е замърсено или мокро: то трябва да се почисти и да се остави да изсъхне.
 - ▶ Не бива да се правят конструктивни промени на зарядното устройство.
 - ▶ Да не се вкарват никакви предмети в отворите на зарядното устройство.
 - ▶ Електрическите контакти на зарядното устройство да не се присъединяват или свързват накъсо с метални предмети.
 - ▶ Зарядното устройство да не се отваря.

4.7 Работа

ПРЕДУПРЕЖДЕНИЕ

- Потребителят не може да продължи да работи концентрирано в определени ситуа-

ции. Потребителят може да се спъне, да падне и да се нарани сериозно.

- ▶ Работете спокойно и обмислено.
- ▶ Ако осветеността и видимостта са лоши: не работете с косачката.
- ▶ Управлявайте косачката сами.
- ▶ Внимавайте за препятствия.
- ▶ Не наклоняйте косачката.
- ▶ Работете здраво стъпили на земята и поддържайте равновесие.
- ▶ Ако се появят признаци на умора: направете почивка.
- ▶ Ако косите по наклон: косете напречно на склона.
- ▶ Не работете по склонове с наклон над 25° (46,6%).
- Въртящият се нож може да пореже потребителя. Потребителят може да се нарани сериозно.



- ▶ Не докосвайте въртящия се нож.
- ▶ Ако ножът е блокиран от предмет: Изключете косачката и извадете акумулатора. Едва след това отстранете предмета.
- По време на работа косачката може да причини вибрации.
 - ▶ Носете предпазни ръкавици.
 - ▶ Правете почивки.
 - ▶ Ако се появят признаци на проблем с кръвообращението: потърсете лекарска помощ.
- Ако по време на работа ножът удари чуждо тяло, той или части от него може да бъдат повредени или изхвърлени с висока скорост. Има опасност от наранявания на хора и материални щети.
 - ▶ Отстранете чуждите тела от работната зона.
- Когато се отпусне превключващият лост за режима на косене, ножът продължава да се върти още за кратко. Има опасност от тежки наранявания на хора.
 - ▶ Изчакайте, докато ножът спре да се върти.
- Ако въртящият се нож удари твърд предмет, може да се образуват искри. Искрите може да причинят пожар в леснозапалима среда. Това може да доведе до тежки наранявания или смърт на хора и може да възникнат материални щети.
 - ▶ Не работете в леснозапалима среда.
- Ако косачката бъде спряна върху наклонена повърхност, тя може неволно да потегли. Има опасност от наранявания на хора и материални щети.

- ▶ Пускайте косачката само ако тя стои на равна повърхност и не може да потегли сама.
- Ако предмети са прикрепени към ръкохватката, допълнителното тегло може да доведе до преобръщане на косачката. Има опасност от наранявания на хора и материални щети.
 - ▶ Не прикрепяйте предмети към ръкохватката.

▲ ОПАСНОСТ

- Ако работата се извършва в близост до кабели, провеждащи напрежение, ножът може да влезе в контакт с тях и да ги повреди. За потребителя има опасност от тежки наранявания или смърт.
 - ▶ Не работете в близост до кабели, провеждащи напрежение.
- Ако се работи при гръмотевична буря, потребителят може да бъде ударен от мълния. За потребителя има опасност от тежки наранявания или смърт.
 - ▶ Ако има буря: не работете.

4.8 Зареждане

▲ ПРЕДУПРЕЖДЕНИЕ

- По време на зареждането повредено или дефектно зарядно устройство може необичайно да мирише или да пуши. Това може да причини наранявания на хора и материални щети.
 - ▶ Извадете щепсела за свързване с електрическата мрежа от контакта.
- При недостатъчно отвеждане на топлина зарядното устройство може да прегрее и да предизвика пожар. Може да се стигне до тежки наранявания и смърт на хора и до материални щети.
 - ▶ Не покривайте зарядното устройство.

4.9 Електрическо свързване

Докосване до токопроводящите части може да настъпи по следните причини:

- Захранващият кабел или удължителният проводник е повреден.
- Щепселът на захранващия кабел или удължителния проводник е повреден.
- Контактът не е монтиран правилно.

▲ ОПАСНОСТ

- Докосването на токопроводящите части може да доведе до електрически удар. Ползвателят може да получи тежки, дори смъртоносни наранявания.

- ▶ Уверете се, че захранващият кабел, удължителният кабел и щепселът не са повредени.



Ако захранващият кабел или удължителният проводник е повреден:

- ▶ Не докосвайте повреденото място.
- ▶ Извадете щепсела от контакта.
- ▶ Хващайте захранващия кабел, удължителния проводник и техните щепсели само със сухи ръце.
- ▶ Вкарайте мрежовия щекер на захранващия кабел или удължителния проводник в правилно монтиран контакт с предпазител със защитна контактна система.
- ▶ Свържете зарядно устройство чрез защитен прекъсвач срещу утечен ток (30 mA, 30 ms).
- Повреден или неподходящ удължителен проводник може да предизвика електрически удар. Може да се стигне до сериозни наранявания на хора или смърт.
 - ▶ Използвайте удължителен проводник с правилно подбрано сечение, **EN** 20.5.

▲ ПРЕДУПРЕЖДЕНИЕ

- Неправилно напрежение или неправилна честота в електрическата мрежа може да доведе по време на зареждането до свръхнапрежение в зарядното устройство. Зарядното устройство може да се повреди.
 - ▶ Убедете се, че напрежението и честотата в електрическата мрежа съвпадат с данните, посочени на табелката на зарядното устройство.
- Ако зарядното устройство е свързано към контакт с няколко гнезда, електрическите компоненти могат да се претоварят по време на зареждане. Електрическите компоненти могат да се загреят и да предизвикат пожар. Може да се стигне до тежки наранявания или смърт на хора, както и до материални щети.
 - ▶ Уверете се, че данните за мощността върху контакта с няколко гнезда не са надвишени от сбора от данните върху фирмената табелка на зарядното устройство и всички електроуреди, свързани към контакта с няколко гнезда.
- Неправилно прокаран захранващ кабел и удължителен проводник могат лесно да се повредят, а и хората ще се спъват в него. Това може да стане причина за травми на хората и за повреждане на захранващия кабел или удължителния проводник.
 - ▶ Прокарайте и обозначете захранващия кабел и удължителния проводник така, че хората да не се спъват в тях.
 - ▶ Прокарайте захранващия кабел и удължителния проводник така, че да не са обтегнати или преплетени.
 - ▶ Прокарайте захранващия кабел и удължителния проводник така, че да не се повредят, прегънат или сплескат, или трият.
 - ▶ Пазете захранващия кабел и удължителния проводник от топлина, масло и химикали.
 - ▶ Захранващият кабел и удължителният проводник се прокарат по суха основа.
- По време на работа удължителният проводник се нагрява. Ако образуваната топлина не се отвежда, тя може да предизвика пожар.
 - ▶ В случай, че се използва кабелен барабан: кабелът трябва изцяло да се отбие от барабана.
- Ако в стената са разположени електрически проводници и тръби, те могат да се повредят, когато зарядното устройство се монтира на стената. Контактът с електрически проводници може да доведе до електрически удар. В резултат от това може да се стигне до тежки наранявания на хора и възникване на материални щети.
 - ▶ Убедете се, че на предвиденото място в стената не преминават електрически проводници и тръби.
- Ако зарядното устройство не е монтирано на стената така, както е описано в настоящото ръководство за употреба, то зарядното устройство или акумулаторната батерия може да падне или зарядното устройство да се нагрее прекомерно. Това може да причини тежки наранявания на хора и материални щети.
 - ▶ Монтирайте зарядното устройство на стената така, както е описано в настоящото ръководство за употреба.
- Ако зарядното устройство с поставена в него акумулаторна батерия се монтира на стената, акумулаторната батерия може да падне от зарядното устройство. Това може да причини тежки наранявания на хора и материални щети.
 - ▶ Най-напред монтирайте зарядното устройство на стената и едва след това поставете в него акумулаторната батерия.

4.10 Транспортиране

4.10.1 Косачка

▲ ПРЕДУПРЕЖДЕНИЕ

- По време на транспортиране косачката може да се преобърне или да се премести. Има опасност от наранявания и материални щети.



▶ Извадете акумулатора.

- ▶ Подсигурете косачката с притягащи колани, ремъци или мрежа така, че да не се преобърне и да не може да се движи.

4.10.2 Акумулаторна батерия

▲ ПРЕДУПРЕЖДЕНИЕ

- Акумулаторната батерия не е защитена срещу всички въздействия на околната среда. Ако акумулаторната батерия се подложи на неподходящи въздействия на околната среда, тя може да се повреди и могат да възникнат материални щети.
 - ▶ Не бива да се транспортира повредена акумулаторна батерия.
- При транспортирането акумулаторната батерия може да се преобърне или да се измести. Това може да причини тежки наранявания на хора и материални щети.
 - ▶ Акумулаторната батерия трябва да се опакова така в опаковката, че да не може да се мести.
 - ▶ Подсигурете опаковката така, че да не може да се движи.

4.10.3 Зарядно устройство

▲ ПРЕДУПРЕЖДЕНИЕ

- При транспортирането зарядното устройство може да се преобърне или да се измести. Това може да причини тежки наранявания на хора и материални щети.
 - ▶ Извадете щепсела от контакта.
 - ▶ Извадете акумулаторната батерия.
 - ▶ Обезопасете зарядното устройство с обтяжни ремъци, ремъци или мрежа така, че да не се преобърне или движи.
- Захранващият кабел не е предвиден за носене на зарядното устройство. Захранващият кабел и зарядното устройство могат да бъдат повредени.
 - ▶ Развийте захранващия кабел и го закрепете към зарядното устройство.

4.11 Съхранение

4.11.1 Косачка

▲ ПРЕДУПРЕЖДЕНИЕ

- Децата може да не разпознаят и преценят опасностите, свързани с косачката. Децата може да получат тежки наранявания.



▶ Извадете акумулатора.

- ▶ Съхранявайте косачката на място, недостъпно за деца.

- Електрическите контакти на косачката и металните компоненти може да корозират при влага. Косачката може да се повреди.

▶ Извадете акумулатора.



- ▶ Съхранявайте косачката чиста и суха.

- Ако акумулаторът е поставен по време на съхранение, ножът може да бъде включен неволно. Има опасност от тежки наранявания и материални щети.

▶ Извадете акумулатора.



4.11.2 Акумулатор

▲ ПРЕДУПРЕЖДЕНИЕ

- Децата може да не разпознаят и преценят опасностите от акумулатора. Децата може да получат тежки наранявания.
 - ▶ Съхранявайте акумулатора на място, недостъпно за деца.
- Акумулаторът не е защитен от всякакви влияния на околната среда. Ако акумулаторът е изложен на определени влияния на околната среда, може да бъде непоправимо повреден.
 - ▶ Съхранявайте акумулатора чист и сух.
 - ▶ Съхранявайте акумулатора в затворено помещение.
 - ▶ Съхранявайте акумулатора отделно от косачката.
 - ▶ Ако акумулаторът се съхранява в зарядното устройство: Изключете щепсела и съхранявайте акумулатора със състояние на зареждане между 40% и 60% (2 светещи в зелено светодиода).
 - ▶ Не съхранявайте акумулатора извън посочените температурни граници, 20.6.

4.11.3 Зарядно устройство

▲ ПРЕДУПРЕЖДЕНИЕ

- Децата не могат да разпознаят и оценят опасностите, свързани със зарядното устройство. Може да се стигне до сериозни наранявания на деца или дори до смърт.
 - ▶ Издърпайте щепсела.
 - ▶ Зарядното устройство да се съхранява извън обсега на деца.
- Зарядното устройство не е защитено срещу всички въздействия на околната среда. Ако зарядното устройство бъде подложено на неподходящи въздействия от околната среда, то може да се повреди.
 - ▶ Издърпайте щепсела.
 - ▶ Ако зарядното устройство се е загреало: охладете го.
 - ▶ Зарядното устройство да се съхранява в чисто и сухо състояние.
 - ▶ Зарядното устройство да се съхранява в затворено помещение.
 - ▶ Зарядното устройство да не се съхранява извън посочените температурни граници,  20.6.
- Захранващият кабел не е предвиден за носене или окачване на зарядното устройство. Захранващият кабел и зарядното устройство могат да бъдат повредени.
 - ▶ Зарядното устройство се захваща и се държи за кожата. На зарядното устройство се намира жлебче за удобно повдигане на зарядното устройство.
 - ▶ Окачете зарядното устройство на стенния държач.

4.12 Почистване, поддръжка и ремонт

▲ ПРЕДУПРЕЖДЕНИЕ

- Ако акумулаторът е поставен по време на почистването, поддръжката или ремонта, ножът може да бъде включен неволно. Има опасност от тежки наранявания и материални щети.



- ▶ Извадете акумулатора.

- Ако използвате силни почистващи препарати, почистване със струя вода или остри предмети, може да повредите косачката, ножа и акумулатора. Ако не почистите правилно косачката, ножа и акумулатора, компонентите няма да могат да функционират правилно и съоръженията за безопасност

няма да работят. Има опасност от тежки наранявания.





















- ▶ Почистете косачката, ножа и акумулатора, както е описано в тази инструкция за експлоатация.
- Ако косачката, ножът или акумулаторът не са поддържани или ремонтирани правилно, компонентите няма да могат да функционират правилно и съоръженията за безопасност няма да работят. Има опасност от тежки наранявания или смърт на хора.
 - ▶ Не правете техническа поддръжка и не ремонтирайте сами косачката и акумулатора.
 - ▶ Ако косачката или акумулаторът се нуждаят от поддръжка или ремонт: обърнете се към специализиран търговец на STIHL.
 - ▶ Поддържайте ножовете така, както е описано в тази инструкция за експлоатация.
- По време на почистването, поддръжката или ремонта на ножа потребителят може да се пореже на острите режещи ръбове. Потребителят може се нарани.
 - ▶ Носете предпазни ръкавици.
- По време на заточването ножът може да се нагрее. Потребителят може да получи изгаряне.
 - ▶ Изчакайте, докато ножът се охладя.
 - ▶ Носете предпазни ръкавици.
- Ножът на косачката може да се движи дори когато двигателят е изключен. По време на поддръжката на ножа потребителят може да се нарани от движещия се нож.
 - ▶ Работете внимателно.
 - ▶ Носете предпазни ръкавици.
- Ножът на косачката е подвижен. По време на поддръжката на ножа потребителят може да заклеци пръсти между движещото се острие и неподвижните части на косачката.
 - ▶ Работете внимателно.
 - ▶ Носете предпазни ръкавици.

5 Подготовка на косачката за употреба

5.1 Подготовка на косачката за употреба

Преди всяко начало на работа трябва да се изпълнят следните стъпки:

- ▶ Отстранете опаковките и средствата за защита при транспортиране.

- ▶ Уверете се, че следните компоненти са в състояние, съобразено с изискванията за безопасност:
 - Косачка,  4.6.
 - Нож,  4.6.2.
 - Акумулатор,  4.6.3.
 - Зарядно устройство,  4.6.4.
- ▶ Проверете акумулатора,  11.3.
- ▶ Заредете докрай акумулатора,  6.2.
- ▶ Почистете косачката,  16.2.
- ▶ Проверете ножа,  11.2.
- ▶ Разгънете ръкохватката,  8.1.
- ▶ Настройване на ръкохватката,  8.3.
- ▶ Ако ще косите и тревата трябва да се събира в коша за трева:
 - ▶ Откачете удължителя,  7.3.2.
 - ▶ Извадете комплекта за рекултивиране,  7.2.1.
 - ▶ закачете коша за трева,  7.1.2.
- ▶ Ако ще косите и тревата трябва да се насочи странично върху земята:
 - ▶ откачете коша за трева,  7.1.3.
 - ▶ Поставете комплекта за рекултивиране,  7.2.2.
 - ▶ Закачете удължителя,  7.3.1.
- ▶ Ако ще рекултивирате:
 - ▶ Откачете удължителя,  7.3.2.
 - ▶ откачете коша за трева,  7.1.3.
 - ▶ Поставете комплекта за рекултивиране,  7.2.2.
- ▶ Настройте височината на косене,  12.2.
- ▶ Проверете командните елементи,  11.1.
- ▶ Ако стъпките не могат да бъдат изпълнени: не използвайте косачката и се обърнете към специализиран търговец на STIHL.

6 Зареждане на акумулатора и светодиодите

6.1 Монтиране на зарядното устройство на стената

Зарядното устройство може да се монтира на стена.

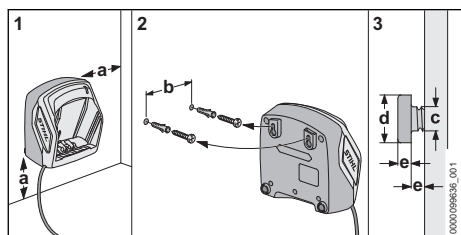

▶ Зарядното устройство трябва да се монтира на стената така, че да са изпълнени следните условия:

- Да се използва подходящ фиксиращ материал.
- Зарядното устройство трябва да стои хоризонтално.
 - Спазени са следните размери:
 - a = минимум 100 mm
 - b (за AL 101) = 75 mm
 - b (за AL 301) = 100 mm
 - b (за AL 500) = 120 mm
 - c = 4,5 mm
 - d = 9 mm
 - e = 2,5 mm

6.2 Зареждане на акумулаторната батерия

Времето на зареждане зависи от различни външни фактори, като например от температурата на акумулаторната батерия или от температурата на околната среда. За постигане на оптимална производителност спазвайте препоръчителните температурни диапазони,  20.7. Фактическото време на зареждане може да се различава от посоченото време. Времето за зареждане е посочено в линка www.stihl.com/charging-times.

Когато щепселът за свързване с електрическата мрежа е вкран в контакт и акумулаторната батерия е поставена в зарядното устройство, процесът на зареждане започва автоматично. Когато акумулаторната батерия се зареди напълно, зарядното устройство автоматично се изключва.

По време на зареждането акумулаторната батерия и зарядното устройство се нагряват.

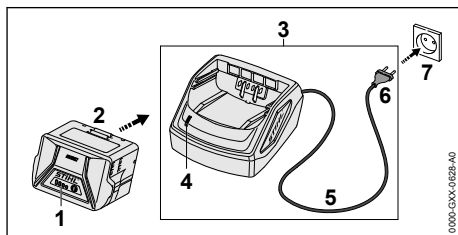

- ▶ Вкарайте щепсела (6) в лесно достъпен контакт (7).
Зарядното устройство (3) извършва авто-тест. Светодиодът (4) свети ок. 1 секунда в зелено и ок. 1 секунда в червено.
- ▶ Прекарайте захранващия кабел (5).
- ▶ Вкарайте акумулаторната батерия (2) в направляващите детайли на зарядното устройство (3) и я натиснете до упор. Светодиодът (4) свети в зелено. Светодиодите (1) светят в зелено и акумулаторната батерия (2) се зарежда.
- ▶ Ако светодиода (4) и светодиодите (1) вече не светят: акумулаторната батерия (2) е заредена докрай и може да се извади от зарядното устройство (3)
- ▶ Ако зарядното устройство (3) не се използва повече: изключете щепсела (6) от контакта (7).

6.3 Показване на състоянието на зареждане

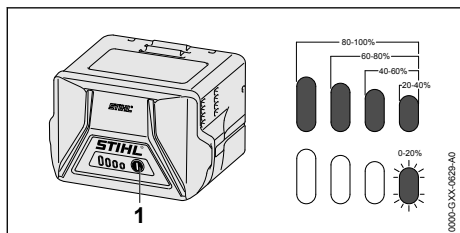

- ▶ Натиснете бутона (1).
Светодиодите светят в продължение припл. на 5 секунди в зелено и показват състоянието на зареждането.
- ▶ Ако десният светодиод мига в зелен цвят: заредете акумулаторната батерия.

6.4 Светодиоди върху акумулатора

Светодиодите могат да показват състоянието на зареждане на акумулатора или неизправности. Светодиодите могат да светят или мигат със зелена или червена светлина.

Ако светодиодите светят или мигат в зелено, те показват състоянието на зареждане.

- ▶ Ако светодиодите светят или мигат в червено: отстранете неизправностите, 19.1. В косачката или в акумулатора има повреда.

6.5 Светлинен диод (LED) на зарядното устройство

Със светодиода се показва състоянието на зарядното устройство.

Ако светодиода свети в зелено, това означава, че акумулаторната батерия се зарежда.

- ▶ Ако светодиода мига в червено: да се отстранят неизправностите.
В зарядното устройство има неизправност.

7 Сглобяване на косачката

7.1 Сглобяване, закачане и откачане на коша за трева

7.1.1 Сглобяване на коша за трева

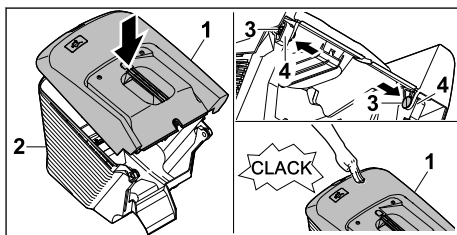

- ▶ Поставете горната част на коша за трева (1) върху долната част на коша за трева (2)
- ▶ Избугайте болтовете (3) отвътре през отворите (4).
- ▶ Притиснете горната част на коша за трева (1) надолу.
Горната част на коша за трева се фиксира с щракване.

7.1.2 Закачане на коша за трева

- ▶ Изключете косачката.
- ▶ Поставете косачката на равен терен.
- ▶ Ако удължителя е закачен: Откачете удължителя.
- ▶ Ако комплектът за рекултивиране е поставен: Извадете комплекта за рекултивиране.

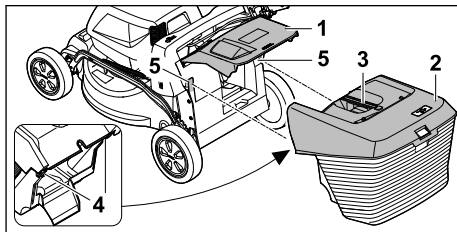

- ▶ Отворете дефлектора (1) и го задръжте.

- ▶ Хванете коша за трева (2) за ръкохватката (3) и отгоре с помощта на куките (4) го закачете в приспособленията за закрепване (5).
- ▶ Поставете дефлектора (1) върху коша за трева (2).

7.1.3 Откачане на коша за трева

- ▶ Изключете косачката.
- ▶ Поставете косачката на равен терен.
- ▶ Отворете дефлектора и го задръжте.
- ▶ Свалете коша за трева от ръкохватката с движение нагоре.
- ▶ Затворете дефлектора.

7.2 Изваждане и поставяне на комплекта за рекултивиране

7.2.1 Изваждане на комплекта за рекултивиране

- ▶ Изключете косачката и извадете акумулатора.
- ▶ Поставете косачката на равен терен.

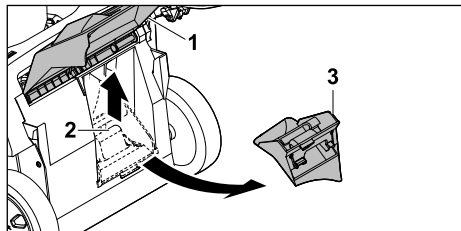

- ▶ Отворете дефлектора (1) и го задръжте.
- ▶ Издърпайте нагоре фиксиращата пластина (2).
- ▶ Извадете комплекта за рекултивиране (3) от канала за изхвърляне.
- ▶ Затворете дефлектора (1).

7.2.2 Поставяне на комплекта за рекултивиране

- ▶ Изключете косачката и извадете акумулатора.
- ▶ Поставете косачката на равен терен.

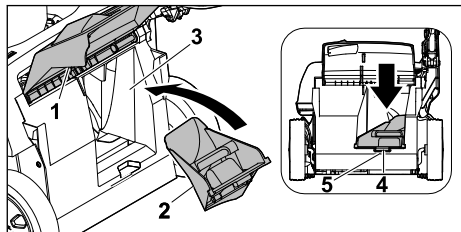

- ▶ Отворете дефлектора (1) и го задръжте.

- ▶ Поставете комплекта за рекултивиране (2) в канала за изхвърляне (3).
- ▶ Натиснете палеца (4) на комплекта за рекултивиране във вдлъбнатината на корпуса (5).
- ▶ Фиксиращата пластина се фиксира.
- ▶ Затворете дефлектора (1).

7.3 Закачване и откачване на удължителя

7.3.1 Закачване на удължителя

- ▶ Изключете косачката и извадете акумулатора.
- ▶ Поставете косачката на равен терен.

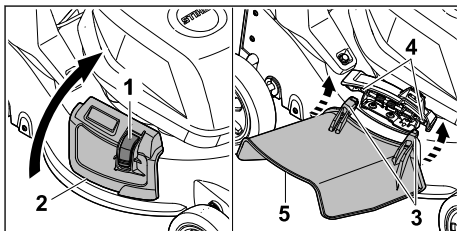

- ▶ Натиснете блокировката (1) и я задръжте натисната.
- ▶ Отворете страничния дефлектор (2) и го задръжте.
- ▶ Закачете куката (3) за оста (4) отдолу.
- ▶ Поставете страничния дефлектор (2) върху удължителя (5).

7.3.2 Откачване на удължителя

- ▶ Изключете косачката и извадете акумулатора.
- ▶ Поставете косачката на равен терен.

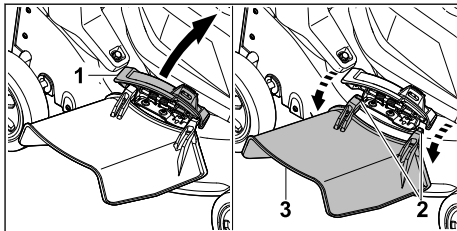

- ▶ Отворете страничния дефлектор (1) и го задръжте.
- ▶ Откачете куката (2).
- ▶ Сгънете удължителя (3) нагоре и го свалете.
- ▶ Затворете страничния дефлектор (1).

8 Настройване на косачката за потребителя

8.1 Разгъване на ръкохватката

- ▶ Изключете косачката и извадете акумулатора.
- ▶ Поставете косачката на равен терен.

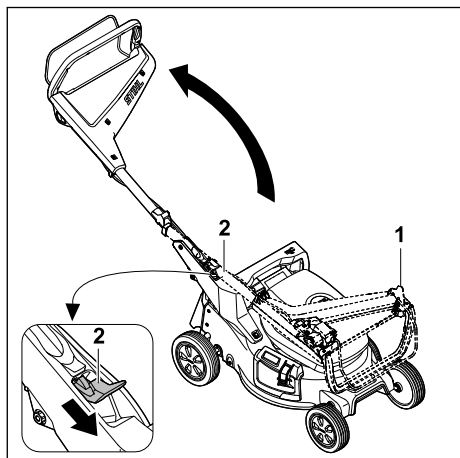

- ▶ Хванете ръкохватката (1).
- ▶ Натиснете лоста (2) надолу и го задръжте.
- ▶ Разгънете ръкохватката (1).
- ▶ Отпуснете лоста (2).

Ръкохватката се фиксира с щракване.

8.2 Сгъване на ръкохватката

За по-компактно транспортиране или съхранение ръкохватката може да се сгъва.

- ▶ Изключете косачката и извадете акумулатора.
- ▶ Поставете косачката на равен терен.

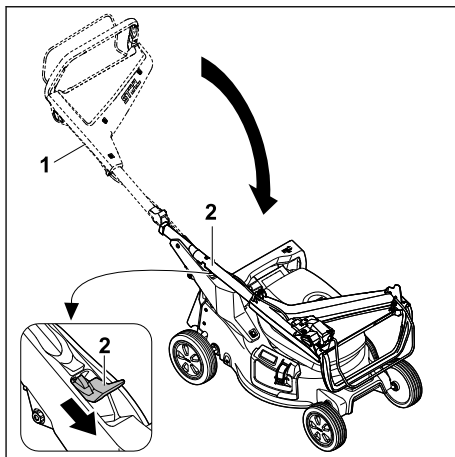

- ▶ Хванете ръкохватката (1).
 - ▶ Натиснете лоста (2) надолу и го задръжте.
 - ▶ Сгънете ръкохватката (1).
 - ▶ Отпуснете лоста (2).
- Ръкохватката се фиксира с щракване.

8.3 Настройване на ръкохватката

- ▶ Изключете косачката и извадете акумулатора.
- ▶ Поставете косачката на равен терен.

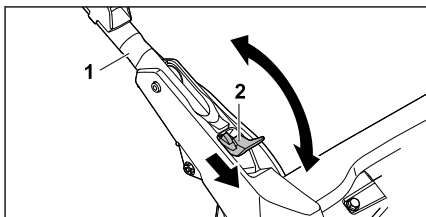

- ▶ Хванете ръкохватката (1).
- ▶ Натиснете лоста (2) надолу и го задръжте.
- ▶ Настройте ръкохватката (1) в желаната позиция и се уверете, че ръкохватката отново е напълно фиксирана.
- ▶ Отпуснете лоста (2).

9 Поставяне и изваждане на акумулатора

9.1 Поставяне на акумулатора

- ▶ Поставете косачката на равен терен.

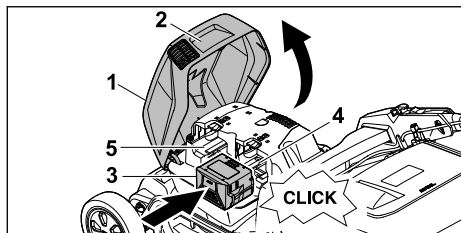

- ▶ Хванете клапата (1) за ръкохватката (2), отворете я докрай и я задръжте.
- ▶ Натиснете докрай акумулатора (3) в отвора за акумулатора 1 (4).
- ▶ Акумулаторът се фиксира с щракване и е блокиран.
- ▶ Ако трябва да носите втори акумулатор: Натиснете акумулатора в отвора за акумулатора 2 (5).
- ▶ Акумулаторът се фиксира с щракване и е блокиран.
- ▶ Затворете клапата (1).

9.2 Изваждане на акумулатора

- ▶ Поставете косачката на равен терен.

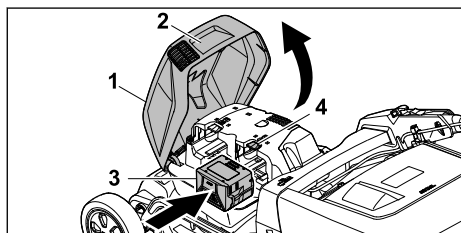

- ▶ Хванете клапата (1) за ръкохватката (2), отворете я докрай и я задръжте.
- ▶ Хванете акумулатора (3) и натиснете блокиращия лост (4).
- ▶ Акумулаторът е освободен.
- ▶ Извадете акумулатора (3).
- ▶ Затворете клапата (1).

10 Включване и изключване на косачката

10.1 Включване на ножа

- ▶ Не наклоняйте косачката.
- ▶ Поставете косачката на равен терен.

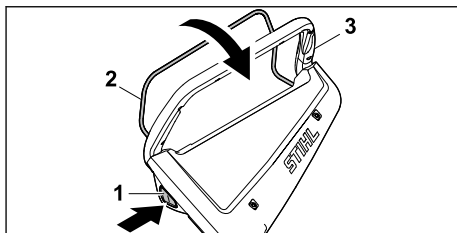

- ▶ Натиснете бутона за блокиране (1) с дясната ръка и го задръжте натиснат.
- ▶ Издърпайте превключващия лост (2) с лявата ръка изцяло по посока на ръкохватката (3) и го задръжте така, че палецът да обхване ръкохватката (3).
- ▶ Ножът се завърта.
- ▶ Отпуснете бутона за блокиране (1).
- ▶ Задръжте ръкохватката (3) и превключващия лост (2) с дясната ръка така, че палецът да обхване ръкохватката (3).

10.2 Изключване на ножа

- ▶ Освободете лоста за включване.
- ▶ Изчакайте, докато ножът спре да се върти.
- ▶ Ако ножът продължи да се върти: свалете акумулатора и се консултирайте със специализиран търговец на STIHL.
- ▶ Косачката е неисправна.

11 Проверка на косачката

11.1 Проверка на командните елементи

Бутон за блокиране и лост за включване

- ▶ Извадете акумулатора.
- ▶ Натиснете блокиращия бутон и отново го отпуснете.
- ▶ Издърпайте лоста за включване изцяло по посока на ръкохватката и отново го отпуснете.
- ▶ Ако бутонът за блокиране или лостът за включване са трудноподвижни или не се връщат в изходна позиция: не използвайте косачката и потърсете помощ от специализиран търговец на STIHL.
- ▶ Бутонът за блокиране или лостът за включване са неисправни.

Включване на ножа



- ▶ Поставете акумулатора.
- ▶ Натиснете бутона за блокиране с дясната ръка и го дръжте натиснат.

- ▶ Издърпайте лоста за включване с лявата ръка изцяло по посока на ръкохватката и го задръжте така, че палецът ви да обхване ръкохватката.
Ножът се завърта.
- ▶ Ако 3-те светодиода мигат в червено: свалете акумулатора и се консултирайте със специализиран търговец на STIHL.
В косачката има неизправност.
- ▶ Отпуснете бутона за блокиране и лоста за включване.
След кратко изчакване ножът спира да се върти.
- ▶ Ако ножът продължи да се върти: свалете акумулатора и се консултирайте със специализиран търговец на STIHL.
Косачката е неизправна.

11.2 Проверка на ножа

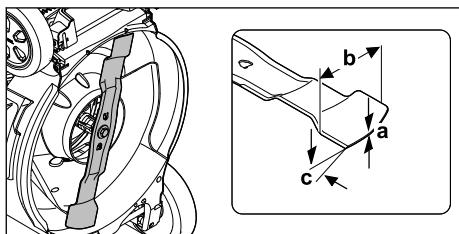
- ▶ Изключете косачката и извадете акумулатора.
- ▶ Изправете косачката,  16.1.



- ▶ Измерете следното:
 - Дебелина a
 - Ширина b
 - Ъгъл на заточване c
- ▶ Ако дебелината или ширината не достигат минимално допустимите стойности: сменете ножа,  20.2.
- ▶ Ако ъгълът на заточване не е спазен: заточете ножа,  20.2.
- ▶ Ако възникнат неясноти: Обърнете се към специализиран търговец на STIHL.

11.3 Проверете акумулаторната батерия

- ▶ Натиснете бутона на акумулаторната батерия.
Светодиодите светят или мигат.
- ▶ Ако светодиодите не светят или не мигат: акумулаторната батерия да не се използва и да се потърси помощта на сътрудник в специализиран търговски обект на STIHL.
В акумулаторната батерия има неизправност.

12 Работа с косачката

12.1 Държане и водене на косачката



- ▶ Дръжте ръкохватката с две ръце така, че палците да я обхващат.

12.2 Настройване на височината на косене

Височината на косене може да бъде настроена на 7 степени:

- 20 мм = позиция 1
- 30 мм = позиция 2
- 40 мм = позиция 3
- 55 мм = позиция 4
- 70 мм = позиция 5
- 85 мм = позиция 6
- 100 мм = позиция 7

Позициите са посочени върху косачката.

Настройване на височината на косене

- ▶ Изключете косачката.
Ножът не бива да се върти.
- ▶ Поставете косачката на равен терен.

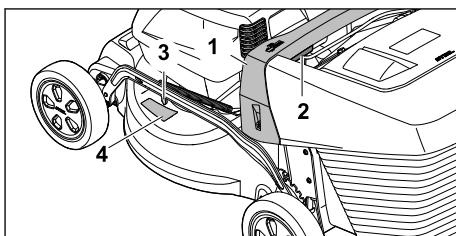

- ▶ Дръжте косачката за ръкохватката (1).
- ▶ Натиснете лоста (2) и го задръжте.
- ▶ Поставете косачката в желаната позиция чрез повдигане и спускане.
Текущо настроената височина на косене може да се разбере от индикатора за височината на косене (3) с помощта на маркировката (4).
- ▶ Отпуснете лоста (2).
Косачката се фиксира.

12.3 Косене и рекултивиране

Косачката е оборудвана с мулти-нож и може да се използва за косене или рекултивиране.

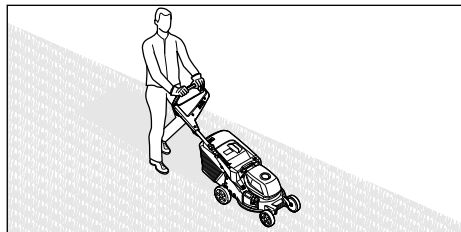

- ▶ Бутайте косачката напред бавно и контролирано.
- ▶ Ако по време на косене или рекултивиране бъде ударено чуждо тяло и ножът блокира:
 - ▶ Изключете косачката и извадете акумулатора.
 - ▶ Уверете се, че всички движещи се части са спрели напълно.
 - ▶ Проверете косачката.
 - ▶ Ако са необходими ремонти: Обърнете се към специализиран търговец на STIHL.
- ▶ Ако косачката започне да вибрира необичайно силно:
 - ▶ Изключете косачката и извадете акумулатора.
 - ▶ Проверете косачката.
 - ▶ Проверете дали всички гайки, болтове и винтове са затегнати.
 - ▶ Ако са необходими ремонти: Обърнете се към специализиран търговец на STIHL.

За оптимална производителност спазвайте препоръчителните температурни диапазони, **▣** 20.7.

12.4 Изпразване на коша за трева

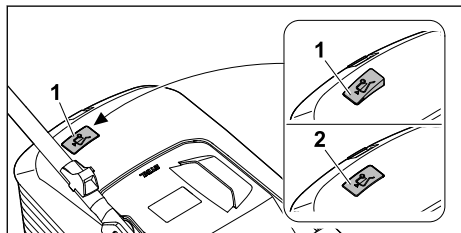

Въздушният поток, генериран от ножа, повдига индикатора за равнището на запълване (1). Когато кошът за трева се напълни, въздушният поток спира. Ако въздушният поток е твърде малък, индикаторът за равни-

щето на запълване (2) се връща в пасивно състояние. Това е сигнал да изпразните коша за трева.

Безпроблемното функциониране на индикатора за равнището на запълване е гарантирано само при оптимален въздушен поток. Външните влияния, като мокра, гъста или висока трева, ниски степени на косене, замърсяване или други подобни, могат да повлияят негативно въздушния поток и функционирането на индикатора за равнището на запълване.

- ▶ Ако индикаторът за равнището на запълване се върне в пасивно състояние: Изпразнете коша за трева.
- ▶ Изключете косачката.
- ▶ Откачете коша за трева.

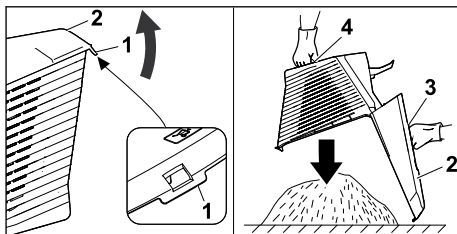

- ▶ Отворете затварящата планка (1).
- ▶ Отворете горната част на коша за трева (2) от ръкохватката (3) и я задръжте.
- ▶ С втората ръка я дръжте за долната ръкохватка (4).
- ▶ Изпразнете коша за трева.
- ▶ Затворете коша за трева.
- ▶ Закачете коша за трева.

13 След работа

13.1 След работа

- ▶ Изключете косачката и извадете акумулатора.
- ▶ Ако косачката е мокра: оставете косачката да изсъхне.
- ▶ Ако акумулаторът е мокър или влажен: оставете акумулатора да изсъхне. **▣** 20.7
- ▶ Почистете косачката.
- ▶ Почистете акумулатора.

14 Транспортиране

14.1 Транспортиране на косачката

- ▶ Ако косачката се премества от и към площта за косене:
 - ▶ Изключете косачката.
 - ▶ Ножът не бива да се върти.
 - ▶ Извадете акумулатора.
- ▶ Ако косачката трябва да се наклони за транспортиране през площи, различни от трева:
 - ▶ Изключете косачката.
 - ▶ Ножът не бива да се върти.
 - ▶ Извадете акумулатора.

Бутане на косачката

- ▶ Бутайте косачката напред бавно и контролирано.

Носене на косачката

- ▶ Изключете косачката.
- ▶ Извадете акумулатора.
- ▶ Носете предпазни ръкавици.
- ▶ Откачете коша за трева.
- ▶ Откачете удължителя.

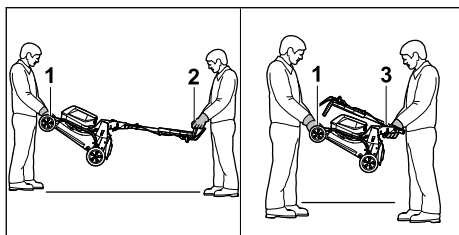

- ▶ Ако косачката се носи с разгънатата ръкохватка:
 - ▶ Един човек трябва да държи косачката с две ръце за ръкохватката за носене (1), а друг да я държи с две ръце за ръкохватката (2).
 - ▶ Повдигайте и носете косачката по двама.
- ▶ Ако косачката се носи със сгънатата ръкохватка:
 - ▶ Сгънете ръкохватката,  8.2.
 - ▶ Един човек трябва да държи косачката с две ръце за ръкохватката за носене (1), а друг да я държи с две ръце за ръкохватката (3).
 - ▶ Повдигайте и носете косачката по двама.

Транспортиране на косачката в превозно средство

- ▶ Закрепете косачката изправена така, че косачката да не се преобърне и да не може да се движи.

14.2 Транспортиране на акумулатора

- ▶ Изключете косачката и свалете акумулатора.
- ▶ Уверете се, че акумулаторът е в безопасно състояние.
- ▶ Опаковайте акумулатора така, че да не може да се движи в опаковката.
- ▶ Подсигурете опаковката така, че тя да не може да се движи.

Акумулаторът е обект на изискванията за транспортиране на опасни стоки. Акумулаторът е категоризиран като UN 3480 (литиево-йонни батерии) и е проверен съгласно наръчника на ООН за проверки и критерии част III, подраздел 38.3.

Правилата за транспортиране са посочени на адрес www.stihl.com/safety-data-sheets.

14.3 Транспортиране на зарядното устройство

- ▶ Извадете щепсела от контакта.
- ▶ Извадете акумулаторната батерия.
- ▶ Развийте захранващия кабел и го закрепете към зарядното устройство.
- ▶ Ако зарядното устройство се транспортира в превозно средство: обезопасете зарядното устройство с обтяжни ремъци, ремъци или мрежа така, че зарядното устройство да не се преобърне или движи.

15 Съхранение

15.1 Съхранение на косачката

- ▶ Изключете косачката и извадете акумулатора.
- ▶ Оставете косачката да изстине.
- ▶ Изпразнете коша за трева.
- ▶ Съхранявайте косачката така, че следните условия да са изпълнени:
 - Косачката да е на място, недостъпно за деца.
 - Косачката е чиста и суха.
 - Косачката да не може да се преобърне.
 - Косачката да не може да се плъзне.

15.2 Позиция за съхранение

Косачката може да се сгъва за пестене на място при съхранение.

- ▶ Поставете косачката на равен терен.
- ▶ Откачете коша за трева.
- ▶ Нагласете височината на косене в най-високата позиция.  12.2

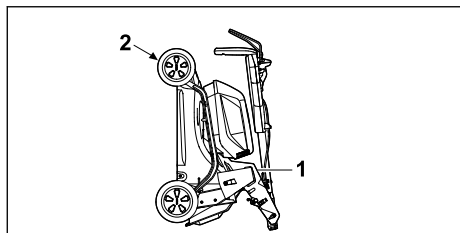

- ▶ Сгнете ръкохватката. 8.2
- ▶ Дръжте косачката с едната ръка за ръкохватката (1), а с другата за ръкохватката за носене (2) и я изправете назад.

15.3 Съхранение на акумулатора

STIHL препоръчва да поддържате акумулатора в състояние на зареждане между 40% и 60% (2 светещи в зелено светодиода).

- ▶ Съхранявайте акумулатора така, че да са изпълнени следните условия:
 - Акумулаторът е на място, недостъпно за деца.
 - Акумулаторът е чист и сух.
 - Акумулаторът е в затворено помещение.
 - Акумулаторът е отделен от косачката.
 - Ако акумулаторът се съхранява в зарядното устройство: Изключете щепсела и съхранявайте акумулатора със състояние на зареждане между 40% и 60% (2 светещи в зелено светодиода).
 - Акумулаторът не се съхранява извън определените температурни граници. 20.6.

УКАЗАНИЕ

- Ако акумулаторът не се съхранява, както е описано в тази инструкция за експлоатация, той може да се разреди дълбоко и по този начин да се повреди непоправимо.
 - ▶ Заредете изтощения акумулатор, преди да го приберете за съхранение. STIHL препоръчва да поддържате акумулатора в състояние на зареждане между 40% и 60% (2 светещи в зелено светодиода).
 - ▶ Съхранявайте акумулатора отделно от косачката.

15.4 Съхраняване на зарядното устройство

- ▶ Извадете щепсела от контакта.

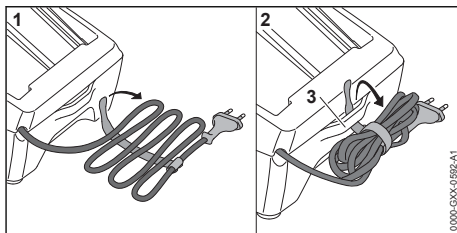

- ▶ Развийте захранващия кабел и го закрепете към зарядното устройство.
- ▶ Зарядното устройство да се съхранява така, че да бъдат изпълнени следните условия:
 - Зарядното устройство се намира извън обсега на деца.
 - Зарядното устройство е чисто и сухо.
 - Зарядното устройство се намира в затворено помещение.
 - Зарядното устройство не е закачено на захранващия кабел или на държача (3) за захранващия кабел.
 - Зарядното устройство не е съхранявано извън посочените температурни граници. 20.6.

16 Почистване

16.1 Поставяне на косачката

- ▶ Изключете косачката и извадете акумулатора.
- ▶ Поставете косачката на равен терен.
- ▶ Откачете коша за трева.
- ▶ Нагласете височината на косене в най-високата позиция, 12.2
- ▶ Поставете ръкохватката в най-ниската позиция, 8.3.

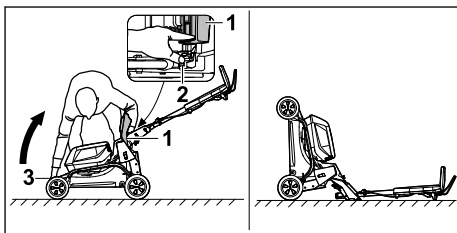

- ▶ Поставете отъясно до уреда.
- ▶ Отворете дефлектора (1) и го задръжте.
- ▶ С лявата ръка натиснете лоста (2) надолу и задръжте.
- ▶ С дясната ръка хванете косачката за ръкохватката за транспортиране (3) и я изправете назад.

Косачката стои стабилно и може да се почиства.

16.2 Почистване на косачката

- ▶ Изключете косачката и извадете акумулатора.
- ▶ Почистете косачката с влажна кърпа.
- ▶ Почистете канала за изхвърляне с мека четка или с влажна кърпа.
- ▶ Отстранете чуждите тела от отвора за акумулатора и го почистете с влажна кърпа.
- ▶ Почистете електрическите контакти в отвора за акумулатора с четчица или мека четка.
- ▶ Почистете вентилационните отвори с четчица.
- ▶ Изправете косачката.
- ▶ Почистете областта около ножа и самия нож с дървена пръчка, мека четка или влажна кърпа.

УКАЗАНИЕ

- Почистването с водоструйка или с водна струя може да повреди уреда.
 - ▶ Не почиствайте уреда с водоструйка или водна струя.

16.3 Почистване на акумулатора

- ▶ Почистете акумулатора (батерията) с влажна кърпа.

16.4 Почистване на зарядното устройство

- ▶ Извадете щепсела от контакта.
- ▶ Почистете зарядното устройство с влажна кърпа.
- ▶ Почистете вентилационните отвори с четка.
- ▶ Почистете електрическите контакти на зарядното устройство с малка четчица или мека четка.

17 Поддръжка /обслужване

17.1 Демонтаж и монтаж на ножа

17.1.1 Демонтиране на ножа

- ▶ Изключете косачката и извадете акумулатора.
- ▶ Изправете косачката.

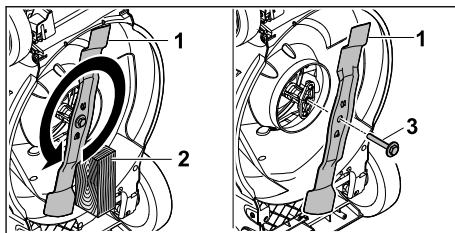

- ▶ Блокирайте ножа (1) с дървено трупче (2).
- ▶ Развийте болта с шайбата (3) по посока на стрелката и ги свалете.
- ▶ Свалете ножа (1).
- ▶ Изхвърлете винта с шайбата (3). За монтирането на ножа (1) използвайте нов болт с шайба.

17.1.2 Монтиране на ножа

- ▶ Изключете косачката и извадете акумулатора.
- ▶ Изправете косачката.

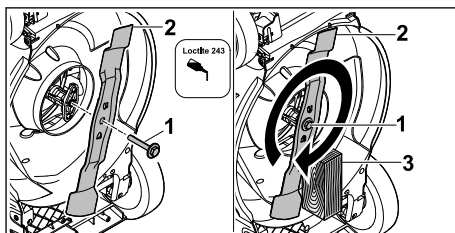

- ▶ Нанесете фиксатор за резба Loctite 243 върху резбата на винта с шайба (1).
- ▶ Поставете ножа (2) така, че издатините на повърхността за поставяне да попаднат в гнездата.
- ▶ Завийте винта с шайба (1).
- ▶ Блокирайте ножа (2) с дървено трупче (3).
- ▶ Затегнете болта с шайбата (1) с 60 Nm

17.2 Заточване и балансиране на ножа

Необходима е много практика за правилното заточване и балансиране на ножа.

STIHL препоръчва ножът да се заточва и балансира от специализиран търговец на STIHL.

Актуалните адреси на специализираните търговци можете да получите от съответния представител на STIHL в страната на адрес www.stihl.com.

**ПРЕДУПРЕЖДЕНИЕ**

- Режещите ръбове на ножа са остри. Потребителят може да се пореже.
 - ▶ Носете предпазни ръкавици.
- ▶ Изключете косачката и извадете акумулатора.
- ▶ Изправете косачката.
- ▶ Демонтирайте ножа.
- ▶ Заточете ножа. При това спазвайте ъгъла на заточване и охладете ножа,  20.2. Ножът не трябва да посинява по време на заточването.
- ▶ Монтирайте ножа.
- ▶ Ако възникнат неясноти: обърнете се към специализиран търговец на STIHL.

18 Ремонт**18.1 Ремонт на косачката**

Потребителят не може сам да поправя косачката и ножа.

- ▶ Ако косачката или ножът са повредени: не използвайте косачката или ножа и потър-

19 Отстраняване на неизправности**19.1 Отстраняване на неизправности по косачката или акумулатора**

Неизправност	Светодиоди върху акумулатора	Причина	Отстраняване
Косачката не се задвижва при включване.	1 светодиод мига в зелено.	Състоянието на зареждане на акумулатора е твърде ниско.	▶ Заредете акумулатора, както е описано в инструкцията за експлоатация на зарядните устройства STIHL AL 101, 301, 500 .
	1 светодиод свети в червено.	Акумулаторът е твърде горещ или твърде студен.	▶ Извадете акумулатора. ▶ Оставете акумулатора да се охлади или да се затопли.
	3 светодиода мигат в червено.	В косачката има неизправност.	▶ Извадете акумулатора. ▶ Почистете електрическите контакти в отвора за акумулатора. ▶ Поставете акумулатора. ▶ Включете косачката. ▶ Ако 3-те светодиода продължат да мигат в червено: не използвайте косачката и се обърнете към специализиран търговец на STIHL.
	3 светодиода светят в червено.	Косачката е прегряла.	▶ Извадете акумулатора. ▶ Оставете косачката да изстине.
	4 светодиода мигат в червено.	В акумулатора има неизправност.	▶ Извадете акумулатора и отново го поставете. ▶ Включете косачката. ▶ Ако 4-те светодиода продължат да мигат в червено: не използвайте акумулатора и се обърнете към специализиран търговец на STIHL.

сете помощ от специализиран търговец на STIHL.

- ▶ Ако указателните табели са нечетливи или повредени: указателните табели трябва да се сменят от специализиран търговец на STIHL.

18.2 Поддръжка и ремонт на зарядното устройство

При зарядното устройство не е необходимо да се извършва поддръжка и то не може да бъде ремонтирано.

- ▶ Ако зарядното устройство е дефектно или повредено: сменете го.
- ▶ Ако захранващият кабел е дефектен или повреден: зарядното устройство да не се използва и захранващият кабел да се смени в специализиран търговски обект на фирма STIHL.

Неизправност	Светодиоди върху акумулатора	Причина	Отстраняване
		Прекъсната е електрическата връзка между косачката и акумулатора.	<ul style="list-style-type: none"> ▶ Извадете акумулатора. ▶ Почистете електрическите контакти в отвора за акумулатора. ▶ Поставете акумулатора.
		Косачката или акумулаторът са влажни.	<ul style="list-style-type: none"> ▶ Извадете акумулатора. ▶ Почистете косачката. ▶ Оставете косачката или акумулатора да изсъхне, ▣ 20.7.
		Съпротивлението при ножа е твърде голямо.	<ul style="list-style-type: none"> ▶ Настройте по-голяма височина на косене. ▶ Включете косачката в по-ниска трева.
		Зоната около ножа е задръстена.	<ul style="list-style-type: none"> ▶ Почистете косачката.
Косачката се изключва по време на работа.	3 светодиода светят в червено.	Косачката е прегряла.	<ul style="list-style-type: none"> ▶ Извадете акумулатора. ▶ Оставете косачката да изстине. ▶ Почистете косачката. ▶ Не включвайте косачката твърде често за малък период от време. ▶ Настройте по-голяма височина на косене. ▶ Косете по-ниска трева.
		Ножът е блокиран.	<ul style="list-style-type: none"> ▶ Извадете акумулатора. ▶ Почистете косачката.
		Има електрическа неизправност.	<ul style="list-style-type: none"> ▶ Извадете акумулатора и отново го поставете. ▶ Включете косачката.
Косачката вибрира силно по време на работа.		Болтът на ножа е хлабав.	<ul style="list-style-type: none"> ▶ Затегнете болта.
		Ножът не е правилно балансиран.	<ul style="list-style-type: none"> ▶ Заточете и балансирайте ножа.
Продължително ста на работа на косачката е твърде кратка.		Акумулаторът не е зареден напълно.	<ul style="list-style-type: none"> ▶ Заредете акумулатора напълно, както е описано в инструкцията за експлоатация на зарядните устройства STIHL AL 101, 301, 500 .
		Акумулаторът е превишил своя експлоатационен живот.	<ul style="list-style-type: none"> ▶ Сменете акумулатора.
		Зоната около ножа е задръстена.	<ul style="list-style-type: none"> ▶ Почистете косачката.
		Ножът е тъп или износен.	<ul style="list-style-type: none"> ▶ Заточете и балансирайте ножа.
		Съпротивлението при ножа е твърде голямо.	<ul style="list-style-type: none"> ▶ Настройте по-голяма височина на косене. ▶ Косете по-ниска трева.
Акумулаторът запира при поставянето му в отвора за акумулатора.		Водачите или електрическите контакти в отвора за акумулатора са замърсени.	<ul style="list-style-type: none"> ▶ Почистете косачката.

Неизправност	Светодиоди върху акумулатора	Причина	Отстраняване
След поставяне на акумулатора в зарядното устройство процедурата за зареждане не стартира.	1 светодиод свети в червено.	Акумулаторът е твърде горещ или твърде студен.	<ul style="list-style-type: none"> ▶ Извадете акумулатора. ▶ Оставете акумулатора да се охлади или да се затопли.
Травата е окосена некачествено или е пожълтяла.		Ножът е тъп или износен.	▶ Заточете и балансирайте ножа.
		Съпротивлението при ножа е твърде голямо.	<ul style="list-style-type: none"> ▶ Настройте по-голяма височина на косене. ▶ Косете по-ниска трева.

19.2 Отстраняване на неизправности в зарядното устройство

Ако акумулаторната батерия не се зарежда, а светодиодът на зарядното устройство мига в червено, означава, че е прекъсната електрическата връзка между зарядното устройство и акумулаторната батерия.

- ▶ Извадете акумулаторната батерия.
 - ▶ Почистете електрическите контакти в зарядното устройство.
 - ▶ Поставете акумулаторната батерия.
 - ▶ Ако акумулаторната батерия продължава да не се зарежда, а светодиодът на зарядното устройство мига в червено: не използвайте зарядното устройство и се обърнете към сътрудник в специализиран търговски обект на STIHL.
- В зарядното устройство няма неизправности.

20 Технически данни

20.1 Косачка STIHL RMA 243.3, RMA 248.3, RMA 253.3

- Одобен акумулатор: STIHL АК
- Тегло с кош за трева и без акумулатор:
 - RMA 243.3: 26 кг
 - RMA 248.3: 27 кг
 - RMA 253.3: 28 кг
- Тегло (m) с кош за трева и акумулатори STIHL АК 30 S:
 - RMA 243.3: 28 кг
 - RMA 248.3: 29 кг
 - RMA 253.3: 30 кг
- Максимален обем на коша за трева:
 - RMA 243.3, RMA 248.3: 52 л

- RMA 253.3: 55 л
- Ширина на косене:
 - RMA 243.3: 41 см
 - RMA 248.3: 46 см
 - RMA 253.3: 51 см
- Обороти (n):
 - RMA 243.3, RMA 248.3: 3000 /мин
 - RMA 253.3: 2700 /мин
- Вид електрическа защита: IPX4

Продължителността на работа е посочена на адрес www.stihl.com/battery-life.

20.2 Нож

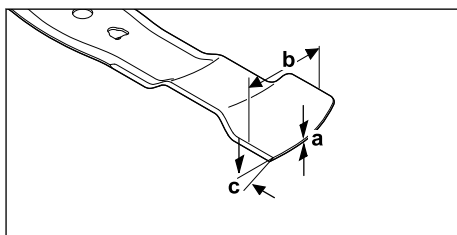

- Минимална дебелина a: 1,6 мм
- Минимална ширина b: 55 мм
- Ъгъл на заточване c: 30°

20.3 Акумулаторна батерия STIHL АК

- Технология на акумулаторната батерия: литиево-йонна
- Напрежение: 36 V
- Капацитет в Ah: виж табелката с данни
- Вътрешна енергия в Wh: виж табелката с данни
- Тегло в kg: виж заводска табелка

20.4 Зарядно устройство STIHL AL 101

- Номинално напрежение: виж табелката с данни
- Честота: виж табелката с данни
- Номинална мощност: виж табелката с данни
- Електрически ток за зареждане: виж табелката с данни

Времето на зареждане е посочено в линка www.stihl.com/charging-times.

20.5 Удължителни проводници

Когато се използва удължителен проводник, жиците му в зависимост от напрежението и дължината на проводника трябва да имат поне следните сечения:

Ако номиналното напрежение върху табелката с данни е 220 V до 240 V:

- дължина на проводника до 20 m: AWG 15 / 1,5 mm²
- дължина на проводника от 20 m до 50 m: AWG 13 / 2,5 mm²

Ако номиналното напрежение върху табелката с данни е 100 V до 127 V:

- дължина на проводника до 10 m: AWG 14 / 2,0 mm²
- дължина на проводника от 10 m до 30 m: AWG 12 / 3,5 mm²

20.6 Температурни граници



ПРЕДУПРЕЖДЕНИЕ

- Аккумуляторът не е защитен от всякакви влияния на околната среда. Ако аккумуляторът е изложен на определени влияния на околната среда, той може да се запали или да експлодира. Има опасност от тежки наранявания и материални щети.
 - ▶ Не зареждайте аккумулятора при температура под -20°C и над +50°C.
 - ▶ Не използвайте косачката или аккумулятора при температура под -20°C или над +50°C.
 - ▶ Не съхранявайте косачката или аккумулятора при температура под -20°C или над +70°C.

20.7 Препоръчителни температурни диапазони

За оптимална работа на косачката, аккумулятора и на зарядното устройство спазвайте следните температурни диапазони:

- Зареждане: +5°C до +40°C
- Употреба: -10°C до +40°C
- Съхранение: -20°C до +50°C

Ако аккумуляторът се зарежда, използва или съхранява извън препоръчителните температурни диапазони, производителността може да бъде намалена.

Ако аккумуляторът е мокър или влажен, оставете го да изсъхне за поне 48 часа при температура над +15°C и под +50°C и при влажност под 70%. По-високата влажност на въздуха може да удължи времето за сушене.

20.8 Нива на шума и вибрациите

RMA 243.3

Стойността К за нивото на шума възлиза на 2 dB(A). Стойността К за нивото на шума възлиза на 2,2 dB(A). Стойността К за нивото на вибрациите възлиза на 0,70 m/сек².

- Ниво на шума L_{рА}, измерено съгласно EN IEC 62841-4-3: 76 dB(A)
- Гарантирано ниво на шума L_{WAd}, измерено съгласно 2000/14/EC/S.I. 2001/1701: 90 dB(A)
- Ниво на вибрациите a_{нв}, измерено съгласно EN IEC 62841-4-3, ръкохватка: 1,40 m/сек²

RMA 248.3

Стойността К за нивото на шума възлиза на 2 dB(A). Стойността К за нивото на шума възлиза на 2,2 dB(A). Стойността К за нивото на вибрациите възлиза на 0,90 m/сек².

- Ниво на шума L_{рА}, измерено съгласно EN IEC 62841-4-3: 79 dB(A)
- Гарантирано ниво на шума L_{WAd}, измерено съгласно 2000/14/EC/S.I. 2001/1701: 95 dB(A)
- Ниво на вибрациите a_{нв}, измерено съгласно EN IEC 62841-4-3, ръкохватка: 1,80 m/сек²

RMA 253.3

Стойността К за нивото на шума възлиза на 2 dB(A). Стойността К за нивото на шума възлиза на 2,0 dB(A). Стойността К за нивото на вибрациите възлиза на 0,90 m/сек².

- Ниво на шума L_{рА}, измерено съгласно EN IEC 62841-4-3: 79 dB(A)

- Гарантирано ниво на шума $L_{WA,d}$, измерено съгласно 2000/14/EC/S.I. 2001/1701: 94 dB(A)
- Ниво на вибрациите a_{hv} , измерено съгласно EN IEC 62841-4-3, ръкохватка: 1,80 м/сек²

Посочените нива на вибрациите са измерени съгласно стандартизирана процедура за изпитване и могат да се използват за сравнение на електрически уреди. Действителните нива на вибрациите може да се различават от посочените стойности в зависимост от начина на приложение. Посочените нива на вибрациите могат да бъдат използвани за първоначална оценка на вибрационното натоварване. Трябва да бъде оценено действителното вибрационно натоварване. При това може да се вземе под внимание и времето, през което електрическият уред е изключен, както и това, през което е включен, но работи без натоварване.

Информация за изпълнението на Директивата относно излагането на вибрации на работното място 2002/44/EC и S.I. 2005/1093 можете да откриете на адрес www.stihl.com/vib.

20.9 REACH

Съкращението "REACH" обозначава регламента на EG (Европ. общност) за регистриране, анализ и допустимост на химическите препарати.

Информацията за изпълнение на регламента REACH е посочена по-долу www.stihl.com/reach.

21 Резервни части и принадлежности

21.1 Резервни части и принадлежности

STIHL  С тези символи се обозначават оригинални резервни части на STIHL и оригинални принадлежности на STIHL.

Фирма STIHL препоръчва да се използват оригинални резервни части и оригинални принадлежности на STIHL.

Резервните части и принадлежностите на други производители не могат да бъдат оценени от STIHL по отношение на надеждността, безопасността и пригодността им, въпреки продължаващото наблюдение на

пазара и STIHL не може да гарантира използването им.

Оригинални резервни части и оригинални принадлежности на STIHL се предлагат от специализиран търговски обект на STIHL.

21.2 Важни резервни части

- Нож:
 - RMA 243.3 : WA40 702 0105
 - RMA 248.3 : WA41 702 0105
 - RMA 253.3 : WA42 702 0100
- Болт на ножа с шайба: 0000 951 3505

22 Отстраняване /изхвърляне

22.1 Изхвърляне на косачка, акумулатор и зарядно устройство

Информация за изхвърлянето може да получите от местните органи или специализиран търговец на STIHL.

Неправилното изхвърляне може да навреди на здравето и да замърси околната среда.

- ▶ Предоставете продуктите на STIHL заедно с опаковката съгласно местните разпоредби в подходящо депо за рециклиране на отпадъци.
- ▶ Не изхвърляйте с битовите отпадъци.

23 Декларация на ЕС (EU) за съответствие

23.1 Косачка STIHL RMA 243.3, RMA 248.3, RMA 253.3

STIHL Tirol GmbH
Hans Peter Stihl-Straße 5
6336 Langkampfen

Австрия

декларира, поемайки пълна отговорност, че

- Модел: акумулаторна косачка
- Фабрична марка: STIHL
- Тип: RMA 243.3, RMA 248.3, RMA 253.3
- Ширина на косене:
 - RMA 243.3: 41 см
 - RMA 248.3: 46 см
 - RMA 253.3: 51 см
- Серийен номер:
 - RMA 243.3: WA20
 - RMA 248.3: WA21
 - RMA 253.3: WA22

отговаря на приложимите разпоредби на Директивите 2000/14/ЕС, 2006/42/ЕС, 2014/30/EU и 2011/65/EU и е разработена и произведена в съответствие с актуалните към датата на производство версии на следните стандарти: EN 62841-1, EN IEC 62841-4-3, EN 55014-1 и EN 55014-2.

Нотифициран орган:

TÜV Rheinland LGA Products GmbH
Tillystraße 2
90431 Nürnberg, DE

За установяване на измереното и гарантираното ниво на шума беше приложена Директива 2000/14/ЕС, приложение VIII.

– Измерено ниво на шума:

- RMA 243.3: 88,2 dB(A)
- RMA 248.3: 93,2 dB(A)
- RMA 253.3: 92,4 dB(A)

– Гарантирано ниво на шума:

- RMA 243.3: 90 dB(A)
- RMA 248.3: 95 dB(A)
- RMA 253.3: 94 dB(A)

Техническата документация се съхранява в STIHL Tirol GmbH.

Годината на производство и машинният номер са посочени върху косачката.

Лангкампфен, 11.12.2023

STIHL Tirol GmbH



по пълном.

Matthias Fleischer, Ръководител на отдел „Разработване на продукти“



по пълном.

Sven Zimmermann, Главен ръководител на отдел „Качество“

24 Декларация за съответствие UKCA

24.1 Косачка STIHL RMA 243.3, RMA 248.3, RMA 253.3

STIHL Tirol GmbH
Hans Peter Stihl-Straße 5
6336 Langkampfen

Австрия

декларира, поемайки пълна отговорност, че

- Модел: акумулаторна косачка
- Фабрична марка: STIHL
- Тип: RMA 243.3, RMA 248.3, RMA 253.3
- Ширина на косене:
 - RMA 243.3: 41 см
 - RMA 248.3: 46 см
 - RMA 253.3: 51 см
- Серийен номер:
 - RMA 243.3: WA20
 - RMA 248.3: WA21
 - RMA 253.3: WA22

отговаря на приложимите разпоредби на директивите на Обединеното кралство Noise Emission in the Environment by Equipment for use Outdoors Regulations 2001, Supply of Machinery (Safety) Regulations 2008, Electromagnetic Compatibility Regulations 2016 и The Restriction of the Use of Certain Hazardous Substances in Electrical and Electronic Equipment Regulations 2012 и е разработена и произведена в съответствие с валидните към датата на производство версии на следните стандарти: EN 62841-1, EN IEC 62841-4-3, EN 55014-1 и EN 55014-2.

Нотифициран орган:

TUV Rheinland UK LTD
1011 Stratford Road
Solihull, B90 4BN

За установяване на измереното и гарантираното ниво на шума беше приложена директива на Обединеното кралство Noise Emission in the Environment by Equipment for use Outdoors Regulations 2001, Schedule 11.

– Измерено ниво на шума:

- RMA 243.3: 88,2 dB(A)
- RMA 248.3: 93,2 dB(A)
- RMA 253.3: 92,4 dB(A)

– Гарантирано ниво на шума:

- RMA 243.3: 90 dB(A)
- RMA 248.3: 95 dB(A)
- RMA 253.3: 94 dB(A)

Техническата документация се съхранява в STIHL Tirol GmbH.

Годината на производство и машинният номер са посочени върху косачката.

Лангкампфен, 11.12.2023

STIHL Tirol GmbH



по пълном.

Matthias Fleischer, Ръководител на отдел „Разработване на продукти“



по пълном.

Sven Zimmermann, Главен ръководител на отдел „Качество“

25 Адреси

www.stihl.com

26 Общи и специфични за продукта указания за безопасност

26.1 Въведение

Тази глава предава общите и специфичните за продукта инструкции за безопасност, предписани и предварително формулирани в продуктовия стандарт.

Указанията за безопасност за избягване на поражения от електрически ток, дадени в раздел „Електрическа сигурност“, не се отнасят за акумулаторните продукти на STIHL, с изключение на точка с).



ПРЕДУПРЕЖДЕНИЕ

- Прочетете всички инструкции за безопасност, указания, илюстрации и технически спецификации, предоставени за тази косачка. Неспазването на инструкциите долу може да доведе до токов удар, пожар и/или сериозни наранявания. **Съхранявайте всички инструкции за безопасност и указания за в бъдеще.**

26.2 Сигурност на работното място

- a) **Поддържайте работното си място чисто и добре осветено.** Безпорядъкът или неосветените работни зони могат да доведат до инциденти.
- b) **Не работете с косачката във взривоопасна среда, в която има запалими течности, газове или прах.** Косачките произвеждат искри, които могат да възпламенят прах или изпарения.
- c) **Пазете децата и други лица настрана, докато използвате косачката.** Ако сте раз-

сеяни, може да загубите контрол над косачката.

26.3 Електрическа безопасност

- a) **Щепселът на косачката трябва да пасне в контакта.** Щепселът не трябва да се модифицира по никакъв начин. **Не използвайте адаптерни щепсели заедно с косачки със защитно заземяване.** Немодифицираните щепсели и подходящите контакти намаляват риска от токов удар.
- b) **Избягвайте контакт на тялото със заземени повърхности, като тръби, нагреватели, готварски печки и хладилници.** Съществува повишен риск от токов удар, ако тялото ви е заземено.
- c) **Не работете с косачката при дъжд или влажни условия.** Това може да увеличи риска от токов удар.
- d) **Не използвайте неправилно хранващия кабел.** Никога не използвайте хранващия кабел, за да пренасяте, дърпате косачката или да изваждате щепсела на косачката. **Пазете хранващия кабел от топлина, масло, остри ръбове или движещи се части.** Повредените или заплетени хранващи кабели увеличават риска от токов удар.
- e) **Когато работите на открито с косачка, използвайте само удължителни кабели, които са подходящи и за употреба на открито.** Използването на удължителен кабел, подходящ за употреба на открито, намалява риска от токов удар.
- f) **Ако работата на косачката във влажна среда е неизбежна, използвайте прекъсвач за диференциалнотокова защита.** Използването на прекъсвач за диференциалнотокова защита намалява риска от токов удар.

26.4 Сигурност на хората

- a) **Бъдете внимателни, обръщайте внимание на това, което правите, и използвайте здрав разум, когато работите с косачка.** **Не използвайте косачката, когато сте уморени или под въздействието на наркотици, алкохол или лекарства.** Момент на невнимание при използването на косачката може да доведе до сериозно нараняване.
- b) **Носете лични предпазни средства и винаги предпазни очила.** Носенето на

лични предпазни средства, като маска против прах, нехлъзгащи се предпазни обувки, каска или защита на слуха, в зависимост от вида и начина на използване на косачката, намалява риска от нараняване.

- c) **Избягвайте непреднамерено въвеждане в експлоатация. Уверете се, че косачката е изключена, преди да я свържете към захранването и/или акумулатора, да я вдигнете или пренесете.** Ако при пренасяне на косачката държите пръста си върху ключа или свържете косачката към захранването, когато е включена, това може да доведе до злополуки.
- d) **Извадете инструментите за регулиране или гаечните ключове, преди да включите косачката.** Инструмент или гаечен ключ, попаднал във въртяща се част на косачката, може да причини нараняване.
- e) **Избягвайте неправилна стойка. Уверете се, че стоите стабилно и пазите равновесие през цялото време.** Това ви дава по-добър контрол върху косачката в неочаквани ситуации.
- f) **Носете подходящо облекло. Не носете свободни дрехи или бижута. Пазете косата и дрехите далеч от движещите се части.** Свободни дрехи, бижута или дълга коса могат да бъдат захванати от движещите се части.
- g) **Ако е възможно да се монтира оборудване за извличане и събиране на прах, то трябва да се свърже и използва правилно.** Използването на прахосмукачка може да намали опасностите от прах.
- h) **Не се поддавайте на фалшиво чувство за сигурност и не пренебрегвайте правилата за безопасност на косачките, дори ако сте запознати с косачката, след като сте я използвали многократно.** Невнимателните действия могат да доведат до сериозни наранявания за части от секундата.

26.5 Използване и третиране на косачката

- a) **Не претоварвайте косачката. Използвайте косачка, предназначена за вашата работа.** С подходящата косачка ще работите по-добре и по-безопасно в определен диапазон на мощност.
- b) **Не използвайте косачка, чийто прекъсвач е повреден.** Косачка, която вече не може

да се включва или изключва, е опасна и трябва да се ремонтира.

- c) **Изключете щепсела от контакта и/или извадете разглобения акумулатор, преди да извършвате каквито и да било настройки на оборудването, да смените частите на инструмента за вмъкване или да прибирате косачката.** Тази предпазна мярка предотвратява неволното стартиране на косачката.
- d) **Съхранявайте неизползваните косачки на места, недостъпни за деца. Не позволявайте на никого да използва косачката, ако не е запознат с нея или не е прочел тези инструкции.** Косачките са опасни, когато се използват от неопитни хора.
- e) **Поддържайте внимателно косачката и работните инструменти. Проверете дали движещите се части работят правилно и не са заклещени, дали частите не са счупени или повредени по такъв начин, че да се наруши функционирането на косачката. Преди да използвате косачката, ремонтирайте повредените части.** Много злополуки се причиняват от лошо поддържани косачки.
- f) **Поддържайте режещите инструменти остри и чисти.** Грижливо поддържаните режещи инструменти с остри режещи ръбове се задръстват по-малко и се направляват по-лесно.
- g) **Използвайте косачката, работния инструмент, аксесоарите и т.н. в съответствие с тези инструкции. Вземете предвид условията на труд и дейността, която ще се извършва.** Използването на косачките за цели, различни от тези, за които са предназначени, може да доведе до опасни ситуации.
- h) **Поддържайте ръкохватките и повърхностите за захващане сухи, чисти и без масла и мазнини.** Хлъзгавите ръкохватки и повърхности за захващане не позволяват безопасна работа и контрол на косачката в непредвидени ситуации.

26.6 Използване и боравене с акумулаторната косачка

- a) **Зареджайте акумулаторите само със зарядни устройства, препоръчани от производителя.** Зарядното устройство, предназначено за определен тип акумулатори, може да предизвика опасност от

пожар, когато се използва с други акумулатори.

- b) **Използвайте в косачките само акумулатори, предназначени за тази цел.** Използването на други акумулатори може да доведе до нараняване и опасност от пожар.
- c) **Съхранявайте неизползвания акумулатор далеч от щипки за хартия, монети, ключове, пирони, винтове или други малки метални предмети, които могат да причинят претоварване на контактите.** Късо съединение между контактите на акумулатора може да доведе до изгаряния или пожар.
- d) **При неправилна употреба от акумулатора може да изтече течност. Избягвайте контакт с нея. При случаен контакт изплакнете с вода. Ако течността попадне в очите, допълнително потърсете медицинска помощ.** Изтеклата течност от акумулатора може да причини кожни раздразнения или изгаряния.
- e) **Не използвайте повреден или променен акумулатор.** Повредени или променени акумулатори могат да се държат непредсказуемо и да причинят пожар, експлозия или нараняване.
- f) **Не излагайте акумулатора на огън или прекомерни температури.** Пожар или температури над 130°C (265°F) могат да предизвикат експлозия.
- g) **Спазвайте всички инструкции за зареждане и никога не зареждайте акумулатора или косачката с акумулатор извън температурния диапазон, посочен в инструкциите за експлоатация.** Неправилното зареждане или зареждането извън одобрения температурен диапазон може да доведе до разрушаване на акумулатора и да увеличи риска от пожар.

26.7 Сервизна поддръжка

- a) **Възлагайте ремонта на косачката само на квалифициран персонал и само с оригинални резервни части.** Това гарантира, че сигурността на косачката е запазена.
- b) **Никога не обслужвайте повредени акумулатори.** Всяка поддръжка на акумулаторите трябва да се извършва само от производителя или от оторизирани сервизни центрове.

26.8 Инструкции за безопасност за косачки, захранвани с акумулатор

- a) **Не използвайте косачката при лошо време, особено при гръмотевични бури.** Това намалява риска от поразяване от мълнии.
- b) **Огледайте обстойно работната зона за диви животни.** Дивите животни могат да бъдат наранени от работещата косачка.
- c) **Прегледайте добре работната зона и отстранете всички камъни, пръчки, жици, кости и други чужди тела.** Изхвърлените части могат да причинят наранявания.
- d) **Преди да използвате косачката, винаги проверявайте дали острието на косачката и косачният механизъм не са износени или повредени.** Износените или повредени части увеличават риска от нараняване.
- e) **Редовно проверявайте коша за трева за износване или съкване.** Износеният или повреден кош за трева увеличава риска от нараняване.
- f) **Оставете защитните капаци на мястото им. Защитните капаци трябва да са изправни и правилно закрепени.** Разхлабен, повреден или неправилно функциониращ защитен капак може да причини нараняване.
- g) **Поддържайте отворите за всмукване на въздух свободни от натрупвания.** Блокраните въздухозаборници и замърсяванията могат да доведат до прегряване или опасност от пожар.
- h) **Винаги носете нехлъзгащи се предпазни обувки, когато работите с косачката. Никога не работете боси или с отворени сандали.** Това намалява риска от нараняване на краката при контакт с въртящия се нож на косачката.
- i) **Винаги носете дълги панталони, когато работите с косачката.** Голата кожа увеличава вероятността от нараняване от изхвърчащи части.
- j) **Не работете с косачката върху мокра трева. Ходете, никога не бягайте.** Това намалява риска от подхлъзване и падане, което може да доведе до наранявания.
- k) **Не използвайте косачката по прекалено стръмни склонове.** Това намалява риска от загуба на контрол, подхлъзване и

падане, което може да доведе до нараняване.

- l) **Когато работите по склонове, уверете се, че имате сигурна опора; винаги работете напречно на склона, никога нагоре или надолу, и бъдете изключително внимателни, когато променят посоката на работа.** Това намалява риска от загуба на контрол, подхлъзване и падане, което може да доведе до нараняване.
- m) **Бъдете особено внимателни, когато косите на заден ход или дърпате косачката към себе си. Винаги обръщайте внимание на заобикалящата среда.** Това намалява риска от спъване по време на работа.
- n) **Не докосвайте ножовете или други опасни части, които все още се движат.** Това намалява риска от нараняване от движещи се части.
- o) **Уверете се, че всички прекъсвачи са изключени и акумулаторът е изключен, преди да отстранявате уловения материал или да почиствате косачката.** Неочакваната работа на косачката може да доведе до сериозни наранявания.

Cuprins

1	Prefață.....	649
2	Informații referitoare la acest Manual de instrucțiuni.....	649
3	Cuprins.....	650
4	Instrucțiuni de siguranță.....	652
5	Пregătirea pentru funcționare a mașinii de tuns iarba.....	659
6	Încărcarea bateriei și a LED-urilor.....	660
7	Асамблирането на mașината de tuns iarba.....	661
8	Se reglează pentru utilizator mașина de tuns iarba.....	662
9	Introducerea și scoaterea bateriei.....	663
10	Cuplarea și decuplarea mașината de tuns iarba.....	664
11	Verificarea mașината de tuns iarba.....	664
12	Lucrul cu mașина de tuns iarba.....	665
13	După lucru.....	666
14	Transportarea.....	666
15	Stocarea.....	667
16	Curățare.....	668
17	Întreținere.....	668
18	Reparare.....	669
19	Depanare.....	670
20	Date tehnice.....	671

21	Piese de schimb și accesorii.....	673
22	Eliminare.....	673
23	Declarație de conformitate EU.....	673
24	Declarația de conformitate UKCA.....	674
25	Adrese.....	675
26	Instrucțiuni de siguranță generale și specificații produsului.....	675

1 Prefață

Stimată clientă, stimat client,

ne bucurăm că аți ales STIHL. Dezvoltăm și executăm produsele noastre în calitate de vârf, conform nevoilor clienților nostri. În felul acesta iau naștere produse de mare fiabilitate chiar și în condiții de solicitare extremă.

STIHL înseamnă calitate de vârf și în domeniul de service. Atelierele noastre de specialitate oferă consiliere și instrucțiuni competente, dar și o cuprinzătoare asistență tehnică.

Compania STIHL се angajează в мод expres să protejeze natura. Aceste instrucțiuni de utilizare sunt concepute pentru a vă ajuta la utilizarea sigură și ecologică a produsului dumneavoastră STIHL pe o durată lungă de exploatare.

Vă mulțumim pentru încredere și vă dorim multă bucurie la utilizarea produsului dumneavoastră STIHL.



Dr. Nikolas Stihl

IMPORTANT! ÎNAINTE DE UTILIZARE, CITIȚI ȘI PĂSTRAȚI INSTRUCȚIUNILE.

2 Informații referitoare la acest Manual de instrucțiuni

2.1 Documente aplicabile

Aceste instrucțiuni de utilizare sunt o traducere a instrucțiunilor originale ale producătorului în sensul Directivei CE 2006/42/EC.

Se aplică prevederile de siguranță locale.

- ▶ În plus față de aceste instrucțiuni de utilizare, citiți, înțelegeți și păstrați următoarele documente:
 - Indicații de siguranță pentru acumulatorul STIHL AK
 - Instrucțiuni de utilizare pentru aparate de încărcare STIHL AL 101, 301, 500
 - Informații de siguranță pentru acumulatorii STIHL și produsele cu acumulator încorporat: www.stihl.com/safety-data-sheets

2.2 Identificarea Notelor de avertizare din text

! PERICOL

- Această notă indică pericolele care au ca rezultat răniri grave sau decese.
 - ▶ Măsurile specificate pot împiedica rănirile grave sau decesele.

! AVERTISMENT

- Această notă poate indica pericolele care au ca rezultat răniri grave sau **decese**.
 - ▶ Măsurile specificate pot împiedica rănirile grave sau decesele.

INDICAȚIE

- Această notă indică pericolele care pot avea ca rezultat avarierea bunurilor.
 - ▶ Măsurile specificate pot împiedica avarierea bunurilor.

2.3 Simboluri în text



Acest simbol se referă la un capitol din aceste instrucțiuni de folosire.

3 Cuprins

3.1 Mașina de tuns iarba și acumulatorul

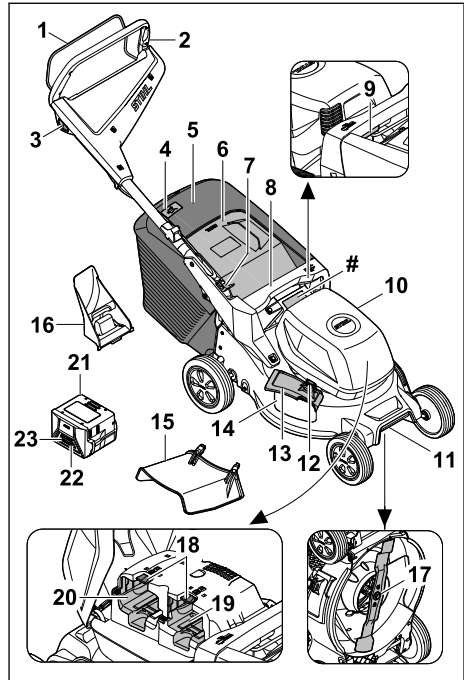

1 Manetă de cuplare

Maneta de cuplare împreună cu butonul de blocare cuplează și decuplează cuțitul.

2 Ghidon

Ghidonul servește la ținerea, conducerea și transportul mașinii de tuns iarba.

3 Buton de blocare

Butonul de blocare împreună cu maneta de cuplare cuplează și decuplează cuțitul.

4 Indicator de nivel de umplere

Indicatorul nivelului de umplere indică umplerea coșului de colectare a ierbii.

5 Coș de colectare a ierbii

Coșul de colectare a ierbii colectează iarba tunsă.

6 Clapetă de evacuare

Clapeta de evacuare închide canalul de evacuare.

7 Manetă

Maneta servește la reglarea și rabatarea ghidonului.

8 Mâner

Mânerul servește la ținerea mașinii de tuns iarba când se reglează înălțimea de tăiere și la transportul mașinii de tuns iarba.

9 Manetă

Maneta servește la reglarea înălțimii de tăiere dorite.

10 Clapetă

Clapeta acoperă acumulatorul.

11 Mâner de transport

Mânerul de transport servește la transportul mașinii de tuns iarba.

12 Mecanism de blocare

Mecanismul de blocare menține închisă clapeta de evacuare laterală.

13 Clapetă de evacuare laterală

Clapeta de evacuare laterală închide orificiul de evacuare laterală.

14 Orificiu de evacuare laterală

Orificiul de evacuare laterală ghidează iarba tunsă într-o parte.

15 Extensie

Extensia ghidează iarba tunsă lateral pe sol.

16 Set de răspândire

Setul de răspândire închide canalul de evacuare.

17 Cuțit

Cuțitul tunde și răspândește iarba.

18 Manetă de blocare

Maneta de blocare menține acumulatorul în locașul acumulatorului.

19 Locașul acumulatorului 1

În locașul acumulatorului 1 stă acumulatorul.

20 Locașul acumulatorului 2

În locașul acumulatorului 2 stă un acumulator de schimb.

21 Acumulator

Acumulatorul alimentează mașina de tuns iarba cu energie.

22 Buton

Butonul activează LED-urile de pe acumulator.

23 LED-uri

LED-urile indică starea de încărcare a acumulatorului și defecțiunile.

Plăcuță cu caracteristici cu numărul de serie**3.2 Simboluri**

Simbolurile pot fi prezente pe mașina de tuns iarba, pe acumulator și pe aparatul de încărcare și au următoarea semnificație:



Nivel de putere acustică garantat, conform Directivei 2000/14/EC, în dB(A), pentru a face comparabile emisiile de zgomot ale produselor.



Cuplarea cuțitului



Reglarea înălțimii de tăiere



Indicator pentru nivelul de umplere a coșului de colectare a ierbii



1 LED este aprins în culoare roșie. Acumulatorul este prea cald sau prea rece.



4 LED-uri clipesc în culoare roșie. Acumulatorul are o defecțiune.



Indicația de lângă simbol face trimitere la nivelul energiei din acumulator, conform specificațiilor producătorului celulelor. La utilizarea propriu-zisă, conținutul de energie disponibil este mai redus.



Nu aruncați produsul împreună cu deșeurile menajere.

IPX4 Clasificare IP

a.c. Curent alternativ



d.c. Curent continuu



Folosiți aparatul electric într-un spațiu închis și uscat.



Citiți, înțelegeți și păstrați instrucțiunile de utilizare.



Unealtă electrică din clasa de protecție II

4 Instrucțiuni de siguranță

4.1 Simboluri de avertizare

▲ AVERTISMENT

Simbolurile de avertizare de pe mașina de tuns iarba sau de pe acumulator au următoarele semnificații:



Țineți cont de indicațiile de siguranță și de măsurile acestora.



Citiți, înțelegeți și păstrați instrucțiunile de utilizare.



Feriți-vă de obiecte ce ar putea fi proiectate în afară - păstrați distanța și țineți la distanță alte persoane.



Nu atingeți cuțitul în timp ce se rotește.



Scoateți acumulatorul în timpul întreruperii lucrului, curățării, transportului, depozitării, întreținerii sau reparației.



Feriți mașina de tuns iarba de ploaie și umezeală.



Scoateți acumulatorul după utilizare.



Protejați acumulatorul împotriva căldurii și focului.



Feriți acumulatorul de ploaie și umezeală și nu îl scufundați în lichide.

4.2 Utilizarea conform destinației

Mașina de tuns iarba STIHL RMA 243.3, RMA 248.3 sau RMA 253.3 se utilizează pentru tunderea și răspândirea ierbii uscate.

Mașina de tuns iarba este alimentată cu energie de un acumulator STIHL AK. Pentru a putea utiliza toate funcțiile fără restricții, STIHL recomandă cel puțin AK 30 S.

▲ AVERTISMENT

- Acumulatorii care nu sunt omologați de STIHL pentru acest tip de mașină de tuns iarba pot provoca incendii și explozii. Persoanele pot fi rănite grav sau pot muri și pot să apară daune materiale.
 - ▶ Utilizați mașina de tuns iarba cu un acumulator STIHL AK.
- Dacă mașina de tuns iarba sau acumulatorul nu sunt folosite conform destinației, persoanele pot fi rănite grav ori pot deceda sau se pot înregistra daune materiale.
 - ▶ Folosiți mașina de tuns iarba și acumulatorul numai cum este descris în prezentele instrucțiuni de utilizare.

4.3 Cerințe pentru utilizator

▲ AVERTISMENT

- Persoanele neinstruite nu pot recunoaște sau evalua pericolele generate de o mașină de tuns iarba și acumulator. Utilizatorii sau alte persoane pot fi rănite grav sau ucise.
 - ▶ Citiți, înțelegeți și păstrați instrucțiunile de utilizare.
- ▶ Dacă mașina de tuns iarba sau acumulatorul trebuie împrumutate unei alte persoane: oferiți totodată și instrucțiunile de utilizare.
- ▶ Asigurați-vă că utilizatorul îndeplinește următoarele cerințe:
 - Utilizatorul este odihnit.
 - Utilizatorul este apt din punct de vedere fizic, senzorial și mental, să opereze și să lucreze cu mașina de tuns iarba și cu acumulatorul. Dacă utilizatorul este apt din punct de vedere fizic, senzorial sau mental într-un mod limitat, acesta are voie să lucreze cu dispozitivul doar sub supravegherea unei persoane responsabile sau după ce a fost instruit de aceasta.
 - Utilizatorul poate recunoaște și nici evalua pericolele pe care le prezintă o mașină de tuns iarba și acumulatorul.
 - Utilizatorul este conștient de faptul că răspunde pentru accidente și daune.
 - Utilizatorul este major sau este format profesional sub supraveghere, conform reglementărilor naționale.
 - Utilizatorul a fost instruit de către un distribuitor autorizat STIHL sau de o persoană calificată, înainte de a lucra cu mașina de tuns iarba pentru prima dată.

- Utilizatorul nu este sub influența alcoolului, medicamentelor sau drogurilor.
- ▶ Dacă apar neclarități: apelați la un distribuitor autorizat STIHL.

4.4 Îmbrăcămintea și dotarea

▲ AVERTISMENT

- În timpul lucrului, pot fi aruncate în sus obiecte cu viteză mare. Utilizatorul poate fi rănit.
 - ▶ Purtați pantaloni lungi din material rezistent.
- În timpul lucrului poate fi agitat praf. Praful inhalat poate dăuna sănătății și poate să declanșeze reacții alergice.
 - ▶ Dacă se agită praf: Purtați o mască de protecție contra prafului.
- Îmbrăcămintea neadecvată se poate agăța de bucăți de lemn, bălării și de mașina de tuns iarba. Utilizatorii fără îmbrăcăminte adecvată pot fi răniți grav.
 - ▶ Purtați îmbrăcăminte strânsă pe corp.
 - ▶ Lăsați deoparte șalurile și bijuteriile.
- În timpul curățării, a întreținerii sau a transportului utilizatorul poate veni în contact cu cuțitul. Utilizatorul poate fi rănit.
 - ▶ Purtați mănuși de protecție.
- Dacă utilizatorul poartă încălțăminte nepotrivită, acesta poate să alunece. Utilizatorul poate fi rănit.
 - ▶ Purtați încălțăminte solidă, închisă, cu talpă anti-alunecare.
- În timpul ascuțirii cuțitului, pot fi aruncate în afară particule de material. Utilizatorul poate fi rănit.
 - ▶ Purtați ochelari de protecție bine strânși. Ochelarii de protecție adecvați sunt testați conform standardului EN 166 sau conform prevederilor naționale și pot fi obținuți din comerț cu marcajul corespunzător.
 - ▶ Purtați mănuși de protecție.

4.5 Spațiu de lucru și mediu

4.5.1 Mașina de tuns iarba

▲ AVERTISMENT

- Persoanele neimplicate, copiii și animalele nu pot recunoaște și nu pot evalua pericolele generate de o mașină de tuns iarba și de obiectele aruncate în sus. Persoanele neimplicate, copiii și animalele pot fi rănite grav și pot să apară daune materiale.
 - ▶ Țineți persoanele neimplicate, copiii și animalele la distanță de zona de lucru.
 - ▶ Mențineți distanța față de obiecte.

- ▶ Nu lăsați mașina de tuns iarba nesupravegheată.
- ▶ Asigurați-vă că mașina de tuns iarba nu este folosită ca jucărie de către copii.
- Dacă se lucrează pe timp de ploaie, utilizatorul poate să alunece. Utilizatorul poate fi rănit grav sau poate muri.
 - ▶ Dacă plouă: nu lucrați.
- Mașina de tuns iarba nu este protejată împotriva stropilor de apă. Dacă se lucrează în ploaie sau în mediu umed, se poate produce electrocutarea. Utilizatorul poate fi accidentat grav, iar mașina de tuns iarba poate fi avariată.
 - ▶ Nu lucrați pe ploaie și nici într-un mediu umed.
 - ▶ Nu tundeți și nu răspândiți iarba umedă.
- Componentele electrice ale mașinii de tuns iarba pot produce scântei. În medii ambiante ușor inflamabile sau cu pericol de explozie, scânteele pot declanșa incendii și explozii. Persoanele pot fi rănite grav sau pot muri și pot să apară daune materiale.
 - ▶ Nu lucrați în atmosfere ambiante ușor inflamabile și nici în cele cu pericol de explozie.

4.5.2 Acumulator

▲ AVERTISMENT

- Persoanele neautorizate, copiii și animalele nu pot recunoaște și evalua pericolele pe care le reprezintă acumulatorul. Persoanele neimplicate, copiii și animalele pot fi rănite grav.
 - ▶ Țineți la distanță persoanele neimplicate, copiii și animalele.
 - ▶ Nu lăsați acumulatorul nesupravegheat.
 - ▶ Asigurați-vă de faptul că nu este posibilă joaca copiilor cu acumulatorul.
- Acumulatorul nu este protejat împotriva tuturor influențelor mediului. Dacă acumulatorul este expus la anumite influențe ale mediului, acesta se poate aprinde, exploda ori se poate deteriora iremediabil. Risc de rănire gravă a persoanelor și de pagube materiale.
 - ▶ Protejați acumulatorul de căldură și de foc.
 - ▶ Nu aruncați acumulatorul în foc.
- ▶ Nu încărcăți, nu utilizați și nu depozitați acumulatorul la temperaturi aflate în afara intervalului specificat, 20.6.
- ▶ Protejați bateria împotriva ploii și a umidității și nu o scufundați în lichide.



- ▶ Nu apropiați acumulatorul de obiecte metalice mici.
- ▶ Nu expuneți acumulatorul la presiune înaltă.
- ▶ Nu expuneți acumulatorul la microunde.
- ▶ Protejați acumulatorul împotriva substanțelor chimice și a sărurilor.

4.5.3 Încărcător

▲ AVERTISMENT

- Persoanele neautorizate și copiii nu pot recunoaște și evalua pericolele pe care le prezintă încărcătorul și curentul electric. Persoanele neimplicate, copiii și animalele pot fi rănite grav sau poate fi provocat decesul acestora.
 - ▶ Țineți la distanță persoanele neimplicate, copiii și animalele.
- ▶ **Asigurați-vă că nu este posibil ca copiii să se joace cu încărcătorul.**
- Încărcătorul nu este impermeabil. La desfășurarea lucrărilor pe vreme ploioasă sau într-un mediu umed, există pericol de electrocutare. Utilizatorul poate fi rănit, iar încărcătorul se poate deteriora.
 - ▶ Nu lucrați niciodată pe vreme ploioasă și nici într-un mediu umed.



- Încărcătorul nu este protejat împotriva tuturor influențelor mediului. Dacă încărcătorul este expus la anumite influențe ale mediului, acesta se poate aprinde sau exploda. Risc de rănire gravă a persoanelor și de pagube materiale.
 - ▶ Operați încărcătorul într-un spațiu uscat, închis.
 - ▶ Nu utilizați încărcătorul într-un mediu extrem de inflamabil sau explozibil.
 - ▶ Nu utilizați încărcătorul pe o bază inflamabilă.
 - ▶ Nu utilizați și nu depozitați încărcătorul la temperaturi aflate în afara intervalului specificat, 20.6.
- Risc de împiedicare de cablul de racord. Risc de rănire a persoanelor și de avariere a încărcătorului.
 - ▶ Pozați cablul de racord astfel încât nimeni să nu se poate împiedica de el.

4.6 Starea sigură în exploatare

4.6.1 Mașina de tuns iarba

Mașina de tuns iarba este în stare sigură de funcționare dacă sunt îndeplinite următoarele condiții:

- Mașina de tuns iarba nu este deteriorată.
- Mașina de tuns iarba este curată și uscată.
- Elementele de operare funcționează și sunt nemodificate.
- Dacă se tunde iarba și iarba tunsă trebuie colectată în coșul de colectare a ierbii: setul de răspândire este scos, extensia este desprinsă, iar coșul de colectare a ierbii este prins corect.
- Dacă se tunde iarba și iarba tunsă trebuie aruncată în spate: coșul de colectare a ierbii este desprins și clapeta de evacuare este închisă.
- Dacă se tunde iarba și iarba tunsă trebuie să fie ghidată lateral pe sol: coșul de colectare a ierbii este desprins, setul de răspândire este montat corect, iar extensia este prinsă corect.
- Dacă se răspândește iarba: extensia și coșul de colectare a ierbii sunt desprinse, iar setul de răspândire este montat corect.
- Cuțitul este montat corect.
- Accesoriiile originale STIHL pentru această mașină de tuns iarba sunt montate corect.

▲ AVERTISMENT



- Dacă starea tehnică nu prezintă siguranță, unele componente ar putea să nu mai funcționeze corect, iar dispozitivele de siguranță să nu mai fie eficiente. Persoanele pot fi rănite grav sau pot muri.
 - ▶ Folosiți mașina de tuns iarba numai dacă nu este deteriorată.
 - ▶ Dacă mașina de tuns iarba este murdară sau s-a udat: curățați mașina de tuns iarba și lăsați-o să se usuce.
 - ▶ Nu faceți modificări la mașina de tuns iarba.
 - ▶ Dacă elementele de operare nu funcționează: nu lucrați cu mașina de tuns iarba.
 - ▶ Dacă se tunde iarba și iarba tunsă trebuie colectată în coșul de colectare a ierbii: operațiile de scoatere a setului de răspândire, de desprindere a extensiei și de prindere a coșului de colectare a ierbii se efectuează așa cum este descris în prezentele instrucțiuni de utilizare.
 - ▶ Dacă se tunde iarba și iarba tunsă trebuie să fie ghidată lateral pe sol: operațiile de desprindere a coșului de colectare a ierbii, de montare a setului de răspândire și de

prindere a extensiei se efectuează așa cum este descris în prezentele instrucțiuni de utilizare.

- ▶ Dacă se răspândește iarba: operațiile de desprindere a extensiei și a coșului de colectare a ierbii, respectiv de montare a setului de răspândire se efectuează așa cum este descris în prezentele instrucțiuni de utilizare.
- ▶ Montați accesorii originale STIHL pe această mașină de tuns iarba.
- ▶ Cuțitul trebuie montat așa cum este descris în prezentele instrucțiuni de utilizare.
- ▶ Montați accesoriile așa cum este descris în aceste instrucțiuni de utilizare sau în instrucțiunile de utilizare a accesoriilor.
- ▶ Nu introduceți obiecte în orificiile mașinii de tuns iarba.
- ▶ Înlocuiți panourile cu indicații uzate sau deteriorate.
- ▶ Dacă apar neclarități: apelați la un distribuitor autorizat STIHL.

4.6.2 Cuțitul

Cuțitul este în stare sigură de funcționare dacă sunt îndeplinite următoarele condiții:

- Cuțitul și accesoriile nu sunt deteriorate.
- Cuțitul nu este deformat.
- Cuțitul este montat corect.
- Cuțitul este ascuțit corect.
- Cuțitul este debavurat.
- Cuțitul este echilibrat corect.
- Grosimea minimă și lățimea minimă a cuțitului nu au scăzut sub limita admisă,  20.2.
- Unghiul de ascuțire a fost respectat,  20.2.

AVERTISMENT

- Dacă starea tehnică nu prezintă siguranță bucăți din cuțit se pot desprinde și pot fi aruncate în afară. Persoanele pot fi rănite grav.
 - ▶ Se va lucra numai cu un cuțit nedeteriorat și cu accesorii nedeteriorate.
 - ▶ Se montează corect cuțitul.
 - ▶ Se ascute corect cuțitul.
 - ▶ Dacă grosimea minimă sau lățimea minimă au scăzut sub limita admisă: Se înlocuiește cuțitul.
 - ▶ Se solicită echilibrarea cuțitului de către un distribuitor autorizat STIHL.
 - ▶ Dacă apar neclarități: Apelați la un distribuitor de specialitate STIHL.

4.6.3 Acumulator

Acumulatorul se află într-o stare sigură atunci când se întrunesc următoarele condiții:

- Acumulatorul nu este deteriorat.

- Acumulatorul este curat și uscat.
- Acumulatorul funcționează și nu este modificat.

AVERTISMENT

- Dacă nu este în stare sigură, este posibil ca acumulatorul să nu mai funcționeze în siguranță. Se pot produce grave leziuni corporale.
 - ▶ Desfășurați lucrări doar cu un acumulator funcțional, care nu prezintă deteriorări.
 - ▶ Nu încărcați un acumulator deteriorat sau defect.
 - ▶ Dacă acumulatorul este murdar: curățați acumulatorul.
 - ▶ Dacă acumulatorul este ud sau umed: lăsați acumulatorul să se usuce,  4.6.3.
 - ▶ Nu modificați acumulatorul.
 - ▶ Nu introduceți obiecte în orificiile acumulatorului.
 - ▶ Nu conectați contactele electrice ale acumulatorului cu obiecte metalice și nu le scurtcircuitați.
 - ▶ Nu deschideți acumulatorul.
 - ▶ Înlocuiți panourile indicatoare uzate sau deteriorate.
- Dintr-un acumulator deteriorat poate curge lichid. Contactul pielii sau al ochilor cu lichidul poate produce iritații ale pielii sau ochilor.
 - ▶ Evitați contactul cu lichidul.
 - ▶ În caz de contact cu pielea: zonele de piele afectate se spală cu apă din abundență și săpun.
 - ▶ În caz de contact cu ochii: spălați ochii cel puțin 15 minute cu apă din abundență și consultați un medic.
- Un acumulator deteriorat sau defect poate emite un miros neobișnuit, poate fumea sau se poate aprinde. Risc de rănire gravă a persoanelor sau de deces și de pagube materiale.
 - ▶ Dacă acumulatorul emite un miros neobișnuit sau fum, nu folosiți acumulatorul și păstrați-l la distanță de substanțe inflamabile.
 - ▶ Dacă acumulatorul arde: stingeți-l cu un extingtor sau cu apă.

4.6.4 Încărcător

Încărcătorul se află într-o stare sigură atunci când se întrunesc următoarele condiții:

- Încărcătorul nu este deteriorat.
- Încărcătorul este curat și uscat.

AVERTISMENT

- Într-o stare nesigură, componentele ar putea să nu mai funcționeze corect, iar dispozitivele de siguranță ar putea fi dezactivate. Aceasta

poate duce la leziuni corporale grave, chiar letale.

- ▶ Folosiți un încărcător nedeteriorat.
- ▶ Dacă încărcătorul este murdar sau umed: Curățați încărcătorul și lăsați-l să se usuce.
- ▶ Nu modificați încărcătorul.
- ▶ Nu introduceți obiecte în orificiile încărcătorului.
- ▶ Nu conectați contactele electrice ale încărcătorului cu obiecte metalice (scurtcircuit).
- ▶ Nu deschideți încărcătorul.

4.7 Lucrul

▲ AVERTISMENT

- În anumite situații, utilizatorul nu mai poate lucra concentrat. Utilizatorul se poate împiedica, poate cădea sau chiar se poate răni grav.
 - ▶ Lucrați calm și cu precauție.
 - ▶ În caz de lumină și vizibilitate slabă: nu lucrați cu mașina de tuns iarba.
 - ▶ Lucrați singur cu mașina de tuns iarba.
 - ▶ Aveți grijă la obstacole.
 - ▶ Nu răsturnați mașina de tuns iarba.
 - ▶ Lucrați stând în picioare pe sol și mențineți-vă echilibrul.
 - ▶ Dacă apar semne de oboseală: luați o pauză de lucru.
 - ▶ Dacă lucrați pe o suprafață înclinată: tundeți iarba perpendicular pe linia pantei.
 - ▶ Nu lucrați pe pante cu o înclinare de peste 25° (46,6%).
- Cuțitul care se rotește poate tăia utilizatorul. Utilizatorul poate fi rănit grav.



- ▶ Nu atingeți cuțitul în timp ce se rotește.
- ▶ În cazul în care cuțitul a fost blocat de un obiect: opriți mașina de tuns iarba și scoateți acumulatorul. Abia după aceea înlăturați obiectul.

- În timpul lucrului pot apărea vibrații din cauza mașinii de tuns iarba.
 - ▶ Purtați mănuși de protecție.
 - ▶ Luați pauze de lucru.
 - ▶ Dacă apar semne ale unei tulburări vasculare: adresați-vă unui medic.
- Dacă în timpul lucrului cuțitul atinge un obiect străin, acesta sau părți ale acestuia pot fi deteriorate și pot fi aruncate cu viteză mare în sus. Persoanele pot fi rănite și pot apărea daune materiale.
 - ▶ Îndepărtați obiectele străine din zona de lucru.

- După ce maneta de cuplare este eliberată, cuțitul se mai rotește pentru scurt timp. Persoanele pot fi rănite grav.
 - ▶ Așteptați până când cuțitul nu se mai rotește.
- În cazul în care cuțitul care se rotește atinge un obiect dur, se pot produce scântei. În medii ambiante ușor inflamabile, scântele pot declanșa incendii. Persoanele pot fi rănite grav sau pot deceda și pot să apară daune materiale.
 - ▶ Nu lucrați în medii ambiante ușor inflamabile.
- Dacă mașina de tuns iarba este oprită pe suprafețe înclinate, se poate deplasa accidental pe roți. Persoanele pot fi rănite și pot apărea daune materiale.
 - ▶ Nu dați drumul la mașina de tuns iarba decât dacă aceasta se află pe o suprafață plană și nu se poate deplasa accidental pe roți.
- Dacă de ghidon se fixează obiecte, mașina de tuns iarba se poate răsturna din cauza greutății suplimentare. Persoanele pot fi rănite și pot apărea daune materiale.
 - ▶ Nu fixați obiecte de ghidon.

▲ PERICOL

- Dacă se lucrează în zone care sunt traversate de cabluri sub tensiune, cuțitul poate atinge cablurile sub tensiune și le poate deteriora. Utilizatorul poate fi rănit grav sau poate deceda.
 - ▶ Nu lucrați în apropierea cablurilor sub tensiune.
- Dacă se lucrează pe furtună, utilizatorul poate fi lovit de fulger. Utilizatorul poate fi rănit grav sau poate deceda.
 - ▶ Dacă este furtună: nu lucrați.

4.8 Încărcare

▲ AVERTISMENT

- În timpul încărcării, un încărcător avariat sau defect poate emite un miros neobișnuit sau fum. Risc de rănire a persoanelor și de avariere a bunurilor.
 - ▶ Scoateți ștecherul de rețea din priză.
- În cazul disipării inadecvate a căldurii, este posibil ca încărcătorul să se supraîncălzească și să producă un incendiu. Risc de rănire gravă a persoanelor sau de deces și de avariere a bunurilor.
 - ▶ Nu acoperiți încărcătorul.

4.9 Conexiunea electrică

Contactul cu piesele aflate sub tensiune poate avea cauzele următoare:

- Cablul electric sau cablul prelungitor este deteriorat.
- Ștecărul cablului electric sau al cablului prelungitor este deteriorat.
- Priza nu este instalată corect.

▲ PERICOL

■ Contactul cu piesele aflate sub tensiune poate avea drept urmare o electrocutare. Risc de rănire gravă sau deces.

- ▶ Se asigură faptul că nu este deteriorat cablul electric, cablul prelungitor și ștecărele aferente.



În cazul în care cablul electric sau cablul prelungitor este deteriorat:

- ▶ Nu atingeți zona deteriorată.
- ▶ Scoateți ștecărul din priză.

- ▶ Apucați cablul electric, cablul prelungitor și ștecărele aferente numai cu mâinile uscate.
- ▶ Ștecărul de rețea al cablului electric sau al cablului prelungitor se introduce într-o priză cu contact de protecție instalată corect și asigurată.
- ▶ Încărcătorul se conectează cu ajutorul unui întrerupător de protecție la curent rezidual (30 mA, 30 ms).

■ Un cablu prelungitor deteriorat sau neadecvat poate cauza o electrocutare. Persoanele pot fi rănite grav sau chiar omorâte.

- ▶ Folosiți un cablu prelungitor cu o secțiune transversală corectă,  20.5.

▲ AVERTISMENT

■ În timpul încărcării, o tensiune de alimentare incorectă sau o frecvență de alimentare incorectă pot avea ca rezultat o supratensiune în încărcător. Încărcătorul poate fi avariât.

- ▶ Asigurați-vă că tensiunea la priză și frecvența la priză corespund cu datele de pe plăcuța de identificare a încărcătorului.

■ Dacă încărcătorul portabil este conectat la o priză multiplă, componentele electrice se pot supraîncărca în timpul încărcării. Componentele electrice se pot încălzi și declanșa un incendiu. Risc de rănire gravă a persoanelor sau de deces și de pagube materiale.

- ▶ Asigurați-vă că specificațiile privind puterea ale prizei multiple nu sunt depășite de suma specificațiilor de pe plăcuța de identificare a încărcătorului portabil și toate aparatele electrice conectate la priză multiplă.

■ Un cablu electric sau cablu prelungitor pozat greșit poate fi deteriorat, iar persoanele se pot

împiedica de acesta. Persoanele se pot răni, iar cablul electric sau cablul prelungitor se pot deteriora.

- ▶ Cablul electric sau cablul prelungitor se pozează astfel încât să nu fie posibilă împiedicarea persoanelor.

- ▶ Cablul electric și cablul prelungitor se pozează astfel încât să nu fie întinse sau răsucite.

- ▶ Cablul electric și cablul prelungitor se pozează astfel încât să nu fie deteriorate, îndoite, strivite sau forfecate.

- ▶ Cablul electric și cablul prelungitor se protejează contra căldurii, uleiului și substanțelor chimice.

- ▶ Cablul electric și cablul prelungitor se așează pe o bază uscată.

■ În timpul lucrului se încălzește cablul prelungitor. Dacă nu se evacuează căldura, atunci aceasta poate declanșa un incendiu.

- ▶ Dacă se folosește un tambur pentru cablu: derulați cablul complet de pe tambur.

■ În cazul în care cablurile electrice și țevile sunt trase în perete, ele se pot deteriora dacă încărcătorul este montat pe perete. Contactul cu componentele sub tensiune poate avea ca rezultat șocul electric. Risc de rănire gravă a persoanelor și de pagube materiale.

- ▶ Asigurați-vă de faptul că în locul prevăzut nu sunt trase în perete cabluri electrice și țevi.

■ În cazul în care încărcătorul nu este montat pe perete așa cum este prezentat în acest manual de utilizare, încărcătorul sau acumulatorul poate să cadă, eventual încărcătorul se poate supraîncălzi. Risc de rănire a persoanelor și de avariere a bunurilor.

- ▶ Montați încărcătorul pe un perete conform celor prezentate în acest manual de utilizare.

■ Dacă încărcătorul cu acumulatorul introdus este montat pe un perete, acumulatorul poate cădea din încărcător. Risc de rănire a persoanelor și de avariere a bunurilor.

- ▶ Montați mai întâi încărcătorul pe perete și apoi introduceți acumulatorul.

4.10 Transportarea

4.10.1 Mașina de tuns iarba

▲ AVERTISMENT

■ În timpul transportului mașina de tuns iarba se poate răsturna sau se poate mișca. Persoanele pot fi rănite și pot apărea daune materiale.



► Scoateți acumulatorul.

- Asigurați mașina de tuns iarba cu chingi de prindere, curele sau o plasă, astfel încât aceasta să nu se răstoarne și să nu se poată mișca.

4.10.2 Acumulator

▲ AVERTISMENT

- Acumulatorul nu este protejat împotriva tuturor influențelor mediului. Dacă acumulatorul este expus la anumite influențe ale mediului, acesta se poate deteriora, iar bunurile pot fi avariate.
 - Nu transportați un acumulator deteriorat.
- În timpul transportului, acumulatorul poate cădea sau se poate deplasa. Risc de rănire a persoanelor și de avariere a bunurilor.
 - Ambalați acumulatorul în ambalaj, astfel încât să nu se poată mișca.
 - Asigurați ambalajul astfel încât să nu se poată mișca.

4.10.3 Încărcător

▲ AVERTISMENT

- În timpul transportului, încărcătorul poate cădea sau se poate deplasa. Risc de rănire a persoanelor și de avariere a bunurilor.
 - Scoateți ștecărul din priză.
 - Extrageți acumulatorul.
 - Asigurați încărcătorul cu centuri de fixare, curele sau cu o plasă astfel încât aceasta să nu poată cădea și să nu se poată deplasa.
- Cablul de alimentare nu se pretează la transportul încărcătorului cu ajutorul acestuia. Cablul de alimentare și încărcătorul se pot deteriora.
 - Înfășurați cablul de racord și fixați-l la încărcător.

4.11 Stocarea

4.11.1 Mașina de tuns iarba

▲ AVERTISMENT

- Copiii nu pot recunoaște și nici evalua pericolele pe care le prezintă o mașină de tuns iarba. Copiii pot fi răniți grav.



► Scoateți acumulatorul.

- Păstrați mașina de tuns iarba în locuri inaccesibile copiilor.
- Contactele electrice ale mașinii de tuns iarba și componentele metalice se pot coroda de la umezeală. Mașina de tuns iarba poate fi deteriorată.



► Scoateți acumulatorul.

- Păstrați mașina de tuns iarba la loc uscat și curat.
- Dacă în timpul depozitării acumulatorul rămâne montat, este posibilă pornirea neintenționată a cuțitului. Persoanele pot fi rănite grav și pot să apară daune materiale.



► Scoateți acumulatorul.

4.11.2 Acumulator

▲ AVERTISMENT

- Copiii nu pot recunoaște și nici evalua pericolele pe care le prezintă un acumulator. Copiii pot fi răniți grav.
 - Acumulatorul se va păstra în locuri inaccesibile copiilor.
- Acumulatorul nu este protejat împotriva tuturor intemperiei. Dacă acumulatorul este expus anumitor intemperii, acumulatorul se poate deteriora iremediabil.
 - Acumulatorul trebuie păstrat curat și uscat.
 - Acumulatorul trebuie păstrat într-un spațiu închis.
 - Depozitați acumulatorul deconectat de mașina de tuns iarba.
 - În cazul în care acumulatorul este depozitat în aparatul de încărcare: Deconectați ștecherul de la rețea și depozitați acumulatorul cu un nivel de încărcare între 40 % și 60 % (2 LED-uri verzi aprinse).
 - Nu depozitați acumulatorul în afara limitelor de temperatură specificate, 20.6.

4.11.3 Încărcător

▲ AVERTISMENT

- Copiii nu pot recunoaște și evalua pericolele pe care le prezintă încărcătorul. Copiii sunt în situații de risc de rănire gravă sau deces.
 - Scoateți ștecărul de rețea.
 - Depozitați încărcătorul într-un loc care nu este la îndemâna copiilor.
- Încărcătorul nu este protejat împotriva tuturor influențelor mediului. Dacă încărcătorul este

expus la anumite influențe ale mediului, acesta se poate avaria.

- ▶ Scoateți ștecărul de rețea.
- ▶ Dacă încărcătorul este cald: Lăsați încărcătorul să se răcească.
- ▶ Depozitați încărcătorul într-un loc curat și uscat.
- ▶ Depozitați încărcătorul într-un spațiu închis.
- ▶ Nu depozitați încărcătorul la temperaturi aflate în afara intervalului specificat,  20.6.
- Cablul de alimentare nu se pretează la transportarea sau suspendarea încărcătorului cu ajutorul acestuia. Cablul de alimentare și încărcătorul se pot deteriora.
 - ▶ Apucați și țineți încărcătorul de carcasă. Degajarea mânerului încărcătorului facilitează ridicarea acestuia.
 - ▶ Suspendați încărcătorul de consola de perete.

4.12 Curățarea, întreținerea și repararea

▲ AVERTISMENT

- Dacă în timpul curățării, al întreținerii și reparării este montat acumulatorul, este posibilă pornirea neintenționată a cuțitului. Persoanele pot fi rănite grav și pot să apară daune materiale.



- ▶ Scoateți acumulatorul.













- Detergenții puternici, curățarea cu un jet de apă sub presiune sau obiectele ascuțite pot deteriora mașina de tuns iarba, cuțitul sau acumulatorul. Dacă mașina de tuns iarba, cuțitul sau acumulatorul nu pot fi curățați corespunzător, unele componente ar putea să nu mai funcționeze corect iar dispozitivele de siguranță să nu mai fie eficiente. Persoanele pot fi rănite grav.
 - ▶ Curățați mașina de tuns iarba, cuțitul sau acumulatorul cum este descris în prezentele instrucțiuni de utilizare.
- Dacă mașina de tuns iarba, cuțitul sau acumulatorul nu pot fi întreținute sau curățate corespunzător, unele componente ar putea să nu mai funcționeze corect iar dispozitivele de siguranță să nu mai fie eficiente. Persoanele pot fi rănite grav sau pot deceda.
 - ▶ Utilizatorul nu-și poate întreține sau repara singur mașina de tuns iarba și acumulatorul.









- ▶ Dacă trebuie întreținute sau reparate mașina de tuns iarba sau acumulatorul:
 - apelați la un distribuitor autorizat STIHL.
 - ▶ Cuțitul trebuie întreținut așa cum este descris în prezentele instrucțiuni de utilizare.
- În timpul curățării, întreținerii sau reparării cuțitului, utilizatorul se poate tăia în muchiile ascuțite. Utilizatorul poate fi rănit.
 - ▶ Purtați mănuși de protecție.
- În timpul ascuțirii, cuțitul se poate încinge. Utilizatorul se poate arde.
 - ▶ Așteptați până se răcește cuțitul.
 - ▶ Purtați mănuși de protecție.
- Cuțitul mașinii de tuns iarba poate fi mișcat chiar și atunci când motorul este oprit. În timpul întreținerii cuțitului, utilizatorul poate fi rănit de lama aflată în mișcare.
 - ▶ Lucrați cu atenție.
 - ▶ Purtați mănuși de protecție.
- Cuțitul mașinii de tuns iarba se mișcă. În timpul întreținerii cuțitului, utilizatorul își poate prinde degetele între cuțitul aflat în mișcare și părțile fixe ale mașinii de tuns iarba.
 - ▶ Lucrați cu atenție.
 - ▶ Purtați mănuși de protecție.

5 Pregătirea pentru funcționare a mașinii de tuns iarba

5.1 Pregătirea pentru funcționare a mașinii de tuns iarba

Înainte de fiecare începere a lucrului, trebuie să se efectueze următorii pași:

- ▶ Înlăturați materialul de ambalare și siguranțele pentru transport.
- ▶ Asigurați-vă că următoarele componente se află în stare sigură de funcționare:
 - Mașina de tuns iarba,  4.6.
 - Cuțitul,  4.6.2.
 - Acumulatorul,  4.6.3.
 - Aparatul de încărcare,  4.6.4.
- ▶ Verificați acumulatorul,  11.3.
- ▶ Încărcați complet acumulatorul,  6.2.
- ▶ Curățați mașina de tuns iarba,  16.2.
- ▶ Verificați cuțitul,  11.2.
- ▶ Desfaceți ghidonul,  8.1.
- ▶ Reglați ghidonul,  8.3.
- ▶ Dacă se tunde iarba și iarba trebuie colectată în coșul de colectare a ierbii:
 - ▶ Desprindeți extensia,  7.3.2.
 - ▶ Scoateți setul de răspândire,  7.2.1.
 - ▶ Prindeți coșul de colectare a ierbii,  7.1.2.

- ▶ Dacă se tunde iarba și iarba trebuie să fie ghidată lateral pe sol:
 - ▶ Desprindeți coșul de colectare a ierbii,  7.1.3.
 - ▶ Montați setul de răspândire,  7.2.2.
 - ▶ Prindeți extensia,  7.3.1.
- ▶ Dacă se răspândește iarba:
 - ▶ Desprindeți extensia,  7.3.2.
 - ▶ Desprindeți coșul de colectare a ierbii,  7.1.3.
 - ▶ Montați setul de răspândire,  7.2.2.
- ▶ Reglați înălțimea de tăiere,  12.2.
- ▶ Verificați elementele de comandă,  11.1.
- ▶ Dacă pașii nu pot fi efectuați: nu utilizați mașina de tuns iarba și luați legătura cu un distribuitor autorizat STIHL.

6 Încărcarea bateriei și a LED-urilor

6.1 Montarea încărcătorului pe un perete

Încărcătorul poate fi montat pe un perete.

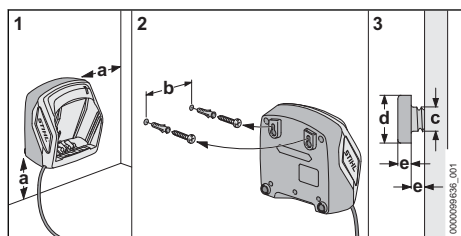

▶ Montați încărcătorul pe perete, astfel încât să se respecte următoarele condiții:

- Să fie folosite materiale de fixare corespunzătoare.
- Încărcătorul este în poziție orizontală. Respectați următoarele măriri:
 - a = minim 100 mm
 - b (pentru AL 101) = 75 mm
 - b (pentru AL 301) = 100 mm
 - b (pentru AL 500) = 120 mm
 - c = 4,5 mm
 - d = 9 mm
 - e = 2,5 mm

6.2 Încărcarea acumulatorului

Timpul de încărcare depinde de câțiva factori, de ex. temperatura acumulatorului sau temperatura ambiantă. Pentru o capacitate optimă, respectați intervalele de temperatură recomandate, .

20.7. Timpul de încărcare real poate fi diferit de timpul de încărcare specificat. Timpul de încărcare este disponibil la www.stihl.com/charging-times.

Când ștecărul de rețea este introdus în priză, iar acumulatorul este introdus în încărcător, procesul de încărcare pornește automat. Când acumulatorul este complet încărcat, încărcătorul se decuplează automat.

În timpul încărcării, acumulatorul și încărcătorul se încălzesc.

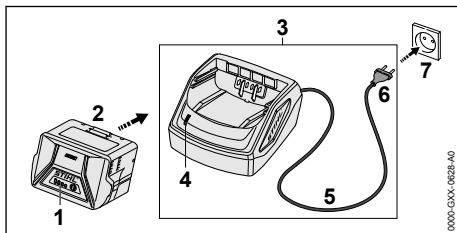

- ▶ Introduceți ștecărul de rețea (6) într-o priză de perete accesibilă (7). Încărcătorul (3) efectuează o auto-testare. LED-ul (4) luminează aprox. 1 secundă verde și aprox. 1 secundă roșu.
- ▶ Așezați cablul electric (5).
- ▶ Introduceți acumulatorul (2) în ghidajele încărcătorului (3) și apăsați până se oprește. LED-ul (4) luminează verde. LED-urile (1) luminează verde și are loc încărcarea acumulatorului (2).
- ▶ Dacă LED-ul (4) și LED-urile (1) de pe acumulator nu mai luminează: acumulatorul (2) este încărcat complet și poate fi scos din încărcător (3).
- ▶ Dacă nu se mai utilizează încărcătorul (3): scoateți ștecărul de rețea (6) din priză (7).

6.3 Indicarea nivelului de încărcare

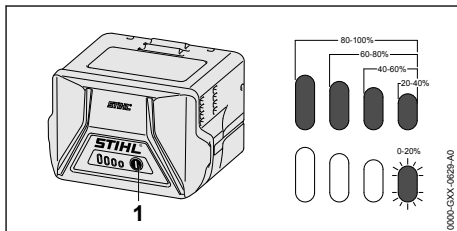

- ▶ Apăsați butonul (1). LED-urile luminează în verde timp de aproximativ 5 secunde și indică starea de încărcare.
- ▶ Dacă LED-ul din dreapta pâlpâie cu verde: încărcăți acumulatorul.

6.4 LED-urile de pe acumulator

LED-urile pot indica fie starea de încărcare a acumulatorului, fie defecțiuni. LED-urile pot fi aprinse continuu sau pot clipi, în culoare verde sau roșie.

Dacă LED-urile luminează în culoare verde sau clipeșc, se indică starea de încărcare.

▶ Dacă LED-urile se aprind sau clipeșc în culoare roșie: Se remediază defecțiunile,  19.1.

Mașina de tuns iarba sau acumulatorul are o defecțiune.

6.5 LED la încărcător

LED-ul indică starea încărcătorului.

Dacă LED-ul luminează cu culoarea verde, acumulatorul este în curs de încărcare.

▶ Dacă LED-ul luminează cu culoarea roșie: remediați defecțiunile.

Defecțiune a încărcătorului.

7 Asamblarea mașinii de tuns iarba

7.1 Se assemblează, se fixează și se agață coșul de colectare iarbă.

7.1.1 Asamblarea coșului de colectare a ierbii

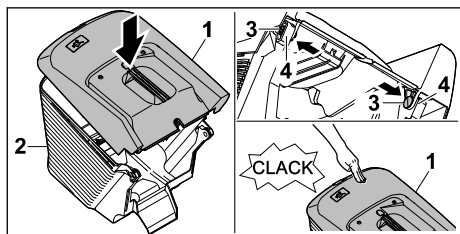

- ▶ Așezați partea superioară (1) a coșului de colectare a ierbii pe partea inferioară (2).
- ▶ Împingeți bolțurile (3) dinspre interior prin orificiile (4).
- ▶ Împingeți în jos partea superioară (1) a coșului de colectare a ierbii. Partea superioară a coșului de colectare a ierbii se închidează cu un sunet perceptibil.

7.1.2 Prinderea coșului de colectare a ierbii

- ▶ Opriți mașina de tuns iarba.
- ▶ Poziționați mașina de tuns iarba pe o suprafață plană.

- ▶ În cazul în care extensia este prinsă: desprindeți extensia.
- ▶ În cazul în care setul de răspândire este montat: scoateți setul de răspândire.

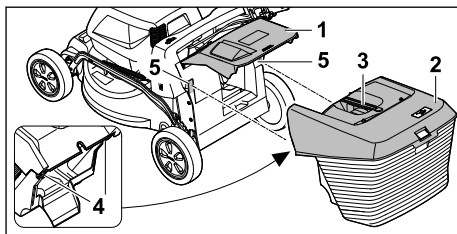

- ▶ Deschideți clapeta de evacuare (1) și mențineți-o deschisă.
- ▶ Țineți coșul de colectare a ierbii (2) de mânerul (3) și prindeți-l de sus cu cârligele (4) în suporturile de prindere (5).
- ▶ Puneți clapeta de evacuare (1) pe coșul de colectare a ierbii (2).

7.1.3 Desprinderea coșului de colectare a ierbii.

- ▶ Opriți mașina de tuns iarba.
- ▶ Se poziționează mașina de tuns iarba pe o suprafață plană.
- ▶ Se deschide și se menține deschisă clapeta de evacuare.
- ▶ Se scoate în sus prinzând de mâner coșul de colectare iarbă.
- ▶ Se închide clapeta de evacuare.

7.2 Scoaterea și montarea setului de răspândire

7.2.1 Scoaterea setului de răspândire

- ▶ Opriți mașina de tuns iarba și scoateți acumulatorul.
- ▶ Poziționați mașina de tuns iarba pe o suprafață plană.

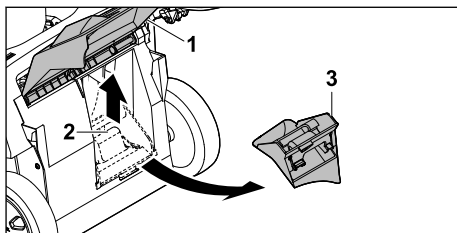

- ▶ Deschideți clapeta de evacuare (1) și mențineți-o deschisă.
- ▶ Trageți în sus clema de blocare (2).
- ▶ Scoateți setul de răspândire (3) din canalul de evacuare.
- ▶ Închideți clapeta de evacuare (1).

7.2.2 Montarea setului de răspândire

- ▶ Oprii mașina de tuns iarba și scoateți acumulatorul.
- ▶ Poziționați mașina de tuns iarba pe o suprafață plană.

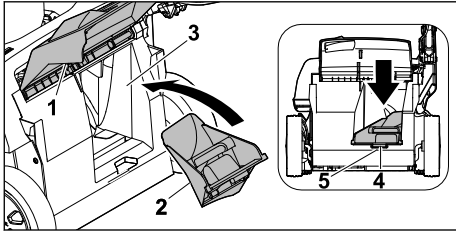

- ▶ Deschideți clapeta de evacuare (1) și mențineți-o deschisă.
- ▶ Montați setul de răspândire (2) în canalul de evacuare (3).
- ▶ Apăsăți ciocul de înclichetare (4) al setului de răspândire în scobitura carcasei (5). Clema de blocare se înclichetează.
- ▶ Închideți clapeta de evacuare (1).

7.3 Prinderea și desprinderea extensiei

7.3.1 Prinderea extensiei

- ▶ Oprii mașina de tuns iarba și scoateți acumulatorul.
- ▶ Poziționați mașina de tuns iarba pe o suprafață plană.

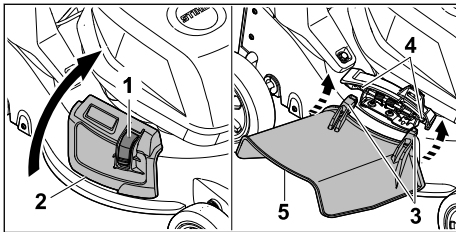

- ▶ Apăsăți mecanismul de blocare (1) și țineți-l apăsat.
- ▶ Deschideți clapeta de evacuare laterală (2) și mențineți-o deschisă.
- ▶ Prindeți cârligele (3) de jos pe axul (4).
- ▶ Așezați clapeta de evacuare laterală (2) pe extensia (5).

7.3.2 Desprinderea extensiei

- ▶ Oprii mașina de tuns iarba și scoateți acumulatorul.
- ▶ Poziționați mașina de tuns iarba pe o suprafață plană.

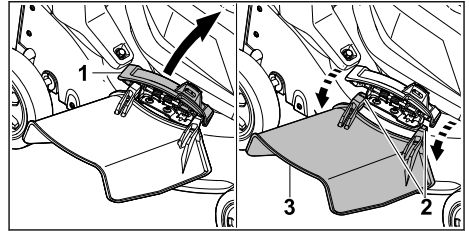

- ▶ Deschideți clapeta de evacuare laterală (1) și mențineți-o deschisă.
- ▶ Desprindeți cârligele (2).
- ▶ Rabatați extensia (3) în sus și scoateți-o.
- ▶ Închideți clapeta de evacuare laterală (1).

8 Se reglează pentru utilizator mașina de tuns iarba.

8.1 Desfacerea ghidonului

- ▶ Oprii mașina de tuns iarba și scoateți acumulatorul.
- ▶ Poziționați mașina de tuns iarba pe o suprafață plană.

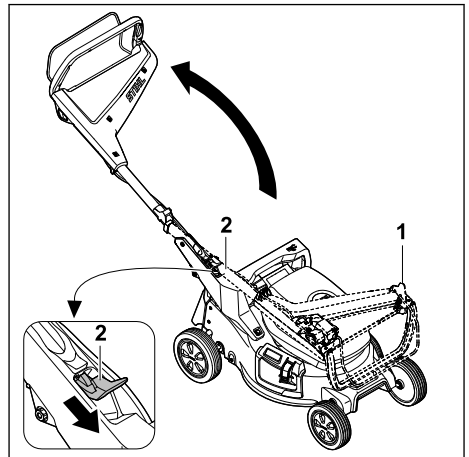

- ▶ Țineți ferm de ghidonul (1).
- ▶ Apăsăți în jos maneta (2) și mențineți-o apăsată.
- ▶ Rabatați în sus ghidonul (1).
- ▶ Eliberați maneta (2).

Ghidonul se înclichetează cu un sunet perceptibil.

8.2 Strângerea ghidonului

Ghidonul poate fi rabatat în jos pentru a se reduce volumul ocupat pe timpul transportului sau depozitării.

- ▶ Oprii mașina de tuns iarba și scoateți acumulatorul.
- ▶ Poziționați mașina de tuns iarba pe o suprafață plană.

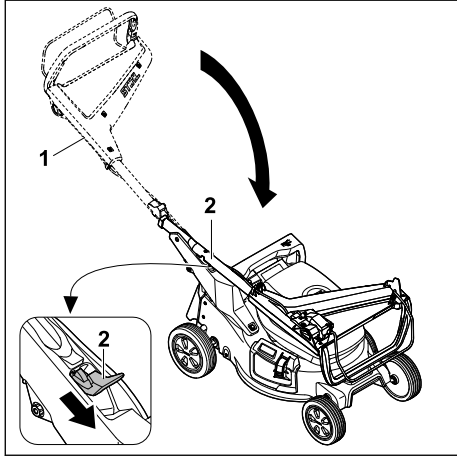

- ▶ Țineți ferm de ghidonul (1).
- ▶ Apăsăți în jos maneta (2) și mențineți-o apăsată.
- ▶ Rabatați ghidonul (1) în jos.
- ▶ Eliberați maneta (2).

Ghidonul se înclichează cu un sunet perceptibil.

8.3 Reglarea ghidonului

- ▶ Oprii mașina de tuns iarba și scoateți acumulatorul.
- ▶ Poziționați mașina de tuns iarba pe o suprafață plană.

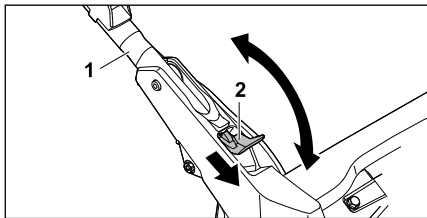

- ▶ Țineți ferm de ghidonul (1).
- ▶ Apăsăți în jos maneta (2) și mențineți-o apăsată.
- ▶ Reglați ghidonul (1) în poziția dorită și asigurați-vă că se înclichează din nou complet.
- ▶ Eliberați maneta (2).

9 Introducerea și scoaterea bateriei

9.1 Introducerea acumulatorului

- ▶ Poziționați mașina de tuns iarba pe o suprafață plană.

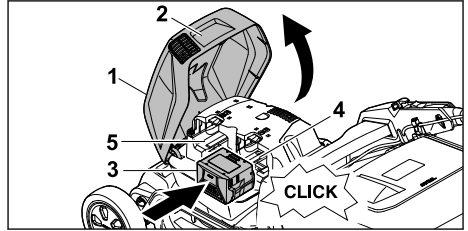

- ▶ Apucați clapeta (1) de mânerul (2), deschideți-o până la maximum și mențineți-o în această poziție.
- ▶ Împingeți până la capăt acumulatorul (3) în locul pentru acumulator 1 (4). Acumulatorul se înclichează cu un sunet perceptibil și este blocat.
- ▶ Dacă trebuie luat și un al doilea acumulator: împingeți acumulatorul în locul pentru acumulator 2 (5). Acumulatorul se înclichează cu un sunet perceptibil și este blocat.
- ▶ Închideți clapeta (1).

9.2 Scoaterea acumulatorului

- ▶ Poziționați mașina de tuns iarba pe o suprafață plană.

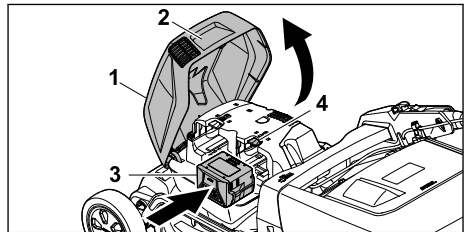

- ▶ Apucați clapeta (1) de mânerul (2), deschideți-o până la maximum și mențineți-o în această poziție.
- ▶ Țineți bine de acumulatorul (3) și apăsați maneta de blocare (4). Acumulatorul este deblocat.
- ▶ Scoateți acumulatorul (3).
- ▶ Închideți clapeta (1).

10 Cuplarea și decuplarea mașinii de tuns iarba

10.1 Cuplarea cuțitului

- ▶ Nu răsturnați mașina de tuns iarba.
- ▶ Poziționați mașina de tuns iarba pe o suprafață plană.

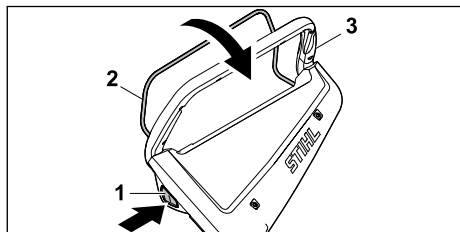

- ▶ Apăsăți cu mâna dreaptă butonul de blocare (1) și mențineți-l apăsat.
- ▶ Cu mâna stângă trageți maneta de cuplare (2) complet în direcția ghidonului (3) și prindeți-o în așa fel, încât degetul mare să înconjoare ghidonul (3).
Cuțitul se rotește.
- ▶ Eliberați butonul de blocare (1).
- ▶ Țineți cu mâna dreaptă ghidonul (3) și maneta de cuplare (2) astfel încât degetul mare să înconjoare ghidonul (3).

10.2 Decuplarea cuțitului

- ▶ Eliberați maneta de cuplare.
- ▶ Așteptați până când nu se mai rotește cuțitul.
- ▶ În cazul în care cuțitul se rotește în continuare: scoateți acumulatorul și apelați la un distribuitor autorizat STIHL.
Mașina de tuns iarba este defectă.

11 Verificarea mașinii de tuns iarba

11.1 Verificarea elementelor de comandă

Butonul de blocare și maneta de cuplare

- ▶ Scoateți acumulatorul.
- ▶ Apăsăți butonul de pornire și apoi eliberați-l.
- ▶ Trageți complet maneta de cuplare în sensul ghidonului și eliberați-o.
- ▶ Dacă butonul de blocare sau maneta de cuplare merg greu sau nu revin elastic în poziția inițială: nu utilizați mașina de tuns iarba și luați legătura cu un distribuitor autorizat STIHL.
Butonul de blocare sau maneta de cuplare sunt defecte.



Cuplarea cuțitului

- ▶ Se introduce acumulatorul.
- ▶ Se apasă cu mâna dreaptă butonul de blocare și se menține apăsat.
- ▶ Trageți cu mâna stângă complet maneta de cuplare în sensul ghidonului și prindeți-o în așa fel, încât degetul mare să înconjoare ghidonul.
Cuțitul se rotește.
- ▶ Dacă cele 3 LED-uri clipeșc în culoare roșie: Se scoate acumulatorul și se ia legătura cu un distribuitor autorizat STIHL.
Mașina de tuns iarba are o defecțiune.
- ▶ Dați drumul la butonul de blocare și la maneta de cuplare.
Așteptați până când nu se mai rotește cuțitul după un scurt timp.
- ▶ Dacă cuțitul se rotește mai departe: Se scoate acumulatorul și se ia legătura cu un distribuitor autorizat STIHL.
Mașina de tuns iarba este defectă.

11.2 Verificarea cuțitului

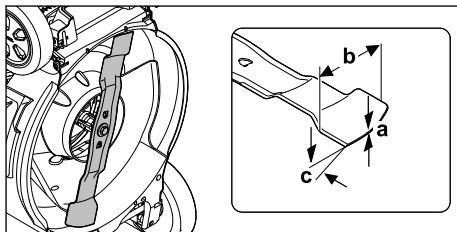
- ▶ Opriti mașina de tuns iarba și scoateți acumulatorul.
- ▶ Așezați mașina de tuns iarba în poziție verticală,  16.1.



- ▶ Măsurați următoarele:
 - Grosimea a
 - Lățimea b
 - Unghiul de ascuțire c
- ▶ Dacă grosimea minimă sau lățimea minimă au scăzut sub limita admisă: înlocuiți cuțitul,  20.2.
- ▶ Dacă unghiul de ascuțire nu a fost respectat: ascuțiți cuțitul,  20.2.
- ▶ Dacă apar neclarități: apelați la un distribuitor autorizat STIHL.

11.3 Verificarea acumulatorului

- ▶ Apăsăți butonul de la acumulator.
LED-urile se aprind sau pâlpăie.

- ▶ Dacă LED-urile nu se aprind sau nu pâlpâie: nu folosiți acumulatorul și apălați la un distribuitor STIHL.
- Defecțiune a bateriei.

12 Lucrul cu mașina de tuns iarbă

12.1 Ținerea și conducerea mașinii de tuns iarbă



- ▶ Țineți bine ghidonul cu ambele mâini, astfel încât degetele mari să înconjoare ghidonul.

12.2 Reglarea înălțimii de tăiere

Se pot regla 7 înălțimi de tăiere:

- 20 mm = poziția 1
- 30 mm = poziția 2
- 40 mm = poziția 3
- 55 mm = poziția 4
- 70 mm = poziția 5
- 85 mm = poziția 6
- 100 mm = poziția 7

Pozițiile sunt indicate pe mașina de tuns iarbă.

Reglarea înălțimii de tăiere

- ▶ Opriti mașina de tuns iarbă.
- Cuțitul nu trebuie să se mai rotească.
- ▶ Poziționați mașina de tuns iarbă pe o suprafață plană.

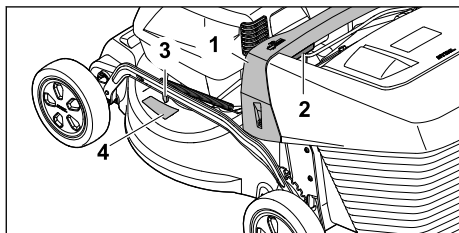

- ▶ Țineți mașina de tuns iarbă de mânerul (1).
 - ▶ Apăsați maneta (2) și mențineți-o apăsată.
 - ▶ Așteptați mașina de tuns iarbă în poziția dorită prin ridicare și coborâre.
- Înălțimea de tăiere actuală poate fi citită la indicatorul înălțimii de tăiere (3) cu ajutorul marcajului (4).

- ▶ Eliberați maneta (2).
- Mașina de tuns iarbă se blochează în poziție.

12.3 Tunderea și răspândirea

Mașina de tuns iarbă este prevăzută cu un cuțit multiplu și poate fi utilizată pentru tunderea sau răspândirea ierbii.

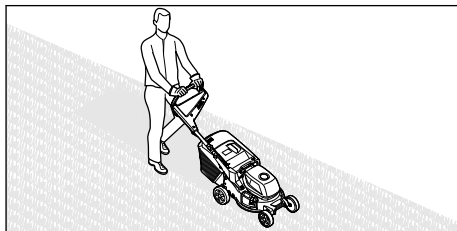

- ▶ Împingeți mașina de tuns iarbă înainte cu viteză mică, în mod controlat.
- ▶ În cazul în care un obiect străin este lovit în timpul tunderii sau răspândirii și se blochează cuțitul:
 - ▶ Opriti mașina de tuns iarbă și scoateți acumulatorul.
 - ▶ Asigurați-vă că toate piesele mobile s-au oprit complet.
 - ▶ Verificați mașina de tuns iarbă.
 - ▶ Dacă sunt necesare reparații: apălați la un distribuitor autorizat STIHL.
- ▶ Dacă mașina de tuns iarbă începe să vibreze tare:
 - ▶ Opriti mașina de tuns iarbă și scoateți acumulatorul.
 - ▶ Verificați mașina de tuns iarbă.
 - ▶ Verificați dacă toate piulițele, bolțurile și șuruburile sunt strânse bine.
 - ▶ Dacă sunt necesare reparații: apălați la un distribuitor autorizat STIHL.

Pentru o performanță optimă, respectați intervalele de temperatură recomandate, 20.7.

12.4 Golirea coșului de colectare a ierbii

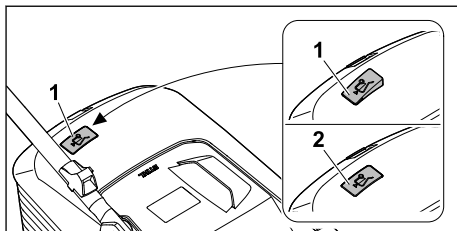

Curentul de aer produs de cuțit ridică indicatorul pentru nivelul de umplere (1). În cazul în care coșul de colectare a ierbii este umplut, curentul de aer se oprește. În cazul în care curentul de aer este redus, indicatorul pentru nivelul de umplere (2) revine în poziția de repaus. Aceasta este o indicație pentru golirea coșului de colectare a ierbii.

Funcționarea corespunzătoare a indicatorului pentru nivelul de umplere este asigurată numai în cazul unui curent optim de aer. Factorii externi, cum ar fi iarba udă, deasă sau înaltă, treptele joase de tăiere, acumularea murdăriei sau altele similare pot afecta curentul de aer și funcționarea indicatorului pentru nivelul de umplere.

- ▶ În cazul în care indicatorul pentru nivelul de umplere cade înapoi în poziția de repaus: goliți coșul de colectare a ierbii.
- ▶ Opriti mașina de tuns iarba.
- ▶ Desprindeți coșul de colectare a ierbii.

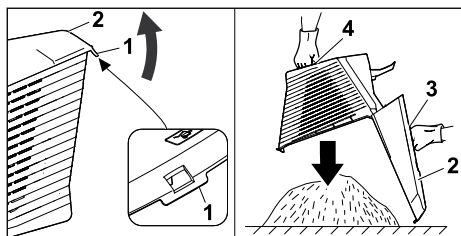

- ▶ Deschideți clema de închidere (1).
- ▶ Rabatați în sus partea superioară (2) a coșului de colectare a ierbii prinzând de mânerul (3) și mențineți-o în această poziție.
- ▶ Cu cealaltă mână, țineți de mânerul de prindere (4) de jos.
- ▶ Goliți coșul de colectare a ierbii.
- ▶ Închideți coșul de colectare a ierbii.
- ▶ Prindeți coșul de colectare a ierbii.

13 După lucru

13.1 După terminarea lucrului

- ▶ Se oprește mașina de tuns iarba și se scoate acumulatorul.
- ▶ Dacă mașina de tuns iarba este udă: Se lasă să se usuce mașina de tuns iarba.
- ▶ Dacă acumulatorul este ud sau umed: Lăsați acumulatorul să se răcească, 20.7.
- ▶ Curățați mașina de tuns iarba.
- ▶ Curățați acumulatorul.

14 Transportarea

14.1 Transportul mașinii de tuns iarba

- ▶ În cazul în care mașina de tuns iarba este mutată de la și spre suprafața de tuns:
 - ▶ Opriti mașina de tuns iarba.
 - ▶ Cuțitul nu trebuie să se mai rotească.
 - ▶ Scoateți acumulatorul.
- ▶ Dacă mașina de tuns iarba trebuie înclinată pentru a fi transportată pe alte suprafețe decât iarba:
 - ▶ Opriti mașina de tuns iarba.
 - ▶ Cuțitul nu trebuie să se mai rotească.
 - ▶ Scoateți acumulatorul.

Împingerea mașinii de tuns iarba

- ▶ Împingeți mașina de tuns iarba înainte cu viteză mică, în mod controlat.

Căratul mașinii de tuns iarba

- ▶ Opriti mașina de tuns iarba.
- ▶ Scoateți acumulatorul.
- ▶ Purtați mănuși de protecție.
- ▶ Desprindeți coșul de colectare a ierbii.
- ▶ Desprindeți extensia.

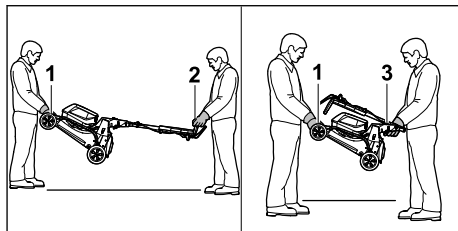

- ▶ Dacă mașina de tuns iarba este cărată cu ghidonul desfăcut:
 - ▶ O persoană ține ferm mașina de tuns iarba cu ambele mâini de mânerul de transport (1), iar o altă persoană o ține cu ambele mâini de ghidonul (2).
 - ▶ Mașina de tuns iarba se ridică și se transportă de către două persoane.
- ▶ Dacă mașina de tuns iarba este cărată cu ghidonul strâns:
 - ▶ Strângeți ghidonul, 8.2.
 - ▶ O persoană ține ferm mașina de tuns iarba cu ambele mâini de mânerul de transport (1), iar o altă persoană o ține cu ambele mâini de mânerul (3).
 - ▶ Mașina de tuns iarba se ridică și se transportă de către două persoane.

Transportul mașinii de tuns iarba cu un vehicul

- ▶ Asigurați mașina de tuns iarba în așa fel, încât aceasta să nu se răstoarne și să nu se poată mișca.

14.2 Transportul acumulatorului

- ▶ Se oprește mașina de tuns iarba și se scoate acumulatorul.
- ▶ Asigurați-vă că acumulatorul se află în stare sigură de funcționare.
- ▶ Acumulatorul trebuie ambalat astfel încât să nu se poată mișca în ambalajul său.
- ▶ Asigurați ambalajul în așa fel, încât să nu se poată mișca.

Acumulatorul se supune cerințelor pentru transportul mărfurilor periculoase. Acumulatorul este clasificat ca UN 3480 (baterii cu ioni de litiu) și a fost verificat conform Manualului ONU - Verificare și criterii, partea a III-a, subcapitolul 38.3.

Prevederile pentru transport sunt disponibile la www.stihl.com/safety-data-sheets.

14.3 Transportul încărcătorului

- ▶ Scoateți ștecărul din priză.
- ▶ Extrageți acumulatorul.
- ▶ Înfășurați cablul de racord și fixați-l la încărcător.
- ▶ Dacă încărcătorul este transportat într-un autovehicul: Asigurați încărcătorul cu centuri de fixare, curele sau cu o plasă astfel încât încărcătorul să nu poată cădea și să nu se poată deplasa.

15 Stocarea

15.1 Depozitarea mașinii de tuns iarba

- ▶ Se oprește mașina de tuns iarba și se scoate acumulatorul.
- ▶ Lăsați mașina de tuns iarba să se răcească.
- ▶ Goliți coșul de colectare iarbă.
- ▶ Mașina de tuns iarba trebuie păstrată în așa fel, încât să fie îndeplinite următoarele condiții:
 - Mașina de tuns iarba nu se află în locuri accesibile copiilor.
 - Mașina de tuns iarba este curată și uscată.
 - Mașina de tuns iarba nu se poate răsturna.
 - Mașina de tuns iarba nu poate pleca pe roți.

15.2 Poziția de depozitare

Mașina de tuns iarba poate fi pliată pentru a economisi spațiu de depozitare.

- ▶ Poziționați mașina de tuns iarba pe o suprafață plană.

- ▶ Desprindeți coșul de colectare a ierbii.
- ▶ Reglați înălțimea de tăiere în poziția cea mai de sus.  12.2

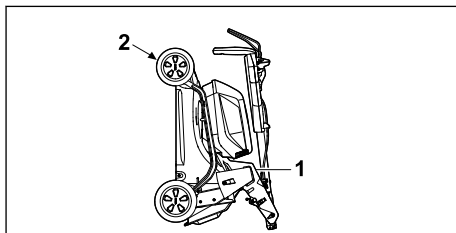

- ▶ Strângeți ghidonul.  8.2
- ▶ Țineți mașina de tuns iarba cu o mână de mânerul (1) și cealaltă de mânerul de transport (2) și așezați-o în poziție verticală spre spate.

15.3 Depozitarea acumulatorului

STIHL recomandă păstrarea acumulatorului într-o stare de încărcare cuprinsă între 40 % și 60 % (2 LED-uri verzi aprinse).

- ▶ Acumulatorul trebuie păstrat în așa fel, încât să fie îndeplinite următoarele condiții:
 - Acumulatorul nu se află în locuri accesibile copiilor.
 - Acumulatorul este curat și uscat.
 - Acumulatorul este păstrat într-un spațiu închis.
 - Acumulatorul este deconectat de mașina de tuns iarba.
 - În cazul în care acumulatorul este depozitat în aparatul de încărcare: Deconectați ștecherul de la rețea și depozitați acumulatorul cu un nivel de încărcare între 40 % și 60 % (2 LED-uri verzi aprinse).
 - Acumulatorul nu este depozitat în afara limitelor de temperatură specificate,  20.6.

INDICAȚIE

- Dacă acumulatorul nu este depozitat așa cum este descris în acest manual de instrucțiuni de utilizare, acesta se poate descărca profund și se poate deteriora iremediabil.
 - ▶ Încărcați acumulatorul descărcat înainte de a-l depozita. STIHL recomandă păstrarea acumulatorului într-o stare de încărcare cuprinsă între 40 % și 60 % (2 LED-uri verzi aprinse).
 - ▶ Depozitați acumulatorul deconectat de mașina de tuns iarba.

15.4 Depozitarea încărcătorului

- ▶ Scoateți ștecărul din priză.

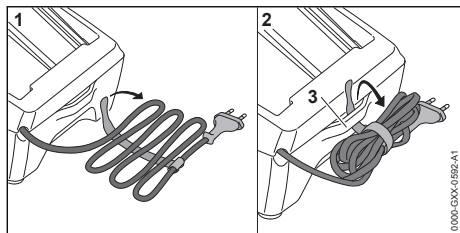

- ▶ Înfășurați cablul de racord și fixați-l la încărcător.
- ▶ Depozitați încărcătorul astfel încât să se respecte următoarele condiții:
 - Încărcătorul este depozitat într-un loc care nu se află la îndemâna copiilor.
 - Încărcătorul este curat și uscat.
 - Încărcătorul este depozitat într-un spațiu închis.
 - Încărcătorul nu este suspendat de cablul de racord sau la nivelul suportului (3) pentru cablul de racord.
 - Nu depozitați încărcătorul la temperaturi aflate în afara intervalului de temperatură specificat, 20.6.

16 Curățare

16.1 Așezarea mașinii de tuns iarba în poziție verticală

- ▶ Opriți mașina de tuns iarba și scoateți acumulatorul.
- ▶ Poziționați mașina de tuns iarba pe o suprafață plană.
- ▶ Desprindeți coșul de colectare a ierbii.
- ▶ Reglați înălțimea de tăiere în poziția cea mai de sus, 12.2
- ▶ Aduceți ghidonul în poziția cea mai de jos, 8.3.

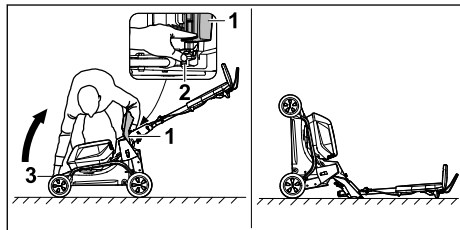

- ▶ Poziționați-vă în dreapta aparatului.
- ▶ Deschideți clapeta de evacuare (1) și mențineți-o deschisă.
- ▶ Apăsăți maneta (2) cu mâna stângă și mențineți-o apăsată.

- ▶ Țineți mașina de tuns iarba de mânerul de transport (3) cu mâna dreaptă și așezați-o în poziție verticală spre spate.
- Mașina de tuns iarba stă în poziție stabilă și poate fi curățată.

16.2 Curățarea mașinii de tuns iarba

- ▶ opriți mașina de tuns iarba și scoateți acumulatorul.
- ▶ Curățați mașina de tuns iarba cu o lavetă umedă.
- ▶ Curățați canalul de evacuare cu o perie moale sau o lavetă umedă.
- ▶ Îndepărtați corpurile străine din locașul acumulatorului și curățați-l cu o lavetă umedă.
- ▶ Curățați contactele electrice din locașul acumulatorului cu o pensulă sau o perie moale.
- ▶ Curățați fantele de aerisire cu o pensulă.
- ▶ Așezați mașina de tuns iarba în poziție verticală.
- ▶ Curățați zona din jurul cuțitului și cuțitul cu un băț, cu o perie moale sau cu o lavetă umedă.

INDICAȚIE

- Curățarea cu un aparat de curățare de înaltă presiune sau cu jeturi de apă poate deteriora aparatul.
 - ▶ Nu curățați aparatul cu un aparat de curățare de înaltă presiune sau cu jeturi de apă.

16.3 Curățarea bateriei

- ▶ Curățați bateria cu o lavetă umedă.

16.4 Curățarea încărcătorului

- ▶ Scoateți ștecărul din priză.
- ▶ Curățați încărcătorul cu o lavetă umedă.
- ▶ Fantele de ventilație se curăță cu o pensulă.
- ▶ Curățați contactele electrice ale încărcătorului folosind o pensulă sau o perie moale.

17 Întreținere

17.1 Demontarea și montarea cuțitului

17.1.1 Demontarea cuțitului

- ▶ Opriți mașina de tuns iarba și scoateți acumulatorul.
- ▶ Așezați mașina de tuns iarba în poziție verticală.

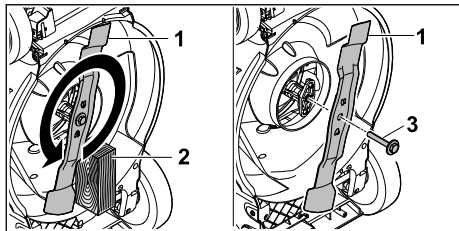

- ▶ Blocați cuțitul (1) cu o bucată de lemn (2).
- ▶ Deșurubați șurubul cu șaibă (3) în direcția săgeții și scoateți-l.
- ▶ Scoateți cuțitul (1).
- ▶ Aruncați la deșeurii șurubul cu șaibă (3). Pentru montarea cuțitului (1) folosiți un șurub cu șaibă nou.

17.1.2 Montarea cuțitului

- ▶ Opriiți mașina de tuns iarba și scoateți acumulatorul.
- ▶ Așezați mașina de tuns iarba în poziție verticală.

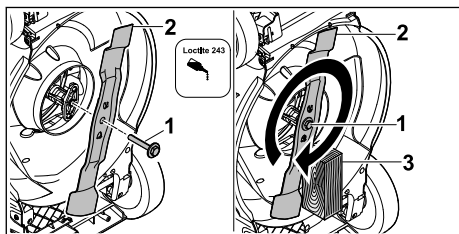

- ▶ Aplicați blocant de filet Loctite 243 pe filetul șurubului cu șaibă (1).
- ▶ Așezați cuțitul (2) în așa fel, încât ridicăturile de pe suprafața de așezare să intre în degăjări.
- ▶ Înșurubați șurubul cu șaibă (1).
- ▶ Blocați cuțitul (2) cu o bucată de lemn (3).
- ▶ Strângeți șurubul cu șaibă (1) cu un cuplu de 60 Nm.

17.2 Ascuțirea și echilibrarea cuțitului

Ascuțirea și echilibrarea corectă a cuțitului necesită multă experiență.

STIHL recomandă să se apeleze la un distribuitor autorizat STIHL pentru ascuțirea și echilibrarea cuțitului.

Adresele actuale ale distribuitorilor autorizați se găsesc la reprezentantul STIHL din țara respectivă, la adresa www.stihl.com.

! AVERTISMENT

- Muchiile tăietoare ale cuțitului sunt ascuțite. Utilizatorul se poate tăia.
 - ▶ Purtați mănuși de protecție.
- ▶ Opriiți mașina de tuns iarba și scoateți acumulatorul.
- ▶ Aduceți mașina de tuns iarba în poziție verticală.
- ▶ Demontați cuțitul.
- ▶ Ascuțiți cuțitul. Respectați unghiurile de ascuțire și răciți cuțitul,  20.2. Cuțitul nu trebuie să devină albastru în timpul ascuțirii.
- ▶ Montați cuțitul.
- ▶ Dacă apar neclarități: apelați la un distribuitor autorizat STIHL.

18 Reparare

18.1 Repararea mașinii de tuns iarba

Utilizatorul nu-și poate repara singur mașina de tuns iarba și cuțitul.

- ▶ Dacă mașina de tuns iarba sau cuțitul sunt deteriorate: Nu utilizați mașina de tuns iarba sau cuțitul și luați legătura cu un distribuitor autorizat STIHL.
- ▶ Dacă plăcuțele cu instrucțiuni sunt ilizibile sau deteriorate: Se solicită înlocuirea plăcuțelor cu instrucțiuni de către un distribuitor autorizat STIHL.

18.2 Întreținerea și repararea încărcătorului

Încărcătorul nu necesită întreținere și nu poate fi reparat.

- ▶ Dacă încărcătorul este defect sau avariat: înlocuiți încărcătorul.
- ▶ În cazul în care cablul de racord este defect sau deteriorat: Nu folosiți încărcătorul și solicitați înlocuirea cablului de racord de către un serviciu de asistență tehnică STIHL.

19 Depanare

19.1 Remedierea defecțiunilor mașinii de tuns iarba sau ale acumulatorului

Defecțiune	LED-urile de pe acumulator	Cauză	Remediu
Mașina de tuns iarba nu funcționează după pornire.	1 LED clipește în culoare verde.	Acumulatorul nu este suficient încărcat.	► Încărcați acumulatorul așa cum este descris în instrucțiunile de utilizare pentru aparatul de încărcare STIHL AL 101, 301, 500 .
	1 LED este aprins în culoare roșie.	Acumulatorul este prea cald sau prea rece.	► Scoateți acumulatorul. ► Lăsați acumulatorul să se răcească sau să se încălzească.
	3 LED-uri clipeșc în culoare roșie.	Mașina de tuns iarba are o defecțiune.	► Scoateți acumulatorul. ► Curățați contactele electrice din locul acumulatorului. ► Introduceți acumulatorul. ► Porniți mașina de tuns iarba. ► Dacă cele 3 LED-uri clipeșc în continuare în culoare roșie: nu utilizați mașina de tuns iarba și luați legătura cu un distribuitor autorizat STIHL.
	3 LED-uri sunt aprinse în culoare roșie.	Mașina de tuns iarba este prea caldă.	► Scoateți acumulatorul. ► Lăsați mașina de tuns iarba să se răcească.
	4 LED-uri clipeșc în culoare roșie.	Acumulatorul are o defecțiune.	► Scoateți și reintroduceți acumulatorul. ► Porniți mașina de tuns iarba. ► Dacă cele 4 LED-uri clipeșc în continuare în culoare roșie: nu utilizați acumulatorul și luați legătura cu un distribuitor autorizat STIHL.
		Conexiunea electrică dintre mașina de tuns iarba și acumulator este întreruptă.	► Scoateți acumulatorul. ► Curățați contactele electrice din locul acumulatorului. ► Introduceți acumulatorul.
		Mașina de tuns iarba sau acumulatorul sunt umede.	► Scoateți acumulatorul. ► Curățați mașina de tuns iarba. ► Lăsați mașina de tuns iarba sau acumulatorul să se usuce, ☑ 20.7.
		Cuțitul întâmpină rezistență prea mare.	► Reglați o înălțime de tăiere mai mare. ► Porniți mașina de tuns iarba într-o iarbă mai mică.
		Zona din jurul cuțitului este ancrasată.	► Curățați mașina de tuns iarba.
Mașina de tuns iarba se oprește în timpul lucrului.	3 LED-uri sunt aprinse în culoare roșie.	Mașina de tuns iarba este prea caldă.	► Scoateți acumulatorul. ► Lăsați mașina de tuns iarba să se răcească. ► Curățați mașina de tuns iarba. ► Nu porniți mașina de tuns iarba prea des în intervale scurte. ► Reglați o înălțime de tăiere mai mare. ► Tundeți o iarbă mai mică.
		Cuțitul este blocat.	► Scoateți acumulatorul. ► Curățați mașina de tuns iarba.
		A apărut o defecțiune electrică.	► Scoateți și reintroduceți acumulatorul. ► Porniți mașina de tuns iarba.
Mașina de tuns iarba vibrează		Șurubul cuțitului s-a slăbit.	► Strângeți bine șurubul.

Defecțiune	LED-urile de pe acumulator	Cauză	Remedi
puternic în timpul lucrului.			
		Cuțitul nu este echilibrat corect.	▶ Ascuțiți și echilibrați cuțitul.
Timpul de funcționare a mașinii de tuns iarba este prea scurt.		Acumulatorul nu este complet încărcat.	▶ Încărcați complet acumulatorul, așa cum este descris în instrucțiunile de utilizare pentru aparatul de încărcare STIHL AL 101, 301, 500 .
		Acumulatorul și-a depășit durata de viață.	▶ Înlocuiți acumulatorul.
		Zona din jurul cuțitului este ancrasată.	▶ Curățați mașina de tuns iarba.
		Cuțitul este tocit sau uzat.	▶ Ascuțiți și echilibrați cuțitul.
		Cuțitul întâmpină rezistență prea mare.	▶ Reglați o înălțime de tăiere mai mare. ▶ Tundeți o iarbă mai mică.
Acumulatorul se blochează când este introdus în locașul său.		Ghidajele sau contactele electrice din locașul acumulatorului sunt murdare.	▶ Curățați mașina de tuns iarba.
După ce se introduce acumulatorul în aparatul de încărcare, procesul de încărcare nu pornește.	1 LED este aprins în culoare roșie.	Acumulatorul este prea cald sau prea rece.	▶ Scoateți acumulatorul. ▶ Lăsați acumulatorul să se răcească sau să se încălzească.
Iarba nu este tunsă uniform sau gazonul este galben.		Cuțitul este tocit sau uzat.	▶ Ascuțiți și echilibrați cuțitul.
		Cuțitul întâmpină rezistență prea mare.	▶ Reglați o înălțime de tăiere mai mare. ▶ Tundeți o iarbă mai mică.

19.2 Depanarea încărcătorului

Dacă acumulatorul nu se încarcă și LED-ul încărcătorului pâlpâie roșu, legătura electrică dintre încărcător și acumulator este întreruptă.

- ▶ Extrageți acumulatorul.
- ▶ Curățați contactele electrice de pe încărcător,
- ▶ Înlocuiți acumulatorul.
- ▶ Dacă acumulatorul tot nu se încarcă și LED-ul încărcătorului pâlpâie roșu: nu folosiți încărcătorul și apelați la un distribuitor STIHL. Defecțiune a încărcătorului.

20 Date tehnice

20.1 Mașină de tuns iarba STIHL RMA 243.3, RMA 248.3, RMA 253.3

– Acumulatorul admis: STIHL AK

- Greutatea cu coșul de colectare iarbă și fără acumulator:
 - RMA 243.3: 26 kg
 - RMA 248.3: 27 kg
 - RMA 253.3: 28 kg
- Greutatea (m) cu coșul de colectare iarbă și acumulatori STIHL AK 30 S:
 - RMA 243.3: 28 kg
 - RMA 248.3: 29 kg
 - RMA 253.3: 30 kg
- Capacitate maximă a coșului de colectare iarbă:
 - RMA 243.3, RMA 248.3: 52 l
 - RMA 253.3: 55 l
- Lățime de tăiere:
 - RMA 243.3: 41 cm
 - RMA 248.3: 46 cm
 - RMA 253.3: 51 cm
- Turația (n):

- RMA 243.3, RMA 248.3: 3000 rot/min
- RMA 253.3: 2700 rot/min
- Tipul de protecție electrică: IPX4

Timpul de funcționare este indicat la www.stihl.com/battery-life.

20.2 Cuțitul

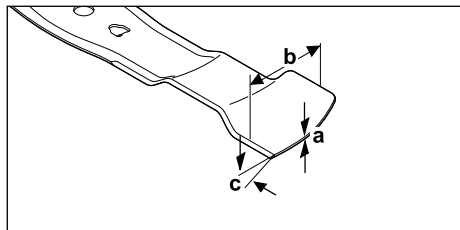

- Grosimea minimă a: 1,6 mm
- Lățimea minimă b: 55 mm
- Unghiul de ascuțire c: 30°

20.3 Acumulator STIHL AK

- Tehnologie de acumuloare: Litiu-ion
- Tensiune: 36 V
- Capacitatea în Ah: vezi plăcuța de identificare
- Conținutul de energie în Wh: vezi plăcuța de identificare
- Greutatea în kg: vezi plăcuța de identificare

20.4 Încărcător STIHL AL 101

- Tensiune nominală: vezi plăcuța de identificare
- Frecvența: a se vedea plăcuța de identificare
- Puterea nominală: a se vedea plăcuța de identificare
- Curent de încărcare: vezi plăcuța de identificare

Timpii de încărcare sunt disponibili la www.stihl.com/charging-times.

20.5 Cabluri prelungitoare

Când se folosește un cablu prelungitor, firele sale trebuie să aibă minim următoarele secțiuni transversale, în funcție de tensiune și de lungimea cablului:

Dacă tensiunea nominală de pe plăcuța de identificare este între 220 V și 240 V:

- Lungimea cablului până la 20 m: AWG 15 / 1,5 mm²
- Lungimea cablului 20 m până la 50 m: AWG 13 / 2,5 mm²

Dacă tensiunea nominală de pe plăcuța de identificare este între 100 V și 127 V:

- Lungimea cablului până la 10 m: AWG 14 / 2,0 mm²
- Lungimea cablului 10 m până la 30 m: AWG 12 / 3,5 mm²

20.6 Limite de temperatură

! AVERTISMENT

- Acumulatorul nu este protejat împotriva tuturor intemperiei. Dacă acumulatorul este expus anumitor intemperii, poate lua foc sau poate exploda. Persoanele pot fi rănite grav și pot să apară daune materiale.
 - ▶ Nu încărcați acumulatorul la temperaturi sub - 20 °C sau peste + 50 °C.
 - ▶ Nu utilizați mașina de tuns iarba sau acumulatorul la temperaturi sub - 20 °C sau peste + 50 °C.
 - ▶ Nu depozitați mașina de tuns iarba sau acumulatorul la temperaturi sub - 20 °C sau peste + 70 °C.

20.7 Domenii de temperatură recomandate

Pentru o performanță optimă a mașinii de tuns iarba, a acumulatorului și a încărcătorului respectați următoarele intervale de temperatură:

- Încărcarea: + 5 °C până la +40 °C
- Utilizare: - 10 °C până la + 40 °C
- Depozitarea: - 20 °C până la + 50 °C

Dacă acumulatorul este încărcat, utilizat sau depozitat în afara intervalelor de temperatură recomandate, performanța poate fi redusă.

În cazul în care acumulatorul este ud sau umed, lăsați-l să se usuce timp de cel puțin 48 de ore la o temperatură de peste + 15 °C și sub + 50 °C și la o umiditate mai mică de 70 %. O umiditate mai mare poate prelungi timpul de uscare.

20.8 Niveluri de zgomot și niveluri de vibrații

RMA 243.3

Valoarea K pentru nivelul de presiune acustică este de 2 dB(A). Valoarea K pentru nivelul de putere acustică este de 2,2 dB(A). Valoarea K pentru nivelul de vibrații este de 0,70 m/s².

- Nivel de presiune acustică L_{pA}, măsurat conform EN IEC 62841-4-3: 76 dB(A)
- Nivel de putere acustică L_{WA}d, măsurat conform 2000/14/EC / S.I. 2001/1701: 90 dB(A)

- Nivel de vibrații a_{hv} la ghidon, măsurat conform EN IEC 62841-4-3: 1,40 m/s²

RMA 248.3

Valoarea K pentru nivelul de presiune acustică este de 2 dB(A). Valoarea K pentru nivelul de putere acustică este de 2,2 dB(A). Valoarea K pentru nivelul de vibrații este de 0,90 m/s².

- Nivel de presiune acustică L_{pA} , măsurat conform EN IEC 62841-4-3: 79 dB(A)
- Nivel de putere acustică $L_{WA,d}$, măsurat conform 2000/14/EC / S.I. 2001/1701: 95 dB(A)
- Nivel de vibrații a_{hv} la ghidon, măsurat conform EN IEC 62841-4-3: 1,80 m/s²

RMA 253.3

Valoarea K pentru nivelul de presiune acustică este de 2 dB(A). Valoarea K pentru nivelul de putere acustică este de 2,0 dB(A). Valoarea K pentru nivelul de vibrații este de 0,90 m/s².

- Nivel de presiune acustică L_{pA} , măsurat conform EN IEC 62841-4-3: 79 dB(A)
- Nivel de putere acustică $L_{WA,d}$, măsurat conform 2000/14/EC / S.I. 2001/1701: 94 dB(A)
- Nivel de vibrații a_{hv} la ghidon, măsurat conform EN IEC 62841-4-3: 1,80 m/s²

Valorile indicate ale nivelului de vibrații au fost măsurate conform unui procedeu de încercare normat și pot fi comparate cu cele ale aparatelor electrice. Valorile nivelului de vibrații care pot apărea efectiv pot avea abateri față de valorile indicate, în funcție de modul de utilizare. Valorile indicate ale nivelului de vibrații pot fi folosite pentru o primă evaluare a expunerii la vibrații. Expunerea efectivă la vibrații trebuie estimată. Pentru aceasta trebuie avute în vedere și perioadele de timp în care aparatul electric este oprit, și cele în care aparatul este pornit, dar nu lucrează în sarcină.

Informațiile privind respectarea cerințelor din Directiva 2002/44/EC și S.I. 2005/1093 pentru angajatori cu privire la vibrații sunt indicate la adresa www.stihl.com/vib.

20.9 REACH

REACH este Regulamentul european referitor la înregistrarea, evaluarea și autorizarea substanțelor chimice.

Informații referitoare la conformarea Regulamentului REACH sunt date la www.stihl.com/reach.

21 Piese de schimb și accesorii

21.1 Piese de schimb și accesorii

STIHL  Aceste simboluri identifică piesele de schimb originale STIHL și accesoriiile originale STIHL.

STIHL recomandă folosirea pieselor de schimb originale STIHL și a accesoriiilor originale STIHL.

Piesele de schimb și accesoriiile altor producători nu pot fi evaluate de STIHL referitor la fiabilitate, siguranță și potrivire în pofida monitorizării continue a pieței, iar STIHL nu poate recomanda utilizarea acestora.

Piesele de schimb și accesoriiile originale STIHL se pot procura de la un distribuitor STIHL.

21.2 Piese de schimb importante

- Cuțit:
 - RMA 243.3 : WA40 702 0105
 - RMA 248.3 : WA41 702 0105
 - RMA 253.3 : WA42 702 0100
- Șurub cuțit cu șaibă: 0000 951 3505

22 Eliminare

22.1 Evacuarea la deșeuri a mașinii de tuns iarba, a acumulatorului și a aparatului de încărcare

Informațiile privind evacuarea la deșeuri sunt disponibile de la administrația locală sau de la un distribuitor specializat STIHL.

Evacuarea necorespunzătoare la deșeuri poate fi dăunătoare sănătății și poate polua mediul.

- ▶ Trimiteți produsele STIHL, inclusiv ambalajele, la un punct de colectare adecvat pentru reciclare în conformitate cu reglementările locale.
- ▶ A nu se evacua la deșeuri împreună cu deșeurile casnice.

23 Declarație de conformitate EU

23.1 Mașină de tuns iarba STIHL RMA 243.3, RMA 248.3, RMA 253.3

STIHL Tirol GmbH
Hans Peter Stihl-Straße 5
6336 Langkampfen

Austria

declară pe propria răspundere că produsul

- Tip constructiv: Mașină de tuns iarba cu acumulator
- Marca de fabricație: STIHL
- Tip: RMA 243.3, RMA 248.3, RMA 253.3
- Lățime de tăiere:
 - RMA 243.3: 41 cm
 - RMA 248.3: 46 cm
 - RMA 253.3: 51 cm
- Număr de identificare serie:
 - RMA 243.3: WA20
 - RMA 248.3: WA21
 - RMA 253.3: WA22

corespunde dispozițiilor relevante ale Directivelor 2000/14/EC, 2006/42/EC, 2014/30/EU și 2011/65/EU și a fost proiectat și fabricat în conformitate cu versiunile următoarelor standarde valabile la data producției: EN 62841-1, EN IEC 62841-4-3, EN 55014-1 și EN 55014-2.

Organism notificat implicat:
TÜV Rheinland LGA Products GmbH
Tillystraße 2
90431 Nürnberg, DE

Pentru determinarea nivelului de putere acustică măsurat și garantat s-a procedat conform Directivei 2000/14/EC, anexa VIII.

- Nivel de putere acustică măsurat:
 - RMA 243.3: 88,2 dB(A)
 - RMA 248.3: 93,2 dB(A)
 - RMA 253.3: 92,4 dB(A)
- Nivel de putere acustică garantat:
 - RMA 243.3: 90 dB(A)
 - RMA 248.3: 95 dB(A)
 - RMA 253.3: 94 dB(A)

Documentația tehnică este păstrată la STIHL Tirol GmbH.

Anul de fabricație și numărul de serie sunt indicate pe mașina de tuns iarba.

Langkampfen, 11.12.2023

STIHL Tirol GmbH

reprezentat de 

Matthias Fleischer, Director al departamentului Dezvoltare produse

reprezentat de 

Sven Zimmermann, Director al departamentului principal Calitate

24 Declarația de conformitate UKCA

24.1 Mașină de tuns iarba STIHL RMA 243.3, RMA 248.3, RMA 253.3

STIHL Tirol GmbH
Hans Peter Stihl-Straße 5
6336 Langkampfen
Austria

declară pe propria răspundere că produsul

- Tip constructiv: Mașină de tuns iarba cu acumulator
- Marca de fabricație: STIHL
- Tip: RMA 243.3, RMA 248.3, RMA 253.3
- Lățime de tăiere:
 - RMA 243.3: 41 cm
 - RMA 248.3: 46 cm
 - RMA 253.3: 51 cm
- Număr de identificare serie:
 - RMA 243.3: WA20
 - RMA 248.3: WA21
 - RMA 253.3: WA22

corespunde prevederilor aplicabile ale Regulamentelor din Regatul Unit Noise Emission in the Environment by Equipment for use Outdoors Regulations 2001, Supply of Machinery (Safety) Regulations 2008, Electromagnetic Compatibility Regulations 2016 și The Restriction of the Use of Certain Hazardous Substances in Electrical and Electronic Equipment Regulations 2012, precum și că a fost proiectat și fabricat în conformitate cu versiunile valabile la data producției ale următoarelor standarde: EN 62841-1, EN IEC 62841-4-3, EN 55014-1 și EN 55014-2.

Organism notificat implicat:
TUV Rheinland UK LTD
1011 Stratford Road
Solihull, B90 4BN

Pentru determinarea nivelului de putere acustică măsurat și garantat s-a procedat conform Regulamentului din Regatul Unit Noise Emission in the Environment by Equipment for use Outdoors Regulations 2001, Schedule 11.

- Nivel de putere acustică măsurat:
 - RMA 243.3: 88,2 dB(A)
 - RMA 248.3: 93,2 dB(A)
 - RMA 253.3: 92,4 dB(A)
- Nivel de putere acustică garantat:
 - RMA 243.3: 90 dB(A)
 - RMA 248.3: 95 dB(A)
 - RMA 253.3: 94 dB(A)

Documentația tehnică este păstrată la STIHL Tirol GmbH.

Anul de fabricație și numărul de serie sunt indicate pe mașina de tuns iarba.

Langkampfen, 11.12.2023

STIHL Tirol GmbH

reprezentat de 

Matthias Fleischer, Director al departamentului Dezvoltare produse

reprezentat de 

Sven Zimmermann, Director al departamentului principal Calitate

25 Adrese

www.stihl.com

26 Instrucțiuni de siguranță generale și specifice produsului

26.1 Introducere

Acest capitol reproduce instrucțiunile de siguranță generale și specifice produsului prevăzute și preformulate în standardul produsului.

Instrucțiunile de siguranță pentru evitarea electrocutării prezentate la „Siguranța electrică” nu sunt aplicabile produselor cu acumulatori STIHL, cu excepția punctului c).



AVERTISMENT

- **Citiți toate instrucțiunile de siguranță, indicațiile, figurile și datele tehnice, cu care e prevăzută mașina de tuns iarba.** În cazul nerespectării următoarelor instrucțiuni, se poate ajunge la electroșoc, incendiu și/sau răni grave. **Păstrați pe viitor toate indicațiile de siguranță și instrucțiunile.**

26.2 Securitatea la locul de muncă

- a) **Păstrați zona de lucru curată și bine luminată.** Dezordinea sau absența luminii în zonele de lucru pot duce la accidente.
- b) **Nu lucrați cu mașina de tuns iarba în atmosfere explozive în care sunt prezente lichide,**

gaze sau pulberi inflamabile. Mașinile de tuns iarba produc scânteii care pot aprinde praful sau vaporii.

- c) **Țineți copiii și alte persoane la distanță în timp ce folosiți mașina de tuns iarba.** Puteți pierde controlul mașinii de tuns iarba dacă sunteți distras.

26.3 Siguranța electrică

- a) **Conectorul mașinii de tuns iarba trebuie să se potrivească în priză. Ștecherul nu trebuie să fie modificat în niciun fel. Nu utilizați ștechere adaptatoare împreună cu mașini de tuns iarba cu împământare de protecție.** Ștecherele nemodificate și prizele potrivite reduc riscul de electrocutare.
- b) **Evitați contactul corpului cu suprafețele împământate, cum ar fi țevile, instalațiile de încălzire, aragazurile și frigiderele.** Există un risc crescut de electrocutare dacă corpul dumneavoastră este legat la pământ.
- c) **Nu folosiți mașina de tuns iarba pe ploaie sau în condiții de umezeală.** Acest lucru poate crește riscul de electrocutare.
- d) **Nu folosiți cablul de alimentare altfel decât conform destinației. Nu folosiți niciodată cablul de alimentare pentru a transporta sau trage mașina de tuns iarba, ori pentru a o scoate din priză. Țineți cablul de alimentare departe de căldură, ulei, margini ascuțite sau piese în mișcare.** Dacă sunt deteriorate sau încurcate, cablurile de alimentare cresc riscul de electrocutare.
- e) **Atunci când lucrați în aer liber cu o mașină de tuns iarba, folosiți numai prelungitoare care sunt, de asemenea, adecvate pentru utilizarea în aer liber.** Utilizarea unui prelungitor adecvat pentru utilizare în aer liber reduce riscul de electrocutare.
- f) **Dacă este inevitabilă utilizarea mașinii de tuns iarba într-un mediu umed, folosiți un releu de protecție pentru curent diferențial.** Utilizarea unui releu de protecție pentru curent diferențial reduce riscul de electrocutare.

26.4 Siguranța persoanelor

- a) **Fiiți atenți, aveți grijă la ceea ce faceți și dați dovadă de simț de răspundere când lucrați cu o mașină de tuns iarba. Nu folosiți mașina de tuns iarba dacă sunteți obosit sau vă aflați sub influența drogurilor, alcoolului sau a medicamentelor.** Un simplu moment de

neatenție în timpul utilizării mașinii de tuns iarba poate duce la răni grave.

- b) **Purtați echipament individual de protecție și întotdeauna ochelari de protecție.** Purtarea unui echipament individual de protecție, ca de exemplu o mască de protecție împotriva prafului, încălțăminte de siguranță antidera-pantă, cască de protecție sau antifoane, în funcție de tipul și utilizarea mașinii de tuns iarba, reduce riscul de rănire.
- c) **Evitați punerea în funcțiune neintenționată. Asigurați-vă că mașina de tuns iarba este oprită înainte de a o conecta la sursa de alimentare și/sau la acumulator, de a o ridica sau de a o transporta.** Dacă atunci când transportați mașina de tuns iarba aveți degetul pe întrerupător sau dacă conectați mașina de tuns iarba la sursa de alimentare fiind pornită, se pot produce accidente.
- d) **Scoateți unelele de reglare sau cheile fixe înainte de a porni mașina de tuns iarba.** O unealtă sau o cheie fixă blocată într-o componentă rotativă a mașinii de tuns iarba poate provoca răni.
- e) **Evitați pozițiile anormale ale corpului. Asigurați-vă că stați bine pe picioare și că vă păstrați în permanență echilibrul.** Acest lucru vă oferă un control mai bun al mașinii de tuns iarba în situații neprevăzute.
- f) **Purtați îmbrăcăminte adecvată. Nu purtați haine largi sau bijuterii. Țineți părul și hainele departe de componentele aflate în mișcare.** Hainele largi, bijuteriile sau părul lung pot fi prinse de componentele aflate în mișcare.
- g) **În cazul în care se poate monta un echipament de aspirare și colectare a prafului, acesta trebuie să fie conectat și utilizat corect.** Utilizarea unui aspirator de praf poate reduce pericolele cauzate de praf.
- h) **Nu vă lăsați amăgit de un fals sentiment de siguranță și nu ignorați regulile de siguranță pentru mașinile de tuns iarba, chiar dacă sunteți familiarizat cu mașina de tuns iarba după ce ați folosit-o de multe ori.** Acțiunile neglijente pot duce la răni grave în câteva fracțiuni de secundă.

26.5 Utilizarea și manevrarea mașinii de tuns iarba

- a) **Nu supraîncărcați mașina de tuns iarba. Folosiți mașina de tuns iarba la lucrările pentru care a fost proiectată.** Cu mașina de tuns

iarba potrivită, veți lucra mai bine și mai sigur în intervalul de putere specificat.

- b) **Nu utilizați o mașină de tuns iarba al cărei întrerupător este defect.** O mașină de tuns iarba care nu mai poate fi pornită sau oprită este periculoasă și trebuie reparată.
- c) **Deconectați ștecherul de la priză și/sau scoateți acumulatorul detașabil înainte de a face orice reglaj al mașinii, de a schimba piesele atașate ale unelei sau de a pune mașina de tuns iarba la loc.** Această măsură de precauție previne pornirea neintenționată a mașinii de tuns iarba.
- d) **Nu lăsați la îndemâna copiilor mașinile de tuns iarba nefolosite. Nu permiteți nimănu să folosească mașina de tuns iarba dacă nu este familiarizat cu acesta sau dacă nu a citit aceste instrucțiuni.** Mașinile de tuns iarba sunt periculoase atunci când sunt folosite de persoane neexperimentate.
- e) **Întrețineți cu grijă mașina de tuns iarba și sculele de lucru. Verificați dacă piesele în mișcare funcționează corect și nu sunt blocate, dacă piesele nu sunt rupte sau deteriorate în așa fel încât să afecteze funcționarea mașinii de tuns iarba. Solicitați repararea pieselor deteriorate înainte de a utiliza mașina de tuns iarba.** Multe accidente sunt cauzate de mașinile de tuns iarba prost întreținute.
- f) **Păstrați sculele de tăiere ascuțite și curate.** Sculele de tăiere întreținute cu grijă, cu muchii de tăiere ascuțite, se blochează mai puțin și sunt mai ușor de ghidat.
- g) **Utilizați mașina de tuns iarba, sculele, accesoriile etc. în conformitate cu aceste instrucțiuni. Țineți cont de condițiile de muncă și de activitatea care urmează să fie desfășurată.** Utilizarea mașinilor de tuns iarba pentru alte aplicații decât cele pentru care sunt destinate poate duce la situații periculoase.
- h) **Păstrați mânerul și suprafețele de prindere uscate, curate și fără a fi murdare de ulei și de grăsime.** Mânerul și suprafețele de prindere alunecoase nu permit operarea și controlul în siguranță al mașinii de tuns iarba în situații neprevăzute.

26.6 Utilizarea și manevrarea mașinii de tuns iarba cu acumulator

- a) **Încărcați acumulatorul numai cu aparatele de încărcare recomandate de producător.** Un aparat de încărcare proiectat pentru un anumit tip de acumulator poate cauza un pericol

de incendiu atunci când este utilizat cu alți acumulatori.

- b) **Utilizați în mașinile de tuns iarba numai acumulatori destinați acestui scop.** Utilizarea altor acumulatori poate provoca vătămări și pericol de incendiu.
- c) **Țineți acumulatorul neutilizat departe de agrafe de hârtie, monede, chei, cuie, șuruburi sau alte obiecte metalice mici care ar putea provoca un scurtcircuit al contactelor.** Un scurtcircuit între contactele acumulatorului poate provoca arsuri sau incendii.
- d) **În cazul utilizării incorecte, se poate scurge lichid din acumulator. Evitați contactul cu acesta. În caz de contact accidental, locul afectat se va spăla cu apă. Dacă lichidul ajunge la ochi, solicitați suplimentar și ajutorul medicului.** Lichidul scurs din acumulator poate provoca iritații ale pielii sau arsuri.
- e) **Nu utilizați acumulatori deteriorați sau modificați.** Acumulatorii deteriorați sau modificați se pot comporta imprevizibil și pot provoca incendii, explozii sau vătămări.
- f) **Nu expuneți acumulatorii la foc sau temperaturi prea ridicate.** Focul sau temperaturile de peste 130 °C (265 °F) pot provoca o explozie.
- g) **Respectați toate instrucțiunile de încărcare și nu încărcați niciodată acumulatorul sau mașina de tuns iarba cu acumulator în afara intervalului de temperatură specificat în instrucțiunile de utilizare.** Încărcarea incorectă sau încărcarea în afara intervalului de temperatură aprobat poate distruge acumulatorul și crește riscul de incendiu.

26.7 Service

- a) **Solicitați repararea mașinii de tuns iarba numai de către personal calificat și numai cu piese de schimb originale.** Astfel se asigură menținerea siguranței mașinii de tuns iarba.
- b) **Nu reparați niciodată acumulatorii deteriorați.** Toate operațiunile de întreținere a acumulatorilor trebuie efectuate numai de către producător sau de către centrele de service autorizate.

26.8 Instrucțiuni de siguranță pentru mașinile de tuns iarba cu acumulator

- a) **Nu utilizați mașina de tuns iarba pe vreme rea, în special în timpul furtunilor.** Acest lucru reduce riscul de a fi lovit de fulger.
- b) **Inspectați temeinic zona de lucru pentru a vedea dacă există animale sălbatice.** Animalele sălbatice pot fi rănite de mașina de tuns iarba, în timpul funcționării acesteia.
- c) **Examinați cu atenție zona de lucru și îndepărtați toate pietrele, bețele, firele, oasele și alte corpuri străine.** Piese proiectate în exterior pot provoca răni.
- d) **Înainte de a utiliza mașina de tuns iarba, verificați întotdeauna dacă cuțitul și mecanismul de cosire nu sunt uzate sau deteriorate.** Piese uzate sau deteriorate cresc riscul de rănire.
- e) **Verificați în mod regulat sistemul de colectare a ierbii pentru a vedea dacă este uzat sau rupt.** Un sistem de colectare a ierbii uzat sau deteriorat crește riscul de rănire.
- f) **Lăsați capacele de protecție la locul lor. Capacele de protecție trebuie să fie operaționale și fixate corespunzător.** Un capac de protecție slăbit, deteriorat sau care nu funcționează corespunzător poate cauza răni.
- g) **Păstrați orificiile de admisie a aerului libere de resturi.** Deschiderile de admisie a aerului blocate și depunerile pot duce la supraîncălzire sau la pericol de incendiu.
- h) **Purtați întotdeauna încălțăminte de protecție antiderapantă atunci când folosiți mașina de tuns iarba. Nu lucrați niciodată desculț sau încălțat cu sandale ușoare.** Acest lucru reduce riscul de rănire a piciorului la contactul cu lama rotativă a cositoarei.
- i) **Purtați întotdeauna pantaloni lungi atunci când folosiți mașina de tuns iarba.** Pielea expusă crește probabilitatea de rănire din cauza pieselor proiectate.
- j) **Nu folosiți mașina de tuns iarba în iarbă umedă. În timpul lucrului, deplasați-vă în mers, niciodată în alergare.** Acest lucru reduce riscul de alunecare și cădere, ceea ce ar putea duce la rănire.
- k) **Nu folosiți mașina de tuns iarba pe pante excesiv de abrupte.** Acest lucru reduce riscul de a pierde controlul, de a aluneca și de a cădea, ceea ce ar putea duce la rănire.

- l) **Atunci când lucrați pe pante, asigurați-vă că aveți o bază sigură; lucrați întotdeauna pe curba de nivel, niciodată abrupt în sus sau în jos, și fiți extrem de atenți atunci când schimbați direcția de lucru.** Acest lucru reduce riscul de a pierde controlul, de a aluneca și de a cădea, ceea ce ar putea duce la rănire.
- m) **Fiți deosebit de prudenți când deplasați înapoi mașina de tuns iarba sau când o trageți spre dumneavoastră. Fiți întotdeauna atenți la zona înconjurătoare.** Acest lucru reduce riscul de împiedicare în timpul lucrului.
- n) **Nu atingeți cuțitul sau alte piese periculoase care sunt încă în mișcare.** Acest lucru reduce riscul de rănire din cauza pieselor în mișcare.
- o) **Asigurați-vă că toate întrerupătoarele sunt oprite și că acumulatorul este deconectat înainte de a îndepărta materialul prins sau de a curăța mașina de tuns iarba.** Funcționarea neașteptată a mașinii de tuns iarba poate provoca răniri grave.

Sadržaj

1	Predgovor.....	678
2	Informacije uz ovo uputstvo za upotrebu	678
3	Pregled.....	679
4	Sigurnosne napomene.....	681
5	Priprema kosačice za rad.....	688
6	Punjenje aku-baterije i svetlosne diode..	688
7	Sastavljanje kosačice.....	689
8	Podšavanje kosačice za korisnika.....	690
9	Nameštanje i vađenje aku-baterije.....	691
10	Uključivanje i isključivanje kosačice.....	692
11	Provera kosačice.....	692
12	Rad sa kosačicom.....	693
13	Posle rada.....	694
14	Transportovanje.....	694
15	Čuvanje.....	695
16	Čišćenje.....	696
17	Održavanje.....	696
18	Popravljanje.....	697
19	Otklanjanje smetnji.....	697
20	Tehnički podaci.....	699
21	Rezervni delovi i pribor.....	700
22	Zbrinjavanje.....	701
23	EU izjava o usaglašenosti.....	701
24	UKCA Izjava proizvođača o usaglašenosti	701
25	Appece.....	702

- 26 **Opšte i bezbednosne napomene za specifične proizvode.....** 702

1 Predgovor

Dragi korisniče,

raduje nas što ste se odlučili za STIHL. Naši proizvodi su koncipirani i izrađeni vrhunskim kvalitetom prema potrebama naših korisnika. Tako nastaju proizvodi visoke pouzdanosti takođe i pri ekstremnim opterećenjima.

STIHL garantuje vrhunski kvalitet takođe i prilikom servisiranja. Naša specijalizovana trgovinska mreža nudi stručne savete i uputstva, kao i obimnu tehničku podršku.

STIHL se izričito zalaže za održiv i odgovoran odnos prema prirodi. Ovo uputstvo za upotrebu ima za svrhu da Vam pomogne u korišćenju proizvoda STIHL na siguran i ekološki način u toku dugog radnog veka.

Hvala Vam na poverenju; želimo Vam puno zadovoljstva uz Vaš proizvod STIHL.



Dr. Nikolas Stihl

VAŽNO! PRE UPOTREBE PROČITATI I SAČUVATI ZA KASNIJU UPOTREBU.

2 Informacije uz ovo uputstvo za upotrebu

2.1 Važeći dokumenti

Ovo uputstvo za upotrebu je prevod originalnog uputstva za upotrebu proizvođača u skladu sa EC direktivom 2006/42/EC.

Važe lokalni propisi za bezbednost.

- ▶ Uz ovo uputstvo za upotrebu, dodatno uz razumevanje pročitajte sledeće dokumente i sačuvajte ih:
 - Bezbednosna upozorenja za akumulator STIHL AK
 - Uputstvo za upotrebu uređaja za punjenje STIHL AL 101, 301, 500
 - Bezbednosne informacije za akumulator i proizvode sa ugrađenim akumulatorom kompanije STIHL: www.stihl.com/safety-data-sheets

2.2 Oznake upozorenja u tekstu

! OPASNOST

- Napomena ukazuje na opasnosti koje dovode do teških povreda ili smrti.
 - ▶ Navedene mere mogu da spreče teške povrede ili smrt.

! UPOZORENJE

- Napomena ukazuje na opasnosti koje **mogu** dovesti do teških povreda ili smrti.
 - ▶ Navedene mere mogu da spreče teške povrede ili smrt.

UPUTSTVO

- Napomena ukazuje na opasnosti koje mogu dovesti do materijalnih šteta.
 - ▶ Navedene mere mogu da spreče materijalne štete.

2.3 Simboli u tekstu



Ovaj simbol ukazuje na poglavlje u ovom uputstvu za upotrebu.

3 Pregled

3.1 Kosačica i akumulator

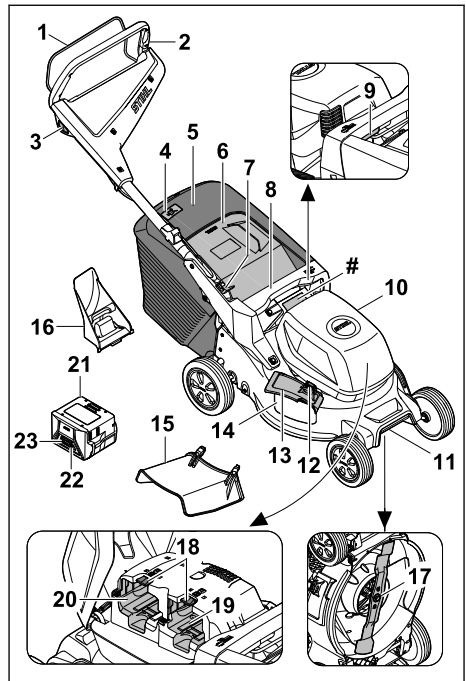

1 Drška za pokretanje

Zajedno sa dugmetom za blokadu, drška za pokretanje služi za uključivanje i isključivanje noža.

2 Upravljač

Upravljač služi za držanje i transport kosačice i upravljanje njome.

3 Dugme za blokadu

Zajedno sa drškom za pokretanje, dugme za blokadu služi za uključivanje i isključivanje noža.

4 Pokazivač napunjenosti

Pokazivač napunjenosti pokazuje napunjenost korpe za travu.

5 Korpa za travu

U korpi za travu se skuplja pokošena trava.

6 Poklopac za pražnjenje

Poklopac za pražnjenje zatvara kanal za izbacivanje trave.

7 Poluga

Poluga služi za podešavanje i sklapanje upravljača.

8 Ručka

Ručka služi za držanje kosačice prilikom podešavanja visine košenja, kao i za transport kosačice.

9 Poluga

Poluga služi za podešavanje visine košenja.

10 Poklopac

Poklopac prekriva akumulator.

11 Transportna ručka

Transportna ručka služi za transport kosačice.

12 Blokada

Blokada drži poklopac za bočno izbacivanje zatvorenim.

13 Poklopac za bočno izbacivanje

Poklopac za bočno izbacivanje zatvara otvor za bočno izbacivanje.

14 Otvor za bočno izbacivanje

Otvor za bočno izbacivanje odvodi pokošenu travu sa strane.

15 Produžetak

Produžetak odvodi pokošenu travu sa strane na tlo.

16 Dodatak za usitnjavanje

Dodatak za usitnjavanje zatvara kanal za izbacivanje trave.

17 Nož

Nož kosi i usitnjava travu.

18 Blokirajuća poluga

Blokirajuća poluga drži akumulator u ležištu za akumulator.

19 Ležište za akumulator 1

Akumulator se nalazi u ležištu za akumulator 1.

20 Ležište za akumulator 2

Rezervni akumulator se nalazi u ležištu za akumulator 2.

21 Akumulator

Akumulator napaja kosačicu energijom.

22 Pritisno dugme

Pritisno dugme aktivira LED lampice na akumulatoru.

23 LED lampice

LED lampice pokazuju napunjenost akumulatora i ukazuju na smetnju.

Pločica sa podacima o uređaju i brojem mašine**3.2 Simboli**

Ovi simboli mogu da se nađu na kosačici, akumulatoru i uređaju za punjenje i imaju sledeća značenja:



Garantovani nivo zvučne snage prema direktivi 2000/14/EC izražen u dB(A) kako bi zvučna emisija proizvoda bila uporediva.

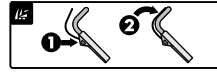

Uključivanje noža



Podešavanje visine košenja



Pokazivač napunjenosti korpe za travu



1 LED lampica svetli u crvenoj boji. Akumulator se pregrejavao ili je previše hladan.



4 LED lampice trepere u crvenoj boji. Postoji smetnja u akumulatoru.



Podatak pored ovog simbola ukazuje na energetski kapacitet akumulatora prema specifikacijama proizvođača ćelija. Raspoloživi energetski kapacitet prilikom primene je manji.



Ne odlažite proizvod u kućni otpad.

IPX4 IP oznaka

a.c. Naizmenična struja



d.c. Jednosmerna struja



Električni uređaj koristite u zatvorenoj i suvoj prostoriji.



Pročitajte uputstvo za upotrebu sa razumevanjem i sačuvajte ga.



Električni alat zaštitne klase II

4 Sigurnosne napomene

4.1 Znaci upozorenja

▲ UPOZORENJE

Znaci upozorenja na kosačici ili akumulatoru imaju sledeća značenja:



Pridrđavajte se bezbednosnih napomena i predloženih mera.



Pročitajte uputstvo za upotrebu sa razumevanjem i sačuvajte ga.



Pazite na odbačene predmete – držite rastojanje i držite druge osobe podalje.



Nemojte da dodirujete nođ koji se okreće.



Izvadite akumulator u slučaju prekida rada, prilikom čišćenja, transporta, čuvanja, održavanja ili popravke.



Zaštittite kosačicu od kiše i vlage.



Uklonite akumulator nakon upotrebe.



Zaštittite akumulator od toplote i vatre.



Zaštittite akumulator od kiše i vlage i ne potapajte ga u tečnost.

4.2 Namenska upotreba

Kosačica STIHL RMA 243.3, RMA 248.3 ili RMA 253.3 služi za košenje i usitnjavanje suve trave.

Kosačicu energijom napaja akumulator STIHL AK . Da biste mogli da koristite sve funkcije bez ograničenja, STIHL preporučuje najmanje AK 30 S.

▲ UPOZORENJE

- Akumulatori koje kompanija STIHL nije odobrila za kosačicu mogu da izazovu požar i eksploziju. Mođe doći do ozbiljnih ili fatalnih povreda, a i do nastanka materijalne štete.
 - ▶ Korišćenje kosačice sa akumulatorom STIHL AK .
- Ukoliko se kosačica ili akumulator ne koriste namenski, mođe doći do ozbiljnih ili fatalnih povreda i materijalne štete.
 - ▶ Kosačicu i akumulator koristite na način opisan u ovom uputstvu za upotrebu.

4.3 Zahtevi za korisnika

▲ UPOZORENJE

- Neobučeni korisnici ne mogu da prepoznaju i procene opasnost od kosačice i akumulatora. Korisnik i druge osobe mogu da budu ozbiljno povređene ili usmrćene.



▶ Pročitajte uputstvo za upotrebu sa razumevanjem i sačuvajte ga.

- ▶ Ukoliko kosačicu ili akumulator ustupate nekoj drugoj osobi: dajte joj i uputstvo za upotrebu.
- ▶ Proverite da li korisnik ispunjava sledeće uslove:
 - Korisnik je odmoran.
 - Korisnik je fizički, senzorno i mentalno sposoban da rukuje kosačicom i akumulatorom i da radi sa njima. Ukoliko je korisnik sa ograničenim fizičkim, senzornim i mentalnim sposobnostima ipak sposoban za rukovanje uređajem, on sme da radi sa njim, ali isključivo pod nadzorom ili prema uputstvima odgovornog lica.
 - Korisnik mođe da prepozna i proceni opasnost od kosačice i akumulatora.
 - Korisnik je svestan da je odgovoran za nezgode i pričinjenu štetu.
 - Korisnik je punoletan ili je stručno osposobljen u skladu sa nacionalnim propisima i pod odgovarajućim nadzorom.
 - Korisnik je dobio odgovarajuće instrukcije od strane ovlašćenog STIHL distributera ili stručne osobe, pre početka rada sa kosačicom.
 - Korisnik nije pod uticajem alkohola, lekova ili droga.
- ▶ Ako ste u nedoumici: Obratite se ovlašćenom STIHL distributeru.

4.4 Odeća i oprema

▲ UPOZORENJE

- Tokom rada uređaja predmeti mogu da budu katapultirani u vazduh velikom brzinom. Korisnik može da se povredi.
 - ▶ Nosite duge pantalone od izdržljivog materijala.
- U toku rada može da se podigne prašina. Udahnuta prašina može da ošteti zdravlje i izazove alergijske reakcije.
 - ▶ Ako se podigne prašina: Nosite masku za zaštitu od prašine.
- Neodgovarajuća odeća može da se zakači za drvo, žbunje i kosačicu. Korisnici bez odgovarajuće odeće mogu ozbiljno da se povrede.
 - ▶ Nosite usku odeću.
 - ▶ Odložite šalove i nakit.
- Tokom čišćenja, održavanja ili transporta uređaja korisnik može da dođe u dodir sa nožem. Korisnik može da se povredi.
 - ▶ Nosite zaštitne rukavice.
- Ukoliko nosi neprikladnu obuću, korisnik može da se oklizne. Korisnik može da se povredi.
 - ▶ Nosite čvrstu, zatvorenu obuću sa hrapavim đonom.
- Tokom oštrenja noževa, čestice materijala mogu da budu odbačene. Korisnik može da se povredi.
 - ▶ Nosite zaštitne naočare koje dobro prianjaju. Odgovarajuće zaštitne naočare su sve one koje su testirane u skladu sa standardom EN 166 ili sa nacionalnim propisima i odgovarajuće su označene u prodavnicama.
 - ▶ Nosite zaštitne rukavice.

4.5 Radni prostor i sredina

4.5.1 Kosačica

▲ UPOZORENJE

- Osobe koje ne učestvuju u radu, deca i životinje ne mogu da prepoznaju i procene opasnost od kosačice i katapultiranih predmeta. Osobe koje ne učestvuju u radu, deca i životinje mogu ozbiljno da se povrede, a može doći i do materijalne štete.
 - ▶ Osobe koje ne učestvuju u radu, decu i životinje udaljite iz radne oblasti.
 - ▶ Držite rastojanje u odnosu na predmete.
 - ▶ Ne ostavljajte kosačicu bez nadzora.
 - ▶ Pobrinite se za to da deca ne mogu da se igraju sa kosačicom.
- Ako radi po kiši, korisnik može da se oklizne. Može doći do ozbiljnih ili fatalnih povreda.

- ▶ Ako pada kiša: Nemojte da radite.
- Kosačica nije vodootporna. U slučaju rada po kiši ili u vlažnom okruženju može da dođe do strujnog udara. Korisnik može da se povredi, a kosačica može da pretrpi oštećenje.
 - ▶ Nemojte raditi po kiši i u vlažnom okruženju.
 - ▶ Nemojte da kosite i usitnjavate mokru travu.
- Električne komponente kosačice mogu da varniče. U lako zapaljivom i eksplozivnom okruženju varnice mogu da izazovu požare i eksplozije. Može doći do ozbiljnih ili fatalnih povreda, a i do nastanka materijalne štete.
 - ▶ Nemojte raditi u lako zapaljivom ili u eksplozivnom okruženju.

4.5.2 Aku-baterija

▲ UPOZORENJE

- Neovlašćene osobe, deca i životinje ne mogu prepoznati i proceniti opasnosti od aku-baterije. Neovlašćene osobe, deca i životinje mogu biti teško povređene.
 - ▶ Neovlašćene osobe, decu i životinje držite dalje.
 - ▶ Aku-bateriju ne ostavljajte bez nadzora.
 - ▶ Uverite se da deca ne mogu da se igraju aku-baterijom.
- Aku-baterija nije zaštićena od svih uticaja sredine. Pod određenim uticajima sredine, aku-baterija može da se zapali, eksplodira ili nepravilno ošteti. Osobe mogu biti teško povređene i moguće su materijalne štete.
 - ▶ Aku-bateriju zaštitite od toplote i plamena.
 - ▶ Aku-bateriju ne bacajte u vatru.
 - ▶ Nemojte puniti, koristiti i čuvati aku-bateriju izvan navedenih temperaturnih ograničenja,  20.6.



- ▶ Aku-bateriju držite dalje od kiše i vlage i ne potapajte u tečnosti.
- ▶ Aku-bateriju držite dalje od malih metalnih delova.
- ▶ Aku-bateriju ne izlažite uticaju visokog pritiska.
- ▶ Aku-bateriju ne izlažite uticaju mikrotalasnog zračenja.
- ▶ Aku-bateriju držite dalje od hemikalija i soli.



- ▶ Aku-bateriju držite dalje od malih metalnih delova.
- ▶ Aku-bateriju ne izlažite uticaju visokog pritiska.
- ▶ Aku-bateriju ne izlažite uticaju mikrotalasnog zračenja.
- ▶ Aku-bateriju držite dalje od hemikalija i soli.

4.5.3 Punjač

▲ UPOZORENJE

- Neovlašćene osobe i deca ne mogu prepoznati i proceniti opasnosti od punjača i elek-

trične struje. Neovlašćene osobe, deca i životinje mogu biti teško povređene ili usmrćene.

► Neovlašćene osobe, decu i životinje držite dalje.

► Uverite se da deca ne mogu da se igraju punjačem.

- Punjač nije otporan na vodu. Ako se radi na kiši ili u vlažnoj sredini, moguće je da dođe do strujnog udara. Korisnik može da se povredi, a punjač oštetiti.



► Nemojte koristiti uređaj na kiši i u vlažnoj sredini.

- Punjač nije zaštićen od svih uticaja sredine. Pod određenim uticajima sredine, punjač može da se zapali ili da eksplodira. Pod određenim uticajima sredine, punjač može da se zapali ili da eksplodira. Osobe mogu biti teško povređene i moguće su materijalne štete.
 - Punjač koristite u zatvorenom i suvom prostoru.
 - Nemojte koristiti punjač u lako zapaljivoj ili eksplozivnoj sredini.
 - Nemojte koristiti punjač na lako zapaljivoj podlozi.
 - Nemojte koristiti i čuvati punjač izvan navedenih temperaturnih ograničenja, **20.6.**
- Osobe mogu da se sapletu o priključni kabl. Osobe mogu da se povrede, a punjač oštetiti.
 - Priključni kabl namestite ravno na tlo.

4.6 Stanje za bezbednu upotrebu

4.6.1 Kosačica

Kosačica se nalazi u bezbednom stanju ako su ispunjeni sledeći uslovi:

- Kosačica nije oštećena.
- Kosačica je čista i suva.
- Komande funkcionišu i nisu izmenjene.
- Ako se prilikom košenja pokošena trava skuplja u korpi za travu: Dodatak za usitnjavanje je izvađen, produžetak je otkaočen, a korpa za travu je pravilno zakačena.
- Ako se prilikom košenja pokošena trava izbacuje nazad: Korpa za travu je postavljena i poklopac za pražnjenje je zatvoren.
- Ako se prilikom košenja pokošena trava odvodi sa strane na tlo: Korpa za travu je skinuta, dodatak za usitnjavanje je pravilno umetnut, a produžetak je pravilno zakačen.
- Ako se usitnjava: Produžetak i korpa za travu su otkaočeni, a dodatak za usitnjavanje je pravilno umetnut.
- Nož je pravilno montiran.

- Originalni STIHL dodatni pribor za ovu kosačicu je pravilno montiran.

▲ UPOZORENJE

- U nebezbednom stanju komponente ne mogu da ispravno funkcionišu, a bezbednosni uređaji mogu da se isključe. Može doći do ozbiljnih povreda ili smrtnog ishoda.
 - Radite isključivo sa neoštećenom kosačicom.
 - Ukoliko je kosačica prljava ili vlažna: Očistite kosačicu i ostavite je da se osuši.
 - Nemojte vršiti izmene na kosačici.
 - Ako komande ne funkcionišu: Nemojte da koristite kosačicu.
 - Ako se prilikom košenja pokošena trava skuplja u korpi za travu: Izvadite dodatak za usitnjavanje, skinite produžetak i zakačite korpu za travu kao što je opisano u ovom uputstvu za upotrebu.
 - Ako se prilikom košenja pokošena trava odvodi sa strane na tlo: Skinite korpu za travu, umetnite dodatak za usitnjavanje i zakačite dodatak kao što je opisano u ovom uputstvu za upotrebu.
 - Ako se usitnjava: Skinite produžetak i korpu za travu i umetnite dodatak za usitnjavanje kao što je opisano u ovom uputstvu za upotrebu.
 - Ugradite originalni STIHL dodatni pribor za ovu kosačicu.
 - Montirajte nož na način opisan u ovom uputstvu za upotrebu.
 - Montirajte dodatni pribor na način opisan u ovom uputstvu za upotrebu ili u uputstvu za upotrebu dodatnog pribora.
 - Nemojte da ubacujete predmete u otvore kosačice.
 - Zamenite istrošene ili oštećene natpise.
 - Ako ste u nedoumici: Obratite se ovlašćenom STIHL distributeru.

4.6.2 Nož

Nož je u bezbednom stanju, ukoliko su ispunjeni sledeći uslovi:

- Nož i dodaci su neoštećeni.
- Nož nije deformisan.
- Nož je pravilno montiran.
- Nož je pravilno naoštren.
- Nema strugotina na nožu.
- Nož je pravilno centriran.
- Minimalna debljina i minimalna širina noža nisu potkoračene, **20.2.**
- Ugao oštrenja je propisan, **20.2.**

▲ UPOZORENJE

- U nebezbednom stanju delovi noža mogu da se odvoje i da budu katapultirani u vazduh. Može doći do ozbiljnih povreda.
 - ▶ Radite sa neoštećenim nožem i neoštećenim dodacima.
 - ▶ Pravilno montirajte nož.
 - ▶ Pravilno naoštrite nož.
 - ▶ Ako su minimalna debljina ili minimalna širina noža potkoračene: Zamenite nož.
 - ▶ Centriranje noža prepustite ovlašćenom STIHL distributeru.
 - ▶ Ako ste u nedoumici: Obratite se ovlašćenom STIHL distributeru.

4.6.3 Aku-baterija

Aku-baterija je u stanju za bezbednu upotrebu ukoliko su ispunjeni sledeći uslovi:

- Aku-baterija je neoštećena.
- Aku-baterija je čista i suva.
- Aku-baterija funkcioniše i nije izmenjena.

▲ UPOZORENJE

- U nebezbednom stanju aku-baterija ne može da funkcioniše sigurno. Osobe mogu biti teško povređene.
 - ▶ Radite sa neoštećenom i funkcionalnom aku-baterijom.
 - ▶ Nemojte puniti oštećenu ili neispravnu aku-bateriju.
 - ▶ Ako je aku-baterija prljava: Aku-bateriju očistite.
 - ▶ Ako je mokra aku-baterija: Sačekajte da se aku-baterija osuši,  4.6.3.
 - ▶ Nemojte vršiti izmene na aku-bateriji.
 - ▶ Nemojte stavljati predmete u otvore aku-baterije.
 - ▶ Radi izbegavanja kratkog spoja, ne dodirujte metalnim predmetima električne kontakte aku-baterije.
 - ▶ Nemojte otvarati aku bateriju.
 - ▶ Pohabane ili oštećene pločice sa uputstvima zamenite.
- Iz oštećene aku-baterije može da isteče tečnost. Ako tečnost dođe u dodir sa kožom ili očima, ona može da izazove nadražaj kože ili očiju.
 - ▶ Izbegnite dodir sa tečnošću.
 - ▶ U slučaju dodira sa kožom: Pogođena mesta na koži isperite sa puno vode i sapuna.
 - ▶ U slučaju dodira sa očima: Isperite oči sa puno vode najmanje 15 minuta i obratite se lekaru.

- Oštećena ili neispravna aku-baterija može da miriše neobično, da dimi ili da gori. Osobe mogu biti teško povređene ili usmrćene i moguće su materijalne štete.
 - ▶ Ukoliko aku-baterija miriše neobično ili dimi: Nemojte koristiti aku-bateriju i držite je dalje od zapaljivih materijala.
 - ▶ Ukoliko aku-baterija gori: Pokušajte da aku-bateriju ugasisite aparatom za gašenje požara ili vodom.

4.6.4 Punjač

Punjač je u stanju za bezbednu upotrebu ukoliko su ispunjeni sledeći uslovi:

- Punjač je neoštećen.
- Punjač je čist i suv.

▲ UPOZORENJE

- U nebezbednom stanju komponente ne mogu da funkcionišu ispravno i sigurnosni mehanizmi mogu da budu van funkcije. Osobe mogu biti teško povređene ili usmrćene.
 - ▶ Koristite neoštećen punjač.
 - ▶ Ako je punjač prljav ili mokar: Punjač očistite i osušite.
 - ▶ Nemojte vršiti izmene na punjaču.
 - ▶ Nemojte stavljati predmete u otvore punjača.
 - ▶ Radi izbegavanja kratkog spoja, električne kontakte punjača ne dodirujte metalnim predmetima.
 - ▶ Ne otvarajte punjač.

4.7 Rad

▲ UPOZORENJE

- U određenim situacijama, korisnik ne može više da se koncentriše na ono što radi. Može da se spotakne, padne i ozbiljno povredi.
 - ▶ Radite staloženo i promišljeno.
 - ▶ Ukoliko su osvetljenje i vidljivost loši: Nemojte da koristite kosačicu.
 - ▶ Sami rukujte kosačicom.
 - ▶ Obratite pažnju na prepreke.
 - ▶ Nemojte da prevrćete kosačicu.
 - ▶ Radite stojeći na tlu i pritom održavajte ravnotežu.
 - ▶ Ako primetite znake umora: Napravite pauzu u radu.
 - ▶ Ako kosite na padini: Kosite poprečno u odnosu na padinu.
 - ▶ Nemojte da radite na padinama sa nagibom većim od 25° (46,6%).
- Rotirajući nož može da povredi korisnika. Korisnik može ozbiljno da se povredi.



- ▶ Nemojte da dodirujete nož koji se okreće.
- ▶ Ako neki predmet blokira nož: Isključite kosačicu i izvadite akumulator. Tek onda odstranite predmet.
- Kosačica tokom rada može da izazove vibracije.
 - ▶ Nosite zaštitne rukavice.
 - ▶ Pravite pauze u radu.
 - ▶ Ako se pojave znaci koji ukazuju da nešto nije u redu sa cirkulacijom: Potražite pomoć lekara.
- Ukoliko nož tokom rada naiđe na strani predmet, može doći do oštećenja noža ili njegovih delova, kao i do katapultiranja tog predmeta u vazduh velikom brzinom. Može doći do povreda i materijalne štete.
 - ▶ Uklonite strane predmete iz radne oblasti.
- Kada se drška za pokretanje pusti, nož nastavlja da se okreće još kratko vreme. Može doći do ozbiljnih povreda.
 - ▶ Sačekajte da nož prestane da se okreće.
- Ako rotirajući nož naiđe na čvrst predmet, može da dođe do varničenja. U lako zapaljivom okruženju varnice mogu da izazovu požar. Može doći do ozbiljnih ili fatalnih povreda, a i do nastanka materijalne štete.
 - ▶ Nemojte da radite u lako zapaljivom okruženju.
- Ako se kosačica ostavi negde pod nagibom, može sama od sebe da se otkotrlja. Može doći do povreda i materijalne štete.
 - ▶ Ostavite kosačicu samo ako je na ravnoj površini, gde ne može da se otkotrlja sama od sebe.
- Ako se zakače predmeti na upravljač, kosačica može da se prevrne zbog dodatne težine. Može doći do povreda i materijalne štete.
 - ▶ Nemojte ništa da kačite na upravljač.

▲ OPASNOST

- Ako radite u blizini vodova pod naponom, nož može da dođe u dodir sa vodovima pod naponom i da ih ošteti. Može doći do ozbiljnih ili fatalnih povreda.
 - ▶ Nemojte da radite u blizini vodova pod naponom.
- Ako radi po nevremenu, korisnika može da udari grom. Može doći do ozbiljnih ili fatalnih povreda.
 - ▶ Ako je nevreme: Nemojte da radite.

4.8 Punjenje

▲ UPOZORENJE

- Oštećen ili neispravan punjač u toku punjenja može da miriše neobično ili da dimi. Osobe mogu biti povređene i moguće su materijalne štete.
 - ▶ Izvucite mrežni utikač iz utičnice.
- Kod nedovoljnog odvođenja toplote, punjač može da se pregreje i da izazove požar. Osobe mogu biti teško povređene ili usmrćene i moguća je materijalna šteta.
 - ▶ Nemojte pokrivati punjač.

4.9 Električno priključenje

Dodir sa komponentama pod naponom može da se javi iz sledećih razloga:

- Oštećen priključni kabl ili produžni kabl.
- Oštećen mrežni utikač priključnog kabla ili produžnog kabla.
- Utičnica nije ispravno instalirana.

▲ OPASNOST

- Dodir sa komponentama pod naponom može da dovede do strujnog udara. Korisnik može da bude teško povređen ili usmrćen.
 - ▶ Uverite se da su priključni kabl, produžni kabl i njihovi mrežni utikači neoštećeni.
- Ako je oštećen priključni kabl ili produžni kabl:

 - ▶ Ne dodirujte oštećeno mesto.
 - ▶ Izvucite mrežni utikač iz utičnice.
- ▶ Priključni kabl, produžni kabl i njihove mrežne utikače dodirujte suvim rukama.
 - ▶ Mrežni utikač priključnog kabla ili produžnog kabla priključujte na pravilno instaliranu i osiguranu utičnicu sa zaštitnim kontaktom.
 - ▶ Punjač priključite preko zaštitne sklopke protiv struje greške (30 mA, 30 ms).
 - Oštećeni ili nepodesni produžni kabl može da izazove strujni udar. Osobe mogu biti teško povređene ili usmrćene.
 - ▶ Koristite produžni kabl sa ispravnim poprečnim presekom vodova, 20.5.

▲ UPOZORENJE

- U toku punjenja, pogrešan napon u mreži ili pogrešna frekvencija mogu da dovedu do nadnapona u punjaču. Punjač može da bude oštećen.
 - ▶ Uverite se da se mrežni napon i mrežna frekvencija poklapaju sa podacima na nazivnoj pločici punjača.
- Ukoliko je punjač priključen na višestruku utičnicu, moguće je preopterećenje električnih komponenti u toku punjenja. Električne kom-

ponente mogu da se zagreju i da izazovu požar. Osobe mogu biti teško povređene ili usmrćene i moguće su materijalne štete.

- ▶ Uverite se da podaci o performansama na višestrukoj utičnici nisu prekoračeni zbirnim podacima sa nazivne pločice punjača i svih električnih uređaja priključenih na više-struku utičnicu.
- Pogrešno postavljeni priključni kabl i produžni kabl mogu da budu oštećeni i osobe mogu da se sapletu o njih. Osobe mogu da se povrede, a priključni ili produžni kabl ošteti.
 - ▶ Priključni kabl i produžni kabl postavite i označite tako da osobe ne mogu da se sapletu.
 - ▶ Priključni kabl i produžni kabl postavite tako da ne budu zategnuti i da se ne upletu.
 - ▶ Priključni kabl i produžni kabl postavite tako da ne budu oštećeni, prelomljeni ili pritisnuti i da se ne trljaju.
 - ▶ Priključni kabl i produžni kabl zaštitite od toplote, ulja i hemikalija.
 - ▶ Priključni kabl i produžni kabl položite na suhu podlogu.
- Produžni kabl se zagreva u toku rada. Nakupljena toplota može da izazove požar.
 - ▶ Ako se koristi kotur sa produžnim kablom: Odmotajte do kraja kotur sa produžnim kablom.
- Kod zidne montaže punjača može da dođe do oštećenja električnih vodova i cevi, ako se isti nalaze u zidu. Dodir sa električnim vodovima može da dovede do strujnog udara. Osobe mogu biti teško povređene i moguće su materijalne štete.
 - ▶ Uverite se da na predviđenom mestu nema električnih vodova i cevi koji se nalaze u zidu.
- Ako punjač nije montiran na zid kao što je opisano u ovom uputstvu za upotrebu, punjač ili aku-baterija može da padne ili punjač može da se pregrije. Osobe mogu biti povređene i moguće su materijalne štete.
 - ▶ Punjač montirajte na zid onako, kako je opisano u ovom uputstvu za upotrebu.
- Ako se na zid montira punjač sa nameštenom aku-baterijom, aku-baterija može da ispadne iz punjača. Osobe mogu biti povređene i moguće su materijalne štete.
 - ▶ Na zid prvo montirajte punjač i zatim namestite aku-bateriju.

4.10 Transportovanje

4.10.1 Kosačica

▲ UPOZORENJE

- U toku transporta kosačica može da se prevrne ili pomera. Može doći do povreda i materijalne štete.



- ▶ Izvadite akumulator.
- ▶ Osigurajte kosačicu zateznim trakama, kaiševima ili mrežom tako, da ne može da se prevrne i pomera.

4.10.2 Aku-baterija

▲ UPOZORENJE

- Aku-baterija nije zaštićena od svih uticaja sredine. Pod određenim uticajima sredine, aku-baterija može da bude oštećena i moguća je materijalna šteta.
 - ▶ Nemojte transportovati oštećenu aku-bateriju.
- Aku-baterija može da se prevrne ili pokrene u toku transportovanja. Osobe mogu biti povređene i moguće su materijalne štete.
 - ▶ Aku-bateriju spakujte u pakovanju tako, da ne može da se pokrene.
 - ▶ Pakovanje obezbedite tako, da ne može da se pokrene.

4.10.3 Punjač

▲ UPOZORENJE

- Punjač može da se prevrne ili pokrene u toku transportovanja. Osobe mogu biti povređene i moguće su materijalne štete.
 - ▶ Mrežni utikač izvucite iz utičnice.
 - ▶ Izvadite aku-bateriju.
 - ▶ Punjač obezbedite od prevrtanja i pokretanja steznim remenima, kaiševima ili mrežom.
- Priključni kabl nije predviđen za nošenje punjača. Priključni kabl i punjač mogu da budu oštećeni.
 - ▶ Priključni kabl zamotajte i pričvrstite na punjač.

4.11 Čuvanje

4.11.1 Kosačica

▲ UPOZORENJE

- Deca ne mogu da prepoznaju i procene opasnost od kosačice. Zato mogu da se ozbiljno povrede.



- ▶ Izvadite akumulator.

- ▶ Čuvajte kosačicu van dometa dece.

- Električni kontakti na kosačici i metalne komponente mogu da korodiraju usled vlage. Kosačica može da se ošteti.



- ▶ Izvadite akumulator.

- ▶ Čuvajte kosačicu na čistom i suvom mestu.

- Ukoliko akumulator nije izvađen tokom skladištenja, nož može nehotice da se uključi. Može doći do ozbiljnih povreda i materijalne štete.



- ▶ Izvadite akumulator.

4.11.2 Akumulator

▲ UPOZORENJE

- Deca ne mogu da prepoznaju i procene opasnost od akumulatora. Zato mogu da se ozbiljno povrede.

- ▶ Čuvajte akumulator van domašaja dece.

- Akumulator nije zaštićen od svih uticaja okoline. Ukoliko je akumulator izložen određenim uslovima okoline, može trajno da se ošteti.

- ▶ Čuvajte akumulator na čistom i suvom mestu.

- ▶ Čuvajte akumulator u zatvorenoj prostoriji.

- ▶ Čuvajte akumulator odvojeno od kosačice.

- ▶ Ukoliko se akumulator čuva u uređaju za punjenje: Izvucite mrežni utikač i čuvajte akumulator napunjen između 40 % i 60 % (2 zelene LED lampice).

- ▶ Nemojte čuvati akumulator izvan navedenih temperaturnih granica,  20.6.

4.11.3 Punjač

▲ UPOZORENJE

- Deca ne mogu prepoznati i proceniti opasnosti od punjača. Deca mogu biti teško povređena ili usmrćena.

- ▶ Izvucite mrežni utikač.

- ▶ Punjač čuvajte van domašaja dece.
- Punjač nije zaštićen od svih uticaja sredine. Pod određenim uticajima sredine, punjač može da bude oštećen.
 - ▶ Izvucite mrežni utikač.
 - ▶ Ako je punjač topao: Sačekajte da se punjač ohladi.
 - ▶ Punjač čuvajte u čistom i suvom stanju.
 - ▶ Punjač čuvajte u zatvorenom prostoru.
 - ▶ Nemojte čuvati punjač izvan navedenih temperaturnih ograničenja,  20.6.
- Priključni kabl nije predviđen za nošenje ili vešanje punjača. Priključni kabl i punjač mogu da budu oštećeni.
 - ▶ Punjač hvatajte i držite za kućište. Na punjaču se nalazi prihvatno udubljenje za jednostavno podizanje punjača.
 - ▶ Punjač vešajte o zidni držač.

4.12 Čišćenje, održavanje i popravka

▲ UPOZORENJE

- Ukoliko akumulator nije izvađen tokom čišćenja, održavanja ili popravke, nož može da se nehotice uključi. Može doći do ozbiljnih povreda i materijalne štete.



- ▶ Izvadite akumulator.

- Jaka sredstva za čišćenje, pranje vodenim mlazom pod pritiskom ili čišćenje oštirim predmetima mogu da oštete kosačicu, nož i akumulator. Ukoliko se kosačica, nož i akumulator ne čiste pravilno, komponente ne mogu da ispravno funkcionišu, a sigurnosni uređaji mogu da se isključe iz pogona. Može doći do ozbiljnih povreda.

- ▶ Očistite kosačicu, nož i akumulator na način opisan u ovom uputstvu za upotrebu.

- Ukoliko se kosačica, nož ili akumulator ne održavaju pravilno i ne popravljaju, komponente ne mogu da ispravno funkcionišu, a sigurnosni uređaji mogu da se isključe iz pogona. Može doći do ozbiljnih povreda ili smrtnog ishoda.

- ▶ Nemojte sami održavati i popravljati kosačicu i akumulator.

- ▶ Ukoliko je kosačica ili akumulatoru potrebno održavanje ili popravka: Obratite se ovlašćenom STIHL distributeru.

- ▶ Održavajte nož na način opisan u ovom uputstvu za upotrebu.





















- Tokom čišćenja, održavanja ili popravke noža, korisnik može da se poseče na oštirim sečivima. Korisnik može da se povredi.

- ▶ Nosite zaštitne rukavice.
- Nož može da se zagreje prilikom oštrenja. Korisnik može da se opeče.
 - ▶ Sačekajte da se nož ohladi.
 - ▶ Nosite zaštitne rukavice.
- Nož na kosačici može da se pokrene čak i kada je motor isključen. Tokom održavanja noža, pokretni nož može da povredi korisnika.
 - ▶ Radite pažljivo.
 - ▶ Nosite zaštitne rukavice.
- Nož na kosačici je pokretan. Tokom održavanja noža, korisnik može da uklješti prste između pokretnog noža i statičnih delova kosačice.
 - ▶ Radite pažljivo.
 - ▶ Nosite zaštitne rukavice.

5 Priprema kosačice za rad

5.1 Priprema kosačice za rad

Svaki put pre početka rada morate da izvršite sledeće korake:

- ▶ Uklonite ambalažu i elemente za osiguranje prilikom transporta.
- ▶ Proverite da li su sledeće komponente u bezbednom stanju:
 - kosačica,  4.6.
 - nož,  4.6.2.
 - akumulator,  4.6.3.
 - uređaj za punjenje,  4.6.4.
- ▶ Proverite akumulator,  11.3.
- ▶ Napunite akumulator do kraja,  6.2.
- ▶ Očistite kosačicu,  16.2.
- ▶ Proverite nož,  11.2.
- ▶ Rasklopite upravljač,  8.1.
- ▶ Podesite upravljač,  8.3.
- ▶ Ako se prilikom košenja trava skuplja u korpi za travu:
 - ▶ Skinite produžetak,  7.3.2.
 - ▶ Izvadite dodatak za usitnjavanje,  7.2.1.
 - ▶ Postavite korpu za travu,  7.1.2.
- ▶ Ako se prilikom košenja trava odvodi sa strane na tlo:
 - ▶ Skinite korpu za travu,  7.1.3.
 - ▶ Postavite dodatak za usitnjavanje,  7.2.2.
 - ▶ Postavite produžetak,  7.3.1.
- ▶ Ako se usitnjava:
 - ▶ Skinite produžetak,  7.3.2.
 - ▶ Skinite korpu za travu,  7.1.3.
 - ▶ Postavite dodatak za usitnjavanje,  7.2.2.
- ▶ Podesite visinu košenja,  12.2.
- ▶ Proverite komande,  11.1.
- ▶ Ukoliko ne možete da izvršite navedene korake: Nemojte da koristite kosačicu, već se obratite ovlašćenom STIHL distributeru.

6 Punjenje aku-baterije i svetlosne diode

6.1 Montaža punjača na zid

Punjač može da se montira na zid.

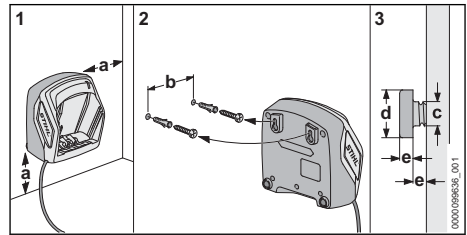

- ▶ Punjač montirajte na zid tako da budu ispunjeni sledeći uslovi:

- Koristi se odgovarajući materijal za pričvršćivanje.
- Punjač je u vodoravnom položaju. Zadržane su sledeće mere:
 - a = najmanje 100 mm
 - b (za AL 101) = 75 mm
 - b (za AL 301) = 100 mm
 - b (za AL 500) = 120 mm
 - c = 4,5 mm
 - d = 9 mm
 - e = 2,5 mm

6.2 Punjenje aku-baterije

Vremetranje punjenja zavisi od više uticaja, npr. od temperature aku-baterije ili od temperature sredine. Radi optimalnih performansi, pridržavajte se preporučenih opsega temperature,  20.7. Faktičko vremetranje punjenja može da odstupa od navedenog vremetranja. Vreme trajanja punjenja je navedeno na www.stihl.com/charging-times.

Kada je mrežni utikač priključen na utičnicu, a aku-baterija je stavljena u punjač, postupak punjenja startuje automatski. Kada je aku-baterija potpuno napunjena, punjač se isključuje automatski.

Aku-baterija i punjač se zagrevaju u toku punjenja.

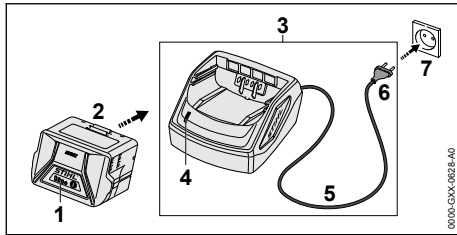

- ▶ Mrežni utikač (6) priključite na lako pristupačnu utičnicu (7). Punjač (3) vrši autodijagnozu. Svetlosna dioda (4) svetli otprilike 1 sekundu zeleno i otprilike 1 sekundu crveno.
- ▶ Priključni kabl (5) namestite.
- ▶ Aku-bateriju (2) stavite u vođice punjača (3) i pritisnite do graničnika. Svetlosna dioda (4) svetli zeleno. Svetlosne diode (1) svetle zeleno i aku-baterija (2) se puni.
- ▶ Ako svetlosne diode (4) i svetlosne diode (1) više ne svetle: Aku baterija (2) je potpuno napunjena može da bude izvađen iz punjača (3)
- ▶ Ako se punjač (3) više ne koristi: Mrežni utikač (6) izvucite iz utičnice (7).

6.3 Prikazivanje nivoa napunjenosti

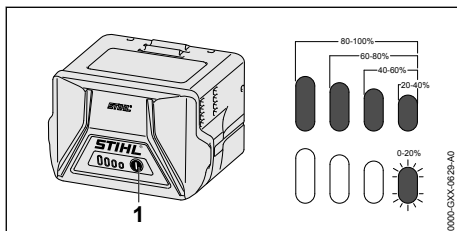

- ▶ Pritisnite pritisni taster (1). Svetlosne diode svetle otprilike 5 sekundi zeleno i pokazuju nivo napunjenosti.
- ▶ Ako desna svetlosna dioda trepti zeleno: Napunite aku-bateriju.

6.4 LED-ovi na akumulatoru

LED-ovi mogu da pokazuju napunjenost akumulatora ili da ukazuju na smetnje. LED-ovi mogu da svetle ili trepere u zelenoj ili crvenoj boji.

Kada svetle ili trepere u zelenoj boji, LED-ovi prikazuju napunjenost akumulatora.

- ▶ Ukoliko LED-ovi svetle ili trepere u crvenoj boji: Otklonite smetnje, 19.1. Postoji smetnja u kosačici ili akumulatoru.

6.5 Svetlosna dioda na punjaču

Svetlosna dioda pokazuje status punjača.

Ako svetlosna dioda svetli zeleno, puni se aku-baterija.

- ▶ Ako svetlosna dioda trepti crveno: Uklonite smetnje. Smetnja je u punjaču.

7 Sastavljanje kosačice

7.1 Sklapanje, postavljanje i skidanje korpe za travu

7.1.1 Sklapanje korpe za travu

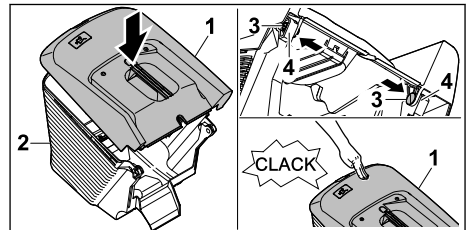

- ▶ Postavite gornji deo korpe za travu (1) na donji deo korpe za travu (2).
- ▶ Gurnite klinove (3) iznutra kroz otvore (4).
- ▶ Pritisnite gornji deo korpe za travu (1) nadole. Gornji deo korpe za travu čujno naleže u odgovarajući položaj.

7.1.2 Postavljanje korpe za travu

- ▶ Isključite kosačicu.
- ▶ Postavite kosačicu na ravnu površinu.
- ▶ Ako je postavljen produžetak: Skinite produžetak.
- ▶ Ako je postavljen dodatak za usitnjavanje: Izvadite dodatak za usitnjavanje.

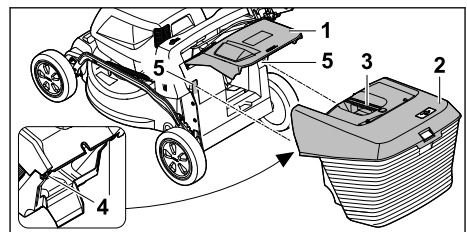

- ▶ Otvorite poklopac za pražnjenje (1) i pridržite ga.
- ▶ Uхватite korpu za travu (2) za ručku (3) i zakačite je odozgo pomoću kuka (4) u prihvate (5).
- ▶ Postavite poklopac za pražnjenje (1) na korpu za travu (2).

7.1.3 Skidanje korpe za travu

- ▶ Isključite kosačicu.
- ▶ Postavite kosačicu na ravnu površinu.
- ▶ Otvorite poklopac za pražnjenje i pridržite ga.
- ▶ Korpu za travu skinite povlačeći je nagore i držeći je za ručku.
- ▶ Zatvorite poklopac za pražnjenje.

7.2 Vađenje i postavljanje dodatka za usitnjavanje

7.2.1 Vađenje dodatka za usitnjavanje

- ▶ Isključite kosačicu i izvadite akumulator.
- ▶ Postavite kosačicu na ravnu površinu.

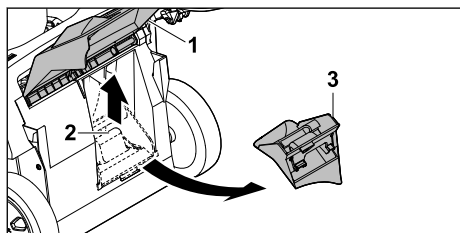

- ▶ Otvorite poklopac za pražnjenje (1) i pridržite ga.
- ▶ Podignite jezičak za blokiranje (2).
- ▶ Izvadite dodatak za usitnjavanje (3) iz kanala za izbacivanje trave.
- ▶ Zatvorite poklopac za pražnjenje (1).

7.2.2 Postavljanje dodatka za usitnjavanje

- ▶ Isključite kosačicu i izvadite akumulator.
- ▶ Postavite kosačicu na ravnu površinu.

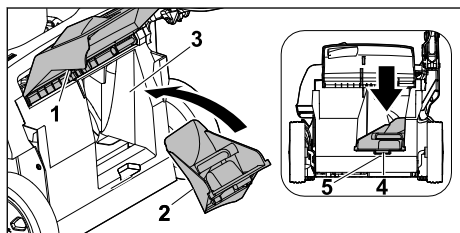

- ▶ Otvorite poklopac za pražnjenje (1) i pridržite ga.
- ▶ Dodatak za usitnjavanje (2) postavite u kanal za izbacivanje trave (3).
- ▶ Pritisnite zakačku za fiksiranje (4) dodatka za usitnjavanje u udubljenje na kućištu (5). Jezičak za blokiranje naleže na svoje mesto.
- ▶ Zatvorite poklopac za pražnjenje (1).

7.3 Postavljanje i skidanje produžetka

7.3.1 Postavljanje produžetka

- ▶ Isključite kosačicu i izvadite akumulator.
- ▶ Postavite kosačicu na ravnu površinu.

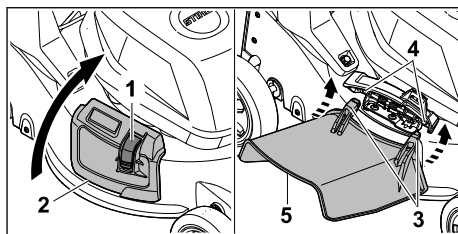

- ▶ Pritisnite blokadu (1) i držite je tako.
- ▶ Otvorite poklopac za bočno izbacivanje (2) i pridržite ga.
- ▶ Zakačite kuke (3) sa donje strane na osovinu (4).
- ▶ Postavite poklopac za bočno izbacivanje (2) na produžetak (5).

7.3.2 Skidanje produžetka

- ▶ Isključite kosačicu i izvadite akumulator.
- ▶ Postavite kosačicu na ravnu površinu.

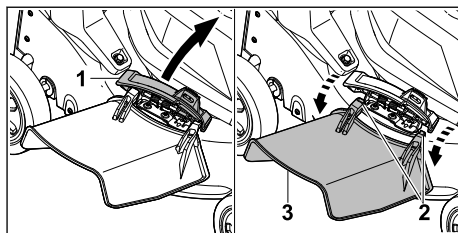

- ▶ Otvorite poklopac za bočno izbacivanje (1) i pridržite ga.
- ▶ Otkočite kuke (2).
- ▶ Presavijte produžetak (3) nagore i skinite ga.
- ▶ Zatvorite poklopac za bočno izbacivanje (1).

8 Podešavanje kosačice za korisnika

8.1 Rasklapanje upravljača

- ▶ Isključite kosačicu i izvadite akumulator.
- ▶ Postavite kosačicu na ravnu površinu.

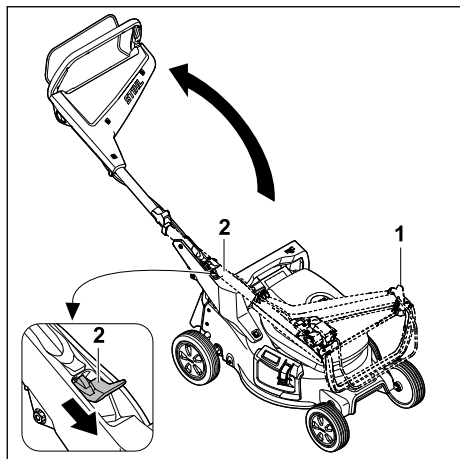

- ▶ Čvrsto držite upravljač (1).
- ▶ Pritisnite polugu (2) naniže i zadržite je u tom položaju.
- ▶ Rasklopite upravljač (1).
- ▶ Pustite polugu (2).

Upravljač čujno naleže u odgovarajući položaj.

8.2 Sklapanje upravljača

Radi uštede prostora prilikom transporta i skladištenja, možete da sklopite upravljač.

- ▶ Isključite kosačicu i izvadite akumulator.
- ▶ Postavite kosačicu na ravnu površinu.

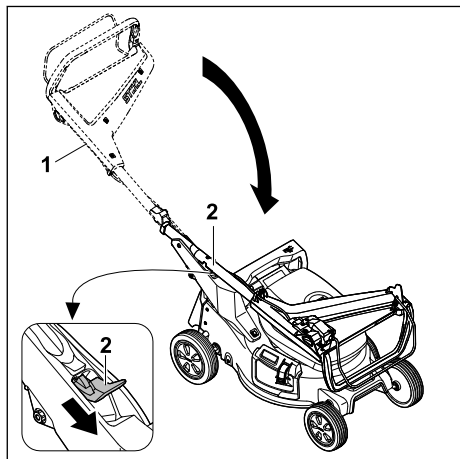

- ▶ Čvrsto držite upravljač (1).
- ▶ Pritisnite polugu (2) naniže i zadržite je u tom položaju.
- ▶ Sklopote upravljač (1).
- ▶ Pustite polugu (2).

Upravljač čujno naleže u odgovarajući položaj.

8.3 Podešavanje upravljača

- ▶ Isključite kosačicu i izvadite akumulator.
- ▶ Postavite kosačicu na ravnu površinu.

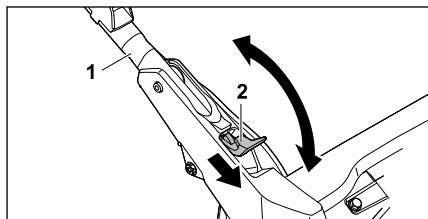

- ▶ Čvrsto držite upravljač (1).
- ▶ Pritisnite polugu (2) naniže i zadržite je u tom položaju.
- ▶ Postavite upravljač (1) u željeni položaj i pazite da ponovo u potpunosti uđe u odgovarajući položaj.
- ▶ Pustite polugu (2).

9 Nameštanje i vađenje aku-baterije

9.1 Umetanje akumulatora

- ▶ Postavite kosačicu na ravnu površinu.

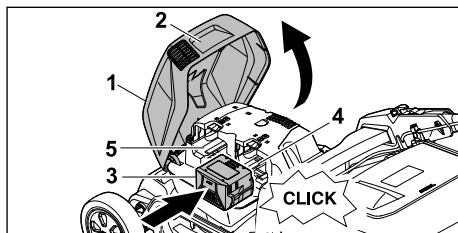

- ▶ Uhvatite poklopac (1) za ručku (2), otvorite ga do kraja i držite.
- ▶ Gurnite akumulator (3) do kraja u ležište za akumulator 1 (4). Akumulator će čujno naleći u odgovarajući položaj i zaključaće se.
- ▶ Ukoliko je neophodno da ponesete drugi akumulator: gurnite akumulator u ležište za akumulator 2 (5). Akumulator će čujno naleći u odgovarajući položaj i zaključaće se.
- ▶ Zatvorite poklopac (1).

9.2 Vađenje akumulatora

- ▶ Postavite kosačicu na ravnu površinu.

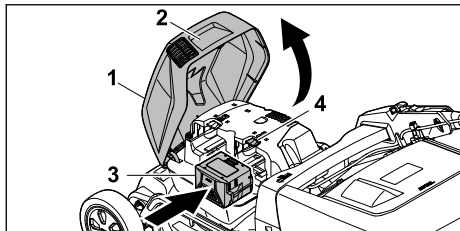

- ▶ Uхватite poklopac (1) za ručku (2), otvorite ga do kraja i držite.
- ▶ Čvrsto držite akumulator (3) i pritisnite blokirajuću polugu (4).
- ▶ Akumulator je otključan.
- ▶ Izvadite akumulator (3).
- ▶ Zatvorite poklopac (1).

10 Uključivanje i isključivanje kosačice

10.1 Uključivanje noža

- ▶ Nemojte da prevrćete kosačicu.
- ▶ Postavite kosačicu na ravnu površinu.

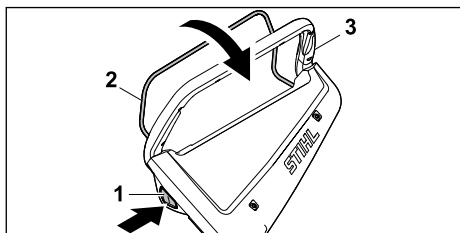

- ▶ Desnom rukom pritisnite dugme za blokadu (1) i držite ga tako.
- ▶ Skroz povucite dršku za pokretanje (2) levom rukom u smeru upravljača (3) i držite tako da palcem obuhvatate upravljač (3). Nož se okreće.
- ▶ Pustite dugme za blokadu (1).
- ▶ Čvrsto držite upravljač (3) i dršku za pokretanje (2) desnom rukom tako da palcem obuhvatite upravljač (3).

10.2 Isključivanje noža

- ▶ Pustite dršku za pokretanje.
 - ▶ Sačekajte da nož prestane da se okreće.
 - ▶ Ukoliko se nož i dalje okreće: Izvadite akumulator i potražite pomoć ovlašćenog STIHL distributera.
- Kosačica je oštećena.

11 Provera kosačice

11.1 Provera komandi

Dugme za blokadu i drška za pokretanje

- ▶ Izvadite akumulator.
 - ▶ Pritisnite dugme za blokadu i ponovo pustite.
 - ▶ Dršku za pokretanje povucite do kraja u smeru upravljača i ponovo pustite.
 - ▶ Ukoliko se dugme za blokadu ili drška za pokretanje teško pokreću ili se ne vraćaju u početni položaj: Nemojte da koristite kosačicu, nego potražite pomoć ovlašćenog STIHL distributera.
- Dugme za blokadu ili drška za pokretanje su oštećeni.

Uključivanje noža



- ▶ Umetnite akumulator.
 - ▶ Desnom rukom pritisnite dugme za blokadu i držite ga tako.
 - ▶ Dršku za pokretanje povucite levom rukom do kraja u smeru upravljača i držite tako da palcem obuhvatite upravljač.
- Nož se okreće.
- ▶ Ukoliko 3 LED lampice trepere u crvenoj boji: Izvadite akumulator i potražite pomoć ovlašćenog STIHL distributera.
- Postoji smetnja u kosačici.
- ▶ Pustite dugme za blokadu i dršku za pokretanje.
- Nakon kratkog vremena, nož se više ne okreće.
- ▶ Ukoliko se nož i dalje okreće: Izvadite akumulator i potražite pomoć ovlašćenog STIHL distributera.
- Kosačica je oštećena.

11.2 Provera noža

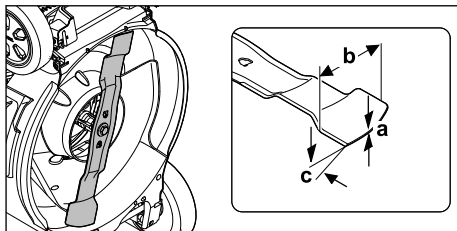
- ▶ Isključite kosačicu i izvadite akumulator.
- ▶ Postavite kosačicu u odgovarajući položaj,  16.1.



- ▶ Izmerite sledeće:
 - debljinu a
 - širinu b
 - ugao oštrenja c

- ▶ Ako su minimalna debljina ili minimalna širina noževa potkoračene: Zamenite nož,  20.2.
- ▶ Ako nož nema propisan ugao oštrenja: Naoštrite nož,  20.2.
- ▶ Ako ste u nedoumici: Obratite se ovlašćenom STIHL distributeru.

11.3 Provera aku-baterije

- ▶ Pritisnite pritisni taster na aku-bateriji. Svetlosne diode svetle ili trepte.
- ▶ Ako svetlosne diode ne svetle ili trepte: Nemojte koristiti aku-bateriju i obratite se specijalizovanom prodavcu STIHL. Smetnja je u aku-bateriji.

12 Rad sa kosačicom

12.1 Držanje kosačice i upravljanje njome



- ▶ Čvrsto držite upravljač obema rukama i to tako da ga palcima obuhvatite.

12.2 Podešavanje visine košenja

Moguće je podesiti 7 visina košenja:

- 20 mm = položaj 1
- 30 mm = položaj 2
- 40 mm = položaj 3
- 55 mm = položaj 4
- 70 mm = položaj 5
- 85 mm = položaj 6
- 100 mm = položaj 7

Položaji su navedeni na kosačici.

Podešavanje visine košenja

- ▶ Isključite kosačicu.
- ▶ Nož ne sme da se okreće.
- ▶ Postavite kosačicu na ravnu površinu.

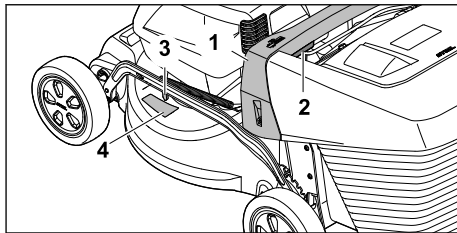

- ▶ Čvrsto držite kosačicu za ručku (1).
- ▶ Pritisnite polugu (2) i zadržite je tako.
- ▶ Podizanjem i spuštanjem postavite kosačicu u željeni položaj. Trenutnu visinu košenja možete da očitajte na pokazivaču visine košenja (3) pomoću oznake (4).
- ▶ Pustite polugu (2). Kosačica ulazi u odgovarajući položaj.

12.3 Košenje i usitnjavanje

Kosačica je opremljena višenamenskim nožem i može se koristiti za košenje ili usitnjavanje.

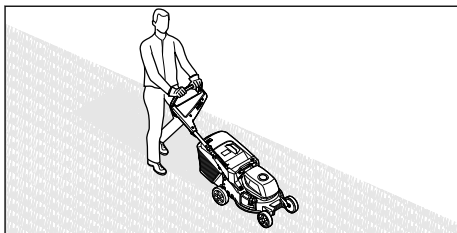

- ▶ Polako gurajte kosačicu napred držeći je pod kontrolom.
- ▶ Ako se tokom košenja ili usitnjavanja udari strani predmet i nož se blokira:
 - ▶ Isključite kosačicu i izvadite akumulator.
 - ▶ Uverite se da su se svi pokretni delovi potpuno zaustavili.
 - ▶ Proverite kosačicu.
 - ▶ Ako su potrebne popravke: Obratite se ovlašćenom STIHL distributeru.
- ▶ Ako kosačica počne neuobičajeno jako da vibrira:
 - ▶ Isključite kosačicu i izvadite akumulator.
 - ▶ Proverite kosačicu.
 - ▶ Proverite da li su sve navrtke, klinovi i zavrt-nji zategnuti.
 - ▶ Ako su potrebne popravke: Obratite se ovlašćenom STIHL distributeru.

Za optimalni učinak pridržavajte se preporučenih opsega temperature,  20.7.

12.4 Pražnjenje korpe za travu

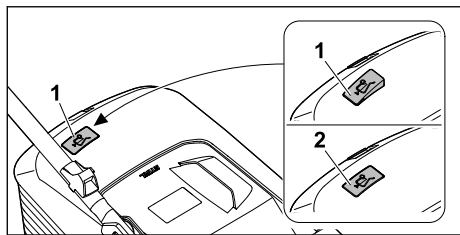

Nož stvara vazdušno strujanje koje podiže pokazivač napunjenosti (1). Ako je korpa za travu napunjena, vazdušno strujanje se zaustavlja. Ako je vazdušno strujanje suviše slabo, pokazivač napunjenosti (2) se vraća u stanje mirovanja. Ovo ukazuje na to da je potrebno isprazniti korpu za travu.

Neograničeno funkcionisanje pokazivača napunjenosti moguće je samo uz optimalno vazdušno strujanje. Spoljni uticaji, kao što su mokra, gusta ili visoka trava, niski nivoi košenja, prljavština ili slično, mogu da naruše vazdušno strujanje i funkcionisanje pokazivača napunjenosti.

- ▶ Ako se pokazivač napunjenosti vrati u stanje mirovanja: Ispraznite korpu za travu.
- ▶ Isključite kosačicu.
- ▶ Skinite korpu za travu.

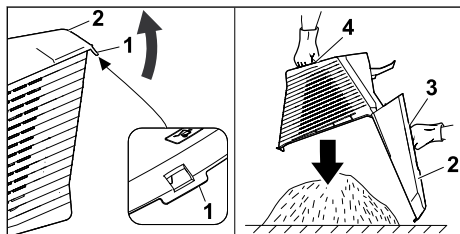

- ▶ Otvorite zatvarač (1).
- ▶ Otvorite gornji deo korpe za travu (2) pomoću ručke (3) i pridržite ga.
- ▶ Drugom rukom čvrsto držite transportnu ručku (4).
- ▶ Ispraznite korpu za travu.
- ▶ Sklopite korpu za travu.
- ▶ Postavite korpu za travu.

13 Posle rada

13.1 Posle rada

- ▶ Isključite kosačicu i izvadite akumulator.
- ▶ Ako je kosačica vlažna: Ostavite kosačicu da se osuši.
- ▶ Ako je akumulator mokar ili vlažan: Ostavite akumulator da se osuši, 20.7.

- ▶ Očistite kosačicu.
- ▶ Očistite akumulator.

14 Transportovanje

14.1 Transport kosačice

- ▶ Ako se kosačica prenosi do površine za košenje i nazad:
 - ▶ Isključite kosačicu.
 - ▶ Nož ne sme da se okreće.
 - ▶ Izvadite akumulator.
- ▶ Ako kosačica pri transportu mora da pređe preko neke druge površine umesto preko trave:
 - ▶ Isključite kosačicu.
 - ▶ Nož ne sme da se okreće.
 - ▶ Izvadite akumulator.

Guaranje kosačice

- ▶ Polako gurajte kosačicu napred držeći je pod kontrolom.

Nošenje kosačice

- ▶ Isključite kosačicu.
- ▶ Izvadite akumulator.
- ▶ Nosite zaštitne rukavice.
- ▶ Skinite korpu za travu.
- ▶ Skinite produžetak.

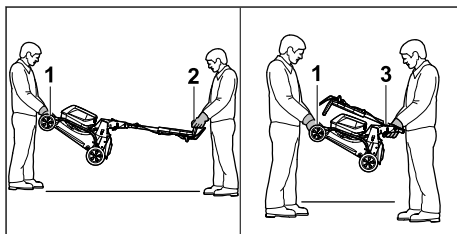

- ▶ Ako nosite kosačicu sa rasklopljenim upravljačem:
 - ▶ Jedna osoba treba sa obe ruke čvrsto da drži kosačicu za transportnu ručku (1), dok druga osoba treba da je sa obe ruke drži za upravljač (2).
 - ▶ Podignite i nosite kosačicu uz nečiju pomoć.
- ▶ Ako nosite kosačicu sa sklopljenim upravljačem:
 - ▶ Sklopite upravljač, 8.2.
 - ▶ Jedna osoba treba obema rukama čvrsto da drži kosačicu za transportnu ručku (1), dok druga osoba treba da je obema rukama čvrsto drži za ručku (3).
 - ▶ Podignite i nosite kosačicu uz nečiju pomoć.

Transport kosačice vozilom

- ▶ Osigurajte kosačicu u uspravnom položaju tako da ne može da se prevrne i pomera.

14.2 Transport akumulatora

- ▶ Isključite kosačicu i izvadite akumulator.
- ▶ Proverite da li je akumulator u bezbednom stanju.
- ▶ Zapakujte akumulator tako da ne može da se pomera u pakovanju.
- ▶ Osigurajte pakovanje tako da ne može da se pomera.

Akumulator podleže zahtevima za transport opasnih tereta. Akumulator je kategorisan kao UN 3480 (litijum-jonske baterije) i ispitan je u skladu sa priručnikom UN, Ispitivanje i kriterijumi deo III, pododeljak 38.3.

Propise za transport možete da pronađete na stranici www.stihl.com/safety-data-sheets.

14.3 Transportovanje punjača

- ▶ Mrežni utikač izvucite iz utičnice.
- ▶ Izvadite aku-bateriju.
- ▶ Priključni kabl zamotajte i pričvrstite na punjač.
- ▶ Ako se punjač prevozi vozilom: Punjač obezbedite steznim remenima, kaiševima ili mrežom tako, da punjač ne može da se prevrne ili pokrene.

15 Čuvanje

15.1 Čuvanje kosačice

- ▶ Isključite kosačicu i izvadite akumulator.
- ▶ Ostavite kosačicu da se ohladi.
- ▶ Ispraznite korpu za travu.
- ▶ Čuvajte kosačicu tako da budu ispunjeni sledeći uslovi:
 - Čuvajte kosačicu van domašaja dece.
 - Kosačica je čista i suva.
 - Kosačica ne može da se prevrne.
 - Kosačica ne može da se otkotrlja.

15.2 Položaj za skladištenje

Kosačica može da se sklopi radi uštede prostora za skladištenje.

- ▶ Postavite kosačicu na ravnu površinu.
- ▶ Skinite korpu za travu.
- ▶ Podesite najviši stepen visine košenja.  12.2

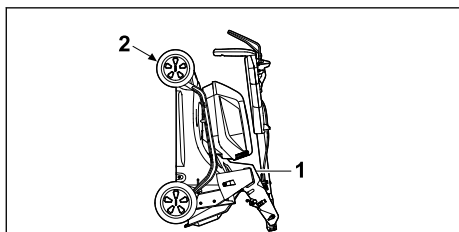

- ▶ Sklopite upravljač.  8.2

- ▶ Držite kosačicu jednom rukom za ručku (1) dok drugom rukom čvrsto držite transportnu ručku (2) i položite je na leđa.

15.3 Čuvanje akumulatora

Kompanija STIHL vam preporučuje da akumulator čuvate u stanju napunjenosti između 40% i 60% (svetle 2 zelena LED-a).

- ▶ Akumulator čuvajte u sledećim uslovima:
 - Akumulator treba da bude van domašaja dece.
 - Akumulator treba da bude čist i suv.
 - Akumulator treba da bude u zatvorenoj prostoriji.
 - Akumulator je odvojen od kosačice.
 - Ukoliko se akumulator čuva u uređaju za punjenje: Izvucite mrežni utikač i čuvajte akumulator napunjen između 40 % i 60 % (2 zelene LED lampice).
 - Akumulator ne sme da se čuva izvan navedenih temperaturnih granica,  20.6.

UPUTSTVO

- Ukoliko se akumulator ne čuva onako kako je opisano u ovom uputstvu za upotrebu, može doći do dubokog pražnjenja akumulatora, a time i do trajnog oštećenja.
 - ▶ Napunite ispražnjen akumulator pre čuvanja. Kompanija STIHL vam preporučuje da čuvate akumulator napunjen između 40 % i 60 % (2 zelene LED lampice).
 - ▶ Čuvajte akumulator odvojeno od kosačice.

15.4 Čuvanje punjača

- ▶ Izvucite mrežni utikač iz utičnice.

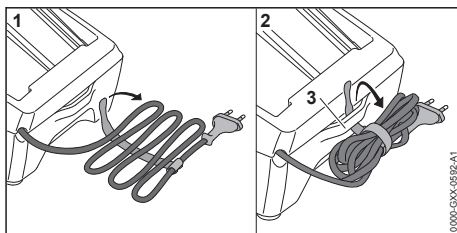



- ▶ Priključni kabl zamotajte i pričvrstite na punjač.

- ▶ Punjač čuvajte tako da budu ispunjeni sledeći uslovi:
 - Punjač je van domašaja dece.
 - Punjač je čist i suv.
 - Punjač je u zatvorenom prostoru.
 - Punjač nije okačen na priključnom kabl u ili na držaču (3) za priključni kabl.
 - Punjač se ne čuva izvan navedenih temperaturnih ograničenja,  20.6.

16 Čišćenje

16.1 Postavljanje kosačice u odgovarajući položaj

- ▶ Isključite kosačicu i izvadite akumulator.
- ▶ Postavite kosačicu na ravnu površinu.
- ▶ Skinite korpu za travu.
- ▶ Podesite najviši stepen visine košenja,  12.2
- ▶ Postavite upravljač u najdublji položaj,  8.3.

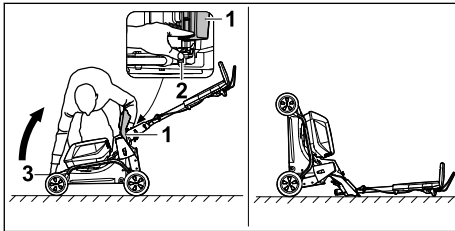

- ▶ Stanite desno od uređaja.
 - ▶ Otvorite poklopac za pražnjenje (1) i pridržite ga.
 - ▶ Levom rukom gurnite polugu (2) nadole i držite je.
 - ▶ Desnom rukom čvrsto uhvatite kosačicu za transportnu ručku (3) i položite je na leđa.
- Kosačica stoji stabilno i može se očistiti.

16.2 Čišćenje kosačice

- ▶ Isključite kosačicu i izvadite akumulator.
- ▶ Obrišite kosačicu vlažnom krpom.
- ▶ Kanal za izbacivanje trave čistite samo mekom četkom ili vlažnom krpom.
- ▶ Uklonite strana tela iz pregrade za akumulator i obrišite je vlažnom krpom.
- ▶ Četkicom ili mekom četkom očistite električne kontakte u pregradi za akumulator.
- ▶ Otvore za ventilaciju očistite četkicom.
- ▶ Postavite kosačicu u odgovarajući položaj.
- ▶ Prostor oko noža i nož očistite drvenim štapićem, mekom četkom ili vlažnom krpom.

UPUTSTVO

- Čišćenje uređajem za pranje pod visokim pritiskom ili mlazom vode može oštetiti uređaj.
 - ▶ Nemojte čistiti uređaj uređajem za pranje pod visokim pritiskom ili mlazom vode.

16.3 Čišćenje aku-baterije

- ▶ Aku-bateriju očistite vlažnom krpom.

16.4 Čišćenje punjača

- ▶ Izvucite mrežni utikač iz utičnice.
- ▶ Punjač očistite vlažnom krpom.
- ▶ Otvore za hlađenje očistite četkicom.
- ▶ Električne kontakte punjača očistite četkicom ili mekom četkom.

17 Održavanje

17.1 Demontaža i montaža noža

17.1.1 Demontaža noža

- ▶ Isključite kosačicu i izvadite akumulator.
- ▶ Postavite kosačicu u odgovarajući položaj.

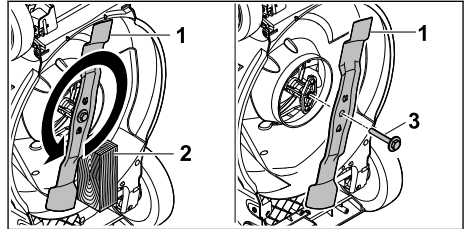

- ▶ Blokirajte nož (1) komadom drveta (2).
- ▶ Odvrnite zavrtnaj zajedno sa podloškom (3) u smeru strelice i skinite ga.
- ▶ Skinite nož (1).
- ▶ Odložite zavrtnaj sa podloškom (3).
Za montažu noža (1) koristite novi zavrtnaj sa podloškom.

17.1.2 Montaža noža

- ▶ Isključite kosačicu i izvadite akumulator.
- ▶ Postavite kosačicu u odgovarajući položaj.

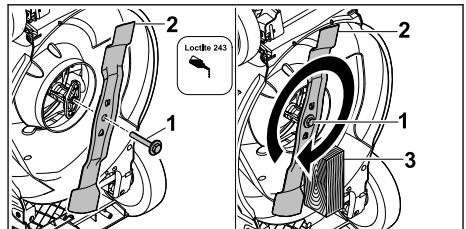

- ▶ Na navoje zavrtnja sa podloškom (1) nanesite sredstvo za osiguranje zavrtnja Loctite 243.

- ▶ Postavite nož (2) tako da ispuščenja na dodirnoj površini uđu u žlebove.
- ▶ Zavrnite zavrtanj sa podloškom (1).
- ▶ Blokirate nož (2) komadom drveta (3).
- ▶ Skinite zavrtanj sa podloškom (1) uz 60 Nm.

17.2 Oštrenje i centriranje noža

Potrebno je mnogo vežbe za pravilno oštrenje i centriranje noža.

STIHL preporučuje da oštrenje i centriranje noža prepustite ovlašćenom STIHL distributeru.

Aktuelne adrese ovlašćenih distributera možete da pronađete u odgovarajućem STIHL predstavništvu za određenu zemlju na veb-lokaciji www.stihl.com.



UPOZORENJE

- Ivice sečiva noža su oštre. Korisnik može da se poseče.
 - ▶ Nosite zaštitne rukavice.
- ▶ Isključite kosačicu i izvadite akumulator.
- ▶ Postavite kosačicu u odgovarajući položaj.
- ▶ Demontirajte nož.
- ▶ Naoštrite nož. Vodite pritom računa o uglu oštrenja i hladite nož, [20.2](#).

19 Otklanjanje smetnji

19.1 Otklanjanje smetnji na kosačici ili akumulatoru

Smetnja	LED lampice na akumulatoru	Uzrok	Rešenje
Kosačica se ne pokreće nakon uključivanja.	1 LED lampica treperi u zelenoj boji.	Napunjenost akumulatora je pri kraju.	▶ Napunite akumulator kao što je opisano u uputstvu za upotrebu uređaja za punjenje STIHL AL 101, 301, 500 .
	1 LED lampica svetli u crvenoj boji.	Akumulator se pregrijao ili je previše hladan.	▶ Izvadite akumulator. ▶ Ostavite akumulator da se ohladi ili zagreje.
	3 LED lampice trepere u crvenoj boji.	Postoji smetnja u kosačici.	▶ Izvadite akumulator. ▶ Očistite električne kontakte u pregradi za akumulator. ▶ Umetnite akumulator. ▶ Uključite kosačicu. ▶ Ukoliko 3 LED lampice i dalje trepere u crvenoj boji: Nemojte da koristite kosačicu, već se obratite ovlašćenom STIHL distributeru.
	3 LED lampice svetle u crvenoj boji.	Kosačica se pregrijala.	▶ Izvadite akumulator. ▶ Ostavite kosačicu da se ohladi.
	Četiri LED lampice svetle u crvenoj boji.	Postoji smetnja u akumulatoru.	▶ Izvadite i ponovo umetnite akumulator. ▶ Uključite kosačicu.

Nož ne sme da poplavi tokom oštrenja.

- ▶ Montirajte nož.
- ▶ Ako ste u nedoumici: Obratite se ovlašćenom STIHL distributeru.

18 Popravljanje

18.1 Popravka kosačice

Korisnik ne može sam da popravlja kosačicu i nož.

- ▶ Ukoliko su kosačica ili nož oštećeni: Nemojte koristiti kosačicu ili nož, nego potražite pomoć ovlašćenog STIHL distributera.
- ▶ Ukoliko su natpisi nečitljivi ili oštećeni: Neka ovlašćeni STIHL distributer zameni natpise.

18.2 Održavanje i popravljanje punjača

Punjač ne mora da se održava i ne može biti popravljen.

- ▶ Ako je neispravan ili oštećen punjač: Zamenite punjač.
- ▶ Ako je neispravan ili oštećen priključni kabl: Nemojte koristiti punjač; priključni kabl treba da zameni specijalizovani prodavac STIHL.

Smetnja	LED lampice na akumulatoru	Uzrok	Rešenje
			<ul style="list-style-type: none"> ▶ Ukoliko 4 LED lampice i dalje trepere u crvenoj boji: Nemojte da koristite akumulator, već se obratite ovlašćenom STIHL distributeru.
		Prekinuta je električna veza između kosačice i akumulatora.	<ul style="list-style-type: none"> ▶ Izvadite akumulator. ▶ Očistite električne kontakte u pregradi za akumulator. ▶ Umetnite akumulator.
		Kosačica ili akumulator su vlažni.	<ul style="list-style-type: none"> ▶ Izvadite akumulator. ▶ Očistite kosačicu. ▶ Ostavite kosačicu ili akumulator da se osuše,  20.7.
		Otpor na noževima je prevelik.	<ul style="list-style-type: none"> ▶ Podesite veću visinu košenja. ▶ Uključite kosačicu na nižoj travi.
		Područje oko noža je zapušeno.	<ul style="list-style-type: none"> ▶ Očistite kosačicu.
Kosačica se isključuje u toku rada.	3 LED lampice svetle u crvenoj boji.	Kosačica se pregrijala.	<ul style="list-style-type: none"> ▶ Izvadite akumulator. ▶ Ostavite kosačicu da se ohladi. ▶ Očistite kosačicu. ▶ Ne uključujte kosačicu suviše često u kratkom vremenskom periodu. ▶ Podesite veću visinu košenja. ▶ Kosite nižu travu.
		Nož je blokiran.	<ul style="list-style-type: none"> ▶ Izvadite akumulator. ▶ Očistite kosačicu.
		Postoji električna smetnja.	<ul style="list-style-type: none"> ▶ Izvadite i ponovo umetnite akumulator. ▶ Uključite kosačicu.
Kosačica snažno vibrira u toku rada.		Zavrtanj na nožu je labav.	<ul style="list-style-type: none"> ▶ Pritegnite zavrtanj.
		Nož nije pravilno izbalansiran.	<ul style="list-style-type: none"> ▶ Naoštrite i izbalansirajte nož.
Vreme rada kosačice je prekratko.		Akumulator nije potpuno napunjen.	<ul style="list-style-type: none"> ▶ Napunite akumulator do kraja kao što je opisano u uputstvu za upotrebu uređaja za punjenje STIHL AL 101, 301, 500 .
		Vek trajanja akumulatora je prekoračen.	<ul style="list-style-type: none"> ▶ Zamenite akumulator.
		Područje oko noža je zapušeno.	<ul style="list-style-type: none"> ▶ Očistite kosačicu.
		Nož je tup ili istrošen.	<ul style="list-style-type: none"> ▶ Naoštrite i izbalansirajte nož.
		Otpor na noževima je prevelik.	<ul style="list-style-type: none"> ▶ Podesite veću visinu košenja. ▶ Kosite nižu travu.
Akumulator se prilikom umetanja zaglaviljuje u pregradi za akumulator.		Vodice ili električni kontakti u pregradi za akumulator su zaprljani.	<ul style="list-style-type: none"> ▶ Očistite kosačicu.
Nakon umetanja akumulatora u uređaj za punjenje ne dolazi do punjenja.	1 LED lampica svetli u crvenoj boji.	Akumulator se pregrijao ili je previše hladen.	<ul style="list-style-type: none"> ▶ Izvadite akumulator. ▶ Ostavite akumulator da se ohladi ili zagreje.

Smetnja	LED lampice na akumulatoru	Uzrok	Rešenje
Trava nije precizno pokošena ili je travnjak žut.		Nož je tup ili istrošen.	▶ Naoštrite i izbalansirajte nož.
		Otpor na noževima je prevelik.	▶ Podesite veću visinu košenja. ▶ Kosite nižu travu.

19.2 Uklanjanje smetnji kod punjača

Ukoliko se aku-baterija ne puni i svetlosna dioda na punjaču trepti crveno, onda je električni spoj između punjača i aku-baterije prekinut.

- ▶ Izvadite aku-bateriju.
 - ▶ Očistite električne kontakte na punjaču.
 - ▶ Namestite aku-bateriju.
 - ▶ Ukoliko se aku-baterija i dalje ne puni i svetlosna dioda na punjaču trepti crveno: Nemojte koristiti punjač i obratite se specijalizovanom prodavcu STIHL.
- Smetnja je u punjaču.

20 Tehnički podaci

20.1 Kosačica STIHL RMA 243.3, RMA 248.3, RMA 253.3

- Dozvoljeni akumulator: STIHL AK
- Težina sa korpom za travu i bez akumulatora:
 - RMA 243.3: 26 kg
 - RMA 248.3: 27 kg
 - RMA 253.3: 28 kg
- Težina (m) sa korpom za travu i akumulatorima STIHL AK 30 S:
 - RMA 243.3: 28 kg
 - RMA 248.3: 29 kg
 - RMA 253.3: 30 kg
- Maksimalni kapacitet korpe za travu:
 - RMA 243.3, RMA 248.3: 52 l
 - RMA 253.3: 55 l
- Širina noža:
 - RMA 243.3: 41 cm
 - RMA 248.3: 46 cm
 - RMA 253.3: 51 cm
- Broj obrtaja (n):
 - RMA 243.3, RMA 248.3: 3000 o/min
 - RMA 253.3: 2700 o/min
- Vrsta električne zaštite: IPX4

Vreme rada je navedeno na www.stihl.com/battery-life.

20.2 Nož

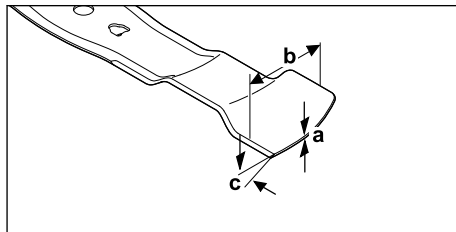

- Minimalna debljina a: 1,6 mm
- Minimalna širina b: 55 mm
- Ugao oštrenja c: 30°

20.3 Aku-baterija STIHL AK

- Akumulatorska tehnologija: Litijum-jon
- Napon: 36 V
- Kapacitet u Ah: navedeno na nazivnoj pločici
- Količina energije u Wh: navedeno na nazivnoj pločici
- Težina u kg: navedena na nazivnoj pločici

20.4 Punjač STIHL AL 101

- Nazivni napon: vidi nazivnu pločicu
- Frekvencija: vidi nazivnu pločicu
- Nazivna snaga: vidi nazivnu pločicu
- Struja punjenja: vidi nazivnu pločicu

Vremena trajanja punjenja su navedena pod www.stihl.com/charging-times.

20.5 Produžni kablovi

Kada se koristi produžni kabl, žile moraju, u zavisnosti od napona i dužine produžnog kabla, da imaju sledeće minimalne poprečne preseke:

Ako je nazivni napon na nazivnoj pločici 220 V do 240 V:

- Dužina kabla do 20 m: AWG 15 / 1,5 mm²
- Dužina kabla 20 m do 50 m: AWG 13 / 2,5 mm²

Ako je nazivni napon na nazivnoj pločici 100 V do 127 V:

- Dužina kabla do 10 m: AWG 14 / 2,0 mm²
- Dužina kabla 10 m do 30 m: AWG 12 / 3,5 mm²

20.6 Temperaturne granice



UPOZORENJE

- Akumulator nije zaštićen od svih uticaja okoline. Ukoliko je bio izložen određenim uslovima okoline, akumulator može da se zapali ili da eksplodira. Može doći do ozbiljnih povreda i materijalne štete.
 - ▶ Nemojte puniti akumulator na temperaturi ispod $-20\text{ }^{\circ}\text{C}$ ili iznad $+50\text{ }^{\circ}\text{C}$.
 - ▶ Nemojte koristiti kosačicu ili akumulator na temperaturi ispod $-20\text{ }^{\circ}\text{C}$ ili iznad $+50\text{ }^{\circ}\text{C}$.
 - ▶ Nemojte skladištiti kosačicu ili akumulator na temperaturi ispod $-20\text{ }^{\circ}\text{C}$ ili iznad $+70\text{ }^{\circ}\text{C}$.

20.7 Preporučeni temperaturni opsezi

Za optimalni učinak kosačica, akumulatora i uređaja za punjenje, poštujujte sledeće temperaturne opsege:

- Punjenje: $+5\text{ }^{\circ}\text{C}$ do $+40\text{ }^{\circ}\text{C}$
- Korišćenje: $-10\text{ }^{\circ}\text{C}$ do $+40\text{ }^{\circ}\text{C}$
- Skladištenje: $-20\text{ }^{\circ}\text{C}$ do $+50\text{ }^{\circ}\text{C}$

Ako se akumulator puni, koristi ili skladišti van preporučenih temperaturnih opsega, učinak može da se smanji.

Ako je akumulator mokar ili vlažan, sačekajte da se akumulator suši najmanje 48 sati na temperaturi iznad $+15\text{ }^{\circ}\text{C}$ i ispod $+50\text{ }^{\circ}\text{C}$ i na vlažnosti vazduha ispod 70%. Veća vlažnost vazduha može da produži vreme sušenja.

20.8 Vrednosti zvuka i vrednosti vibracija

RMA 243.3

- K-vrednost nivoa zvučnog pritiska iznosi 2 dB(A).
- K-vrednost nivoa zvučne snage iznosi 2,2 dB(A).
- K-vrednost vibracija iznosi $0,70\text{ m/s}^2$.
 - Nivo zvučnog pritiska L_{pA} izmeren prema EN IEC 62841-4-3: 76 dB(A)
 - Garantovani nivo zvučne snage L_{WAAd} izmeren prema 2000/14/EC / S.I. 2001/1701: 90 dB(A)
 - Vrednost vibracija a_{hv} upravljača izmerena prema EN IEC 62841-4-3: $1,40\text{ m/s}^2$

RMA 248.3

- K-vrednost nivoa zvučnog pritiska iznosi 2 dB(A).
- K-vrednost nivoa zvučne snage iznosi 2,2 dB(A).
- K-vrednost vibracija iznosi $0,90\text{ m/s}^2$.
 - Nivo zvučnog pritiska L_{pA} izmeren prema EN IEC 62841-4-3: 79 dB(A)

- Garantovani nivo zvučne snage L_{WAAd} izmeren prema 2000/14/EC / S.I. 2001/1701: 95 dB(A)
- Vrednost vibracija a_{hv} upravljača izmerena prema EN IEC 62841-4-3: $1,80\text{ m/s}^2$

RMA 253.3

- K-vrednost nivoa zvučnog pritiska iznosi 2 dB(A).
- K-vrednost nivoa zvučne snage iznosi 2,0 dB(A).
- K-vrednost vibracija iznosi $0,90\text{ m/s}^2$.
 - Nivo zvučnog pritiska L_{pA} izmeren prema EN IEC 62841-4-3: 79 dB(A)
 - Garantovani nivo zvučne snage L_{WAAd} izmeren prema 2000/14/EC / S.I. 2001/1701: 94 dB(A)
 - Vrednost vibracija a_{hv} upravljača izmerena prema EN IEC 62841-4-3: $1,80\text{ m/s}^2$

Navedene vrednosti vibracija izmerene su u skladu sa standardizovanim postupkom ispitivanja i mogu se koristiti za poređenje električnih uređaja. Stvarne vrednosti vibracija mogu da odstupaju od navedenih vrednosti, u zavisnosti od načina primene. Navedene vrednosti vibracija mogu da se upotrebe za početnu procenu opterećenja vibracijama. Stvarno opterećenje vibracija mora da se proceni. Pritom se mogu uzeti u obzir periodi kada je električni uređaj isključen, kao i oni kada je uključen, ali radi bez opterećenja.

Informacije o ispunjavanju smernice za poslodavce u vezi sa vibracijama 2002/44/EC i S.I. 2005/1093 navedene su na www.stihl.com/vib.

20.9 REACH

REACH je oznaka za propis EU u vezi sa registracijom, procenom i dozvolom za upotrebu hemikalija.

Više informacija u vezi sa ispunjavanjem propisa REACH na www.stihl.com/reach.

21 Rezervni delovi i pribor

21.1 Rezervni delovi i pribor

STIHL Ovi simboli označavaju originalne rezervne delove STIHL i originalni pribor STIHL.

STIHL preporučuje upotrebu originalnih rezervnih delova STIHL i originalnog pribora STIHL.

I pored stalnog nadzora tržišta, STIHL ne može da proceni rezervne delove i pribor drugih proizvođača u smislu pouzdanosti, sigurnosti i pogodnosti, tako da STIHL ne može jamčiti ni za njihovo korišćenje.

Originalni rezervni delovi STIHL i originalni pribor STIHL dostupni su kod specijalizovanog prodavca STIHL.

21.2 Važni rezervni delovi

- Nož:
 - RMA 243.3 : WA40 702 0105
 - RMA 248.3 : WA41 702 0105
 - RMA 253.3 : WA42 702 0100
- Zavrtanj za nož sa podloškom: 0000 951 3505

22 Zbrinjavanje

22.1 Odlaganje kosačice, akumulatora i uređaja za punjenje na otpad

Informacije o odlaganju na otpad dostupne su kod lokalne administracije ili kod ovlašćenog distributera kompanije STIHL.

Nepravilno odlaganje može ugroziti zdravlje i zagaditi životnu sredinu.

- ▶ Odnosite STIHL proizvode, uključujući ambalažu, na odgovarajuće sabirno mesto za reciklažu u skladu sa lokalnim propisima.
- ▶ Ne odlažite proizvod sa kućnim otpadom.

23 EU izjava o usaglašenosti

23.1 Kosačice STIHL RMA 243.3, RMA 248.3, RMA 253.3

STIHL Tirol GmbH
Hans Peter Stihl-Straße 5
6336 Langkampfen

Austrija

izjavljuje pod isključivom odgovornošću da je proizvod

- model: baterijska kosačica
- fabrička marka: STIHL
- tip: RMA 243.3, RMA 248.3, RMA 253.3
- širina noža:
 - RMA 243.3: 41 cm
 - RMA 248.3: 46 cm
 - RMA 253.3: 51 cm
- serijski broj:
 - RMA 243.3: WA20
 - RMA 248.3: WA21
 - RMA 253.3: WA22

u skladu sa relevantnim odredbama direktiva 2000/14/EC, 2006/42/EC, 2014/30/EU i 2011/65/EU, kao i da je dizajniran i proizveden u skladu sa verzijama sledećih standarda koji važe na datum proizvodnje: EN 62841-1, EN IEC 62841-4-3, EN 55014-1 i EN 55014-2.

Institucija koja je obavila kontrolu:
TÜV Rheinland LGA Products GmbH
Tillystraße 2
90431 Nürnberg, DE

Utvrđivanje izmerenog i garantovanog nivoa zvučne snage izvršeno je prema direktivi 2000/14/EC, aneks VIII.

- Izmereni nivo zvučne snage:
 - RMA 243.3: 88,2 dB(A)
 - RMA 248.3: 93,2 dB(A)
 - RMA 253.3: 92,4 dB(A)
- Garantovani nivo zvučne snage:
 - RMA 243.3: 90 dB(A)
 - RMA 248.3: 95 dB(A)
 - RMA 253.3: 94 dB(A)

Tehnička dokumentacija se čuva u kompaniji STIHL Tirol GmbH.

Godina proizvodnje i broj mašine navedeni su na kosačici.

Langkampfen, 11.12.2023

STIHL Tirol GmbH

Ovlašćeni predstavnik



Matthias Fleischer, Šef razvoja proizvoda

Ovlašćeni predstavnik



Sven Zimmermann, Šef sektora za kvalitet

24 UKCA Izjava proizvođača o usaglašenosti

24.1 Kosačice STIHL RMA 243.3, RMA 248.3, RMA 253.3

STIHL Tirol GmbH
Hans Peter Stihl-Straße 5
6336 Langkampfen

Austrija

izjavljuje pod isključivom odgovornošću da je proizvod

- model: baterijska kosačica
- fabrička marka: STIHL
- tip: RMA 243.3, RMA 248.3, RMA 253.3
- širina noža:
 - RMA 243.3: 41 cm
 - RMA 248.3: 46 cm

- RMA 253.3: 51 cm
- serijski broj:
 - RMA 243.3: WA20
 - RMA 248.3: WA21
 - RMA 253.3: WA22

u skladu sa relevantnim odredbama UK uredbi Noise Emission in the Environment by Equipment for use Outdoors Regulations 2001, Supply of Machinery (Safety) Regulations 2008, Electromagnetic Compatibility Regulations 2016 i The Restriction of the Use of Certain Hazardous Substances in Electrical and Electronic Equipment Regulations 2012, kao i da je dizajniran i proizveden u skladu sa verzijama sledećih standarda koji važe na datum proizvodnje: EN 62841-1, EN IEC 62841-4-3, EN 55014-1 i EN 55014-2.

Institucija koja je obavila kontrolu:

TUV Rheinland UK LTD
1011 Stratford Road
Solihull, B90 4BN

Utvrđivanje izmerenog i garantovanog nivoa zvučne snage izvršeno je prema UK uredbi Noise Emission in the Environment by Equipment for use Outdoors Regulations 2001, Schedule 11.

- Izmereni nivo zvučne snage
 - RMA 243.3: 88,2 dB(A)
 - RMA 248.3: 93,2 dB(A)
 - RMA 253.3: 92,4 dB(A)
- Garantovani nivo zvučne snage
 - RMA 243.3: 90 dB(A)
 - RMA 248.3: 95 dB(A)
 - RMA 253.3: 94 dB(A)

Tehnička dokumentacija se čuva u kompaniji STIHL Tirol GmbH.

Godina proizvodnje i broj mašine navedeni su na kosačici.

Langkampfen, 11.12.2023

STIHL Tirol GmbH

Ovlašćeni predstavnik



Matthias Fleischer, Šef razvoja proizvoda

Ovlašćeni predstavnik



Sven Zimmermann, Šef sektora za kvalitet

25 Adrece

www.stihl.com

26 Opšte i bezbednosne napomene za specifične proizvode

26.1 Uvod

Ovo poglavlje sadrži opšte i specifične bezbednosne napomene koje su propisane i unapred formulisane u standardu za proizvod.

Sa izuzetkom tačke c), bezbednosne napomene date u odeljku „Bezbednost pri radu sa električnom energijom“ za sprečavanje strujnog udara ne važe za STIHL proizvode sa akumulatorom.



UPOZORENJE

- **Pročitajte sva bezbednosna uputstva, napomene, tehničke podatke i pogledajte sve slike koje ste dobili uz ovu kosačicu.** Nepoštovanje uputstava navedenih u nastavku može da proizrokuje strujni udar, požar i/ili ozbiljne povrede. **Sačuvajte sve bezbednosne napomene i uputstva za ubuduće.**

26.2 Bezbednost na radnom mestu

- a) **Održavajte radnu oblast čistom i dobro osvetljenom.** Nered ili neosvetljene radne oblasti mogu dovesti do nezgoda.
- b) **Nemojte koristiti kosačicu u potencijalno eksplozivnom okruženju koje sadrži zapaljive tečnosti, gasove ili prašinu.** Kosačica proizvodi varnice koje mogu da zapale prašinu ili isparenja.
- c) **Držite decu i druge osobe podalje dok koristite kosačicu.** U slučaju skretanja pažnje možete da izgubite kontrolu nad kosačicom.

26.3 Bezbednost pri radu sa električnom energijom

- a) **Priključni utikač kosačice mora da odgovara utičnici. Utikač ne sme ni na koji način da se modifikuje. Nemojte koristiti adapterske utikače sa uzemljenim kosačicama.** Nemodifikovani utikači i odgovarajuće utičnice smanjuju rizik od strujnog udara.
- b) **Izbegavajte kontakt tela sa uzemljenim površinama kao što su cevi, grejni elementi, šporeti i frižideri.** Postoji povećan rizik od strujnog udara ako je vaše telo uzemljeno.

- c) **Ne upravljajte kosilicom po kiši ili vlaži.** To može povećati rizik od električnog udara.
- d) **Nemojte nenamenski koristiti priključni kabl.** Nikada ne koristite priključni kabl za nošenje, povlačenje ili izvlačenje utikača kosačice. **Držite priključni kabl dalje od toplate, ulja, oštih ivica ili pokretnih delova.** Oštećeni ili zamršeni priključni kablovi povećavaju rizik od strujnog udara.
- e) **Ako koristite kosačicu na otvorenom, koristite samo produžne kablove koji su takođe pogodni za korišćenje na otvorenom.** Korišćenje produžnog kabla pogodnog za upotrebu na otvorenom smanjuje rizik od strujnog udara.
- f) **Ako je rad kosačice u vlažnom okruženju neizbežan, koristite zaštitnu sklopku diferencijalne struje.** Korišćenje zaštitne sklopke diferencijalne struje smanjuje rizik od strujnog udara.

26.4 Bezbednost osoba

- a) **Budite pažljivi, obratite pažnju na ono što radite, i razumno rukujte kosačicom.** Nemojte koristiti kosačicu kada ste umorni ili pod uticajem droga, alkohola ili lekova. Trenutak nepažnje pri upotrebi kosačice može dovesti do ozbiljnih povreda.
- b) **Nosite ličnu zaštitnu opremu i uvek nosite zaštitne naočare.** U zavisnosti od vrste i upotrebe kosačice, nošenje lične zaštitne opreme, kao što su maska za zaštitu od prašine, zaštitna obuća koja nije klizava, sigurnosna kaciga ili zaštita sluha, smanjuje rizik od povreda.
- c) **Izbegavajte nenamerno pokretanje.** Uverite se da je kosačica isključena pre povezivanja na napajanje i/ili akumulator, podizanja ili nošenja. Nošenje kosačice sa prstom na prekidaču ili povezivanje kosačice na napajanje dok je uključena može dovesti do nezgoda.
- d) **Uklonite alate za podešavanje ili ključeve pre upotrebe kosačice.** Alat ili ključ zaglavljani u rotirajući deo kosačice mogu izazvati povrede.
- e) **Izbegavajte neobičajeni položaj tela.** Uverite se da imate čvrst oslonac i držite ravnotežu u svakom trenutku. Ovo vam omogućava bolju kontrolu nad kosačicom u neočekivanim situacijama.
- f) **Nosite odgovarajuću odeću.** Nemojte nositi široku odeću ili nakit. **Držite kosu i odeću dalje od pokretnih delova.** Široka odeća,

nakit ili duga kosa mogu da se zaglave u pokretnim delovima.

- g) **Ako je moguće montirati uređaje za usisavanje i prikupljanje prašine, potrebno je da ih pravilno povežete i koristite.** Upotreba uređaja za usisavanje prašine može da smanji opasnost od prašine.
- h) **Nemojte se oslanjati na lažni osećaj bezbednosti i nemojte zanemarivati bezbednosna pravila za kosačicu čak i ako ste upoznati sa radom kosačice nakon višestruke upotrebe.** Nepažljivo postupanje može dovesti do ozbiljnih povreda u delićima sekunde.

26.5 Korišćenje i održavanje kosačice

- a) **Ne preopterećujte kosačicu.** Koristite kosačicu dizajniranu za posao koji obavljate. Uz odgovarajuću kosačicu, možete raditi bolje i bezbednije u navedenom opsegu snage.
- b) **Ne koristite kosačicu sa neispravnim prekiđačem.** Kosačica koja ne može da se uključi ili isključi je opasna i treba je popraviti.
- c) **Isključite utikač iz utičnice i/ili uklonite uklopljivi akumulator pre nego što izvršite bilo kakva podešavanja, promenite delove ili odložite kosačicu.** Ove mere predostrožnosti sprečavaju slučajno pokretanje kosačice.
- d) **Čuvajte kosačicu van domašaja dece kada se ne koristi.** Nemojte dozvoliti da koriste kosačicu osobe koje nisu upoznate sa radom kosačice ili koje nisu pročitale ova uputstva. Kosačice su opasne kada ih koriste neiskusne osobe.
- e) **Temeljno održavajte kosačicu i alat.** Proverite da li pokretni delovi rade ispravno i da nisu zaglavljani, da li su delovi polomljeni ili oštećeni na način da je funkcija kosačice oštećena. **Popravite oštećene delove pre upotrebe kosačice.** Loše održavanje kosačica izaziva mnoge nesreće.
- f) **Održavajte rezni alat ostrim i čistim.** Pravilno održavani rezni alat sa ostrim reznim ivicama se manje zaglavljuje i lakše ga je kontrolisati.
- g) **Koristite kosačicu, alat, pribor itd. u skladu sa ovim uputstvima.** Uzмите u obzir uslove rada i posao koji treba obaviti. Korišćenje kosačica u svrhe za koje nisu namenjene može dovesti do opasnih situacija.
- h) **Održavajte ručke i površine za hvatanje suvim, čistim i bez ulja i masti.** Klizave ručke i površine za hvatanje ne dozvoljavaju bez-

bedan rad i kontrolu nad kosačicom u nepredvidljivim situacijama.

smiju da obavljaju bilo kakve radove na servisiranju akumulatora.

26.6 Korišćenje i održavanje kosačice sa akumulatorskim pogonom

- a) **Akumulatore puniti samo uređajima za punjenje koje preporučuje proizvođač.** Uređaj za punjenje dizajniran za jedan tip akumulatora predstavlja opasnost od požara kada se koristi sa drugim akumulatorima.
- b) **Koristite samo naznačene akumulatore u kosačicama.** Upotreba drugih akumulatora može dovesti do povreda i opasnosti od požara.
- c) **Kada nije u upotrebi, držite akumulatora dalje od spajalica, novčića, ključeva, eksera, zavrtnja ili drugih malih metalnih predmeta koji bi mogli da izazovu premošćavanje kontakata.** Kratak spoj između kontakata akumulatora može izazvati opekotine ili požar.
- d) **U slučaju pogrešne primene mogla bi da iscuri tečnost iz akumulatora. Izbegavajte kontakt sa njom. Ukoliko slučajno dođe do kontakta, isperite taj deo tela vodom. Ako tečnost dospe u oči, obavezno potražite pomoć lekara.** Iscurela akumulatorska tečnost može da izazove iritaciju kože ili opekotine.
- e) **Nemojte koristiti oštećeni ili modifikovani akumulator.** Oštećeni ili modifikovani akumulatori mogu da se ponašaju nepredvidljivo i dovesti do požara, eksplozije ili opasnosti od povreda.
- f) **Ne izlažite akumulator vatri ili previsokim temperaturama.** Vatra ili temperature veće od 130 °C (265 °F) mogu izazvati eksploziju.
- g) **Pridržavajte se svih uputstava za punjenje i nikada ne puniti akumulator ili kosačicu sa akumulatorskim pogonom izvan temperaturnog opsega navedenog u uputstvu za upotrebu.** Neispravno punjenje ili punjenje izvan dozvoljenog temperaturnog opsega može uništiti akumulator i povećati rizik od požara.

26.7 Servis

- a) **Popravku kosačice prepustite samo kvalifikovanom stručnom osoblju sa originalnim rezervnim delovima.** Na taj način se obezbeđuje održavanje bezbednosti kosačice.
- b) **Nikada nemojte servisirati oštećene akumulatore.** Samo proizvođač ili ovlašćeni serviser

26.8 Bezbednosne napomene za kosačice sa akumulatorskim pogonom

- a) **Nemojte da koristite kosačicu po lošim vremenskim uslovima, posebno tokom grmljavine.** Na taj način se smanjuje opasnost od udara groma.
- b) **Temeljno pregledajte da li se u radnoj oblasti nalaze divlje životinje.** Divlje životinje se mogu povrediti na kosačici koja radi.
- c) **Temeljno pregledajte radnu oblast i uklonite sve kamenje, štapove, žice, kosti i druge strane predmete.** Izbačeni delovi mogu izazvati povrede.
- d) **Pre upotrebe kosačice, uvek proverite da nož za košenje i mehanizam za košnje nisu istrošeni ili oštećeni.** Istrošeni ili oštećeni delovi povećavaju rizik od povreda.
- e) **Redovno proveravajte da li je uređaj za prihvatanje trave istrošen ili oštećen.** Istrošeni ili oštećeni uređaj za prihvatanje trave povećava rizik od povreda.
- f) **Ostavite zaštitne poklopce na njihovom mestu. Zaštitni poklopci moraju biti funkcionalni i pravilno pričvršćeni.** Labav, oštećen ili neispravan zaštitni poklopac može dovesti do povreda.
- g) **Očistite otvore za ulaz vazduha od naslaga.** Blokirani ulazi vazduha i ostaci mogu izazvati pregrevanje ili opasnost od požara.
- h) **Uvek nosite zaštitnu obuću koja nije klizava kada rukujete kosačicom. Nikada ne radite bosi ili u otvorenim sandalama.** Na taj način se smanjuje opasnost od povrede stopala usled kontakta sa rotirajućim nožem za košenje.
- i) **Uvek nosite duge pantalone kada koristite kosačicu.** Izložena koža povećava verovatnoću povrede od izbačenih delova.
- j) **Ne koristite kosačicu na mokroj travi. Pri tome hodajte, nikada nemojte trčati.** Na taj način se smanjuje opasnost od klizanja i pada, što može dovesti do povreda.
- k) **Ne koristite kosačicu na preterano strmim padinama.** Na taj način se smanjuje rizik od gubitka kontrole, klizanja i pada, što može dovesti do povreda.

- l) **Uverite se da imate čvrst oslonac kada radite na padinama; uvek radite poprečno u odnosu na padinu, nikako nagore ili nadole, i budite izuzetno oprezni kada menjate smer rada.** Na taj način se smanjuje rizik od gubitka kontrole, klizanja i pada, što može dovesti do povreda.
- m) **Budite posebno oprezni kada kosite unazad ili vučete kosačicu prema sebi. Uvek obratite pažnju na okolinu.** Na taj način se smanjuje opasnost od spoticanja tokom rada.
- n) **Ne dodirujte noževe ili druge opasne delove koji su još uvek u pokretu.** Na taj način se smanjuje rizik od povreda izazvanih pokretnim delovima.
- o) **Uverite se da su svi prekidači isključeni i da je akumulator isključen pre uklanjanja zaglavljenog materijala ili čišćenja kosačice.** Neočekivani rad kosačice može izazvati ozbiljne povrede.

Vsebina

1	Uvod.....	705
2	Informacije o teh navodilih za uporabo...	705
3	Pregled.....	706
4	Varnostni napotki.....	707
5	Priprava kosilnice na uporabo.....	715
6	Polnjenje akumulatorske baterije in LED-lučke.....	715
7	Sestavljanje kosilnice.....	716
8	Nastavitev kosilnice za uporabnika.....	718
9	Vstavljanje in odstranjevanje akumulatorske baterije.....	718
10	Vklop in izklop kosilnice.....	719
11	Preverjanje kosilnice.....	719
12	Delo s kosilnico.....	720
13	Po delu.....	721
14	Transport.....	721
15	Shranjevanje.....	722
16	Čiščenje.....	723
17	Vzdrževanje.....	724
18	Popravila.....	724
19	Odpravljanje motenj.....	725
20	Tehnični podatki.....	726
21	Nadomestni deli in dodatni pribor.....	728
22	Odstranjevanje.....	728
23	Izjava EU o skladnosti.....	728
24	Izjava UKCA o skladnosti.....	729
25	Naslovi.....	730

26 Splošna in za izdelek specifična varnostna navodila..... 730

1 Uvod

Spoštovani kupec,

veseli nas, da ste se odločili za STIHL. Naše izdelke vrhunske kakovosti razvijamo in izdelujemo v skladu s potrebami naših strank. Tako so naši izdelki tudi pri izjemnih obremenitvah zelo zanesljivi.

STIHL je hkrati sinonim za vrhunski servis. Naši pooblašteni prodajalci nudijo strokovno svetovanje in uvajanje ter obsežno tehnično podporo.

STIHL izrecno priznava trajnostno in odgovorno ravnanje z naravo. Ta navodila za uporabo naj vas podpirajo pri varni in okolju prijazni uporabi vašega izdelka STIHL z dolgo življenjsko dobo.

Zahvaljujemo se vam za zaupanje in vam želimo veliko veselja z vašim izdelkom STIHL.



Dr. Nikolas Stihl

POMEMBNO! PREBERITE PRED UPORABO IN SHRANITE.

2 Informacije o teh navodilih za uporabo

2.1 Veljavni dokumenti

Ta navodila za uporabo so prevod proizvajalčevih originalnih navodil za uporabo v skladu z Direktivo ES 2006/42/EC.

Veljajo lokalni varnostni predpisi.

- ▶ Poleg teh navodil za uporabo morate prebrati, razumeti in shraniti naslednje dokumente:
 - Varnostna navodila za akumulatorsko baterijo STIHL AK
 - Navodila za uporabo polnilnikov STIHL AL 101, 301, 500
 - Varnostne informacije za akumulatorske baterije in izdelke z vgrajeno akumulatorsko baterijo STIHL: www.stihl.com/safety-data-sheets

2.2 Označevanje opozoril v besedilu



NEVARNOST

- Opozorilo opozarja na nevarnosti, ki povzročijo hude telesne poškodbe ali smrt.
 - ▶ Z navedenimi ukrepi je mogoče preprečiti hude telesne poškodbe ali smrt.



OPOZORILO

- Opozorilo opozarja na nevarnosti, ki **lahko** povzročijo hude telesne poškodbe ali smrt.
 - ▶ Z navedenimi ukrepi je mogoče preprečiti hude telesne poškodbe ali smrt.

OBVESTILO

- Opozorilo opozarja na nevarnosti, ki lahko povzročijo materialno škodo.
 - ▶ Z navedenimi ukrepi je mogoče preprečiti materialno škodo.

2.3 Simboli v besedilu



Ta simbol opozarja na poglavje v teh navodilih za uporabo.

3 Pregled

3.1 Kosilnica in akumulatorska baterija

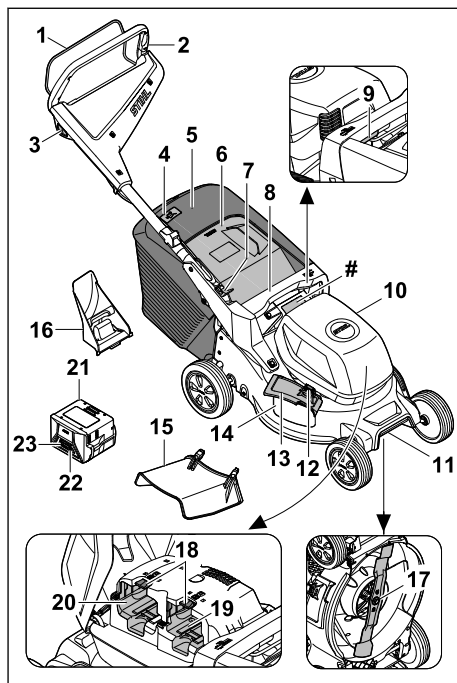

1 Prestavni ročaj

Prestavni ročaj skupaj z zapornim gumbom vklopi in izklopi nož.

2 Krmilo

Krmilo se uporablja za držanje, vodenje in prevažanje kosilnice.

3 Zaporni gumb

Zaporni gumb skupaj s prestavnim ročajem vklopi in izklopi nož.

4 Prikaz napoljenosti

Prikaz napoljenosti prikazuje napoljenost košare za travo.

5 Košara za travo

Košara za travo prestreže pokošeno travo.

6 Izmetalna loputa

Izmetalna loputa zapira izmetalni kanal.

7 Ročica

Ročica je namenjena nastavljanju in preklapanju krmila.

8 Ročaj

Ročaj se uporablja za držanje kosilnice pri nastavljanju višine košnje in za prevažanje kosilnice.

9 Ročica

Ročica je namenjena nastavljanju višine košnje.

10 Pokrov

Pokrov pokriva akumulatorsko baterijo.

11 Ročaj za transport

Ročaj za transport je namenjen prevažanju kosilnice.

12 Zapora

Zaradi zapore je stranska izmetalna loputa zaprta.

13 Stranska izmetalna loputa

Stranska izmetalna loputa zapira stransko izmetalno odprtino.

14 Stranska izmetalna odprtina

Stranska izmetalna odprtina usmerja pokošeno travo na stran.

15 Podaljšek

Podaljšek vodi pokošeno travo bočno na tla.

16 Nastavek za mulčenje

Nastavek za mulčenje zapira izmetalni kanal.

17 Nož

Nož kosi in mulči travo.

18 Zaporna ročica

Zaporna ročica drži akumulatorsko baterijo v predalu za baterijo.

19 1. predal za akumulatorsko baterijo

V 1. predalu za baterijo je akumulatorska baterija.

20 2. predal za akumulatorsko baterijo

V 2. predalu za baterijo je prostor za nadomestno akumulatorsko baterijo.

21 Akumulatorska baterija

Akumulatorska baterija oskrbuje kosilnico z energijo.

22 Tipka

S tipko aktivirate lučke LED na akumulatorski bateriji.

23 Lučke LED

Lučke LED prikazujejo napolnjenost akumulatorske baterije in motnje.

Tipka tablica s številko stroja**3.2 Simboli**

Simboli so lahko na kosilnici, akumulatorski bateriji in polnilniku ter pomenijo naslednje:

 LWA Zagotovljena raven zvočne moči v skladu z Direktivo 2000/14/EC, podana v dB(A) za primerjavo emisije hrupa izdelkov.

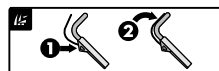

Vklop noža



Nastavitev višine košnje



Prikaz napolnjenosti košare za travo



1 lučka LED sveti rdeče. Akumulatorska baterija je prevroča ali premrzla.



4 lučke LED utripajo rdeče. V akumulatorski bateriji je motnja.



Podatek ob simbolu kaže energijsko vsebnost akumulatorske baterije skladno s specifikacijami proizvajalca celic. Energijska vsebnost, ki je na voljo za uporabo, je nižja.



Izdelka ne odlagajte med gospodinjske odpadke.

IPX4 Oznaka IP

a.c. Izmenični tok



d.c. Enosmerni tok



Električno napravo uporabljajte v zaprtem in suhem prostoru.



Navodila za uporabo morate prebrati, razumeti in shraniti.



Električno orodje, razred zaščite II

4 Varnostni napotki**4.1 Opozorilni simboli****⚠ OPOZORILO**

Opozorilni simboli na kosilnici ali akumulatorski bateriji pomenijo naslednje:



Upoštevajte varnostne napotke in navedene ukrepe.



Navodila za uporabo morate prebrati, razumeti in shraniti.



Pazite na predmete, ki jih lahko izvrže - ohranjajte primerno razdaljo in druge osebe naj se ne približujejo.



Ne dotikajte se vrtečega se noža.



Med prekinitvijo dela, čiščenjem, prevažanjem, shranjevanjem, vzdrževanjem ali popravilom odstranite akumulatorsko baterijo.



Kosilnico zaščitite pred dežjem in vlago.



Po uporabi odstranite akumulatorsko baterijo.



Akumulatorsko baterijo zaščitite pred vročino in ognjem.



Zaščitite akumulatorsko baterijo pred dežjem in vlago ter je ne potaplajte v tekočine.

4.2 Predvidena uporaba

Kosilnica STIHL RMA 243.3, RMA 248.3 ali RMA 253.3 je namenjena košnji in mulčenju suhe trave.

Kosilnico oskrbuje z energijo akumulatorska baterija STIHL AK. Za neovirano delovanje vseh funkcij priporoča podjetje STIHL vsaj uporabo baterije AK 30 S.

▲ OPOZORILO

- Akumulatorske baterije, ki jih za kosilnico ni odobrilo podjetje STIHL, lahko povzročijo požar in eksplozije. Pride lahko do hudih telesnih poškodb ali smrti in nastane lahko materialna škoda.
 - ▶ Kosilnico uporabljajte z akumulatorsko baterijo STIHL AK.

- Če kosilnice ali akumulatorske baterije ne uporabljate, kot je predvideno, lahko pride do hudih telesnih poškodb ali smrti in nastane lahko materialna škoda.
 - ▶ Kosilnico in akumulatorsko baterijo uporabljajte tako, kot je opisano v teh navodilih za uporabo.

4.3 Zahteve za uporabnika

▲ OPOZORILO

- Nepoučeni uporabniki ne morejo prepoznati in oceniti nevarnosti v zvezi s kosilnico in akumulatorsko baterijo. Uporabnik in drugi se lahko hudo poškodujejo in umrejo.



- ▶ Navodila za uporabo morate prebrati, razumeti in shraniti.

- ▶ Če kosilnico ali akumulatorsko baterijo predate drugi osebi: priložite navodila za uporabo.
- ▶ Prepričajte se, da uporabnik izpolnjuje naslednje zahteve:
 - Uporabnik je spočit.
 - Uporabnik je telesno, senzorično in duševno sposoben, da uporablja kosilnico in akumulatorsko baterijo ter z njima dela. Če je uporabnik telesno, senzorično ali duševno omejen, lahko dela samo pod nadzorom in po navodilih odgovorne osebe.
 - Uporabnik lahko prepozna in oceni nevarnosti v zvezi s kosilnico in akumulatorsko baterijo.
 - Uporabnik se zaveda, da je odgovoren za nezgode in škodo.
 - Uporabnik je polnoleten ali se skladno z nacionalnimi predpisi pod nadzorom izobražuje za poklic.
 - Uporabnik je opravil usposabljanje pri specializiranem trgovcu podjetja STIHL ali strokovno usposobljeni osebi, preden se je prvič lotil dela s kosilnico.
 - Uporabnik ni pod vplivom alkohola, zdravil ali mamil.
- ▶ Pri kakršnih koli nejasnostih: obrnite se na specializiranega trgovca podjetja STIHL.

4.4 Oblačila in oprema

▲ OPOZORILO

- Med delom se lahko predmeti z visoko hitrostjo izvržejo navzgor. Uporabnik se lahko poškoduje.
 - ▶ Nosite dolge hlače iz trpežnega materiala.

- Med delom se lahko dvigne prah. Vdihani prah je lahko zdravju škodljiv in povzroči alergične reakcije.
 - ▶ Če se dviga prah: nosite zaščitno masko proti prahu.
- Neprimerna oblačila se lahko ujamejo v les, grmičevje in kosilnico. Uporabniki se lahko brez ustreznih oblačil hudo poškodujejo.
 - ▶ Nosite prijeta oblačila.
 - ▶ Odložite šale in nakit.
- Med čiščenjem, vzdrževanjem ali transportom lahko uporabnik pride v stik z nožem. Uporabnik se lahko poškoduje.
 - ▶ Nosite zaščitne rokavice.
- Če uporabnik nosi neprimerno obutev, lahko zdrsne. Uporabnik se lahko poškoduje.
 - ▶ Nosite trdno, zaprto obutev z prijemljivim podplatom.
- Med ostrenjem noža se lahko izvržejo delci materiala. Uporabnik se lahko poškoduje.
 - ▶ Nosite tesno prilegajoča se zaščitna očala. Primerna zaščitna očala so preverjena skladno s standardom EN 166 ali nacionalnimi predpisi in so v prodaji ustrezno označena.
 - ▶ Nosite zaščitne rokavice.

4.5 Delovno območje in okolica

4.5.1 Kosilnica

▲ OPOZORILO

- Neudeležene osebe, otroci in živali ne morejo prepoznati in oceniti nevarnosti v zvezi s kosilnico in tujki, ki jih lahko izvrže navzgor. Neudeležene osebe, otroci in živali se lahko hudo poškodujejo in nastane lahko materialna škoda.
 - ▶ Neudeleženi osebam, otrokom in živalim ne dovolite blizu delovnega območja.
 - ▶ Ohranjajte razdaljo do predmetov.
 - ▶ Kosilnice ne puščajte nenadzorovane.
 - ▶ Poskrbite, da se otroci ne morejo igrati s kosilnico.
- Pri delu v dežju lahko uporabniku spodrsne. Uporabnik se lahko hudo poškoduje ali umre.
 - ▶ Če dežuje: ne delajte.
- Kosilnica ni zaščitena pred škropljenjem vode. Če delate v dežju ali vlažnem okolju, lahko pride do električnega udara. Uporabnik se lahko poškoduje, na kosilnici pa lahko nastane škoda.
 - ▶ Ne delajte v dežju ali vlažnem okolju.
 - ▶ Ne kosite in ne mulčite mokre trave.
- Električni deli kosilnice se lahko iskrijo. V lahko vnetljivem ali eksplozivnem okolju lahko

iskre zanetijo požar ali povzročijo eksplozijo. Pride lahko do hudih telesnih poškodb ali smrti in nastane lahko materialna škoda.

- ▶ Ne delajte v lahko vnetljivem in eksplozivnem okolju.

4.5.2 Akumulatorska baterija

▲ OPOZORILO

- Nesodelujoče osebe, otroci in živali ne morejo prepoznati in oceniti nevarnosti akumulatorske baterije. Nesodelujoče osebe, otroci in živali se lahko hudo poškodujejo.
 - ▶ Nesodelujoče osebe, otroci in živali se ne smejo zadrževati v bližini.
 - ▶ Akumulatorske baterije ne puščajte brez nadzora.
 - ▶ Pazite, da se otroci ne bodo igrali z akumulatorsko baterijo.
- Akumulatorska baterija ni zaščitena pred vplivi iz okolja. Če je akumulatorska baterija izpostavljena določenim vplivom iz okolja, se lahko akumulatorska baterija vname, eksplodira ali nepopravljivo poškoduje. Osebe se lahko hudo poškodujejo in nastane lahko materialna škoda.



- ▶ Akumulatorsko baterijo zaščitite pred vročino in ognjem.
- ▶ Akumulatorske baterije ne mečite v ogenj.

- ▶ Akumulatorske baterije ne polnite, uporabljajte in hranite izven navedenega temperaturnega območja,  20.6.



- ▶ Akumulatorsko baterijo zaščitite pred dežjem in vlago ter je ne potaplajte v tekočine.

- ▶ Akumulatorske baterije ne približujte kovinskim majhnim delom.
- ▶ Akumulatorske baterije ne izpostavljajte visokemu tlaku.
- ▶ Akumulatorske baterije ne izpostavljajte mikrovalovom.
- ▶ Akumulatorsko baterijo zaščitite pred kemikalijami in solmi.

4.5.3 Polnilnik

▲ OPOZORILO

- Nesodelujoče osebe, otroci ne morejo prepoznati in oceniti nevarnosti polnilnika in električnega toka. Nesodelujoče osebe, otroci in živali se lahko hudo poškodujejo ali umrejo.
 - ▶ Nesodelujoče osebe, otroci in živali se ne smejo zadrževati v bližini.

► Pazite, da se otroci ne bodo igrali s polnilnikom.

- Polnilnik ni zaščiten pred vodo. Pri delu v dežju ali vlažnem okolju obstaja nevarnost električnega udara. Uporabnik in polnilnik se lahko poškodujeta.



- Ne uporabljati v dežju ali v vlažnem okolju.

- Polnilnik ni zaščiten pred vsemi vplivi iz okolja. Če je polnilnik izpostavljen določenim vplivom iz okolja, se lahko polnilnik vname ali eksplodira. Osebe se lahko hudo poškodujejo in nastane lahko materialna škoda.
 - Polnilnik uporabljate v zaprtem in suhem prostoru.
 - Polnilnika ne uporabljajte v lahko vnetljivi in eksplozivni atmosferi.
 - Polnilnika ne uporabljajte na lahko vnetljivi podlagi.
 - Polnilnika ne uporabljajte in hranite izven navedenega temperaturnega območja, 20.6.
- Osebe se lahko spotaknejo ob priključni kabel. Osebe se lahko poškodujejo in poškoduje se lahko polnilnik.
 - Priključni kabel položite plosko na tla.

4.6 Varno stanje

4.6.1 Kosilnica

Kosilnica je v varnem stanju, če so izpolnjeni naslednji pogoji:

- Kosilnica ni poškodovana.
- Kosilnica je čista in suha.
- Krmilni elementi delujejo in niso spremenjeni.
- Če kosite in želite, da se pokošena trava ujame v košaro za travo: Nastavek za mulčenje je odstranjen, podaljšek je snet in košara za travo je pravilno nameščena.
- Če kosite in želite, da se pokošena trava izvrže zadaj: Košara za travo je nameščena in izmetalna loputa je zaprta.
- Če kosite in želite, da se pokošena trava uvaja bočno na tla: Košara za travo je nameščena, nastavek za mulčenje je pravilno vstavljen in podaljšek je pravilno obešen.
- Če mulčite: Podaljšek in košara za travo sta nameščena, nastavek za mulčenje pa je pravilno vstavljen.
- Nož je pravilno nameščen.
- Na kosilnici je pravilno nameščena originalna dodatna oprema STIHL.

▲ OPOZORILO

- V stanju, ki ni varno, sestavni deli ne morejo več pravilno delovati, varnostna oprema pa je onemogočena. Pridite lahko do hudih telesnih poškodb ali smrti.
 - Delajte z nepoškodovano kosilnico.
 - Če je kosilnica umazana ali mokra: kosilnico očistite in počakajte, da se posuši.
 - Kosilnice ne spreminjajte.
 - Če krmilni elementi ne delujejo: ne delajte s kosilnico.
 - Če kosite in želite, da se pokošena trava ujame v košaro za travo: odstranite nastavek za mulčenje, snemite podaljšek in obesite košaro za travo tako, kot je opisano v teh navodilih za uporabo.
 - Če kosite in želite, da se pokošena trava uvaja bočno na tla: odstranite košaro za travo, odstranite nastavek za mulčenje in obesite podaljšek tako, kot je opisano v teh navodilih za uporabo.
 - Če mulčite: odstranite podaljšek in košaro za travo te vstavite nastavek za mulčenje tako, kot je opisano v teh navodilih za uporabo.
 - Namestite originalno dodatno opremo STIHL za to kosilnico.
 - Nož namestite tako, kot je opisano v teh navodilih za uporabo.
 - Dodatno opremo namestite tako, kot je opisano v teh navodilih za uporabo ali navodilih za uporabo dodatne opreme.
 - V odprtine kosilnice ne vstavljajte predmetov.
 - Zamenjajte obrabljene ali poškodovane opozorilne ploščice.
 - Pri kakršnih koli nejasnostih: obrnite se na pooblaščenega trgovca podjetja STIHL.

4.6.2 Nož

Nož je v varnem stanju, če so izpolnjeni naslednji pogoji:

- Nož in dodatni deli so nepoškodovani.
- Nož ni deformiran.
- Nož je pravilno nameščen.
- Nož je pravilno naostrjen.
- Nož ni opraskan.
- Nož je pravilno uravnotežen.
- Debelina in širina noža nista manjši od najmanjše dovoljene debeline oziroma širine, 20.2.
- Upoštevan je kot ostenja, 20.2.

▲ OPOZORILO

- Če nož ni v varnem stanju, se lahko njegovi deli odlomijo in izvržejo. Ljudje se lahko hudo poškodujejo.
 - ▶ Delajte z nepoškodovanim nožem in nepoškodovanimi dodatnimi deli.
 - ▶ Nož pravilno namestite.
 - ▶ Nož pravilno naostrite.
 - ▶ Če je debelina ali širina manjša od najmanjše dovoljene: zamenjajte nož.
 - ▶ Nož naj uravnoteži specializirani trgovec podjetja STIHL.
 - ▶ Pri kakršnih koli nejasnostih: obrnite se na specializiranega trgovca podjetja STIHL.

4.6.3 Akumulatorska baterija

Akumulatorska baterija je v varnem stanju, če so izpolnjeni naslednji pogoji:

- Akumulatorska baterija ni poškodovana.
- Akumulatorska baterija je čista in suha.
- Akumulatorska baterija deluje in ni spremenjena.

▲ OPOZORILO

- Če akumulatorska baterija ni v varnem stanju, ne more varno delovati. Obstaja nevarnost hudih poškodb oseb.
 - ▶ Delajte z nepoškodovano in delujočo akumulatorsko baterijo.
 - ▶ Ne polnite poškodovane ali pokvarjene akumulatorske baterije.
 - ▶ Če je akumulatorska baterija umazana: akumulatorsko baterijo je treba očistiti.
 - ▶ Če je akumulatorska baterija vlažna: počakajte, da se akumulatorska baterija posuši,  4.6.3.
 - ▶ Akumulatorske baterije ne spreminjajte.
 - ▶ V odprtine akumulatorske baterije ne potiskajte predmetov.
 - ▶ Električnih kontaktov akumulatorske baterije ne vežite na kovinske predmete in ne ustvarjajte kratkega stika.
 - ▶ Akumulatorske baterije ne odpirajte.
 - ▶ Zamenjajte obrabljene ali poškodovane opozorilne table.
- Iz poškodovane akumulatorske baterije lahko izteče tekočina. Če tekočina pride v stik s kožo ali očmi, lahko pride do draženja kože ali oči.
 - ▶ Preprečite stik s tekočino.
 - ▶ Če je prišlo do stika s kožo: prizadeta mesta sperite z veliko vode in mila.
 - ▶ Če je prišlo do stika z očmi: oči je treba vsaj 15 minut spirati z veliko vode in obiskati je treba zdravnika.

- Poškodovana ali pokvarjena akumulatorska baterija lahko ima nenavaden vonj, iz nje se lahko kadi ali pa lahko gori. Osebe se lahko hudo poškodujejo ali umrejo in nastane lahko materialna škoda.
 - ▶ Če ima akumulatorska baterija nenavaden vonj ali se iz nje kadi: akumulatorske baterije ne uporabljajte in je ne približujte gorljivim snovem.
 - ▶ Če akumulatorska baterija gori: akumulatorsko baterijo poskušajte pogasiti z gasilnim aparatom ali vodo.

4.6.4 Polnilnik

Polnilnik je v varnem stanju, če so izpolnjeni naslednji pogoji:

- Polnilnik ni poškodovan.
- Polnilnik je čist in suh.

▲ OPOZORILO

- V stanju, ki ni varno za uporabo, sestavni deli morda ne bodo pravilno delovali in varnostne naprave bodo morda izklopljene. Obstaja nevarnost hudih poškodb oseb ali smrti.
 - ▶ Uporabljajte nepoškodovan polnilnik.
 - ▶ Če je polnilnik umazan ali moker: polnilnik očistite in posušite.
 - ▶ Polnilnika ne spreminjajte.
 - ▶ V odprtine polnilnika ne potiskajte predmetov.
 - ▶ Električnih kontaktov polnilnika ne vežite na kovinske predmete in ne ustvarjajte kratkega stika.
 - ▶ Polnilnika ne odpirajte.

4.7 Delo

▲ OPOZORILO

- Uporabnik v določenih situacijah ne more več zbrano delati. Uporabnik se lahko spotakne, pade in hudo poškoduje.
 - ▶ Delajte v miru in premišljeno.
 - ▶ Če sta osvetljenost in vidljivost slabi: ne delajte s kosilnico.
 - ▶ Kosilnico uporabljajte sami.
 - ▶ Pazite na ovire.
 - ▶ Kosilnice ne prevračajte.
 - ▶ Delajte tako, da stojite na tleh in pazite na ravnotežje.
 - ▶ Če se pojavijo znaki utrujenosti: med delom si vzemite odmor.
 - ▶ Če kosite na pobočju: kosite prečno na pobočje.
 - ▶ Ne delajte na pobočjih z naklonom več kot 25° (46,6 %).

- Vrteči se nož lahko poreže uporabnika. Uporabnik se lahko hudo poškoduje.



- ▶ Ne dotikajte se vrtečega se noža.
- ▶ Če kakšen predmet blokira nož: kosilnico izklopite in odstranite akumulatorsko baterijo. Sele nato odstranite predmet.

- Med delom lahko kosilnica oddaja vibracije.
 - ▶ Nosite zaščitne rokavice.
 - ▶ Med delom si večkrat vzemite odmor.
 - ▶ Če se pojavijo znaki motenj krvnega obtoka: obiščite zdravnika.
- Če nož med delom zadene ob tujek, ga lahko tujek ali njegovi deli poškodujejo ali jih z visoko hitrostjo izvrije navzgor. Pride lahko do telesnih poškodb in nastane lahko materialna škoda.
 - ▶ Z delovnega območja odstranite tujke.
- Ko izpustite prestavni ročaj, se nož še kratak čas vrtil naprej. Pride lahko do hudih telesnih poškodb.
 - ▶ Počakajte, da se nož neha vrteti.
- Če vrteči se nož zadene ob trd tujek, lahko nastane iskreje. Iskre lahko v lahko vnetljivem okolju povzročijo požar. Pride lahko do hudih telesnih poškodb ali smrti in nastane lahko materialna škoda.
 - ▶ Ne delajte v lahko vnetljivem okolju.
- Če kosilnico postavite na nagnjene površine, se lahko nenadzorovano odkotali. Pride lahko do telesnih poškodb in nastane lahko materialna škoda.
 - ▶ Kosilnico spustite samo, če stoji na ravni površini in se ne more premakniti.
- Če so na krmilo pritrjeni predmeti, se lahko kosilnica zaradi dodatne teže prevrne. Pride lahko do telesnih poškodb in nastane lahko materialna škoda.
 - ▶ Na krmilo ne pritrjujte nobenih predmetov.

▲ NEVARNOST

- Če delate v bližini žic pod napetostjo, lahko pride nož v stik z njimi in jih poškoduje. Uporabnik se lahko hudo poškoduje ali umre.
 - ▶ Ne delajte v bližini žic pod napetostjo.
- Če uporabnik dela med nevihto, lahko vanj udari strela. Uporabnik se lahko hudo poškoduje ali umre.
 - ▶ Če je nevihta: ne delajte.

4.8 Polnjenje

▲ OPOZORILO

- Med polnjenjem lahko ima poškodovan ali pokvarjen polnilnik nenavaden vonj in iz njega

se lahko začne kaditi. Osebe se lahko poškodujejo in nastane lahko materialna škoda.



- ▶ Izvlecite omrežni vtič iz vtičnice.
- V primeru nezadostnega odvajanja toplote se lahko začne polnilnik pregrevati in povzroči požar. Osebe se lahko hudo poškodujejo ali umrejo in nastane lahko materialna škoda.
 - ▶ Polnilnika ne pokrivajte.

4.9 Priključitev na elektriko

Stik s sestavnimi deli, ki so pod napetostjo, lahko nastane v naslednjih primerih:

- Priključni kabel ali kabelski podaljšek je poškodovan.
- Omrežni vtič priključnega kabla ali kabelskega podaljška je poškodovan.
- Vtičnica ni pravilno nameščena.

▲ NEVARNOST

- Stik s sestavnimi deli, ki so pod napetostjo, lahko povzroči električni udar. Uporabnik se lahko hudo poškoduje ali umre.
 - ▶ Prepričajte se, da priključni kabel, kabelski podaljšek in njuna omrežna vtiča niso poškodovani.
- 
 Če je priključni kabel ali kabelski podaljšek poškodovan:
 - ▶ Ne dotikajte se poškodovanega mesta.
 - ▶ Izvlecite omrežni vtič iz vtičnice.
- ▶ Priključni kabel, kabelski podaljšek in njuna omrežna vtiča primite s suhimi rokami.
- ▶ Omrežni vtič priključnega kabla ali kabelskega podaljška vtaknite v pravilno nameščeno in zavarovano vtičnico z zaščitnim kontaktom.
- ▶ Polnilnik priključite preko zaščitnega FID-stikala (30 mA, 30 ms).
- Poškodovan ali neustrezen kabelski podaljšek lahko povzroči električni udar. Obstaja nevarnost hudih poškodb oseb ali smrti.
 - ▶ Kabelski podaljšek uporabljajte s kabli ustreznega premera,  20.5.

▲ OPOZORILO

- Med polnjenjem lahko zaradi nepravilne omrežne napetosti ali frekvence pride do prenapetosti v polnilniku. Polnilnik se lahko poškoduje.
 - ▶ Prepričajte se, da sta omrežna napetost in omrežna frekvenca električnega omrežja v skladu z navedbami na napisni ploščici polnilnika.
- Če je polnilec priključen na vtičnico z več vtičnicami, lahko med polnjenjem pride do preobremenitve električnih sestavnih delov. Elek-

trični sestavni deli se lahko segrejejo in povzročijo požar. Osebe se lahko hudo poškodujejo ali umrejo in nastane lahko materialna škoda.

- ▶ Prepričajte se, da specifikacije moči na večkratni vtičnici skupaj ne presegajo specifikacij na tipski ploščici polnilnika in vseh električnih naprav, priključenih na večkratno vtičnico.
- Nepravilno položen priključni kabel in kabelski podaljšek se lahko poškodujeta in osebe se lahko spotaknejo ob njiju. Osebe se lahko poškodujejo in poškodujeta se lahko priključni kabel ali kabelski podaljšek.
 - ▶ Priključni kabel in kabelski podaljšek položite in označite tako, da se osebe ne bodo mogle spotakniti.
 - ▶ Priključni kabel in kabelski podaljšek položite tako, da ne bosta napeta ali se ne bosta zapletala.
 - ▶ Priključni kabel in kabelski podaljšek položite tako, da se ne bosta poškodovala, prepognila ali stisnila ali se ne bosta drgnila.
 - ▶ Priključni kabel in kabelski podaljšek zaščitite pred vročino, oljem in kemikalijami.
 - ▶ Priključni kabel in kabelski podaljšek položite na suho podlago.
- Med delom se kabelski podaljšek segreje. Če toplota ne more odtekat, lahko povzroči požar.
 - ▶ Če uporabljate kabelski boben: kabelski boben do konca odvijte.
- Če so v steni položeni električni vodi in cevi, se lahko ti poškodujejo, ko montirate polnilnik na steno. Stik z vodi pod napetostjo lahko povzroči električni udar. Osebe se lahko hudo poškodujejo in nastane lahko materialna škoda.
 - ▶ Zagotovite, da na predvidenem mestu v steni ni električnih vodov ali cevi.
- Če polnilnik ni montiran na steno, kot je opisano v teh navodilih za uporabo, lahko polnilnik ali akumulatorska baterija pade na tla ali polnilnik se lahko začne pregrevati. Osebe se lahko poškodujejo in nastane lahko materialna škoda.
 - ▶ Polnilnik je treba montirati na steno, kot je opisano v navodilih za uporabo.
- Če polnilnik z vstavljenjo akumulatorsko baterijo montirate na steno, lahko akumulatorska baterija pade iz polnilnika. Osebe se lahko poškodujejo in nastane lahko materialna škoda.
 - ▶ Polnilnik najprej montirajte na steno in nato vstavite akumulatorsko baterijo.

4.10 Transport

4.10.1 Kosilnica

▲ OPOZORILO

- Kosilnica se lahko med transportom prevrne ali premakne. Osebe se lahko poškodujejo in nastane lahko materialna škoda.



- ▶ Odstranite akumulatorsko baterijo.
- ▶ Kosilnico pritrdite z napenjalnimi trakovi, jermeni ali mrežo tako, da se ne more prevrniti ali premakniti.

4.10.2 Akumulatorska baterija

▲ OPOZORILO

- Akumulatorska baterija ni zaščiten pred vplivi iz okolja. Če je akumulatorska baterija izpostavljena določenim vplivom iz okolja, se lahko akumulatorska baterija poškoduje in nastane lahko materialna škoda.
 - ▶ Ne transportirajte poškodovane akumulatorske baterije.
- Med transportom se lahko akumulatorska baterija prevrne ali se premika. Osebe se lahko poškodujejo in nastane lahko materialna škoda.
 - ▶ Akumulatorsko baterijo v embalaži zapakirajte tako, da se ne bo mogla premikati.
 - ▶ Embalažo zavarujte tako, da se ne bo mogla premikati.

4.10.3 Polnilnik

▲ OPOZORILO

- Med transportom se lahko polnilnik prevrne ali se premika. Osebe se lahko poškodujejo in nastane lahko materialna škoda.
 - ▶ Izvlecite omrežni vtič iz vtičnice.
 - ▶ Odstranite akumulatorsko baterijo.
 - ▶ Polnilnik zavarujte z napenjalnimi pasovi, jermeni ali mrežo tako, da se ne bo mogel prevrniti in premikati.
- Priključni kabel ni predviden za nošenje polnilnika. Priključni kabel in polnilnik se lahko poškodujeta.
 - ▶ Priključni kabel navijte in ga pritrdite na polnilnik.

4.11 Shranjevanje

4.11.1 Kosilnica

▲ OPOZORILO

- Otroci ne morejo prepoznati in oceniti nevarnosti v zvezi s kosilnico. Otroci se lahko hudo poškodujejo.



- ▶ Odstranite akumulatorsko baterijo.

- ▶ Kosilnico hranite zunaj dosega otrok.

- Električni kontakti na kosilnici in kovinski deli lahko zarjavijo zaradi vlage. Kosilnica se lahko poškoduje.



- ▶ Odstranite akumulatorsko baterijo.

- ▶ Kosilnico hranite čisto in suho.

- Če je med shranjevanjem akumulatorska baterija vstavljena, se lahko nož nenačrtovano vklopi. Pride lahko do hudih telesnih poškodb in nastane lahko materialna škoda.



- ▶ Odstranite akumulatorsko baterijo.

4.11.2 Akumulatorska baterija

▲ OPOZORILO

- Otroci ne morejo prepoznati in oceniti nevarnosti v zvezi z akumulatorsko baterijo. Otroci se lahko hudo poškodujejo.

- ▶ Akumulatorsko baterijo hranite nedosegljivo otrokom.

- Akumulatorska baterija ni zaščiten pred vsemi okoljskimi vplivi. Če je akumulatorska baterija izpostavljena določenim okoljskim vplivom, se lahko nepopravljivo poškoduje.

- ▶ Akumulatorsko baterijo hranite čisto in suho.

- ▶ Hranite jo v zaprtem prostoru.

- ▶ Akumulatorsko baterijo shranjujte ločeno od kosilnice.

- ▶ Če je akumulatorska baterija shranjena v polnilniku: Odklopite omrežni vtičič in akumulatorsko baterijo shranite s stopnjo napolnjenosti med 40 % in 60 % (svetila 2 zeleni lučki LED).

- ▶ Akumulatorske baterije ne shranjujte zunaj navedenih temperaturnih omejitev, 20.6.

4.11.3 Polnilnik

▲ OPOZORILO

- Otroci ne morejo prepoznati in oceniti nevarnosti polnilnika. Otroci se lahko hudo poškodujejo ali umrejejo.

- ▶ izvlecite omrežni vtič.

- ▶ Polnilnik hranite izven dosega otrok.

- Polnilnik ni zaščiten pred vsemi vplivi iz okolja. Če je polnilnik izpostavljen določenim vplivom iz okolja, se lahko polnilnik poškoduje.

- ▶ izvlecite omrežni vtič.

- ▶ Če je polnilnik topel: počakajte, da se polnilnik ohladi.

- ▶ Polnilnik očistite in shranite na suhem mestu.

- ▶ Polnilnik shranite v zaprtem prostoru.

- ▶ Polnilnika ne hranite izven navedenega temperaturnega območja, 20.6.

- Priključni kabel ni predviden za nošenje ali obešanje polnilnika. Priključni kabel in polnilnik se lahko poškodujeta.

- ▶ Polnilnik primite za ohišje. Na polnilniku je ugreznjen ročaj za preprosto dviganje polnilnika.

- ▶ Polnilnik obesite na stensko držalo.

4.12 Čiščenje, vzdrževanje in popravila

▲ OPOZORILO

- Če je med čiščenjem, vzdrževanjem ali popravi akumulatorska baterija vstavljena, se lahko nož nenačrtovano vklopi. Osebe se lahko hudo poškodujejo in nastane lahko materialna škoda.



- ▶ Odstranite akumulatorsko baterijo.

- Močna čistila, čiščenje z vodnim curkom in ostri predmeti lahko poškodujejo kosilnico, nož in akumulatorsko baterijo. Če kosilnice, noža in akumulatorske baterije ne očistite pravilno, sestavni deli morda ne bodo več pravilno delovali in bodo varnostne naprave onemogočene. Osebe se lahko močno poškodujejo.

- ▶ Kosilnico, nož in akumulatorsko baterijo očistite tako, kot je opisano v navodilih za uporabo.

- Če kosilnice, noža ali akumulatorske baterije ne vzdržujete ali popravite pravilno, sestavni deli morda ne bodo več pravilno delovali in bodo varnostne naprave onemogočene. Ljudje se lahko močno poškodujejo ali umrejejo.

- ▶ Kosilnice in akumulatorske baterije ne vzdržujte ali popravljajte sami.
- ▶ Če je potrebno vzdrževanje ali popravilo kosilnice ali akumulatorske baterije: se obrnite na pooblaščenega trgovca podjetja STIHL.
- ▶ Nož vzdržujte tako, kot je opisano v teh navodilih za uporabo.
- Med čiščenjem, vzdrževanjem ali popravili noža se lahko uporabnik poreže na ostrih rezalnih robovih. Uporabnik se lahko poškoduje.
 - ▶ Nosite zaščitne rokavice.
- Med ostrenjem se lahko nož zelo segreje. Uporabnik se lahko opeče.
 - ▶ Počakajte, da se nož ohladi.
 - ▶ Nosite zaščitne rokavice.
- Nož na kosilnici lahko premikate tudi, ko je motor izklopljen. Med vzdrževanjem noža se lahko uporabnik poškoduje zaradi premikajočega se noža.
 - ▶ Delajte previdno.
 - ▶ Nosite zaščitne rokavice.
- Nož na kosilnici je premičen. Med vzdrževanjem noža lahko uporabnik uklešči prste med premikajoči se nož in nepremične dele kosilnice.
 - ▶ Delajte previdno.
 - ▶ Nosite zaščitne rokavice.

5 Priprava kosilnice na uporabo

5.1 Priprava kosilnice na uporabo

Pred vsakim začetkom dela morate izvesti naslednje korake:

- ▶ Odstranite embalažni material in transportna varovala.
- ▶ Poskrbite, da so naslednji sestavni deli v varnem stanju:
 - Kosilnica, [11](#) 4.6.
 - Nož, [11](#) 4.6.2.
 - Akumulatorska baterija, [11](#) 4.6.3.
 - Polnilnik, [11](#) 4.6.4.
- ▶ Preverite akumulatorsko baterijo, [11](#) 11.3.
- ▶ Povsem napolnite akumulatorsko baterijo, [11](#) 6.2.
- ▶ Očistite kosilnico, [11](#) 16.2.
- ▶ Preverite nož, [11](#) 11.2.
- ▶ Razprite krmilo, [11](#) 8.1.
- ▶ Nastavite krmilo, [11](#) 8.3.
- ▶ Če kosite in želite, da se trava ujame v košaro za travo:
 - ▶ Odstranite podaljšek, [11](#) 7.3.2.
 - ▶ Odstranite nastavek za mulčenje, [11](#) 7.2.1.

- ▶ Obesite košaro za travo, [11](#) 7.1.2.
- ▶ Če kosite in želite, da se trava uvaja bočno na tla:
 - ▶ Odstranite košaro za travo, [11](#) 7.1.3.
 - ▶ Vstavite nastavek za mulčenje, [11](#) 7.2.2.
 - ▶ Obesite podaljšek, [11](#) 7.3.1.
- ▶ Če mulčite:
 - ▶ Odstranite podaljšek, [11](#) 7.3.2.
 - ▶ Odstranite košaro za travo, [11](#) 7.1.3.
 - ▶ Vstavite nastavek za mulčenje, [11](#) 7.2.2.
- ▶ Nastavite višino košnje, [11](#) 12.2.
- ▶ Preverite krmilne elemente, [11](#) 11.1.
- ▶ Če korakov ni mogoče izvesti: kosilnice ne uporabljajte in se obrnite na pooblaščenega trgovca podjetja STIHL.

6 Polnjenje akumulatorske baterije in LED-lučke

6.1 Montiranje polnilnika na steno

Polnilnik lahko montirate na steno.

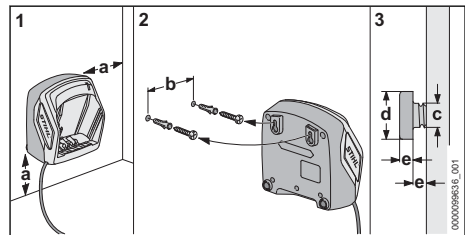

- ▶ Polnilnik na steno montirajte tako, da bodo izpolnjeni naslednji pogoji:
 - Uporabljen je primeren material za pritrjevanje.
 - Polnilnik je v vodoravnem položaju. Upoštewane so naslednje mere:
 - a = najmanj 100 mm
 - b (za AL 101) = 75 mm
 - b (za AL 301) = 100 mm
 - b (za AL 500) = 120 mm
 - c = 4,5 mm
 - d = 9 mm
 - e = 2,5 mm

6.2 Napolnite akumulatorsko baterijo

Čas polnjenja je odvisen od različnih dejavnikov, npr. od temperature akumulatorske baterije ali od temperature okolice. Za optimalno učinkovitost upoštevajte priporočljivo temperaturno območje, [11](#) 20.7. Dejanski čas polnjenja lahko odstopa od

navedenega časa polnjenja. Čas polnjenja je naveden na spletnem naslovu www.stihl.com/charging-times.

Ko je omrežni vtič vstavljen v vtičnico in akumulatorska baterija vstavljena v polnilnik, se polnjenje samodejno začne. Ko je akumulatorska baterija do konca napolnjena, se polnilnik samodejno izklopi.

Med polnjenjem se akumulatorska baterija in polnilnik ogrejeta.

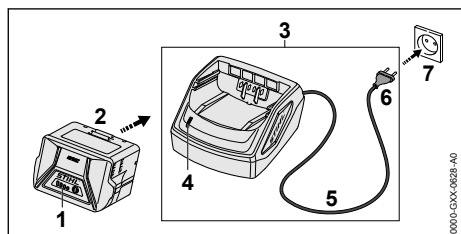

- ▶ Vstavite omrežni vtič (6) v dobro dostopno vtičnico (7). Polnilnik (3) izvede samopreizkus. LED-lučka (4) sveti pribl. 1 sekundo zeleno in pribl. 1 sekundo rdeče.
- ▶ Položite priključni kabel (5).
- ▶ Akumulatorsko baterijo (2) vstavite v vodila polnilnika (3) in jo potisnite to naslona. LED-lučka (4) sveti zeleno. LED-lučke (1) svetijo zeleno in akumulatorska baterija (2) se polni.
- ▶ Če LED-lučka (4) in LED-lučke (1) več ne svetijo: akumulatorska baterija (2) je popolnoma napolnjena in jo lahko odstranite iz polnilnika (3).
- ▶ Če polnilnika (3) več ne boste uporabljali: izvlecite omrežni vtič (6) iz vtičnice (7).

6.3 Prikaz stanja napoljenosti

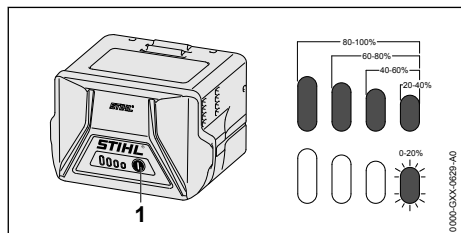

- ▶ Pritisnite tipko (1). LED-lučke svetijo pribl. 5 sekund zeleno in prikazujejo stanje napoljenosti.
- ▶ Če desna LED-lučka utripa zeleno: Napolnite akumulatorsko baterijo.

6.4 Lučke LED na akumulatorski bateriji

Lučke LED lahko prikazujejo napoljenost akumulatorske baterije ali motnje. Lučke LED lahko svetijo ali utripajo zeleno ali rdeče.

Če lučke LED svetijo ali utripajo zeleno, prikazujejo napoljenost.

- ▶ Če lučke LED svetijo ali utripajo rdeče: odpravite motnje, 19.1.

V kosilnici ali akumulatorski bateriji je motnja.

6.5 LED-lučka na polnilniku

LED-lučka prikazuje stanje polnilnika.

Če LED-lučka sveti zeleno, se akumulatorska baterija polni.

- ▶ Če LED-lučka utripa rdeče: odpravite motnje. Obstaja motnja polnilnika.

7 Sestavljanje kosilnice

7.1 Sestavljanje, obešanje in odstranjevanje košare za travo

7.1.1 Sestavljanje košare za travo

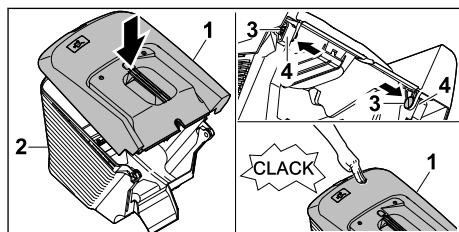

- ▶ Zgornji del košare za travo (1) namestite na spodnji del košare za travo (2).
- ▶ Sornika (3) potisnite z notranje strani skozi odprtini (4).
- ▶ Zgornji del košare za travo (1) potisnite navzdol. Zgornji del košare za travo se slišno zaskoči.

7.1.2 Obešanje košare za travo

- ▶ Izklopite kosilnico.
- ▶ Kosilnico postavite na ravno površino.
- ▶ Če je podaljšek obešen: Odstranite podaljšek.
- ▶ Če je vstavljen nastavek za mulčenje: odstranite nastavek za mulčenje.

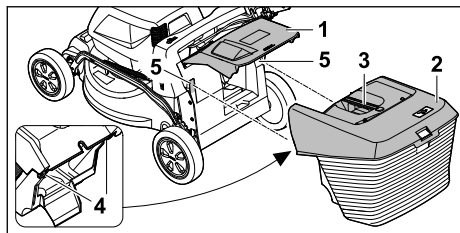

- ▶ Odprite izmetalno loputo (1) in jo pridržite.
- ▶ Košaro za travo (2) primite za ročaj (3) in jo s kavljema (4) od zgoraj obesite na nastavka (5).
- ▶ Izmetalno loputo (1) položite na košaro za travo (2).

7.1.3 Odstranjevanje košare za travo

- ▶ Izklopite kosilnico.
- ▶ Kosilnico postavite na ravno površino.
- ▶ Odprite izmetalno loputo in jo držite odprto.
- ▶ Košaro za travo držite za ročaj in jo odstranite v smeri navzgor.
- ▶ Zaprite izmetalno loputo.

7.2 Odstranjevanje in vstavljanje nastavka za mulčenje

7.2.1 Odstranjevanje nastavka za mulčenje

- ▶ Kosilnico izklopite in odstranite akumulatorsko baterijo.
- ▶ Kosilnico postavite na ravno površino.

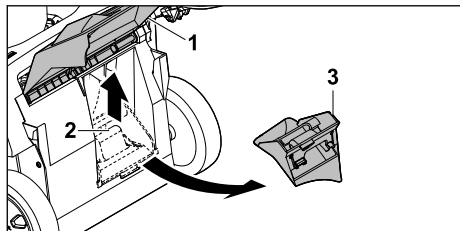

- ▶ Odprite izmetalno loputo (1) in jo pridržite.
- ▶ Zaporni zatič (2) potegnite navzgor.
- ▶ Odstranite nastavek za mulčenje (3) iz izmetalnega kanala.
- ▶ Zaprite izmetalno loputo (1).

7.2.2 Vstavljanje nastavka za mulčenje

- ▶ Kosilnico izklopite in odstranite akumulatorsko baterijo.
- ▶ Kosilnico postavite na ravno površino.

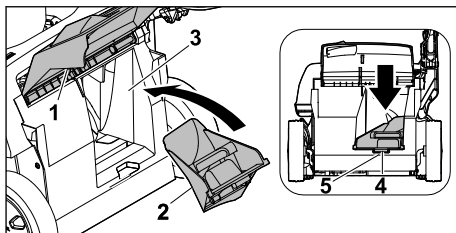

- ▶ Odprite izmetalno loputo (1) in jo pridržite.
- ▶ Nastavek za mulčenje (2) vstavite v izmetalni kanal (3).
- ▶ Zaskočni nastavek (4) nastavka za mulčenje potisnite v vdolbino ohišja (5).
- ▶ Zaporni zatič se zaskoči.
- ▶ Zaprite izmetalno loputo (1).

7.3 Obešanje in ostranitev podaljška

7.3.1 Obešanje podaljška

- ▶ Kosilnico izklopite in odstranite akumulatorsko baterijo.
- ▶ Kosilnico postavite na ravno površino.

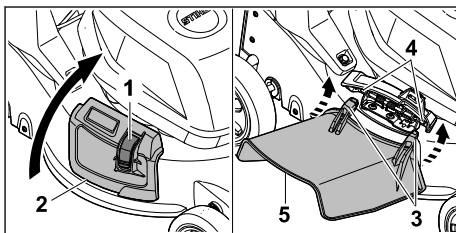

- ▶ Pritisnite in pridržite zaporo (1).
- ▶ Odprite stransko izmetalno loputo (2) in jo držite odprto.
- ▶ Kavelj (3) od spodaj obesite na os (4).
- ▶ Stransko izmetalno loputo (2) odložite na podaljšek (5).

7.3.2 Odstranjevanje podaljška

- ▶ Kosilnico izklopite in odstranite akumulatorsko baterijo.
- ▶ Kosilnico postavite na ravno površino.

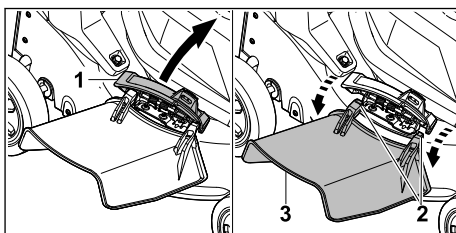

- ▶ Odprite stransko izmetalno loputo (1) in jo držite odprto.
- ▶ Odstranite kavelj (2).
- ▶ Podaljšek (3) obrnite navzgor in ga snemite.
- ▶ Zaprite stransko izmetalno loputo (1).

8 Nastavitev kosilnice za uporabnika

8.1 Razpiranje krmila

- ▶ Kosilnico izklopite in odstranite akumulatorsko baterijo.
- ▶ Kosilnico postavite na ravno površino.

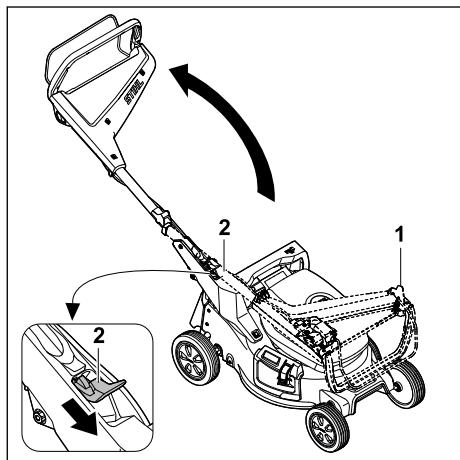

- ▶ Držite krmilo (1).
 - ▶ Ročico (2) potisnite navzdol in jo držite.
 - ▶ Razprite krmilo (1).
 - ▶ Spustite ročico (2).
- Krmilo se slišno zaskoči.

8.2 Zlaganje krmila

Zaradi varčevanja s prostorom lahko krmilo med prevažanjem ali shranjevanjem zložite skupaj.

- ▶ Kosilnico izklopite in odstranite akumulatorsko baterijo.
- ▶ Kosilnico postavite na ravno površino.

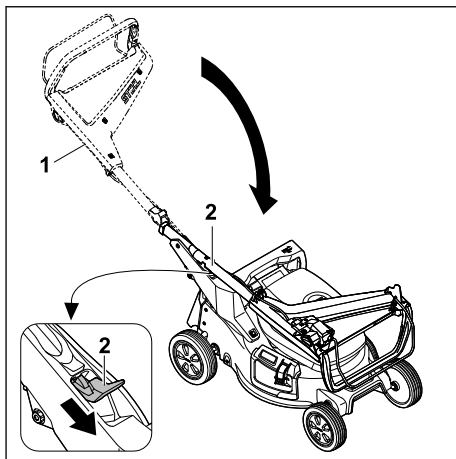

- ▶ Držite krmilo (1).
 - ▶ Ročico (2) potisnite navzdol in jo držite.
 - ▶ Zložite krmilo (1).
 - ▶ Spustite ročico (2).
- Krmilo se slišno zaskoči.

8.3 Nastavitev krmila

- ▶ Kosilnico izklopite in odstranite akumulatorsko baterijo.
- ▶ Kosilnico postavite na ravno površino.

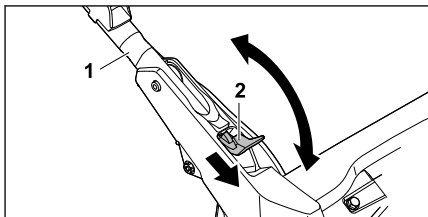

- ▶ Držite krmilo (1).
- ▶ Ročico (2) potisnite navzdol in jo držite.
- ▶ Krmilo (1) postavite v zeleni položaj in pri tem pazite, da se krmilo znova do konca zaskoči.
- ▶ Spustite ročico (2).

9 Vstavljanje in odstranjevanje akumulatorske baterije

9.1 Vstavljanje akumulatorske baterije

- ▶ Kosilnico postavite na ravno površino.

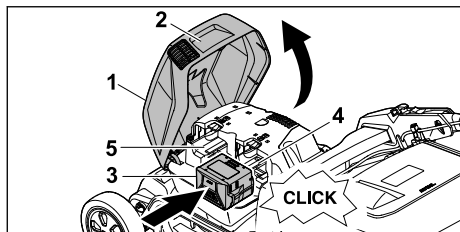

- ▶ Pokrov (1) primite za ročaj (2), ga odprite do konca in pridržite.
- ▶ Akumulatorsko baterijo (3) do konca potisnite v 1. predal za baterijo (4). Akumulatorska baterija se slišno zaskoči in zaklene.
- ▶ Če želite imeti zraven še eno akumulatorsko baterijo: akumulatorsko baterijo potisnite v 2. predal za baterijo (5). Akumulatorska baterija se slišno zaskoči in zaklene.
- ▶ Zaprite pokrov (1).

9.2 Odstranjevanje akumulatorske baterije

- ▶ Kosilnico postavite na ravno površino.

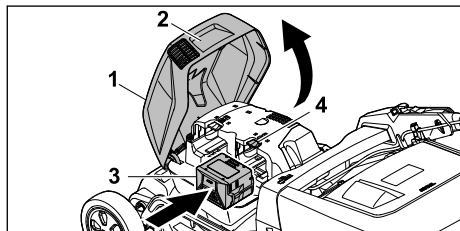

- ▶ Pokrov (1) primite za ročaj (2), ga odprite do konca in pridržite.
- ▶ Primite akumulatorsko baterijo (3) in pritisnite zaporno ročico (4). Akumulatorska baterija se odklene.
- ▶ Odstranite akumulatorsko baterijo (3).
- ▶ Zaprite pokrov (1).

10 Vkllop in izkllop kosilnice

10.1 Vkllop noža

- ▶ Kosilnice ne prevračajte.
- ▶ Kosilnico postavite na ravno površino.

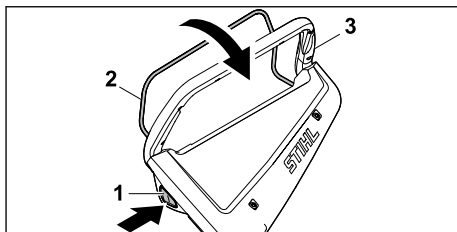

- ▶ Z desno roko pritisnite zaporni gumb (1) in ga držite.
- ▶ Z levo roko do konca povlecite prestavni ročaj (2) v smeri krmila (3) in ga držite tako, da se s palcem oklepate krmila (3). Nož se vrti.
- ▶ Spustite zaporni gumb (1).
- ▶ Krmilo (3) in prestavni ročaj (2) držite z desno roko tako, da se s palcem oklepate krmila (3).

10.2 Izkllop noža

- ▶ Spustite prestavni ročaj.
- ▶ Počakajte, da se nož neha vrteti.
- ▶ Če se nož vrti naprej: odstranite akumulatorsko baterijo in se obrnite na specializiranega trgovca podjetja STIHL. Kosilnica je pokvarjena.

11 Preverjanje kosilnice

11.1 Preverjanje krmilnih elementov

Zaporni gumb in prestavni ročaj

- ▶ Odstranite akumulatorsko baterijo.
- ▶ Pritisnite zaporni gumb in ga spet spustite.
- ▶ Prestavni ročaj potegnite do konca v smeri krmila in spet spustite.
- ▶ Če se zaporni gumb ali prestavni ročaj težko premika ali se ne vrne v izhodiščni položaj: kosilnice ne uporabljajte in se obrnite na specializiranega trgovca podjetja STIHL. Zaporni gumb ali prestavni ročaj je pokvarjen.

Vkllop noža



- ▶ Vstavite akumulatorsko baterijo.
- ▶ Z desno roko pritisnite zaporni gumb in ga držite.
- ▶ Prestavni ročaj z levo roko povlecite do konca v smeri krmila in držite tako, da se s palcem oklenete krmila. Nož se vrti.
- ▶ Če 3 lučke LED utripajo rdeče: odstranite akumulatorsko baterijo in se obrnite na specializiranega trgovca podjetja STIHL. Motnja v kosilnici.
- ▶ Sprostite zaporni gumb in prestavni ročaj. Nož se po kratkem času ne vrti več.

- ▶ Če se nož vrti naprej: odstranite akumulatorsko baterijo in se obrnite na specializiranega trgovca podjetja STIHL.
- Kosilnica je pokvarjena.

11.2 Preverjanje noža

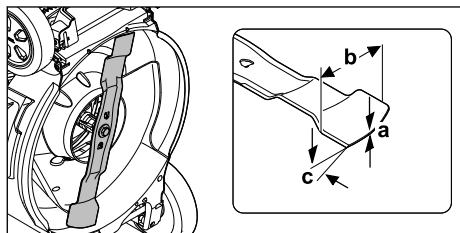
- ▶ Kosilnico izklopite in odstranite akumulatorsko baterijo.
- ▶ Kosilnico postavite pokonci,  16.1.



- ▶ Izmerite naslednje:
 - debelino a,
 - širino b,
 - kot ostrenja c.
- ▶ Če je debelina ali širina manjša od najmanjše dovoljene vrednosti: zamenjajte nož,  20.2.
- ▶ Če kot ostrenja ni ustrezen: naostrite nož,  20.2.
- ▶ Pri kakršnih koli nejasnostih: obrnite se na pooblaščenega trgovca podjetja STIHL.

11.3 Preizkus akumulatorske baterije

- ▶ Pritisnite tipko na akumulatorski bateriji. LED-lučke svetijo ali utripajo.
- ▶ Če LED-lučke ne svetijo ali utripajo: akumulatorske baterije ne uporabljajte in se obrnite na pooblaščenega prodajalca STIHL.
- Obstaja motnja akumulatorske baterije.

12 Delo s kosilnico

12.1 Držanje in vodenje kosilnice



- ▶ Krmilo držite z obema rokama tako, da se s palčema oklepate krmila.

12.2 Nastavitev višine košnje

Nastavite lahko 7 višin košnje:

- 20 mm = 1. položaj
- 30 mm = 2. položaj
- 40 mm = 3. položaj
- 55 mm = 4. položaj
- 70 mm = 5. položaj
- 85 mm = 6. položaj
- 100 mm = 7. položaj

Položaji so navedeni na kosilnici.

Nastavitev višine košnje

- ▶ Izklopite kosilnico.
- Nož se ne sme vrteti.
- ▶ Kosilnico postavite na ravno površino.

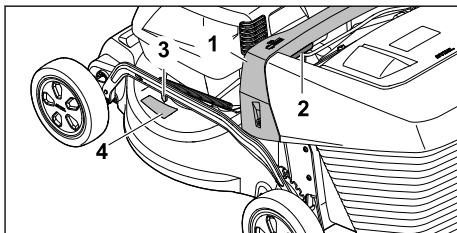

- ▶ Kosilnico držite za ročaj (1).
- ▶ Pritisnite ročico (2) in jo držite.
- ▶ Z dviganjem in spuščanjem postavite kosilnico v zeleni položaj.
- Trenutno višino košnje lahko razberete na prikazu višine košnje (3) s pomočjo oznake (4).
- ▶ Spustite ročico (2).
- Kosilnica se zaskoči.

12.3 Košnja in mulčenje

Kosilnica je opremljena z večnamenskim nožem in jo lahko uporabite za košnjo ali mulčenje.

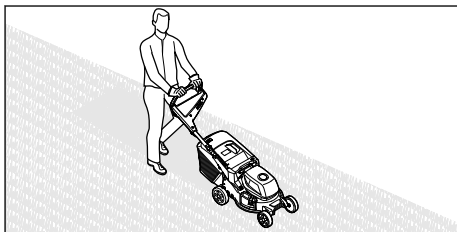

- ▶ Kosilnico potiskajte naprej počasi in nadzorovano.

- ▶ Če med košnjo ali mulčenjem zadenete tujek in se nož zablokira:
 - ▶ Izklopite kosilnico in odstranite akumulatorsko baterijo.
 - ▶ Prepričajte se, da so se vsi premični deli popolnoma ustavili.
 - ▶ Preverite kosilnico.
 - ▶ Če je potrebno popravilo: obrnite se na pooblaščenega trgovca podjetja STIHL.
- ▶ Če se začne kosilnica močno tresti:
 - ▶ Izklopite kosilnico in odstranite akumulatorsko baterijo.
 - ▶ Preverite kosilnico.
 - ▶ Preverite, ali so vse matice, sorniki in vijaki dobro priviti.
 - ▶ Če je potrebno popravilo: obrnite se na pooblaščenega trgovca podjetja STIHL.

Za optimalno delovanje upoštevajte priporočena temperaturna območja,  20.7.

12.4 Izpraznite košaro za travo

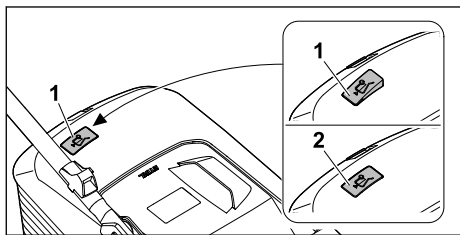

Zračni tok, ki ga ustvari nož, zvišuje prikaz napoljenosti (1). Če je košara za travo napolnjena, se zračni tok ustavi. Če je zračni tok premajhen, se prikaz napoljenosti (2) vrne v stanje mirovanja. To je znak za izpraznitev košare za travo.

Nemoteno delovanje prikaza napoljenosti je mogoče samo pri optimalnem zračnem toku. Zunanji vplivi, kot so gosta ali visoka trava, nizke stopnje rezanja, umazanija ali podobno, lahko vplivajo na zračni tok in ovirajo delovanje prikaza napoljenosti.

- ▶ Če se prikaz napoljenosti vrne v stanje mirovanja: Izpraznite košaro za travo.
- ▶ Izklopite kosilnico.
- ▶ Odstranite košaro za travo.

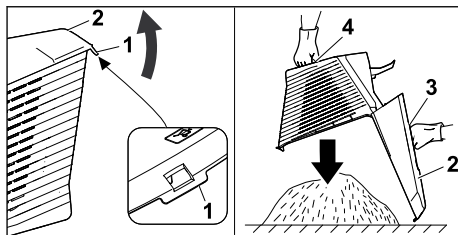

- ▶ Odprite zapiralno vezico (1).
- ▶ Zgornji del košare za travo (2) razprite z ročajem (3) in ga pridržite.
- ▶ Z drugo roko ga držite za spodnje držalo (4).
- ▶ Izpraznite košaro za travo.
- ▶ Zaprite košaro za travo.
- ▶ Obesite košaro za travo.

13 Po delu

13.1 Po delu

- ▶ Kosilnico izklopite in odstranite akumulatorsko baterijo.
- ▶ Če je kosilnica mokra: počakajte, da se kosilnica posuši.
- ▶ Če je akumulatorska baterija mokra ali vlažna: počakajte, da se akumulatorska baterija posuši,  20.7.
- ▶ Očistite kosilnico.
- ▶ Očistite akumulatorsko baterijo.

14 Transport

14.1 Prevažanje kosilnice

- ▶ Če kosilnico prevažate na območje, ki ga kosite, in z njega:
 - ▶ Izklopite kosilnico.
 - ▶ Nož se ne sme vrteti.
 - ▶ Odstranite akumulatorsko baterijo.
- ▶ Če je kosilnico treba nagniti za prevoz čez površine, ki niso travnate:
 - ▶ Izklopite kosilnico.
 - ▶ Nož se ne sme vrteti.
 - ▶ Odstranite akumulatorsko baterijo.

Potiskanje kosilnice

- ▶ Kosilnice potiskajte naprej počasi in nadzorovano.

Nošenje kosilnice

- ▶ Izklopite kosilnico.
- ▶ Odstranite akumulatorsko baterijo.
- ▶ Nosite zaščitne rokavice.
- ▶ Odstranite košaro za travo.
- ▶ Odstranite podaljšek.

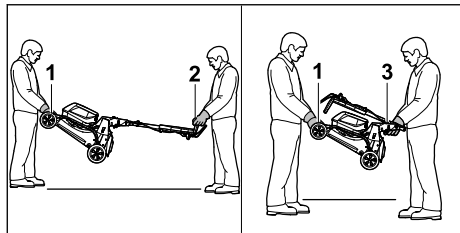

- ▶ Če kosilnico nosite z razprtim krmilom:
 - ▶ Ena oseba naj z obema rokama drži ročaj za transport (1) kosilnice, druga pa naj jo z obema rokama drži za krmilo (2).
 - ▶ Kosilnico dvignite in nosite v dvoje.
- ▶ Če kosilnico nosite z zloženim krmilom:
 - ▶ Zložite krmilo,  8.2.
 - ▶ Ena oseba naj z obema rokama drži ročaj za transport (1) kosilnice, druga pa naj jo z obema rokama drži za ročaj (3).
 - ▶ Kosilnico dvignite in nosite v dvoje.

Prevažanje kosilnice v vozilu

- ▶ Kosilnico v pokončnem položaju zavarujte tako, da se ne more prevrniti ali premakniti.

14.2 Transport akumulatorske baterije

- ▶ Kosilnico izklopite in odstranite akumulatorsko baterijo.
- ▶ Prepričajte se, ali je akumulatorska baterija v varnem stanju.
- ▶ Akumulatorsko baterijo pakirajte tako, da se v embalaži ne more premikati.
- ▶ Embalažo zavarujte, da se ne more premikati.

Za akumulatorsko baterijo veljajo zahteve za prevoz nevarnega blaga. Akumulatorska baterija je opredeljena kot UN 3480 (litij-ionske baterije) in je bila preverjena skladno s Priročnikom Združenih narodov za preskuse in merila, del III, pododdelek 38.3.

Transportni predpisi so objavljeni na naslovu www.stihl.com/safety-data-sheets.

14.3 Transportiranje polnilnika

- ▶ Izvlecite omrežni vtič iz vtičnice.
- ▶ Odstranite akumulatorsko baterijo.
- ▶ Priključni kabel navijte in ga pritrdite na polnilnik.
- ▶ Če boste polnilnik transportirali v vozilu: polnilnik zavarujte z napenjalnimi pasovi, jermeni ali mrežo tako, da se ne bo mogel prevrniti in premikati.

15 Shranjevanje

15.1 Shranjevanje kosilnice

- ▶ Kosilnico izklopite in odstranite akumulatorsko baterijo.
- ▶ Počakajte, da se kosilnica ohladi.
- ▶ Izpraznite košaro za travo.
- ▶ Kosilnico shranite tako, da so izpolnjeni naslednji pogoji:
 - Kosilnica je nedosegljiva otrokom.
 - Kosilnica je čista in suha.
 - Kosilnica se ne more prevrniti.
 - Kosilnica se ne more odkotaliti.

15.2 Položaj za skladiščenje

Zaradi varčevanja s prostorom je mogoče kosilnico zložiti skupaj.

- ▶ Kosilnico postavite na ravno površino.
- ▶ Odstranite košaro za travo.
- ▶ Višino košnje postavite v najvišji položaj.  12.2

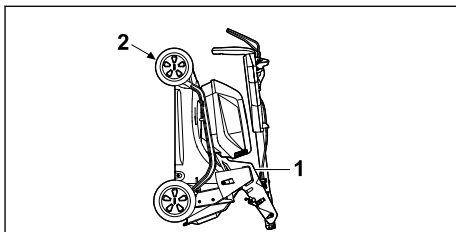

- ▶ Zložite krmilo.  8.2
- ▶ Kosilnico z eno roko držite za ročaj (1), z drugo roko pa za ročaj za transport (2) in jo nagnite nazaj.

15.3 Shranjevanje akumulatorske baterije

Podjetje STIHL priporoča, da akumulatorsko baterijo shranite pri napoljenosti med 40 % in 60 % (dve lučki LED svetita zeleno).

- ▶ Akumulatorsko baterijo shranite tako, da so izpolnjeni naslednji pogoji:
 - Akumulatorska baterija je nedosegljiva otrokom.
 - Akumulatorska baterija je čista in suha.
 - Akumulatorska baterija je v zaprtem prostoru.
 - Akumulatorska baterija je ločena od kosilnice.
 - Če je akumulatorska baterija shranjena v polnilniku: odklopite omrežni vtič in akumulatorsko baterijo shranite s stopnjo napolnjenosti med 40 % in 60 % (svetita 2 zeleni lučki LED).
 - Akumulatorske baterije ne shranjujte zunaj določenih temperaturnih omejitev,  20.6.

OBVESTILO

- Če akumulatorske baterije ne shranjujete, kot je opisano v teh navodilih za uporabo, se lahko močno izprazni in tako nepopravljivo poškoduje.
 - ▶ Pred shranjevanjem napolnite izpraznjeno akumulatorsko baterijo. Podjetje STIHL priporoča, da akumulatorsko baterijo shranite pri napolnjenosti med 40 % in 60 % (dve lučki LED svetita zeleno).
 - ▶ Akumulatorsko baterijo shranjujte ločeno od kosilnice.

15.4 Shranjevanje polnilnika

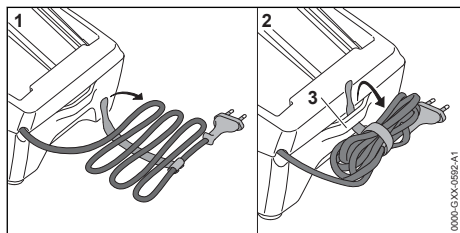

- ▶ Izvlecite omrežni vtič iz vtičnice.



- ▶ Priključni kabel navijte in ga pritrdite na polnilnik.
- ▶ Polnilnik shranite tako, da bodo izpolnjeni naslednji pogoji:
 - Polnilnik je izven dosega otrok.
 - Polnilnik je čist in suh.
 - Polnilnik je v zaprtem prostoru.
 - Polnilnik ni priključen na priključni kabel ali na nosilec (3) za priključni kabel.
 - Polnilnik ni shranjen izven navedenega temperaturnega območja,  20.6.

16 Čiščenje

16.1 Postavljanje kosilnice pokonci

- ▶ Kosilnico izklopite in odstranite akumulatorsko baterijo.
- ▶ Kosilnico postavite na ravno površino.
- ▶ Odstranite košaro za travo.
- ▶ Višino košnje postavite v najvišji položaj,  12.2
- ▶ Krmilo postavite v najnižji položaj,  8.3.

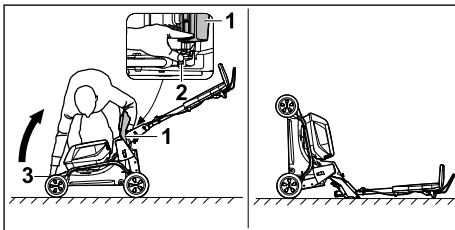

- ▶ Postavite ga na desno stran naprave.
 - ▶ Odprite izmetalno loputo (1) in jo pridržite.
 - ▶ Z levo roko potisnite ročico (2) navzdol in jo pridržite.
 - ▶ Z desno roko držite kosilnico za ročaj za transport (3) in jo obrnite nazaj.
- Kosilnica je postavljena stabilno in jo lahko očistite.

16.2 Čiščenje kosilnice

- ▶ Kosilnico izklopite in odstranite akumulatorsko baterijo.
- ▶ Kosilnico očistite z vlažno krpo.
- ▶ Izmetalni kanal očistite z mehko krtačo ali vlažno krpo.
- ▶ Iz predala za akumulatorsko baterijo odstranite tujke in ga očistite z vlažno krpo.
- ▶ Električne kontakte v predalu za akumulatorsko baterijo očistite s čopičem ali mehko krtačo.
- ▶ Prezračevalne reže očistite s čopičem.
- ▶ Kosilnico postavite pokonci.
- ▶ Nož in območje okoli noža očistite z leseno palico, mehko krtačo ali vlažno krpo.

OBVESTILO

- Čiščenje z visokotlačnim čistilnikom ali vodnim curkom lahko poškoduje napravo.
 - ▶ Ne čistite naprave z visokotlačnim čistilnikom ali vodnim curkom.

16.3 Čiščenje akumulatorske baterije

- ▶ Akumulatorsko baterijo očistite z vlažno krpo.

16.4 Čiščenje polnilnika

- ▶ Izvlecite omrežni vtič iz vtičnice.
- ▶ Polnilnik očistite z vlažno krpo.
- ▶ Prezračevalne reže očistite s čopičem.
- ▶ Električne kontakte polnilnika očistite s čopičem ali mehko krtačo.

17 Vzdrževanje

17.1 Odstranitev in namestitvev noža

17.1.1 Odstranjevanje noža

- ▶ Kosilnico izklopite in odstranite akumulatorsko baterijo.
- ▶ Kosilnico postavite pokonci.

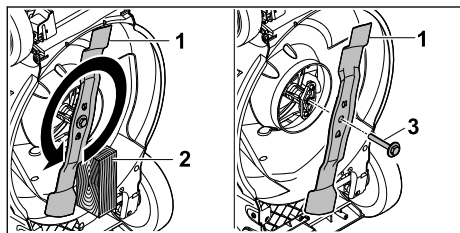

- ▶ Nož (1) blokirajte s kosom lesa (2).
- ▶ Vijak s podložko (3) odvijte v smeri puščice in ga odstranite.
- ▶ Odstranite nož (1).
- ▶ Odstranite vijak s podložko (3).
Za namestitev noža (1) uporabite nov vijak s podložko.

17.1.2 Namestitev noža

- ▶ Kosilnico izklopite in odstranite akumulatorsko baterijo.
- ▶ Kosilnico postavite pokonci.

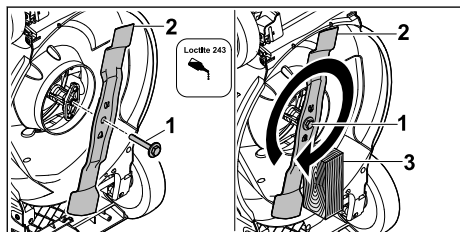

- ▶ Na navoj vijaka s podložko (1) nanesite Loc-tite 243 za vijačno varovanje.
- ▶ Nož (2) nasadite tako, da izbokline na naležni površini segajo v vdolbine.
- ▶ Privijte vijak s podložko (1).
- ▶ Nož (2) blokirajte s kosom lesa (3).

- ▶ Vijak s podložko (1) pritegnite s/z 60 Nm

17.2 Ostrenje in uravnoteženje noža

Za pravilno ostrenje in uravnoteženje noža je potrebne veliko vaje.

Podjetje STIHL priporoča, da vam nož naostri in uravnoteži specializirani trgovec podjetja STIHL.

Aktualne naslove specializiranih trgovcev lahko dobite pri pristojnem predstavniku podjetja STIHL v posamezni državi na spletni strani www.stihl.com.



OPOZORILO

- Rezalni robovi noža so ostri. Uporabnik se lahko poreže.
 - ▶ Nosite zaščitne rokavice.
- ▶ Kosilnico izklopite in odstranite akumulatorsko baterijo.
- ▶ Kosilnico postavite pokonci.
- ▶ Odstranite nož.
- ▶ Naostrite nož. Pri tem upoštevajte kot ostrenja in hladite nož, 20.2.
Nož med ostrenjem ne sme pomodreti.
- ▶ Namestite nož.
- ▶ Pri kakršnih koli nejasnostih: se obrnite na pooblaščenega trgovca podjetja STIHL.

18 Popravila

18.1 Popravilo kosilnice

Kosilnice in noža uporabnik ne sme popravljati sam.

- ▶ Če sta kosilnica ali nož poškodovana: kosilnice ali noža ne uporabljajte in se obrnite na specializiranega trgovca podjetja STIHL.
- ▶ Če so opozorilne ploščice nečitljive ali poškodovane: opozorilne ploščice naj zamenja specializirani trgovec podjetja STIHL.

18.2 Vzdrževanje in popravljanje polnilnika

Polnilnika ni treba vzdrževati in ga ni mogoče popravljati.

- ▶ Če je polnilnik pokvarjen ali poškodovan: zamenjajte polnilnik.
- ▶ Če je priključni kabel pokvarjen ali poškodovan: polnilnika ne uporabljajte, priključni kabel pa naj zamenja pooblaščen prodajalec STIHL.

19 Odpravljanje motenj

19.1 Odpravljanje motenj v kosilnici ali akumulatorski bateriji

Motnja	Lučke LED na akumulatorski bateriji	Vzrok	Rešitev
Kosilnica po vklopu ne deluje.	1 lučka LED utripa zeleno.	Akumulatorska baterija je premalo napolnjena.	► Akumulatorsko baterijo napolnite, kot je opisano v navodilih za uporabo polnilnikov STIHL AL 101, 301, 500 .
	1 lučka LED sveti rdeče.	Akumulatorska baterija je prevroča ali premrzla.	► Odstranite akumulatorsko baterijo. ► Počakajte, da se akumulatorska baterija ohladi ali segreje.
	3 lučke LED utripajo rdeče.	V kosilnici je motnja.	► Odstranite akumulatorsko baterijo. ► Očistite električne kontakte v predalu za akumulatorsko baterijo. ► Vstavite akumulatorsko baterijo. ► Vključite kosilnico. ► Če 3 lučke LED še vedno utripajo rdeče: kosilnice ne uporabljajte in se obrnite na pooblaščenega trgovca podjetja STIHL.
	3 lučke LED svetijo rdeče.	Kosilnica je prevroča.	► Odstranite akumulatorsko baterijo. ► Počakajte, da se kosilnica ohladi.
	4 lučke LED utripajo rdeče.	V akumulatorski bateriji je motnja.	► Odstranite akumulatorsko baterijo in jo ponovno vstavite. ► Vključite kosilnico. ► Če 4 lučke LED še vedno utripajo rdeče: akumulatorske baterije ne uporabljajte in se obrnite na pooblaščenega trgovca podjetja STIHL.
		Električna povezava med kosilnico in akumulatorsko baterijo je prekinjena.	► Odstranite akumulatorsko baterijo. ► Očistite električne kontakte v predalu za akumulatorsko baterijo. ► Vstavite akumulatorsko baterijo.
		Kosilnica ali akumulatorska baterija je vlažna.	► Odstranite akumulatorsko baterijo. ► Očistite kosilnico. ► Počakajte, da se kosilnica ali akumulatorska baterija posuši,  20.7.
		Upor na nožu je prevelik.	► Nastavite višjo višino košnje. ► Kosilnico vklopite v nižji travi.
		Območje okoli noža je zamašeno.	► Očistite kosilnico.
Kosilnica se med delovanjem ugasne.	3 lučke LED svetijo rdeče.	Kosilnica je prevroča.	► Odstranite akumulatorsko baterijo. ► Počakajte, da se kosilnica ohladi. ► Očistite kosilnico. ► Kosilnice v kratkem času ne smete prevečkrat vklopiti. ► Nastavite višjo višino košnje. ► Kosite nižjo travo.
		Nož je blokiran.	► Odstranite akumulatorsko baterijo. ► Očistite kosilnico.
		Prisotna je električna motnja.	► Odstranite akumulatorsko baterijo in jo ponovno vstavite. ► Vključite kosilnico.
Kosilnica se med delovanjem močno trese.		Vijak za nož je razrahljan.	► Dobro privijte vijak.

Motnja	Lučke LED na akumulatorski bateriji	Vzrok	Rešitev
		Nož ni pravilno uravnovežen.	► Naostrite in uravnovežite nož.
Čas delovanja kosilnice je prekratek.		Akumulatorska baterija ni povsem napolnjena.	► Akumulatorsko baterijo povsem napolnite, kot je opisano v navodilih za uporabo polnilnikov STIHL AL 101, 301, 500 .
		Življenjska doba akumulatorske baterije je prekoračena.	► Zamenjajte akumulatorsko baterijo.
		Območje okoli noža je zamašeno.	► Očistite kosilnico.
		Nož je top ali obrabljen.	► Naostrite in uravnovežite nož.
		Upor na nožu je prevelik.	► Nastavite višjo višino košnje. ► Kosite nižjo travo.
Akumulatorska baterija se pri vstavljanju v predal za akumulatorsko baterijo zagozdi.		Vodila ali električni kontakti v predalu za akumulatorsko baterijo so umazani.	► Očistite kosilnico.
Ko akumulatorsko baterijo vstavite v polnilnik, se polnjenje ne začne.	1 lučka LED sveti rdeče.	Akumulatorska baterija je prevroča ali premrzla.	► Odstranite akumulatorsko baterijo. ► Počakajte, da se akumulatorska baterija ohladi ali segreje.
Trava ni čisto pokošena ali pa je zelenica rumena.		Nož je top ali obrabljen.	► Naostrite in uravnovežite nož.
		Upor na nožu je prevelik.	► Nastavite višjo višino košnje. ► Kosite nižjo travo.

19.2 Odpravljanje motenj polnilnika

Če se akumulatorska baterija ne polni in LED-lučka na polnilniku utripa rdeče, je električna povezava med polnilnikom in akumulatorsko baterijo prekinjena.

- Odstranite akumulatorsko baterijo.
- Očistite električne kontakte polnilnika.
- Vstavite akumulatorsko baterijo.
- Če se akumulatorska baterija še vedno ne polni in LED-lučka na polnilniku utripa rdeče: polnilnika ne uporabljajte in se obrnite na pooblaščenega prodajalca STIHL. Obstaja motnja polnilnika.

20 Tehnični podatki

20.1 Kosilnica STIHL RMA 243.3, RMA 248.3, RMA 253.3

– Dovoljena akumulatorska baterija: STIHL AK

- Teža s košaro za travo in brez akumulatorske baterije:
 - RMA 243.3: 26 kg
 - RMA 248.3: 27 kg
 - RMA 253.3: 28 kg
- Teža (m) s košaro za travo in akumulatorsko baterijo STIHL AK 30 S:
 - RMA 243.3: 28 kg
 - RMA 248.3: 29 kg
 - RMA 253.3: 30 kg
- Največja prostornina košare za travo:
 - RMA 243.3, RMA 248.3: 52 l
 - RMA 253.3: 55 l
- Širina košnje:
 - RMA 243.3: 41 cm
 - RMA 248.3: 46 cm
 - RMA 253.3: 51 cm
- Število vrtljajev (n):
 - RMA 243.3, RMA 248.3: 3000 /min
 - RMA 253.3: 2700 /min

– Vrsta električne zaščite: IPX4

Čas delovanja je naveden na spletnem mestu www.stihl.com/battery-life.

20.2 Nož

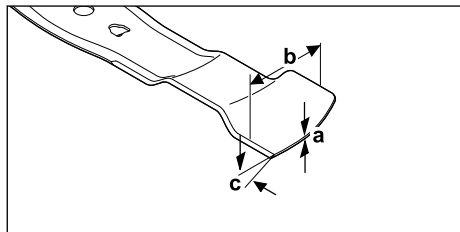

- Najmanjša dovoljena debelina a: 1,6 mm
- Najmanjša dovoljena širina b: 55 mm
- Kot ostrenja c: 30°

20.3 Akumulatorska baterija STIHL AK

- Tehnologija akumulatorske baterije: litij-ionska
- Napetost: 36 V
- Kapaciteta v Ah: glejte napisno ploščico
- Energijska vsebnost v Wh: glejte napisno ploščico
- Teža v kg: glejte tipsko tablico

20.4 Polnilnik STIHL AL 101

- Nazivna napetost: glejte tipsko tablico
- Frekvenca: glejte napisno ploščico
- Nazivna moč: glejte tipsko tablico
- Polnilni tok: glejte tipsko tablico

Časi polnjenja so navedeni na spletnem naslovu www.stihl.com/charging-times.

20.5 Kabelski podaljški

Če se uporablja kabelski podaljšek, morajo imeti njegove žile odvisno od napetosti in dolžine kabelskega podaljška najmanj naslednje prečne preseke:

Če je nazivna napetost na napisni ploščici 220 V do 240 V:

- Dolžina kabla 20 m: AWG 15 / 1,5 mm²
- Dolžina kabla 20 m do 50 m: AWG 13 / 2,5 mm²

Če je nazivna napetost na napisni ploščici 100 V do 127 V:

- Dolžina kabla 10 m: AWG 14 / 2,0 mm²
- Dolžina kabla 10 m do 30 m: AWG 12 / 3,5 mm²

20.6 Temperaturne omejitve

! OPOZORILO

- Akumulatorska baterija ni zaščiten pred vsemi okoljskimi vplivi. Če je akumulatorska baterija izpostavljena določenim okoljskim vplivom, se lahko vname ali eksplodira. Osebe se lahko hudo poškodujejo in nastane lahko materialna škoda.
 - ▶ Akumulatorske baterije ne polnite pri temperaturi pod -20 °C ali nad +50 °C.
 - ▶ Kosilnice ali akumulatorske baterije ne uporabljajte pri temperaturi pod -20 °C ali nad +50 °C.
 - ▶ Kosilnice ali akumulatorske baterije ne shranjujte pri temperaturi pod -20 °C ali nad +70 °C.

20.7 Priporočena temperaturna območja

Za optimalno delovanje kosilnice, akumulatorskih baterij in polnilnikov upoštevajte naslednja temperaturna območja:

- Polnjenje: od + 5 °C do + 40 °C
- Uporaba: od - 10 °C do + 40 °C
- Shranjevanje: od - 20 °C do + 50 °C

Če akumulatorsko baterijo polnite, uporabljate ali shranjujete zunaj priporočenih temperaturnih območij, se lahko zmanjša njena zmogljivost.

Če je akumulatorska baterija mokra ali vlažna, jo pustite, da se suši vsaj 48 ur pri temperaturi nad + 15 °C in pod + 50 °C ter pri vlažnosti pod 70 %. Višja vlažnost lahko podaljša čas sušenja.

20.8 Zvočne in vibracijske vrednosti

RMA 243.3

K-vrednost za raven zvočnega tlaka znaša 2 dB(A). K-vrednost za raven zvočne moči znaša 2,2 dB(A). K-vrednost za vibracijsko vrednost znaša 0,70 m/s².

- Raven zvočnega tlaka L_{pA} , merjena v skladu s standardom EN IEC 62841-4-3: 76 dB(A)
- Zagotovljena raven zvočne moči $L_{WA,d}$, merjena v skladu z Direktivo 2000/14/EC / S.I. 2001/1701: 90 dB(A)
- Vibracijska vrednost krmila a_{hv} , merjena v skladu s standardom EN IEC 62841-4-3: 1,40 m/s²

RMA 248.3

K-vrednost za raven zvočnega tlaka znaša 2 dB(A). K-vrednost za raven zvočne moči znaša

2,2 dB(A). K-vrednost za vibracijsko vrednost znaša 0,90 m/s².

- Raven zvočnega tlaka L_{pA} , merjena v skladu s standardom EN IEC 62841-4-3: 79 dB(A)
- Zagotovljena raven zvočne moči L_{WA} , merjena v skladu z Direktivo 2000/14/EC / S.I. 2001/1701: 95 dB(A)
- Vibracijska vrednost krmila a_{hv} , merjena v skladu s standardom EN IEC 62841-4-3: 1,80 m/s²

RMA 253.3

K-vrednost za raven zvočnega tlaka znaša 2 dB(A). K-vrednost za raven zvočne moči znaša 2,0 dB(A). K-vrednost za vibracijsko vrednost znaša 0,90 m/s².

- Raven zvočnega tlaka L_{pA} , merjena v skladu s standardom EN IEC 62841-4-3: 79 dB(A)
- Zagotovljena raven zvočne moči L_{WA} , merjena v skladu z Direktivo 2000/14/EC / S.I. 2001/1701: 94 dB(A)
- Vibracijska vrednost krmila a_{hv} , merjena v skladu s standardom EN IEC 62841-4-3: 1,80 m/s²

Navedene vibracijske vrednosti so izmerjene s standardizirano preskusno metodo in jih je mogoče uporabiti za primerjavo z električnimi napravami. Vibracijske vrednosti, ki se dejansko pojavijo, lahko odstopajo od navedenih vrednosti, odvisno od načina uporabe. Navedene vibracijske vrednosti lahko uporabite za prvo oceno vibracijske obremenitve. Dejansko vibracijsko obremenitev morate oceniti. Pri tem lahko upoštevate tudi čase, ko je električna naprava izklopljena, in čase, ko je naprava sicer vklopljena, vendar deluje brez obremenitve.

Informacije glede izpolnjevanja direktive za delodajalce o vibracijah 2002/44/EC in S.I. 2005/1093 so na voljo na spletnem mestu www.stihl.com/vib.

20.9 REACH

REACH je oznaka za direktivo ES o registraciji, evalvaciji, avtorizaciji in omejevanju kemikalij.

Informacije glede izpolnjevanja direktive REACH so na voljo na spletnem naslovu www.stihl.com/reach.

21 Nadomestni deli in dodatni pribor

21.1 Nadomestni deli in dodatni pribor

STIHL Ti simboli označujejo originalne nadomestne dele STIHL in originalni dodatni pribor STIHL.

STIHL priporoča uporabo originalnih nadomestnih delov STIHL in originalnega dodatnega pribora STIHL.

Zanesljivosti, varnosti in ustreznosti nadomestnih delov in dodatnega pribora drugih proizvajalcev STIHL kljub stalnemu opazovanju trga ne more oceniti in STIHL tudi ne more jamčiti za njihovo uporabo.

Originalni nadomestni deli STIHL in originalni dodatni pribor STIHL so na voljo pri pooblaščenem prodajalcu STIHL.

21.2 Pomembni nadomestni deli

- Nož:
 - RMA 243.3 : WA40 702 0105
 - RMA 248.3 : WA41 702 0105
 - RMA 253.3 : WA42 702 0100
- Pritrdilni vijak za nož s podložko: 0000 951 3505

22 Odstranjevanje

22.1 Odstranjevanje kosilnice, akumulatorske baterije in polnilnika

Informacije o tem, kako zavreči izdelek, dobite pri lokalni upravi ali pooblaščenem trgovcu podjetja STIHL.

Nepravilno odstranjevanje lahko škoduje zdravju in onesnažuje okolje.

- ▶ Izdelke STIHL, vključno z embalažo, pošljite na ustrezno zbirno mesto za recikliranje v skladu z lokalnimi predpisi.
- ▶ Ne odlagajte med gospodinjske odpadke.

23 Izjava EU o skladnosti

23.1 Kosilnica STIHL RMA 243.3, RMA 248.3, RMA 253.3

STIHL Tirol GmbH
Hans Peter Stihl-Straße 5
6336 Langkampfen

Avstrija

na lastno odgovornost izjavlja, da naprava
– vrsta: akumulatorska vrtna kosilnica

- znamka: STIHL
- tip: RMA 243.3, RMA 248.3, RMA 253.3
- širina košnje:
 - RMA 243.3: 41 cm
 - RMA 248.3: 46 cm
 - RMA 253.3: 51 cm
- serijska oznaka:
 - RMA 243.3: WA20
 - RMA 248.3: WA21
 - RMA 253.3: WA22

ustreza zadevnim določbam direktiv 2000/14/EC, 2006/42/EC, 2014/30/EU in 2011/65/EU ter je razvita in izdelana skladno z različicami naslednjih standardov, veljavnimi na datum proizvodnje: EN 62841-1, EN IEC 62841-4-3, EN 55014-1 in EN 55014-2.

Udeleženi priglasi organ:
TÜV Rheinland LGA Products GmbH
Tillystraße 2
90431 Nürnberg, NE

Pri ugotavljanju izmerjene in zagotovljene ravni zvočne moči smo ravnali skladno z Direktivo 2000/14/EC, prilogo VIII.

- Izmerjena raven zvočne moči:
 - RMA 243.3: 88,2 dB(A)
 - RMA 248.3: 93,2 dB(A)
 - RMA 253.3: 92,4 dB(A)
- Zagotovljena raven zvočne moči:
 - RMA 243.3: 90 dB(A)
 - RMA 248.3: 95 dB(A)
 - RMA 253.3: 94 dB(A)

Tehnično dokumentacijo hrani podjetje STIHL Tirol GmbH.

Na kosilnici sta navedeni letnica izdelave in številka stroja.

Langkampfen, 11.12.2023

STIHL Tirol GmbH

zas. 

Matthias Fleischer, Vodja oddelka za razvoj izdelkov

zas. 

Sven Zimmermann, , glavni vodja oddelka za kakovost

24 Izjava UKCA o skladnosti

24.1 Kosilnica STIHL RMA 243.3, RMA 248.3, RMA 253.3

STIHL Tirol GmbH
Hans Peter Stihl-Straße 5
6336 Langkampfen

Avstrija

na lastno odgovornost izjavlja, da naprava

- vrsta: akumulatorska vrtna kosilnica
- znamka: STIHL
- tip: RMA 243.3, RMA 248.3, RMA 253.3
- širina košnje:
 - RMA 243.3: 41 cm
 - RMA 248.3: 46 cm
 - RMA 253.3: 51 cm
- serijska oznaka:
 - RMA 243.3: WA20
 - RMA 248.3: WA21
 - RMA 253.3: WA22

izpolnjuje zadevne določbe naslednjih direktiv Združenega kraljestva: Noise Emission in the Environment by Equipment for use Outdoors Regulations 2001, Supply of Machinery (Safety) Regulations 2008, Electromagnetic Compatibility Regulations 2016 in The Restriction of the Use of Certain Hazardous Substances in Electrical and Electronic Equipment Regulations 2012, ter da je razvita in izdelana skladno z različicami naslednjih standardov, veljavnimi na datum proizvodnje: EN 62841-1, EN IEC 62841-4-3, EN 55014-1 in EN 55014-2.

Udeleženi priglasi organ:

TUV Rheinland UK LTD
1011 Stratford Road
Solihull, B90 4BN

Pri ugotavljanju izmerjene in zagotovljene ravni zvočne moči smo ravnali skladno z naslednjo direktivo Združenega kraljestva: Noise Emission in the Environment by Equipment for use Outdoors Regulations 2001, Schedule 11.

- Izmerjena raven zvočne moči:
 - RMA 243.3: 88,2 dB(A)
 - RMA 248.3: 93,2 dB(A)
 - RMA 253.3: 92,4 dB(A)
- Zagotovljena raven zvočne moči:
 - RMA 243.3: 90 dB(A)
 - RMA 248.3: 95 dB(A)
 - RMA 253.3: 94 dB(A)

Tehnično dokumentacijo hrani podjetje STIHL Tirol GmbH.

Na kosilnici sta navedeni letnica izdelave in številka stroja.

Langkampfen, 11.12.2023

STIHL Tirol GmbH

zas. 

Matthias Fleischer, Vodja oddelka za razvoj izdelkov

zas. 

Sven Zimmermann, , glavni vodja oddelka za kakovost

25 Naslovi

www.stihl.com

26 Splošna in za izdelek specifična varnostna navodila

26.1 Uvod

V tem poglavju so splošna in za izdelek specifična varnostna navodila, ki so predpisana in vnaprej določena v standardu izdelka.

Varnostna navodila za preprečevanje električnega udara, navedena v poglavju »Električna varnost«, ne veljajo za akumulatorske izdelke STIHL, razen v točki c).



OPOZORILO

- **Preberite vse varnostne napotke, navodila, slikovno gradivo in tehnične podatke, s katerimi je opremljena kosilnica.** Zaradi neupoštevanja navodil, ki so navedena v nadaljevanju, lahko pride do električnega udara, požara oziroma hudih telesnih poškodb. **Varnostne napotke in navodila shranite za v prihodnje.**

26.2 Varnost delovnega mesta

- a) **Delovno območje naj bo čisto in dobro osvetljeno.** Neurejena ali neosvetljena delovna območja lahko povzročijo nesreče.
- b) **Kosilnice ne uporabljajte v eksplozivnem okolju, kjer so prisotne vnetljive tekočine, plini ali prah.** Kosilnice proizvajajo iskre, ki lahko vnamejo prah ali hlape.

- c) **Med uporabo kosilnice držite otroke in druge osebe proč.** Če ste nepozorni, lahko izgubite nadzor nad kosilnico.

26.3 Električna varnost

- a) **Priključni vtič kosilnice se mora prilegati v vtičnico. Vtiča ne smete na noben način spreminjati. Ne uporabljajte adapterskih vtičev skupaj s kosilnicami z zaščitno ozemljitvijo.** Nespremenjeni vtiči in ustrezne vtičnice zmanjšujejo tveganje električnega udara.
- b) **Izogibajte se telesnemu stiku z ozemljenimi površinami, kot so cevi, grelniki, štedilniki in hladilniki.** Če je vaše telo ozemljeno, obstaja večja nevarnost električnega udara.
- c) **Kosilnice ne uporabljajte v dežju ali mokrih razmerah.** To lahko poveča tveganje električnega udara.
- d) **Ne uporabljajte priključnega kabla v druge namene. Priključnega kabla nikoli ne uporabljajte za prenašanje in vlečenje kosilnice ali odklop vtiča iz kosilnice. Priključni kabel hranite stran od vročine, olja, ostrih robov ali premikajočih se delov.** Poškodovani ali zamotani priključni kabli povečujejo nevarnost električnega udara.
- e) **Pri delu s kosilnico na prostem uporabljajte samo podaljške, ki so primerni tudi za uporabo na prostem.** Uporaba podaljška, primerne za uporabo na prostem, zmanjšuje tveganje električnega udara.
- f) **Če se ne morete izogniti uporabi kosilnice v vlažnem okolju, uporabite zaščitno stikalo na diferenčni tok.** Uporaba zaščitnega stikala na diferenčni tok zmanjša tveganje električnega udara.

26.4 Varnost oseb

- a) **Pri delu s kosilnico bodite pozorni, pazite, kaj počnete, in uporabljajte zdravo pamet. Kosilnice ne uporabljajte, če ste utrujeni ali pod vplivom drog, alkohola ali zdravil.** Trenutek neprevidnosti pri uporabi kosilnice lahko povzroči resne poškodbe.
- b) **Nosite osebno zaščitno opremo in vedno zaščitna očala.** Nošenje osebne zaščitne opreme, kot so maska proti prahu, nedrseči varnostni čevlji, zaščitna čelada ali zaščita sluha, odvisno od vrste in uporabe kosilnice, zmanjša tveganje za poškodbe.
- c) **Izogibajte se nenamernemu zagonu. Pripravite se, da je kosilnica izklopljena, preden jo priključite na električno omrežje in/ali akumu-**

latorsko baterijo, vzamete v roke ali prenašate. Če imate med prenašanjem kosilnice prst na stikalu ali če kosilnico priključite na električno omrežje, ko je vklopljena, lahko pride do nesreče.

- d) **Pred vklopom kosilnice odstranite orodja za prilagajanje ali ključe.** Orodje ali ključ, zagozden v vrtečem se delu kosilnice, lahko povzroči poškodbe.
- e) **Izogibajte se nepravilni drži. Prepričajte se, da stojite varno in da ves čas ohranate ravnotežje.** Tako lahko kosilnico bolje upravljate v nepričakovanih situacijah.
- f) **Nosite primerna oblačila. Ne nosite ohlapnih oblačil ali nakita. Lasje in oblačila naj ne bodo v bližini premikajočih se delov.** Ohlapna oblačila, nakit ali dolgi lasje se lahko ujamejo v premikajoče se dele.
- g) **Če je mogoče namestiti opremo za odsesavanje in zbiranje prahu, jo je treba pravilno priključiti in uporabljati.** Uporaba sesalnika za prah lahko zmanjša nevarnosti zaradi prahu.
- h) **Ne pustite se zapeljati v lažni občutek varnosti in ne zanemarite varnostnih pravil za kosilnice, tudi če zaradi večkratne uporabe kosilnico poznate.** Neprevidno ravnanje lahko v delčku sekunde privede do resnih poškodb.

26.5 Uporaba in ravnanje s kosilnico

- a) **Kosilnice ne preobremenite. Uporabite kosilnico, ki je namenjena za vaše delo.** S pravo kosilnico boste v določenem območju moči delali bolje in varneje.
- b) **Ne uporabljajte kosilnice, katere stikalo je okvarjeno.** Kosilnica, ki je ni več mogoče vklopiti ali izklopiti, je nevarna in jo je treba popraviti.
- c) **Pred kakršnimi koli nastavitvami naprave, menjavo delov orodja za uporabo ali pospravljanjem kosilnice izključite vtič iz vtičnice in/ali odstranite snemljivo akumulatorsko baterijo.** Ta previdnostni ukrep preprečuje nenamerni zagon kosilnice.
- d) **Neuporabljene kosilnice hranite zunaj dosega otrok. Kosilnice ne dovolite uporabljati nikomur, ki je ne pozna ali ni prebral teh navodil.** Kosilnice so nevarne, če jih uporabljajo neizkušene osebe.
- e) **Skrbno vzdržujte kosilnico in delovno orodje za uporabo. Preverite, ali premični deli pravilno delujejo in niso zatakneni, niso zlomljeni ali poškodovani tako, da bi bilo delova-**

nje kosilnice moteno. Poškodovane dele pred uporabo kosilnice popravite. Veliko nesreč povzročijo slabo vzdrževane kosilnice.

- f) **Rezalna orodja naj bodo ostra in čista.** Skrbno vzdrževana rezalna orodja z ostrimi rezalnimi robovi se redkeje zataknejo in jih je lažje voditi.
- g) **Kosilnico, delovno orodje za uporabo, dodatno opremo itd. uporabljajte v skladu s temi navodili. Upoštevajte delovne pogoje in dejavnost za izvršitev.** Uporaba kosilnic za druge namene od namenjenih, lahko privede do nevarnih situacij.
- h) **Ročaji in oprijemalne površine naj bodo suhi, čisti ter brez olja in maščob.** Spolzki ročaji in oprijemalne površine ne omogočajo varnega upravljanja in nadzora nad kosilnico v nepredvidenih situacijah.

26.6 Uporaba in ravnanje s kosilnico z baterijskim pogonom

- a) **Akumulatorske baterije polnite samo s polnilniki, ki jih priporoča proizvajalec.** Polnilnik, ki je zasnovan za določeno vrsto akumulatorske baterije, lahko pri uporabi z drugimi akumulatorskimi baterijami povzroči nevarnost požara.
- b) **V kosilnicah uporabljajte samo za to namenjene akumulatorske baterije.** Uporaba drugih akumulatorskih baterij lahko povzroči poškodbe in nevarnost požara.
- c) **Neuporabljeno akumulatorsko baterijo hranite stran od sponk, kovancev, ključev, žeb-ljev, vijakov ali drugih majhnih kovinskih predmetov, ki bi lahko povzročili premostitev kontaktov.** Kratek stik med kontakti akumulatorske baterije lahko povzroči opekline ali požar.
- d) **Pri napačni uporabi lahko iz akumulatorske baterije izhaja tekočina. Izogibajte se stiku z njo. Pri nenamernem stiku izperite z vodo. Če tekočina zaide v oči, se obrnite na zdravnika.** Iztekajoča tekočina akumulatorske baterije lahko povzroči draženje kože ali opekline.
- e) **Ne uporabljajte poškodovane ali spremenjene akumulatorske baterije.** Poškodovane ali spremenjene akumulatorske baterije se lahko obnašajo nepredvidljivo in povzročijo požar, eksplozijo ali telesne poškodbe.
- f) **Akumulatorske baterije ne izpostavljajte ognju ali previsokim temperaturam.** Ogenj ali

temperature nad 130 °C (265 °F) lahko povzročijo eksplozijo.

- g) **Upoštevajte vsa navodila za polnjenje in nikoli ne polnite akumulatorske baterije ali kosilnice z baterijskim pogonom zunaj temperaturnega območja, določenega v navodilih za obratovanje.** Nepravilno polnjenje ali polnjenje zunaj odobrenega temperaturnega območja lahko uniči akumulatorsko baterijo in poveča nevarnost požara.

26.7 Servis

- a) **Kosilnico lahko popravlja le kvalificirano strokovno osebje in le z originalnimi rezervnimi deli.** Tako je zagotovljena varnost kosilnice.
- b) **Poškodovanih akumulatorskih baterij nikoli ne vzdružujte.** Vsa vzdrževalna dela na akumulatorskih baterijah lahko opravlja le proizvajalec ali pooblaščen servis.

26.8 Varnostna navodila za kosilnice z baterijskim pogonom

- a) **Kosilnice ne uporabljajte v slabem vremenu, zlasti med nevihtami.** To zmanjšuje tveganje, da bi vas zadela strela.
- b) **Temeljito preglejte delovno območje, da na njem ni prostoživečih živali.** Delujoča kosilnica lahko poškoduje prostoživeče živali.
- c) **Temeljito preglejte delovno območje in odstranite vse kamne, palice, žice, kosti in druge tujke.** Izvrženi deli lahko povzročijo poškodbe.
- d) **Pred uporabo kosilnice vedno preverite, ali sta nož za košnjo in kosilna naprava obrabljena ali poškodovana.** Obrabljeni ali poškodovani deli povečujejo nevarnost poškodb.
- e) **Redno pregledujte košaro za travo glede obrabe ali obrablenosti.** Obrabljena ali poškodovana košara za travo povečuje tveganje za poškodbe.
- f) **Zaščitne pokrove pustite na mestu. Zaščitni pokrovi morajo delovati in biti pravilno pritrjeni.** Ohlapen, poškodovan ali nepravilno delujoč zaščitni pokrov lahko povzroči poškodbe.
- g) **V odprtinah za dovod zraka ne sme biti usedlin.** Zamašeni dovodi zraka in usedline lahko povzročijo pregrevanje ali nevarnost požara.
- h) **Med upravljanjem kosilnice vedno nosite nederseče zaščitne čevlje. Nikoli ne delajte bosih ali v odprtih sandalih.** To zmanjšuje

nevarnost poškodb nog ob stiku z vrtečim se nožem za košnjo.

- i) **Med upravljanjem kosilnice vedno nosite dolge hlače.** Gola koža povečuje verjetnost poškodb zaradi izvrženih delov.
- j) **Kosilnice ne uporabljajte na mokri travi. Pri tem hodite, nikoli ne tecite.** Tako se zmanjša tveganje zdrsa in padca, ki lahko privedeta do poškodb.
- k) **Kosilnice ne uporabljajte na preveč strmih pobočjih.** Tako se zmanjša tveganje izgube nadzora, zdrsa in padca, kar lahko povzroči poškodbe.
- l) **Pri delu na pobočjih poskrbite za varno postavitve; vedno delajte prečno na pobočje, nikoli navzgor ali navzdol, in bodite zelo previdni, ko spreminjate smer dela.** Tako se zmanjša tveganje izgube nadzora, zdrsa in padca, kar lahko povzroči poškodbe.
- m) **Bodite posebno previdni pri vzvratni košnji ali ko kosilnico približujete k sebi. Vedno bodite pozorni na okolico.** To zmanjšuje nevarnost spotikanja med delom.
- n) **Ne dotikajte se nožev ali drugih nevarnih delov, ki se še premikajo.** S tem se zmanjša nevarnost poškodb zaradi premikajočih se delov.
- o) **Pred odstranjevanjem ukleščenega materiala ali čiščenjem kosilnice se prepričajte, da so vsa stikala izklopljena in da je akumulatorska baterija izklopljena.** Nepričakovano delovanje kosilnice lahko povzroči resne poškodbe.

Содржина

1	Предговор.....	733
2	Информации за ова упатstvo за употреба	733
3	Преглед.....	734
4	Безбедносни упатства.....	735
5	Подготовка на косилката за trava за употреба.....	744
6	Полнење на акумулаторската батерија и светлечки диоди.....	744
7	Склопување на косилката за trava.....	745
8	Прилагодување на косилката за trava.....	747
9	Ставање и vadeње акумулаторска батерија.....	748
10	Вклучување и isključuвање на косилката за trava.....	748
11	Проверка на косилката за trava.....	748

12	Работење со косилката за трева.....	749
13	По работењето.....	751
14	Транспортирање.....	751
15	Чување.....	751
16	Чистење.....	752
17	Одржување.....	753
18	Поправки.....	754
19	Отстранување пречки.....	754
20	Технички податоци.....	756
21	Резервни делови и прибор.....	758
22	Згрижување.....	758
23	ЕЗ Изјава за сообразност.....	759
24	УКСА Изјава за сообразност.....	759
25	Адреси.....	760
26	Општи и специфични безбедносни упатства за производот.....	760

1 Предговор

Почитувани корисници,

не радува што се одлучивте за STIHL. Нашите производи се развиени и изработени со врвен квалитет според потребите на нашите корисници. Ова резултира со производи со висока сигурност, дури и при екстремни оптоварувања.

STIHL гарантира врвен квалитет и кај услугите. Нашата специјализирана трговска мрежа нуди стручно советување и комплетна техничка поддршка.

STIHL е експлицитно посветен на одржливо и одговорно користење на природата. Ова упатство за употреба е наменето да Ви помогне да го користите вашиот производ STIHL безбедно и на еколошки начин во текот на долг работен век.

Благодариме за довербата и Ви посакуваме многу задоволство со Вашиот производ STIHL.



Dr. Nikola Stihl

ВАЖНО! ПРЕД УПОТРЕБА ДА СЕ ПРОЧИТА И ДА СЕ ЗАЧУВА.

2 Информации за ова упатство за употреба

2.1 Применливи документи

Овие упатства за употреба се превод на оригиналните упатства на производителот во

согласност со Директивата на ЕУ бр. 2006/42/ЕС.

Се применуваат локалните прописи за безбедност.

► Покрај ова упатство за употреба, прочитајте, разберете и чувајте ги следните документи:

- Безбедносни упатства за акумулаторот на STIHL АК
- Упатство за употреба на полначи STIHL AL 101, 301, 500
- Безбедносни информации за акумулаторите на STIHL и производителот во вградени акумулатори: www.stihl.com/safety-data-sheets

2.2 Ознаки на предупредувањата во текстот

ОПАСНОСТ

- Напомената укажува на опасности што доведуваат до тешки повреди или смрт.
 - Наведените мерки може да спречат тешки повреди или смрт.

ПРЕДУПРЕДУВАЊЕ

- Напомената укажува на опасности што **може** да доведат до тешки повреди или смрт.
 - Наведените мерки може да спречат тешки повреди или смрт.

УПАТСТВО

- Напомената укажува на опасности што **може** да доведат до материјални штети.
 - Наведените мерки може да спречат материјални штети.

2.3 Символи во текстот



Овој симбол посочува на поглавје во ова упатство за употреба.

3 Преглед

3.1 Косилка за трева и акумулатор

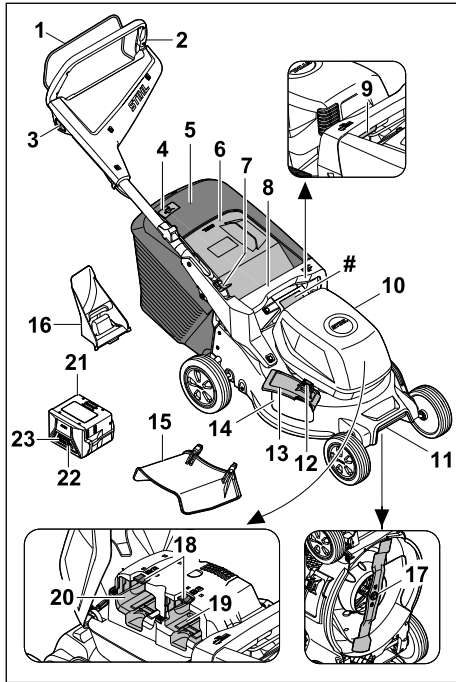

1 Рачка-прекинувач

Рачката-прекинувач, заедно со копчето за заклучување, го вклучува и исклучува ножот.

2 Управувач

Управувачот се користи за држење, управување и транспорт на косилката за трева.

3 Копче за заклучување

Копчето за заклучување, заедно со рачката-прекинувач, го вклучува и исклучува ножот.

4 Индикатор за наполнетост

Индикаторот за наполнетост покажува дека корпата за искосената трева е полна.

5 Корпа за искосената трева

Во корпата за искосената трева се собира искосената трева.

6 Клапна за исфрлање

Клапната за исфрлање го затвора каналот за исфрлање.

7 Рачка

Рачката се користи за прилагодување и преклопување на рачките.

8 Рачка

Рачката се користи за држење на косилката за трева при прилагодување на висината на косење и за транспорт на косилката за трева.

9 Рачка

Рачката се користи за прилагодување на висината на косење.

10 Клапна

Клапната го покрива акумулаторот.

11 Рачка за транспорт

Рачката за транспорт се користи за транспорт на косилката за трева.

12 Брава за заклучување

Бравата ја држи затворена страничната клапна за исфрлање.

13 Странична клапна за исфрлање

Страничната клапна за исфрлање го затвора страничниот отвор за празнење.

14 Страничен отвор за празнење

Страничниот отвор за празнење ја насочува искосената трева настрана.

15 Продолжеток

Продолжетокот ја насочува искосената трева странично на земјата.

16 Додаток за мулчење

Додатокот за мулчирање го затвора каналот за исфрлање.

17 Нож

Ножот ја коси и ситни тревата.

18 Рачка за заклучување

Рачката за заклучување го фиксира акумулаторот во преградата за акумулатор.

19 Преграда за акумулатор 1

Во преградата за акумулаторот 1 е сместен акумулаторот.

20 Преграда за акумулатор 2

Во преградата за акумулатор 2 може да се стави резервен акумулатор.

21 Акумулатор

Акумулаторот ја снабдува косилката за трева со енергија.

22 Копче

Со копчето се активираат LED-диодите на акумулаторот.

23 LED-диоды

LED-диодите го означуваат статусот на наполнетост на акумулаторот и дефектите.

Плочка со податоци и број на машината**3.2 Символи**

Символите може да бидат на косилката за трева, акумулаторот и полначот и го значат следново:



Гарантирано нормирано ниво на бучава во околината според Директивата 2000/14/EC во dB(A) за споредба на звуците на производите.

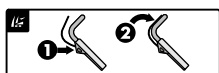

Вклучување на ножот



Нагудување на висината на косење



Индикатор за наполнетост на корпата за искосена трева



1 LED-светло свети црвено. Акумулаторот е премногу топол или премногу ладен.



4 LED-светла трепкаат црвено. Акумулаторот има пречка.



Информациите до симболот ја означуваат енергетската содржина на акумулаторот според спецификациите на производителот на ќелијата. Енергетската содржина што е достапна за користење е помала.



Не фрлајте го производот со отпад од домаќинството.

IPX4 IP-ознака

a.c. Наизменична струја



d.c. Еднонасочна струја



Ракувајте со електричниот уред во затворена и сува просторија.



Прочитајте, разберете и чувајте го упатството за употреба.



Електричен алат од заштитна класа II

4 Безбедносни упатства**4.1 Символи за предупредување****▲ ПРЕДУПРЕДУВАЊЕ**

Символите за предупредување на косилката за трева или на акумулаторот ги имаат следниве значења:



Следете ги безбедносните упатства и мерки.



Прочитајте, разберете и чувајте го упатството за употреба.



Внимавајте на можно излетување на парчиња - стојте на растојание и држете ги третите лица настрана.



Не допирајте го ротирачкиот нож.



Извадете го акумулаторот при подолго некористење, чистење, транспорт, складирање, одржување или поправка.



Заштитете ја косилката за трева од дожд и влага.



Отстранете го акумулаторот по рабтата.



Заштитете го акумулаторот од топлина и пожар.



Заштитете го акумулаторот од дожд и влага и не потопувајте го во течности.

4.2 Наменета употреба

Косилката за трева STIHL RMA 243.3, RMA 248.3 или RMA 253.3 се користи за косење и мулчење на сува трева.

Косилката се напојува со акумулатор на STIHL АК снабден со енергија. За да може да

ги користите сите функции без ограничувања, STIHL препорачува барем АК 30 S.

▲ ПРЕДУПРЕДУВАЊЕ

- Акумулаторите за косилки кои не се одобрени од STIHL може да предизвикаат пожари и експлозии. Луѓето може да бидат сериозно повредени или да загинат и може да се предизвика материјална штета.
 - ▶ Косилка за трева со акумулатор на STIHL АК употреба.
- Ако косилката за трева или акумулаторот не се користат како што е предвидено, лицата може да бидат сериозно повредени или да загинат и може да се предизвика материјална штета.
 - ▶ Користете ги косилката за трева и акумулаторот како што е опишано во ова упатство за употреба.

4.3 Обврски на корисникот

▲ ПРЕДУПРЕДУВАЊЕ

- Корисниците без обука не можат да ги препознаат или проценат опасностите на косилката за трева и на акумулаторот. Корисникот или други лица може да бидат сериозно повредени или да загинат.
 - ▶ Прочитајте, разберете и чувајте го упатството за употреба.



- ▶ Ако косилката за трева или акумулаторот се даде на друго лице: Секогаш треба да се даде и Упатството за употреба.
- ▶ Осигурете се дека корисникот ги исполнува следниве услови:
 - Корисникот е одморен.
 - Корисникот е физички, сетилно и ментално способен да работи со косилката за трева и со акумулаторот. Доколку корисникот има физички, сетилни или ментални ограничувања, тој смее да работи само под надзор или според упатствата од страна на одговорно лице.
 - Корисникот може да ги препознае или процени опасностите од косилката за трева и од акумулаторот.
 - Корисникот е свесен дека е одговорен за евентуални несреќи и штети.
 - Осигурете се дека корисникот е полнолетен или дека е обучен за

професијата согласно националните регулативи.

- Корисникот добил насоки од овластениот дилер на STIHL или надлежно лице пред да работи со косилката за трева првпат.
- Корисникот не е под влијание на алкохол, лекови или дроги.
- ▶ Ако нешто не е јасно: Посетете овластен дистрибутер на STIHL.

4.4 Облека и опрема

▲ ПРЕДУПРЕДУВАЊЕ

- Кога работи косилката, може да излетаат предмети со голема брзина. Корисникот може да се повреди.
 - ▶ Носете долги панталони изработени од издржлив материјал.
- Кога косилката работи, може да се крене прашина. Вдишената прашина може да биде штетна за здравјето и да предизвика алергиски реакции.
 - ▶ Ако се крене прашина: Носете заштитна маска за прашина.
- Несоодветната облека може да се заглави во дрво, во грмушки и во косилката. Корисникот без соодветна облека може да биде сериозно повреден.
 - ▶ Носете точна облека.
 - ▶ Не носете шалови и накит.
- Корисникот може да дојде во контакт со ножот за време на чистење, одржување или транспорт. Корисникот може да се повреди.
 - ▶ Носете заштитни ракавици.
- Ако корисникот носи несоодветни чевли, тој или таа може да се лизне. Корисникот може да се повреди.
 - ▶ Носете цврсти, затворени чевли со ѓон што не се лизга.
- Може да излетаат метални честички од ножот додека се остри. Корисникот може да се повреди.
 - ▶ Носете заштитни очила со соодветна големина. Соодветни заштитни очила се оние тестирани во согласност со стандардот EN 166 или националните регулативи и се комерцијално достапни со соодветна идентификација.
 - ▶ Носете заштитни ракавици.

4.5 Работен простор и средина

4.5.1 Косилка за трева

▲ ПРЕДУПРЕДУВАЊЕ

- Лицата, децата и животните во близина не можат да ги препознаат или проценат опасностите на косилката за трева и предметите што излегуваат. Лицата, децата и животните во близина може да бидат сериозно повредени и може да се предизвика материјална штета.
 - ▶ Чувајте ги подалеку од работната област лицата, децата и животните во близина.
 - ▶ Одржувајте растојание до предметите.
 - ▶ Никогаш не оставајте ја косилката за трева без надзор.
 - ▶ Децата треба да бидат под надзор за да се осигура дека не си играат со косилката за трева.
- Ако работи на дожд, корисникот може да се лизне. Корисникот може да биде сериозно повреден или да загина.
 - ▶ Ако врне: Не работете.
- Косилката за трева не е водоотпорна. Ако работите на дожд или во мокри услови, може да ве погоди струен удар. Корисникот може да биде повреден, а косилката за трева да се оштети.
 - ▶ Не работете на дожд или во мокри услови.
 - ▶ Не косете или не мулчирајте влажна трева.
- Електричните компоненти на косилката за трева може да создадат искри. Искрите може да предизвикаат пожари и експлозии во многу запаливи или експлозивни средини. Луѓето може да бидат сериозно повредени или да загинаат и може да се предизвика материјална штета.
 - ▶ Не работете во многу запалива или експлозивна средина.

4.5.2 Акумулаторска батерија

▲ ПРЕДУПРЕДУВАЊЕ

- Неовластени лица, деца и животни не можат да ги препознаат ниту да ги проценат опасностите од акумулаторската батерија. Неовластени лица, деца и животни може да бидат тешко повредени.
 - ▶ Неовластени лица, деца и животни да се држат подалеку.
 - ▶ Акумулаторската батерија не оставајте ја без надзор.

- ▶ Уверете се дека децата не можат да играат со акумулаторската батерија.
- Акумулаторската батерија не е заштитена од сите влијанија на средината. Ако се изложи на одредени влијанија на средината, акумулаторската батерија може да се запали, експлодира или оштети непоправливо. Луѓе може да бидат тешко повредени и можна е материјална штета.



- ▶ Заштитете ја акумулаторската батерија од жештина и оган.
- ▶ Не фрлајте ја во оган акумулаторската батерија.
- ▶ Не полнете ја, не користете ја и не чувајте ја акумулаторската батерија надвор од наведените температурни граници, 20.6.



- ▶ Заштитете ја акумулаторската батерија од дожд и влага и не потопувајте ја во течности.
- ▶ Акумулаторската батерија држете ја подалеку од мали метални делови.
- ▶ Не изложувајте ја акумулаторската батерија на висок притисок.
- ▶ Не изложувајте ја акумулаторската батерија на микробранови.
- ▶ Заштитете ја акумулаторската батерија од хемикалии и соли.

4.5.3 Уред за полнење

▲ ПРЕДУПРЕДУВАЊЕ

- Неовластени лица и деца не можат да ги препознаат ниту да ги проценат опасностите од уредот за полнење и од електричната струја. Неовластени лица, деца и животни може да бидат тешко повредени или усмртени.
 - ▶ Неовластени лица, деца и животни да се држат подалеку.
- ▶ Уверете се дека децата не можат да играат со уредот за полнење.
- Уредот за полнење не е водоотпорен. Ако се работи на дожд или во влажна средина, можно е да дојде до струен удар. Корисникот може да биде повреден и уредот за полнење може да се оштети.



- ▶ Не работете на дожд и во влажна средина.

- Уредот за полнење не е заштитен од сите влијанија на средината. Ако уредот за полнење се изложи на одредени влијанија на средината, уредот за полнење може да се запали или да експлодира. Луѓе може да бидат тешко повредени и можна е материјална штета.
 - ▶ Уредот за полнење се користи во затворена и сува просторија.
 - ▶ Уредот за полнење не смее да се користи во лесно запалива или експлозивна средина.
 - ▶ Уредот за полнење не смее да се користи на лесно запалива подлога.
 - ▶ Не користете го и не чувајте го уредот за полнење надвор од наведените температурни граници, **20.6**.
- Луѓе може да се сопнат од приклучниот кабел. Луѓе може да се повредат и уредот за полнење може да се оштети.
 - ▶ Приклучниот кабел положете го рамно на подот.

4.6 Состојба за безбедна употреба

4.6.1 Косилка за трева

Косилката за трева е во безбедна состојба доколку се исполнети следниве услови:

- Косилката за трева е неоштетена.
- Косилката за трева е чиста и сува.
- Контролите работат и не се модифицирани.
- Ако се коси трева и искосената трева треба да се собере во корпата за искосената трева: Додатокот за мулчење е отстранет, продолжетокот е откачен и корпата за искосената трева е правилно закачена.
- Ако се коси тревата и искосената трева треба да се исфрла одзади: Корпата за искосената трева е извадена и клапната за исфрлање е затворена.
- Доколку се коси трева и искосената трева треба да се исфрла странично на земјата: Корпата за искосената трева е извадена, додатокот за мулчење е правилно вметнат и продолжетокот е правилно закачен.
- Доколку треба да се мулчира: Продолжетокот и корпата за искосената трева се откачени и додатокот за мулчење е правилно наместен.
- Ножот е правилно монтиран.
- На косилката за трева правилно се прикачени оригинални додатоци од STIHL.



▲ ПРЕДУПРЕДУВАЊЕ

- Во небезбедна состојба, компонентите повеќе не функционираат правилно и можно е безбедносните уреди да се оневозможени. Луѓето може да бидат тешко повредени или да загинат.
 - ▶ Работете со неоштетена косилка за трева.
 - ▶ Ако косилката за трева е извалкана или нечиста: Исчистете ја косилката за трева и оставете ја да се исуши.
 - ▶ Не модифицирајте ја косилката за трева.
 - ▶ Ако контролите не работат: Не работете со косилката за трева.
 - ▶ Ако се коси трева и искосената трева треба да се собере во корпата за искосената трева: Извадете го додатокот за мулчење, откачете го продолжетокот и закачете ја корпата за искосена трева како што е опишано во ова упатство за употреба.
 - ▶ Доколку се коси трева и искосената трева треба да се исфрла странично на земјата: Откачете ја корпата за искосена трева, наместете ги додатокот за мулчење и продолжетокот како што е опишано во ова упатство за употреба.
 - ▶ Доколку треба да се мулчира: Отстранете ги корпата за искосена трева и продолжетокот и наместете го додатокот за мулчење како што е опишано во ова упатство за употреба.
 - ▶ На косилката за трева прикачувајте оригинални додатоци од STIHL.
 - ▶ Прикачете го ножот како што е опишано во ова упатство за употреба.
 - ▶ Прикачувајте ги додатоците како што е опишано во ова упатство за употреба или во упатството за употреба на додатоците.
 - ▶ Не вметнувајте предмети во отворите на косилката за трева.
 - ▶ Заменете ги изабените или оштетени информативни знаци.
 - ▶ Ако нешто не е јасно: Обратете се кај овластен дистрибутер на STIHL.

4.6.2 Нож

Ножот е во безбедна состојба доколку се исполнети следниве услови:

- Нема оштетување на ножот и додатоците.
- Ножот не е деформиран.
- Ножот е правилно монтиран.
- Ножот е правилно наострен.
- Ножот не е изгребан.

- Ножот е правилно балансиран.
- Минималната дебелина и ширина на ножот не се намалени од премногу острење,  20.2.
- Се придржувате до наведениот агол на острење,  20.2.

ПРЕДУПРЕДУВАЊЕ

- Ако не е во безбедна состојба, делови од ножот може да се олабават и да излетаат. Може да дојде до тешки телесни повреди.
 - ▶ Работете со неоштетен нож и неоштетени додатоци.
 - ▶ Правилно монтирајте го ножот.
 - ▶ Правилно наострете го ножот.
 - ▶ Доколку не се достигне минималната дебелина или минималната ширина: Заменете го ножот.
 - ▶ Избалансирајте го ножот во овластен дистрибутер за STIHL.
 - ▶ Ако нешто не е јасно: Посетете овластен дистрибутер на STIHL.

4.6.3 Акумулаторска батерија

Акумулаторската батерија е во состојба за безбедна употреба доколку се исполнети следниве услови:

- Акумулаторската батерија е неоштетена.
- Акумулаторската батерија е чиста и сува.
- Акумулаторската батерија функционира и не е изменета.

ПРЕДУПРЕДУВАЊЕ

- Во небезбедна состојба, акумулаторската батерија веќе не може да функционира безбедно. Луѓе може да бидат тешко повредени.
 - ▶ Работете со неоштетена и функционална акумулаторска батерија.
 - ▶ Не полнете оштетена или неисправна акумулаторска батерија.
 - ▶ Ако е валкана акумулаторската батерија: Исчистете ја акумулаторската батерија.
 - ▶ Ако е водена или влажна акумулаторската батерија: Оставете ја да се исуши акумулаторската батерија,  4.6.3.
 - ▶ Не вршете измени на акумулаторската батерија.
 - ▶ Не ставајте предмети во отворите на акумулаторската батерија.
 - ▶ Не допирајте ги електричните контакти на акумулаторската батерија со метални предмети, за да се избегне краток спој.
 - ▶ Не отворајте ја акумулаторската батерија.

- ▶ Заменете ги изабените или оштетените плочки со напоми.
- Од оштетена акумулаторска батерија може да истече течност. Ако течноста дојде во допир со кожата или со очите, можно е да предизвика надразнување на кожата или на очите.
 - ▶ Избегнете допир со течноста.
 - ▶ При допир со кожата: Погодените места на кожата измијте ги со многу вода и сапун.
 - ▶ При допир со очите: Очите плакнете ги најмалку 15 минути со многу вода и побарајте лекарска помош.
- Оштетена или неисправна акумулаторска батерија може да мириса необично, да чади или да гори. Луѓе може да бидат тешко повредени или усмртени и можна е материјална штета.
 - ▶ Ако акумулаторската батерија мириса необично или чади: Не користете ја акумулаторската батерија и држете ја подалеку од горливи материји.
 - ▶ Ако акумулаторската батерија гори: Обидете се да ја изгаснете акумулаторската батерија со противпожарен уред или со вода.

4.6.4 Уред за полнење

Уредот за полнење е во состојба за безбедна употреба доколку се исполнети следниве услови:

- Уредот за полнење е неоштетен.
- Уредот за полнење е чист и сув.

ПРЕДУПРЕДУВАЊЕ

- Во небезбедна состојба е можно компонентите да не функционираат правилно и безбедносни механизми да бидат исклучени. Луѓе може да бидат тешко повредени или усмртени.
 - ▶ Користете неоштетен уред за полнење.
 - ▶ Ако уредот за полнење е валкан или воден: Исчистете го и исушете го уредот за полнење.
 - ▶ Не вршете промени на уредот за полнење.
 - ▶ Не ставајте предмети во отворите на уредот за полнење.
 - ▶ Не допирајте ги електричните контакти на уредот за полнење со метални предмети, за да се избегне краток спој.
 - ▶ Не отворајте го уредот за полнење.

4.7 Работење

▲ ПРЕДУПРЕДУВАЊЕ

- Корисникот не може да работи сконцентрирано во одредени ситуации. Корисникот може да се сопне, да падне и да биде сериозно повреден.
 - ▶ Работете смирено и внимателно.
 - ▶ Ако осветлувањето и видливоста се слаби: Не работете со косилката за трева.
 - ▶ Работете сами со косилката за трева.
 - ▶ Внимавајте на пречките.
 - ▶ Не навалувајте ја косилката за трева.
 - ▶ Работете стоејќи на тлото и одржувајте ја вашата рамнотежа.
 - ▶ Ако почувствувате знаци на замор: Направете пауза.
 - ▶ Ако косите по падини: Косете напречно по падината.
 - ▶ Не работете на падини со наклон поголем од 25° (46,6 %).
- Корисникот може да се пресече од ротирачкиот нож. Корисникот може сериозно да се повреди.



- ▶ Не допирајте го ротирачкиот нож.
 - ▶ Ако ножот е блокиран од предмет: Исклучете ја косилката за трева, извадете го акумулаторот. Само со изгасен мотор, тргнете го предметот.
- Косилката за трева може да вибрира кога работи.
 - ▶ Носете заштитни ракавици.
 - ▶ Направете пауза.
 - ▶ Ако чувствувате знаци на нарушување на циркулацијата: Одете на лекар.
 - Ако ножот удри во предмет додека работи, тој или делови од него може да се оштетат или да излетаат со голема брзина. Луѓето може да бидат повредени и може да се предизвика материјална штета.
 - ▶ Отстранете ги туѓите предмети од работната површина.
 - Ако се ослободува рачката-прекинувач, ножот продолжува да ротира кратко време. Луѓето може да бидат сериозно повредени.
 - ▶ Почекајте додека ножот не престане да се врти.
 - Ако ротирачкиот нож удри во тврд предмет, може да се појават искри. Искрите може да предизвикаат пожар во лесно запалива околина. Луѓето може да бидат сериозно повредени или да загинат и може да се предизвика материјална штета.
 - ▶ Не работете во лесно запалива околина.

- Ако косилката за трева е поставена на нерамна површина, можно е да се стркала. Луѓето може да бидат повредени и може да се предизвика материјална штета.
 - ▶ Оставајте ја косилката за трева само кога е на рамна површина и не може да се стркала сама по себе.
- Ако на рачката се закачат предмети, косилката за трева може да се преврти поради дополнителната тежина. Луѓето може да бидат повредени и може да се предизвика материјална штета.
 - ▶ Не закачувајте никакви предмети на рачката.

▲ ОПАСНОСТ

- Ако се работи во близина на струјни кабли, ножот може да дојде во контакт со нив и да ги оштети. Корисникот може да биде сериозно повреден или да загине.
 - ▶ Не работете во близина на струјни кабли.
- Ако се работи кога грми, корисникот може да биде погоден од гром. Корисникот може да биде сериозно повреден или да загине.
 - ▶ Ако има грмежи: Не работете.

4.8 Вчитување

▲ ПРЕДУПРЕДУВАЊЕ

- Во текот на полнењето, оштетен или неисправен уред за полнење може да мириса необично или да чади. Луѓе може да бидат повредени и можна е материјална штета.
 - ▶ Извлечете го приклучникот за струја од штекерот.
- При недоволна топлинска дисипација уредот за полнење може да се прегрее и да предизвика пожар. Луѓе може да бидат тешко повредени или усмртени и можна е материјална штета.
 - ▶ Не покривајте го уредот за полнење.

4.9 Вклучување во струја

- Допир со компоненти под напон може да се случи од следниве причини:
- Оштетен е приклучниот кабел или продолжниот кабел.
 - Оштетен е приклучникот за струја на приклучниот кабел или на продолжниот кабел.
 - Штекерот за струја не е исправно инсталиран.

▲ ОПАСНОСТ

- Допирот со компонентите под напон може да предизвика струен удар. Корисникот може да биде тешко повреден или усмртен.
 - ▶ Уверете се дека не се оштетени приклучниот кабел, продолжниот кабел и нивните приклучници за струја.
- 

Ако е оштетен приклучниот кабел или продолжниот кабел:

 - ▶ Не допирајте го оштетеното место.
 - ▶ Извлечете го приклучникот за струја од штекерот.
- ▶ Приклучниот кабел, продолжниот кабел и нивните приклучници за струја допирајте ги со суви раце.
 - ▶ Приклучникот за струја на приклучниот кабел или на продолжниот кабел приклучете го на исправно инсталиран и осигурен штекер за струја со заштитен контакт.
 - ▶ Уредот за полнење приклучете го преку заштитна склопка против диференцијална струја (30 mA, 30 ms).
 - Оштетен или несоодветен продолжен кабел може да предизвика струен удар. Луѓе може да бидат тешко повредени или усмртени.
 - ▶ Користете продолжен кабел со исправен напречен пресек на проводниците,  20.5.

▲ ПРЕДУПРЕДУВАЊЕ

- Во текот на полнењето, погрешен мрежен напон или погрешна мрежна фреквенција може да доведат до наднапон во уредот за полнење. Уредот за полнење може да биде оштетен.
 - ▶ Уверете се дека мрежниот напон и мрежната фреквенција соодветствуваат со податоците на плочката со податоци на уредот за полнење.
- При приклучување на уредот за полнење на повеќекратен штекер за струја, во текот на полнењето може да дојде до преоптоварување на електричните компоненти. Електричните компоненти може да се загреат и да предизвикаат пожар. Луѓе може да се повредат тешко или усмртат и можна е материјална штета.
 - ▶ Уверете се дека нема пречекорување на податоците за потрошувачка на струја на повеќекратниот штекер за струја во однос на податоците на плочката со податоци на уредот за полнење и на

сите електрични уреди што се приклучени на повеќекратниот штекер за струја.

- Погрешно поставен приклучен кабел и продолжен кабел може да биде оштетен и лица може да се сопнат од него. Луѓе може да се повредат, а приклучниот кабел или продолжниот кабел да се оштетат.
 - ▶ Кабелот за струја и продолжниот кабел наместете ги и означете ги така што лица нема да се сопнат.
 - ▶ Приклучниот кабел и продолжниот кабел наместете ги така што нема да бидат затегнати или преплеткани.
 - ▶ Приклучниот кабел и продолжниот кабел наместете ги така што нема да бидат оштетени, превиткани, приклештени и да не се тријат.
 - ▶ Заштитете ги приклучниот кабел и продолжниот кабел од топлина, масло и хемикалии.
 - ▶ Приклучниот кабел и продолжниот кабел наместете ги на сува подлога.
- Продолжниот кабел се загрева во текот на работењето. Топлината што не се одведува може да предизвика пожар.
 - ▶ Ако се користи намотка со продолжен кабел: Намотката со продолжен кабел одмотајте ја докрај.
- Ако низ сидот поминуваат електрични водови и цевки, истите може да бидат оштетени при сидната монтажа на уредот за полнење. Допирот со електрични водови може да предизвика струен удар. Луѓе може да бидат тешко повредени и можна е материјална штета.
 - ▶ Уверете се дека на предвиденото место во сидот нема електрични водови и цевки.
- Ако уредот за полнење не се монтира на сидот како што е опишано во ова упатство за употреба, уредот за полнење или акумулаторската батерија може да паднат или уредот за полнење да се прегрее. Луѓе може да бидат повредени и можна е материјална штета.
 - ▶ Уредот за полнење монтирајте го на сид како што е опишано во ова упатство за употреба.
- Ако на сидот се монтира уред за полнење со приклучена акумулаторска батерија, акумулаторската батерија може да испадне од уредот за полнење. Луѓе може да бидат повредени и можна е материјална штета.

- ▶ Монтирајте го прво уредот за полнење на сид и потоа приклучете ја акумулаторската батерија.

4.10 Транспортирање

4.10.1 Косилка за трева

▲ ПРЕДУПРЕДУВАЊЕ

- Косилка за трева може да се преврти или да се придвижи кога се транспортира. Луѓето може да бидат повредени и може да се предизвика материјална штета.



- ▶ Извадете го акумулаторот.

- ▶ Прицврстете ја косилката за трева со каиши за затегнување, ремени или мрежа, така што нема да може да се преврти или придвижи.

4.10.2 Акумулаторска батерија

▲ ПРЕДУПРЕДУВАЊЕ

- Акумулаторската батерија не е заштитена од сите влијанија на средината. Ако акумулаторската батерија се изложи на одредени влијанија на средината, акумулаторската батерија може да се оштети и можна е материјална штета.
 - ▶ Не транспортирајте оштетена акумулаторска батерија.
- Во текот на транспортирањето, акумулаторската батерија може да се преврти или да се придвижи. Луѓе може да бидат повредени и можна е материјална штета.
 - ▶ Акумулаторската батерија спакувајте ја во амбалажата така, што нема да може да се придвижи.
 - ▶ Амбалажата обезбедете ја така, што нема да може да се придвижи.

4.10.3 Уред за полнење

▲ ПРЕДУПРЕДУВАЊЕ

- Во текот на транспортирањето уредот за полнење може да се преврти или да се придвижи. Луѓето може да бидат повредени и можна е материјална штета.
 - ▶ Извлечете го приклучникот за струја од штекерот.
 - ▶ Извадете ја акумулаторската батерија.
 - ▶ Уредот за полнење обезбедете го со ленти за затегање, ремени или со мрежа

така, што нема да може да се преврти или придвижи.

- Приклучниот кабел не е предвиден за носење на уредот за полнење. Приклучниот кабел и уредот за полнење може да се оштетат.
 - ▶ Намотајте го приклучниот кабел и прицврстете го на уредот за полнење.

4.11 Чување

4.11.1 Косилка за трева

▲ ПРЕДУПРЕДУВАЊЕ

- Децата не можат да ги препознаат или проценат опасностите на косилката за трева. Децата може сериозно да се повредат.



- ▶ Извадете го акумулаторот.

- ▶ Чувајте ја косилката за трева вон дофат на деца.

- Електричните контакти на косилката за трева и металните компоненти можат да кородираат од влага. Косилката за трева може да се оштети.



- ▶ Извадете го акумулаторот.

- ▶ Чувајте ја косилката за трева чиста и сува.

- Ако акумулаторот е поставен за време на складирање, можно е ножот случајно да се вклучи. Луѓето може да бидат сериозно повредени и може да се предизвика материјална штета.



- ▶ Извадете го акумулаторот.

4.11.2 Акумулатор

▲ ПРЕДУПРЕДУВАЊЕ

- Децата не можат да ги препознаат или проценат опасностите од акумулаторот. Децата може сериозно да се повредат.
 - ▶ Чувајте го акумулаторот батеријата вон дофат на деца.
- Акумулаторот не е заштитен од сите влијанија на животната средина. Ако акумулаторот е изложен на одредени влијанија на животната средина, тој може да се оштети.

- ▶ Чувајте го акумулаторот чист и сув.
- ▶ Чувајте го акумулаторот во затворена просторија.
- ▶ Чувајте го акумулаторот одвоено од косилката за трева.
- ▶ Ако акумулаторот е складиран во полночот: Исклучете го кабелот за напојување и складирајте го акумулаторот со ниво на полнење помеѓу 40% и 60% (запалени 2 зелени LED диоди).
- ▶ Не чувајте го акумулаторот надвор од наведените температурни граници,  20.6.

4.11.3 Уред за полнење

▲ ПРЕДУПРЕДУВАЊЕ

- Децата не можат да ги препознаат и проценат опасностите од уредот за полнење. Децата може да бидат тешко повредени или усмртени.
 - ▶ Извлечете го приклучникот за струја.
 - ▶ Уредот за полнење чувајте го подалеку од деца.
- Уредот за полнење не е заштитен од сите влијанија на средината. Ако уредот за полнење се изложи на одредени влијанија на средината, уредот за полнење може да биде оштетен.
 - ▶ Извлечете го приклучникот за струја.
 - ▶ Ако уредот за полнење е премногу топол: Оставете го уредот за полнење да се излади.
 - ▶ Уредот за полнење чувајте го во чиста и сува состојба.
 - ▶ Уредот за полнење чувајте го во затворена просторија.
 - ▶ Не чувајте го уредот за полнење надвор од наведените температурни граници,  20.6.
- Приклучниот кабел не е предвиден за носење или закачување на уредот за полнење. Приклучниот кабел и уредот за полнење може да се оштетат.
 - ▶ Уредот за полнење држете го за кукиштето. За едноставно кревање на уредот за полнење вграден е прифатен држач во уредот за полнење.
 - ▶ Уредот за полнење закачете го на сиден држач.

4.12 Чистење, одржување и поправка

▲ ПРЕДУПРЕДУВАЊЕ





















- Ако акумулаторот е поставен при чистење, одржување и поправка, можно е ножот случајно да се вклучи. Луѓето може да бидат сериозно повредени и може да се предизвика материјална штета.
 - ▶ Извадете го акумулаторот. 
- Јаките детергенти, чистењето со млаз вода под притисок и острите предмети може да ги оштетат косилката за трева, ножот и акумулаторот. Ако косилката за трева, ножот и акумулаторот не се чистат правилно, можно е компонентите да не функционираат правилно и можно е да се оневозможат безбедносните уреди. Луѓето може да бидат сериозно повредени.
 - ▶ Чистете ги косилката за трева, ножот и акумулаторот, како што е опишано во ова упатство за употреба.
- Ако косилката за трева, ножот или акумулаторот не се одржуваат правилно, можно е компонентите да не функционираат правилно и можно е да се оневозможат безбедносните уреди. Луѓето може да бидат тешко повредени или да загинат.
 - ▶ Не одржувајте и не поправајте ги косилката за трева и акумулаторот самостојно.
 - ▶ Ако косилката за трева или акумулаторот треба да се сервисираат или поправат: Обратете се кај овластен дистрибутер на STIHL.
 - ▶ Одржувајте го ножот како што е опишано во ова упатство за употреба.
- Кога се чисти, одржува или поправа ножот, корисникот може да се пресече со сечилата на ножот. Корисникот може да се повреди.
 - ▶ Носете заштитни ракавици.
- Ножот може да стане жежок кога се остри. Корисникот може да се изгори.
 - ▶ Почекајте додека ножот не се олади.
 - ▶ Носете заштитни ракавици.
- Ножот на косилката за трева е подвижен дури и кога моторот е исклучен. За време на одржувањето на ножот, корисникот може да се повреди од подвижниот нож.
 - ▶ Работете внимателно.
 - ▶ Носете заштитни ракавици.

- Ножот на косилката за трева е подвижен. За време на одржувањето на ножот, корисникот може да ги притисне прстите помеѓу подвижниот нож и стационарните делови на косилката за трева.
 - ▶ Работете внимателно.
 - ▶ Носете заштитни ракавици.

5 Подготовка на косилката за трева за употреба

5.1 Подготовка на косилката за трева за употреба

Пред да започнете со работа, мора да се извршат следните чекори:

- ▶ Отстранете го материјалот за пакување и бравите за транспорт.
- ▶ Осигурете се дека следните компоненти се во безбедна состојба:
 - Косилката за трева,  4.6.
 - Ножот,  4.6.2.
 - Акумулаторот,  4.6.3.
 - Полнач,  4.6.4.
- ▶ Проверете го акумулаторот,  11.3.
- ▶ Целосно наполнете го акумулаторот,  6.2.
- ▶ Искристите ја косилката за трева,  16.2.
- ▶ Проверете го ножот,  11.2.
- ▶ Расклопете ја рачката,  8.1.
- ▶ Прилагодување на рачката за држење,  8.3.
- ▶ Доколку се коси трева и искосената трева треба да се собере во корпата за искосена трева:
 - ▶ Отстранување на продолжетокот,  7.3.2.
 - ▶ Отстранување на додатокот за мулчирање,  7.2.1.
 - ▶ Прикачете ја корпата за искосената трева,  7.1.2.
- ▶ Доколку се коси трева и искосената трева треба да се исфрла странично на земјата:
 - ▶ Откачете ја корпата за искосената трева,  7.1.3.
 - ▶ Местење на додатокот за мулчирање,  7.2.2.
 - ▶ Местење на продолжетокот,  7.3.1.
- ▶ Доколку треба да се мулчира:
 - ▶ Отстранување на продолжетокот,  7.3.2.
 - ▶ Откачете ја корпата за искосената трева,  7.1.3.
 - ▶ Местење на додатокот за мулчирање,  7.2.2.
- ▶ Нагодете ја висината на косење,  12.2.

5 Подготовка на косилката за трева за употреба

- ▶ Проверете ги контролите,  11.1.
- ▶ Ако не може да се извршат чекорите: Не користете ја косилката за трева и обратете се кај овластен дистрибутер за STIHL.

6 Полнење на акумулаторската батерија и светлечки диоди

6.1 Монтажа на уредот за полнење на сид

Уредот за полнење може да се монтира на сид.

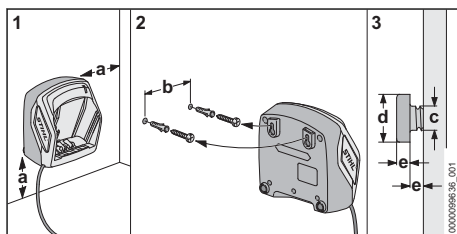

- ▶ Уредот за полнење монтирајте го на сид така што ќе бидат исполнети следниве услови:

- Се користи соодветен материјал за прицврстување.
- Уредот за полнење е хоризонтален. Запазени се следниве мери:
 - a = најмалку 100 mm
 - b (за AL 101) = 75 mm
 - b (за AL 301) = 100 mm
 - b (за AL 500) = 120 mm
 - c = 4,5 mm
 - d = 9 mm
 - e = 2,5 mm

6.2 Полнење на акумулаторот

Времето на полнење зависи од различни влијанија, на пр., температурата на акумулаторот или температурата на околината. За оптимални перформанси, почитувајте ги препорачаните температурни опсежи,  20.7. Вистинското време на полнење може да се разликува од наведеното време на полнење. Времето на полнење е наведено на www.stihl.com/charging-times.

Кога приклучокот за струја е приклучен во штекер и акумулаторот е вметнат во полначот, полнењето започнува автоматски.

Кога акумулаторот е целосно наполнет, полначот автоматски се исклучува.

За време на полнењето, акумулаторот и полначот се загреваат.

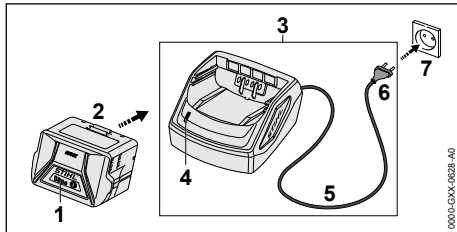

- ▶ Приклучете го приклучокот за струја (6) во лесно достапен штекер (7). Полначот (3) врши самотестирање. ЛЕД-диодата (4) свети зелено околу 1 секунда и црвено околу 1 секунда.
- ▶ Поставете го продолжниот кабел (5).
- ▶ Вметнете го акумулаторот (2) во водилките на полначот (3) и притиснете колку што може. ЛЕД-диодата (4) свети зелено. ЛЕД-диодите (1) светнуваат зелено и акумулаторот (2) се полни.
- ▶ Ако ЛЕД-диодата (4) и ЛЕД-диодите (1) повеќе не светат: Акумулаторот (2) е целосно наполнет и може да се извади од полначот (3).
- ▶ Ако полначот (3) повеќе не се користи: Извлечете го мрежниот приклучок (6) од штекерот (7).

6.3 Приказ на нивото на наполнетост

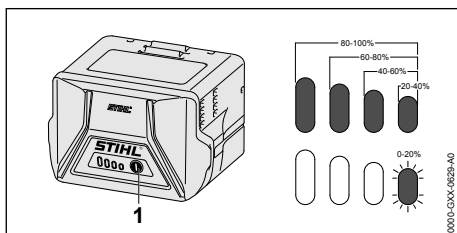

- ▶ Притиснете го притисниот тастер (1). Светлечките диоди светат зелено уште припл. 5 секунди и го покажуваат нивото на наполнетост.
- ▶ Ако десната светлечка диода трепка зелено: Наполнете ја акумулаторската батерија.

6.4 ЛЕД-диоди на акумулаторот

ЛЕД-диодите може да го означуваат статусот на наполнетост на акумулаторот или дефектите. ЛЕД-диодите може да светат или да трепкаат зелено или црвено.

Ако ЛЕД-диодите светат или трепкаат зелено, се прикажува статусот на полнење.

- ▶ Ако ЛЕД-диодите светат или трепкаат црвено: Решавање проблеми, 19.1. Косилката за трева или акумулаторот се дефектни.

6.5 Светлечка диода на уредот за полнење

Светлечката диода го покажува статусот на уредот за полнење.

Ако светлечката диода свети зелено, акумулаторската батерија се полни.

- ▶ Ако светлечката диода трепка црвено: Отстранете ги пречките. Има пречка во уредот за полнење.

7 Склопување на косилката за трева

7.1 Склопување, закачување и откачување на корпата за искошена трева

7.1.1 Склопување на корпата за искошена трева

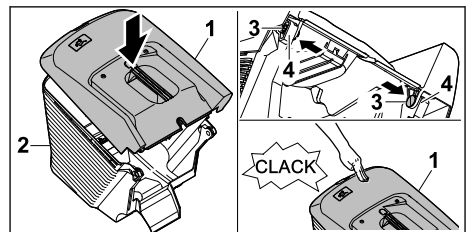

- ▶ Наместете го горниот дел на корпата (1) врз долниот дел на корпата (2).
- ▶ Притиснете ги клиновите (3) одвнатре низ отворите (4).
- ▶ Притиснете го горниот дел на корпата (1) надолу. Ќе слушнете кога ќе се намести горниот дел на корпата.

7.1.2 Прикачување на корпата за искошената трева

- ▶ Исклучете ја косилката за трева.

- ▶ Ставете ја косилката за трева на рамна површина.
- ▶ Доколку продолжетокот е прикачен: Отстранете го продолжетокот.
- ▶ Доколку се користи додатокот за мулчење: Отстранете го додатокот за мулчење.

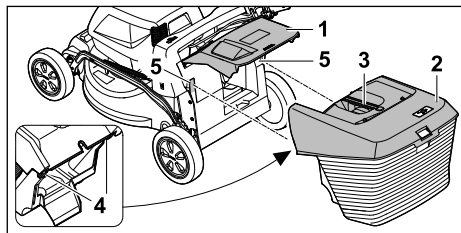

- ▶ Отворете и држете ја клапната за исфрлање (1).
- ▶ Фатете ја корпата за икосена трева (2) за рачката (3) од горната страна и закачете ја со куките (4) во отворите (5).
- ▶ Поставете ја клапната за исфрлање (1) на корпата за икосена трева (2).

7.1.3 Откачување на корпата за икосена трева

- ▶ Исклучете ја косилката за трева.
- ▶ Ставете ја косилката за трева на рамна површина.
- ▶ Отворете и држете ја клапната за исфрлање.
- ▶ Со рачката, подигнете ја корпата за икосена трева нагоре.
- ▶ Клапната за исфрлање се затвора.

7.2 Вадење и мesteње на додатокот за мулчирање.

7.2.1 Отстранување на додатокот за мулчење

- ▶ Исклучете ја косилката за трева, извадете го акумулаторот.
- ▶ Ставете ја косилката за трева на рамна површина.

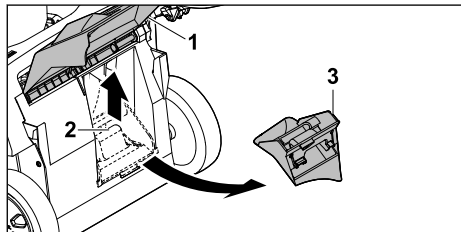

- ▶ Отворете и држете ја клапната за исфрлање (1).

- ▶ Повлечете го нагоре механизмот за заклучување (2).
- ▶ Отстранете го додатокот за мулчење (3) од каналот за исфрлање.
- ▶ Затворете ја клапната за исфрлање (1).

7.2.2 Местење на додатокот за мулчење

- ▶ Исклучете ја косилката за трева, извадете го акумулаторот.
- ▶ Ставете ја косилката за трева на рамна површина.

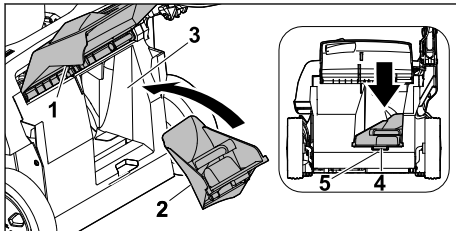

- ▶ Отворете и држете ја клапната за исфрлање (1).
- ▶ Вметнете го додатокот за мулчење (2) во каналот за исфрлање (3).
- ▶ Притиснете ја клемата (4) на додатокот за мулчење во вдлабнатината на кукиштето (5).
Механизмот за заклучување ќе се фиксира на своето место.
- ▶ Затворете ја клапната за исфрлање (1).

7.3 Закачување и откачување на продолжетокот

7.3.1 Местење на продолжетокот

- ▶ Исклучете ја косилката за трева, извадете го акумулаторот.
- ▶ Ставете ја косилката за трева на рамна површина.

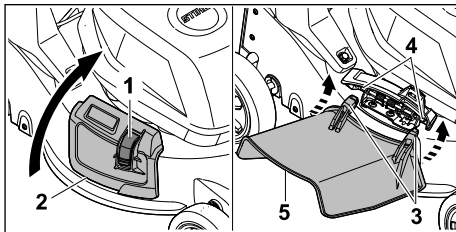

- ▶ Притиснете ја бравата (1) и држете ја притисната.
- ▶ Отворете и држете ја страничната клапна за исфрлање (2).
- ▶ Наместете ја од долната страна куката (3) на оската (4).

- ▶ Поставете ја страничната клапна за исфрлање (2) на продолжетокот (5).

7.3.2 Отстранување на продолжетокот

- ▶ Исклучете ја косилката за трева, извадете го акумулаторот.
- ▶ Ставете ја косилката за трева на рамна површина.

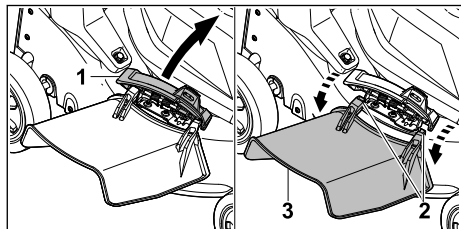

- ▶ Отворете и држете ја страничната клапна за исфрлање (1).
- ▶ Откачете ја куката (2).
- ▶ Подигнете го продолжетокот (3) нагоре и отстранете го.
- ▶ Затворете ја страничната клапна за исфрлање (1).

8 Прилагодување на косилката за трева

8.1 Расклопување на рачката

- ▶ Исклучете ја косилката за трева, извадете го акумулаторот.
- ▶ Ставете ја косилката за трева на рамна површина.

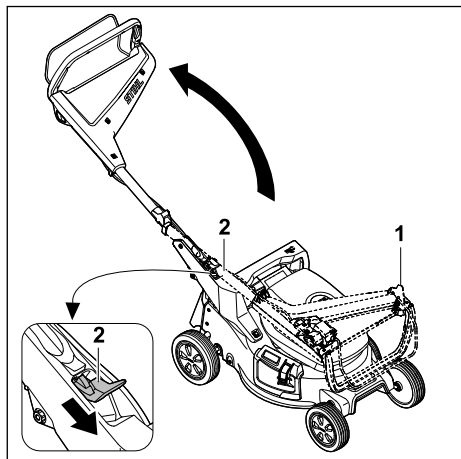

- ▶ Цврсто држете ја рачката (1).
- ▶ Притиснете ја рачката (2) надолу и држете ја.

- ▶ Расклопете ја рачката (1).
- ▶ Отпуштете ја (2) рачката.

Ќе слушнете кога рачката за држење ќе се фиксира.

8.2 Склопување на рачката

За да се заштеди при транспортирање и складирање, рачката за држење може да се преклопи.

- ▶ Исклучете ја косилката за трева, извадете го акумулаторот.
- ▶ Ставете ја косилката за трева на рамна површина.

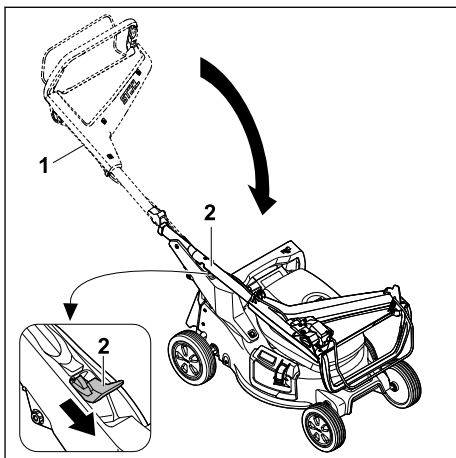

- ▶ Цврсто држете ја рачката (1).
- ▶ Притиснете ја рачката (2) надолу и држете ја.
- ▶ Склопете ја рачката (1).
- ▶ Отпуштете ја (2) рачката.

Ќе слушнете кога рачката за држење ќе се фиксира.

8.3 Прилагодување на рачката за држење

- ▶ Исклучете ја косилката за трева, извадете го акумулаторот.
- ▶ Ставете ја косилката за трева на рамна површина.

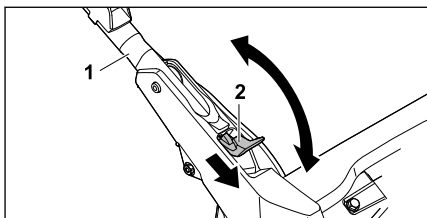

- ▶ Цврсто држете ја рачката (1).
- ▶ Притиснете ја рачката (2) надолу и држете ја.
- ▶ Поставете ја рачката (1) во посакуваната положба и погрижете се рачката повторно целосно да се фиксира.
- ▶ Отпуштете ја (2) рачката.

9 Ставање и вадење акумулаторска батерија

9.1 Поставување акумулатор

- ▶ Ставете ја косилката за трева на рамна површина.

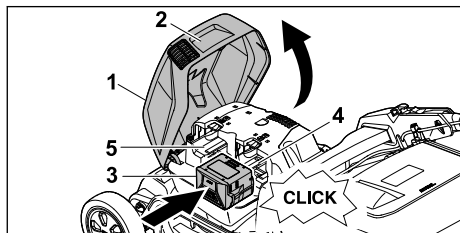

- ▶ Фатете ја клапната (1) за рачката (2), отворете ја колку што може и држете ја.
- ▶ Притиснете го акумулаторот (3) во преградата за акумулатор 1 (4) до крај. Акумулаторот звучно се вклучува и е заклучена.
- ▶ Ако треба да се носи уште еден акумулатор: Притиснете го акумулаторот во преградата за акумулатор 2 (5). Акумулаторот звучно се вклучува и е заклучена.
- ▶ Затворете ја клапната (1).

9.2 Вадење на акумулаторот

- ▶ Ставете ја косилката за трева на рамна површина.

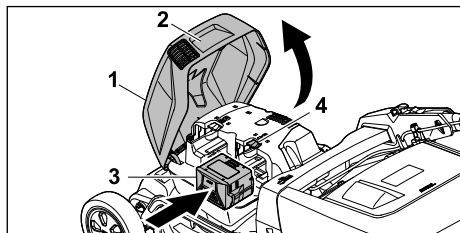

- ▶ Фатете ја клапната (1) за рачката (2), отворете ја колку што може и држете ја.
- ▶ Држете го акумулаторот (3) и притиснете ја рачката за заклучување (4). Акумулаторот е отклучен.
- ▶ Извадете го акумулаторот (3).

- ▶ Затворете ја клапната (1).

10 Вклучување и исклучување на косилката за трева

10.1 Вклучување на ножот

- ▶ Не навалувајте ја косилката за трева.
- ▶ Ставете ја косилката за трева на рамна површина.

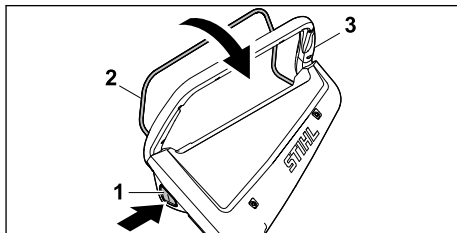

- ▶ Притиснете го копчето за заклучување (1) со десната рака и држете го притиснато.
- ▶ Со левата рака повлечете ја рачката-прекинувач (2) целосно до рачката за држење (3) и држете ја така што со палецот ја држите и рачката за држење (3). Ножот ротира.
- ▶ Отпуштете го копчето за заклучување (1).
- ▶ Држете ги рачката за држење (3) и рачката-прекинувач (2) со десната рака така што со палецот ја опфатите рачката за држење (3).

10.2 Исклучување на ножот

- ▶ Отпуштете ја рачката-прекинувач.
- ▶ Почекајте додека ножот не престане да се врти.
- ▶ Ако ножот продолжи да ротира: Извадете го акумулаторот и обратете се кај овластен дистрибутер за STIHL. Косилката за трева е дефектна.

11 Проверка на косилката за трева

11.1 Проверка на контролите

Копче за заклучување и рачка-прекинувач

- ▶ Извадете го акумулаторот.
- ▶ Притиснете и отпуштете го копчето за заклучување.
- ▶ Повлечете ја рачката-прекинувач целосно во правец на рачката за држење и потоа отпуштете ја.

- ▶ Ако копчето за заклучување или рачката-прекинувач се заглавени или не се враќаат во почетната позиција: Не користете ја косилката за трева и обратете се кај овластен дистрибутер за STIHL. Копчето за заклучување или рачката-прекинувач за косење се дефектни.



Вклучување на ножот

- ▶ Поставете го акумулаторот.
- ▶ Притиснете го копчето за заклучување со десната рака и држете го притиснато.
- ▶ Со левата рака повлечете ја рачката-прекинувач целосно до рачката за држење и држете ја така што со палецот ја држите и рачката за држење. Ножот ротира.
- ▶ Ако 3 ЛЕД-диоди трепкаат црвено: Извадете го акумулаторот и обратете се кај овластен дистрибутер за STIHL. Косилката за трева има дефект.
- ▶ Отпуштете ги копчето за заклучување и рачката-прекинувач. Ножот престанува да ротира по кратко време.
- ▶ Ако ножот продолжи да ротира: Извадете го акумулаторот и обратете се кај овластен дистрибутер за STIHL. Косилката за трева е дефектна.

11.2 Проверка на ножот

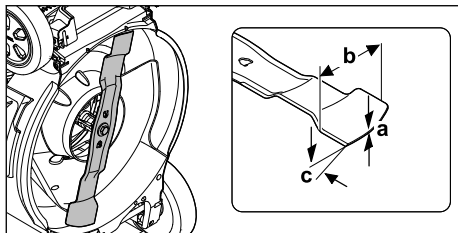
- ▶ Исклучете ја косилката за трева, извадете го акумулаторот.
- ▶ Легнете ја косилката за трева,  16.1.



- ▶ Измерете го следново:
 - Дебелина а
 - Ширина b
 - Агол на остриење c
- ▶ Доколку не се достигне минималната дебелина или минималната ширина: Заменете го ножот,  20.2.
- ▶ Ако аголот на остриење не е правилен: Наострете го ножот,  20.2.
- ▶ Ако нешто не е јасно: Обратете се кај овластен дистрибутер на STIHL.

11.3 Проверка на акумулаторската батерија

- ▶ Притиснете го притисното копче на акумулаторската батерија. Светлечките диоди светат или трепкаат.
- ▶ Ако светлечките диоди не светат или трепкаат: Не користете ја акумулаторската батерија и побарајте помош од специјализиран продавач на STIHL. Има пречка во акумулаторската батерија.

12 Работење со косилката за трева

12.1 Држење и возење на косилката за трева



- ▶ Држете ја рачката со двете раце така што палците ја опфаќаат рачката.

12.2 Нагодување на висината на косење

Може да се постават 7 висини на косење:

- 20 mm = позиција 1
- 30 mm = позиција 2
- 40 mm = позиција 3
- 55 mm = позиција 4
- 70 mm = позиција 5
- 85 mm = позиција 6
- 100 mm = позиција 7

Позициите се означени на косилката за трева.

Нагодување на висината на косење

- ▶ Исклучете ја косилката за трева. Ножот не смее да ротира.
- ▶ Ставете ја косилката за трева на рамна површина.

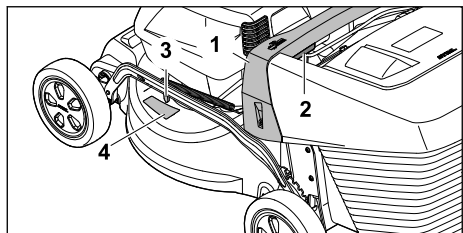

- ▶ Цврсто држете ја косилката за трева за рачката (1).
- ▶ Притиснете ја рачката (2) и држете ја.
- ▶ Ставете ја косилката за трева во саканата позиција со кревање и спуштање. Актуелната висина на косење може да се прочита на индикаторот за висината на засекот (3) со помош на ознаката (4).
- ▶ Отпуштете ја (2) рачката. Косилката за трева се заглавува.

12.3 Косење и мулчење

Косилката за трева е опремена со повеќенаменски нож и може да се користи за косење или мулчење.

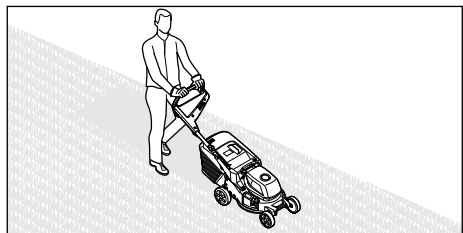

- ▶ Туркајте ја косилката за трева напред, полака и контролирано.
- ▶ Доколку за време на косењето или мулчењето се удри во туѓ предмет и ножот е блокиран:
 - ▶ Исклучете ја косилката за трева, извадете го акумулаторот.
 - ▶ Осигурете се дека сите подвижни делови се целосно запрени.
 - ▶ Проверете ја косилката за трева.
 - ▶ Доколку се потребни поправки: Обратете се кај овластен дистрибутер на STIHL.
- ▶ Доколку косилката за трева почне силно да вибрира:
 - ▶ Исклучете ја косилката за трева, извадете го акумулаторот.
 - ▶ Проверете ја косилката за трева.
 - ▶ Проверете дали сите навртки, завртки и шrafoви се добро затегнати.
 - ▶ Доколку се потребни поправки: Обратете се кај овластен дистрибутер на STIHL.

За оптимални перформанси, почитувајте ги препорачаните температурни опсези, 20.7.

12.4 Празнење на корпата за искосена трева

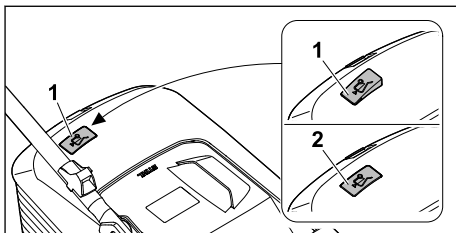

Протокот на воздух што го создава ножот го подига индикаторот за наполнетост (1). Кога корпата за искосена трева е наполнета, протокот на воздух запира. Кога протокот на воздух е многу мал, индикаторот за наполнетост (2) се враќа во состојба на мирување. Ова е напомена да се испразни корпата за искосена трева.

Непопремената функција на индикаторот за наполнетост постои само при оптимален проток на воздух. Надворешните влијанија како влажна, густа или висока трева, ниски степени на сечење, нечистотии и слично може да ги оневозможат протокот на воздух и функцијата на индикаторот за наполнетост.

- ▶ Доколку индикаторот за наполнетост се врати во состојба на мирување: Испразнете ја корпата за искосена трева.
- ▶ Изгасете ја косилката за трева.
- ▶ Откачете ја корпата за искосена трева.

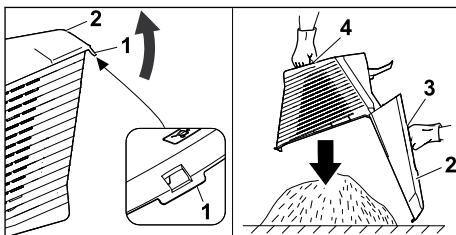

- ▶ Отворете го капакот за затворање (1).
- ▶ Отворете го и држете го горниот дел од корпата за искосена трева (2) за рачката (3).
- ▶ Држете ја цврсто долната рачка (4) со другата рака.
- ▶ Испразнете ја корпата за искосена трева.
- ▶ Затворете ја корпата за искосена трева.
- ▶ Прикачете ја корпата за искосена трева.

13 По работењето

13.1 Кога ќе завршите со работата

- ▶ Исклучете ја косилката за трева, извадете го акумулаторот.
- ▶ Ако косилката за трева е мокра: Оставете ја косилката за трева да се исуши.
- ▶ Ако акумулаторот е мокар или влажен: Оставете го акумулаторот да се исуши,  20.7.
- ▶ Исчистете ја косилката за трева.
- ▶ Исчистете го акумулаторот.

14 Транспортирање

14.1 Транспортирање на косилката за трева

- ▶ Ако косилката за трева се премести од и до површината што треба да се коси:
 - ▶ Исклучете ја косилката за трева. Ножот не смее да ротира.
 - ▶ Извадете го акумулаторот.
- ▶ Ако косилката за трева треба да се навали за да се премести над други површини освен трева:
 - ▶ Исклучете ја косилката за трева. Ножот не смее да ротира.
 - ▶ Извадете го акумулаторот.

Туркање на косилката за трева

- ▶ Туркајте ја косилката за трева напред, полека и контролирано.

Носење на косилката за трева

- ▶ Исклучете ја косилката за трева.
- ▶ Извадете го акумулаторот.
- ▶ Носете заштитни ракавици.
- ▶ Откачете ја корпата за искосената трева.
- ▶ Отстранете го продолжетокот.

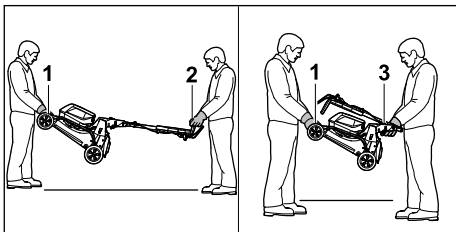

- ▶ Ако косилката за трева се носи со расклопени рачки:
 - ▶ Едно лице нека ја држи косилката за трева со двете раце за рачката за транспорт (1), а друго лице нека ја фати рачката за држење (2) со двете раце.
 - ▶ Косилката за трева нека ја подигаат и носат две лица.

- ▶ Ако косилката за трева се носи со склопени рачки:
 - ▶ Склопете ја рачката,  8.2.
 - ▶ Едно лице нека ја држи косилката за трева со двете раце за рачката за транспорт (1), а друго лице нека ја фати Рачката (3) со двете раце.
 - ▶ Косилката за трева нека ја подигаат и носат две лица.

Транспортирање на косилката за трева во возило

- ▶ Прицврстете ја косилката за трева во исправена положба, така што нема да се врти и движи.

14.2 Транспортирање на батеријата

- ▶ Исклучете ја косилката за трева, извадете ја батеријата.
- ▶ Осигурете се дека батеријата е во безбедна состојба.
- ▶ Спакувајте ја батеријата така што не може да се движи внатре во пакувањето.
- ▶ Наместете го пакувањето така што нема да се поместува.

За батеријата важат прописите за транспорт на опасни материји. Батеријата е класифицирана како UN 3480 (литиум-јонски батерии) и е тестирана во согласност со Упатството за тестови и критериуми на ООН Дел III, потдел 38.3.

Прописите за транспорт се наведени на www.stihl.com/safety-data-sheets.

14.3 Транспортирање на уредот за полнење

- ▶ Извлечете го приклучникот за струја од штекерот.
- ▶ Извадете ја акумулаторската батерија.
- ▶ Намотајте го приклучниот кабел и прицврстете го на уредот за полнење.
- ▶ Ако уредот за полнење се транспортира во возило: Уредот за полнење обезбедете го со ленти за затегање, ремени или со мрежа така, што уредот за полнење нема да може да се преврти или придвижи.

15 Чување

15.1 Складирање на косилката за трева

- ▶ Исклучете ја косилката за трева, извадете го акумулаторот.
- ▶ Почекајте косилката за трева да се излади.

- ▶ Испразнете ја корпата за искосената трева.
- ▶ Складирајте ја косилката за трева така што ќе бидат исполнети следниве услови:
 - Косилката за трева е вон дофат на деца.
 - Косилката за трева е чиста и сува.
 - Косилката за трева не може да се преврти.
 - Косилката за трева не може да се стркала.

15.2 Позиција за складирање

При складирање, косилката за трева може да се преклопи за да заземе помалку простор.

- ▶ Ставете ја косилката за трева на рамна површина.
- ▶ Откачете ја корпата за искосената трева.
- ▶ Поставете ја висината на сечење во највисоката позиција.  12.2

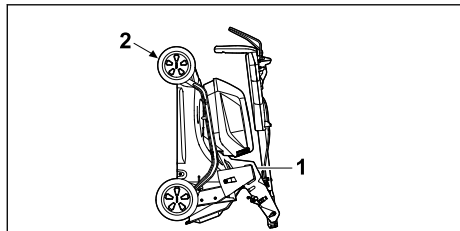

- ▶ Скопете ја рачката.  8.2
- ▶ Држете ја косилката за трева со едната рака за рачката (1), а со другата рака за рачката за транспорт (2) и повлечете ја наназад.

15.3 Складирање на акумулаторот

STIHL препорачува складирање на акумулаторот со ниво на наполнетост помеѓу 40% и 60% (2 зелени LED-диодии).

- ▶ Складирајте го акумулаторот така што се исполнети следните услови:
 - Акумулаторот е вон дофат на деца.
 - Акумулаторот е чист и сув.
 - Акумулаторот е во затворена просторија.
 - Акумулаторот е одвоен од косилката.
 - Ако акумулаторот е складиран во полночот: Исклучете го кабелот за напојување и складирајте го акумулаторот со ниво на полнење помеѓу 40% и 60% (запалени 2 зелени LED диоди).
 - Акумулаторот не се чува надвор од наведените температурни граници,  20.6.

УПАТСТВО

- Ако акумулаторот не се чува како што е опишано во ова упатство за употреба, тој може длабоко да се испразни и непоправливо да се оштети.
 - ▶ Наполнете го испразнетиот акумулатор пред да го складираете. STIHL препорачува складирање на акумулаторот со ниво на наполнетост помеѓу 40% и 60% (2 зелени LED-диодии).
 - ▶ Чувајте го акумулаторот одвоено од косилката за трева.

15.4 Чување на уредот за полнење

- ▶ Извлечете го приклучникот за струја од штекерот.

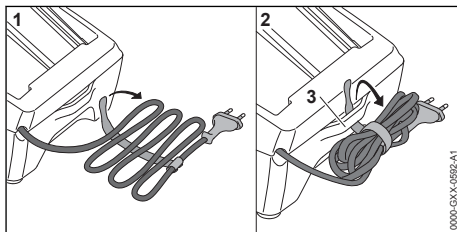

- ▶ Намотајте го приклучниот кабел и прицврстете го на уредот за полнење.
- ▶ Уредот за полнење чувајте го така што ќе бидат исполнети следниве услови:
 - Уредот за полнење е надвор од дофатот на децата.
 - Уредот за полнење е чист и сув.
 - Уредот за полнење е во затворена просторија.
 - Уредот за полнење не е закачен за приклучниот кабел или на држачот (3) за приклучниот кабел.
 - Уредот за полнење не е чуван надвор од наведените температурни граници,  20.6.

16 Чистење

16.1 Легнување на косилката за трева

- ▶ Исклучете ја косилката за трева, извадете го акумулаторот.
- ▶ Ставете ја косилката за трева на рамна површина.
- ▶ Откачете ја корпата за искосената трева.
- ▶ Поставете ја висината на сечење во највисоката позиција,  12.2

- ▶ Поставете ја рачката за држење во најниската позиција,  8.3.

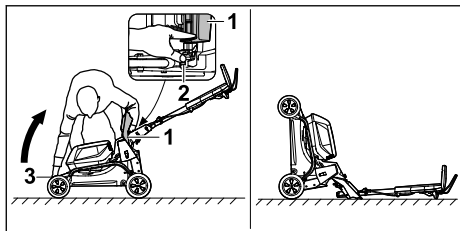

- ▶ Застанете десно од уредот.
- ▶ Отворете и држете ја клапната за исфрлање (1).
- ▶ Притиснете ја рачката (2) надолу со левата рака и држете ја.
- ▶ Со десната рака држете ја косилката за рачката за транспорт (3) и навалете ја наназад.

Косилката за трева е стабилна и може да се чисти.

16.2 Чистење на косилката за трева

- ▶ Исклучете ја косилката за трева, извадете го акумулаторот.
- ▶ Исклиштете ја косилката за трева со влажна крпа.
- ▶ Исклиштете го каналот за исфрлање со мека четка или влажна крпа.
- ▶ Извадете ги туѓите тела од преградата за акумулатор и исклиштете ја преградата за акумулатор со влажна крпа.
- ▶ Исклиштете ги електричните контакти во преградата за акумулатор со четка за фарбање или мека четка.
- ▶ Исклиштете ги отворите за вентилација со четка.
- ▶ Легнете ја косилката за трева.
- ▶ Исклиштете ја областа околу ножот и самиот нож со дрвен стап, мека четка или влажна крпа.

УПАТСТВО

- Чистењето со уред за миење под висок притисок или млаз вода може да го оштети уредот.
 - ▶ Не чистете го уредот со уред за миење под висок притисок или млаз вода.

16.3 Чистење на акумулаторската батерија

- ▶ Исклиштете ја акумулаторската батерија со влажна крпа.

16.4 Чистење на полначот

- ▶ Извлечете го мрежниот приклучок од штекерот.
- ▶ Исклиштете го полначот со влажна крпа.
- ▶ Исклиштете ги отворите за вентилација со четка.
- ▶ Исклиштете ги електричните контакти на полначот со четка за фарбање или мека четка.

17 Одржување

17.1 Вадење и прикачување на ножот

17.1.1 Вадење на ножот

- ▶ Исклучете ја косилката за трева, извадете го акумулаторот.
- ▶ Легнете ја косилката за трева.

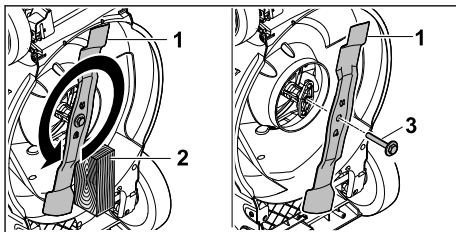

- ▶ Блокирајте го ножот (1) со парче дрво (2).
- ▶ Одвртете ја завртката со шајбна (3) во правец на стрелката и извадете ја.
- ▶ Извадете го ножот (1).
- ▶ Фрлете ја завртката со шајбна (3). Користете нова завртка со шајбна за да го прикачите ножот (1).

17.1.2 Прикачување на ножот

- ▶ Исклучете ја косилката за трева, извадете го акумулаторот.
- ▶ Легнете ја косилката за трева.

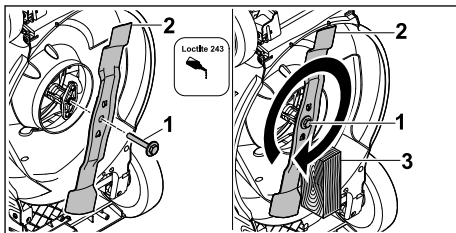

- ▶ Нанесете средство за заклучување на завртките Loctite 243 на навојот на завртката со шајбна (1).
- ▶ Поставете го ножот (2) така што испакнатините на површината за поставување влегуваат во вдлабнатините.

- ▶ Зашрафете ја завртката со шајбна (1).
- ▶ Блокирајте го ножот (2) со парче дрво (3).
- ▶ Зашрафете ја завртката со шајбна (1) со 60 Nm

17.2 Острење и балансирање на ножот

Потребно е многу пракса за правилно острење и балансирање на ножот.

STIHL препорачува острењето и балансирањето на ножот да го прави само овластен дистрибутер на STIHL.

Актуелните адреси на овластените дистрибутери може да се најдат кај соодветното претставништво на STIHL на www.stihl.com.



ПРЕДУПРЕДУВАЊЕ

- Рабовите за сечење на ножот се остри. Корисникот може да се пресече.
 - ▶ Носете заштитни ракавици.
- ▶ Исклучете ја косилката за трева, извадете го акумулаторот.
- ▶ Легнете ја косилката за трева.
- ▶ Извадете го ножот.
- ▶ Наострете го ножот. Придржувајте се до аголот на острење и извадете го ножот,  20.2.

19 Отстранување пречки

19.1 Отстранување дефекти на косилката за трева или акумулаторот

Дефект	LED-диоди на акумулаторот	Причина	Решение
Косилката за трева не се вклучува.	1 LED-диода свети зелено.	Нивото на наполнетост на акумулаторот е прениско.	▶ Наполнете го акумулаторот како што е опишано во упатството за работа на полначот STIHL AL 101, 301, 500 и прочитајте.
	1 LED-диода свети црвено.	Акумулаторот е премногу топол или премногу ладен.	▶ Извадете го акумулаторот. ▶ Почекајте акумулаторот да се излади или загрее.
	3 LED-диоди трепкаат црвено.	Косилката за трева има дефект.	▶ Извадете го акумулаторот. ▶ Исчистете ги електричните контакти во преградата за акумулатор. ▶ Поставете го акумулаторот. ▶ Вклучете ја косилката за трева. ▶ Ако 3 LED-диоди и понатаму трепкаат црвено: Не користете ја косилката за трева и обратете се кај овластен дистрибутер за STIHL.
	3 LED-диоди светат црвено.	Косилката за трева е прегреана.	▶ Извадете го акумулаторот. ▶ Почекајте косилката за трева да се излади.

Ножот не смее да стане син додека се остри.

- ▶ Прикачете го ножот.
- ▶ Ако нешто не е јасно: Обратете се кај овластен дистрибутер на STIHL.

18 Поправки

18.1 Поправување на косилката за трева

Корисникот не може сам да ги поправа косилката за трева и ножот.

- ▶ Ако косилката за трева или ножот се оштетени: Не користете ја косилката за трева ниту ножот и обратете се кај овластен дистрибутер за STIHL.
- ▶ Ако знаците се нечитливи или оштетени: Заменете ги информативните знаци во овластен дистрибутер на STIHL.

18.2 Одржување и поправка на полначот

Полначот не бара одржување и не може да се поправи.

- ▶ Ако полначот е неисправен или оштетен: Заменете го полначот.
- ▶ Ако продолжниот кабел е дефектен или оштетен: Не користете го полначот и нека го замени продолжниот кабел специјализиран продавач на STIHL.

Дефект	LED-диоди на акумулаторот	Причина	Решение
	4 LED-диоди трепкаат црвено.	Акумулаторот е во дефект.	<ul style="list-style-type: none"> ▶ Извадете и повторно ставете го акумулаторот. ▶ Вклучете ја косилката за трева. ▶ Ако 4 LED-диоди и понатаму трепкаат црвено: Не користете го акумулаторот и обратете се кај овластен дистрибутер за STIHL.
		Електричното поврзување помеѓу косилката за трева и акумулаторот е прекинато.	<ul style="list-style-type: none"> ▶ Извадете го акумулаторот. ▶ Исклучете ги електричните контакти во преградата за акумулатор. ▶ Поставете го акумулаторот.
		Косилката за трева или акумулаторот се мокри.	<ul style="list-style-type: none"> ▶ Извадете го акумулаторот. ▶ Исклучете ја косилката за трева. ▶ Оставете косилката за трева или акумулаторот да се исушат,  20.7.
		Отпорот на ножот е преголем.	<ul style="list-style-type: none"> ▶ Поставете поголема висина на косење. ▶ Вклучете ја косилката за трева во пониска трева.
		Областа околу ножот е блокирана.	<ul style="list-style-type: none"> ▶ Исклучете ја косилката за трева.
Косилката за трева се исклучува за време на зафат.	3 LED-диоди светат црвено.	Косилката за трева е прегреана.	<ul style="list-style-type: none"> ▶ Извадете го акумулаторот. ▶ Почекајте косилката за трева да се излади. ▶ Исклучете ја косилката за трева. ▶ Не вклучувајте ја косилката за трева премногу често во краток период. ▶ Поставете поголема висина на косење. ▶ Косете пониска трева.
		Ножот е блокиран.	<ul style="list-style-type: none"> ▶ Извадете го акумулаторот. ▶ Исклучете ја косилката за трева.
		Има електричен дефект.	<ul style="list-style-type: none"> ▶ Извадете и повторно ставете го акумулаторот. ▶ Вклучете ја косилката за трева.
Косилка за трева многу вибрира кога работи.		Шрафот на ножот е лабав.	<ul style="list-style-type: none"> ▶ Цврсто затегнете го шрафот.
		Ножот не е правилно избалансиран.	<ul style="list-style-type: none"> ▶ Наострете и избалансирајте го ножот.
Косилката за трева работи многу кратко.		Акумулаторот не е целосно наполнет.	<ul style="list-style-type: none"> ▶ Наполнете го акумулаторот целосно, како што е опишано во упатството за работа на полначот STIHL AL 101, 301, 500 и прочитајте.
		Работниот век на акумулаторот е надминат.	<ul style="list-style-type: none"> ▶ Заменете го акумулаторот.
		Областа околу ножот е блокирана.	<ul style="list-style-type: none"> ▶ Исклучете ја косилката за трева.
		Ножот за косење е тап или изабен.	<ul style="list-style-type: none"> ▶ Наострете и избалансирајте го ножот.
		Отпорот на ножот е преголем.	<ul style="list-style-type: none"> ▶ Поставете поголема висина на косење.

Дефект	LED-диоди на акумулаторот	Причина	Решение
			► Косете пониска трева.
Акумулаторот се заглавува кога се вметнува во преградата за акумулатор.		Водилките или електричните контакти во преградата за акумулатор се нечисти.	► Искристите ја косилката за трева.
Акумулаторот не почнува да се полни кога ќе го вметнете во полначот.	1 LED-диода свети црвено.	Акумулаторот е премногу топол или премногу ладен.	► Извадете го акумулаторот. ► Почекајте акумулаторот да се излади или загрее.
Тревата е нечиста или тревникот е жолт.		Ножот за косење е тап или изабен.	► Наострете и избалансирајте го ножот.
		Отпорот на ножот е преголем.	► Поставете поголема висина на косење. ► Косете пониска трева.

19.2 Отстранување неисправности на полначот

Ако акумулаторот не е наполнет и ЛЕД-диодата на полначот трепка црвено, електричното поврзување помеѓу полначот и акумулаторот е прекинато.

- Извадете го акумулаторот.
- Искристите ги електричните контакти на полначот.
- Поставете го акумулаторот.
- Ако акумулаторот сè уште не се полни и ЛЕД-диодата на полначот трепка црвено: Не користете го полначот и обратете се кај овластен дистрибутер за STIHL.
Во полначот има дефект.

- Максимален капацитет на корпата за искосената трева:
 - RMA 243.3, RMA 248.3: 52 l
 - RMA 253.3: 55 l
- Широчина на засек:
 - RMA 243.3: 41 cm
 - RMA 248.3: 46 cm
 - RMA 253.3: 51 cm
- Број на вртежи (n):
 - RMA 243.3, RMA 248.3: 3000 /min
 - RMA 253.3: 2700 /min
- Класа на електрична заштита: IPX4

Времето на работење е наведено на www.stihl.com/battery-life.

20 Технички податоци

20.1 Косилка за трева STIHL RMA 243.3, RMA 248.3, RMA 253.3

- Одобрен акумулатор: STIHL АК
- Тежина со корпа за искосена трева и без акумулатор:
 - RMA 243.3: 26 kg
 - RMA 248.3: 27 kg
 - RMA 253.3: 28 kg
- Тежина (m) со корпа за искосената трева и акумулатор на STIHL: АК 30 S:
 - RMA 243.3: 28 kg
 - RMA 248.3: 29 kg
 - RMA 253.3: 30 kg

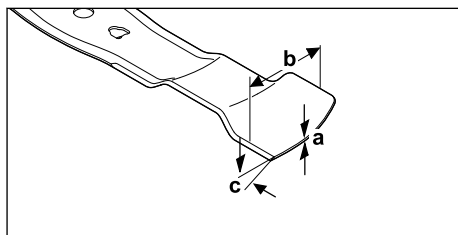

- Минимална дебелина a: 1,6 mm
- Минимална ширина b: 55 mm
- Агол на остриење c: 30°

20.3 Акумулаторска батерија STIHL АК

- Акумулаторска технологија: Литиум-јон
- Напон: 36 V

- Капацитет во Ah: наведено на плочката со податоци
- Количество енергија во Wh: наведено на плочката со податоци
- Тежина во kg: наведено на плочката со податоци

20.4 Уред за полнење STIHL AL 101

- Номинален напон: наведено на плочката со податоци
- Фреквенција: наведена на плочката со податоци
- Номинална моќност: наведено на плочката со податоци
- Струја на полнење: наведено на плочката со податоци

Времетраењата на полнењето се наведени на www.stihl.com/charging-times.

20.5 Продолжни кабли

Кога се користи продолжен кабел, неговите проводници, во зависност од напонот и од должината на продолжниот кабел, мора да ги имаат следниве минимални напречни пресеци:

Ако номиналниот напон на плочката со податоци изнесува 220 V до 240 V:

- Должина на кабелот до 20 m: AWG 15 / 1,5 mm²
- Должина на кабелот 20 m до 50 m: AWG 13 / 2,5 mm²

Ако номиналниот напон на плочката со податоци изнесува 100 V до 127 V:

- Должина на кабелот до 10 m: AWG 14 / 2,0 mm²
- Должина на кабелот 10 m до 30 m: AWG 12 / 3,5 mm²

20.6 Температурни граници



ПРЕДУПРЕДУВАЊЕ

- Акумулаторот не е заштитен од сите влијанија на животната средина. Ако акумулаторот е изложен на одредени влијанија на животната средина, тој може да се запали или да експлодира. Луѓето може да бидат сериозно повредени и може да се предизвика материјална штета.
 - ▶ Не полнете го акумулаторот под - 20 °C или над + 50 °C.
 - ▶ Не користете косилка за трева или акумулатор под - 20 °C или над + 50 °C.
 - ▶ Не чувајте ги косилката за трева или акумулаторот под - 20 °C или над + 70 °C.

20.7 Препорачани температурни опсези

За оптимални перформанси на косилката за трева, акумулаторот и полначот, почитувајте ги следниве температурни опсези:

- Полнење: + 5 °C до + 40 °C
- Употреба: - 10 °C до + 40 °C
- Чување: - 20 °C до + 50 °C

Ако акумулаторот се полни, се користи или се чува надвор од препорачаните температурни опсези, перформансите може да се намалат.

Ако акумулаторот е мокар или влажен, оставете го да се исуши најмалку 48 часа на температури над + 15 °C и под + 50 °C, како и под 70% влажност на воздухот. Поголема влажност на воздухот може да го зголеми времето на сушење.

20.8 Јачина на звук и нивоа на вибрации

RMA 243.3

Вредноста K за нормираното ниво на бучава на работно место е 2 dB(A). Вредноста K за нормираното ниво на бучава во околината е 2,2 dB(A). Вредноста K за нивото на вибрации е 0,70 m/s².

- Нормирано ниво на бучава на работно место L_{рА} измерено според EN IEC 62841-4-3: 76 dB(A)
- Гарантирано нормирано ниво на бучава во околината L_{WAд} измерено според 2000/14/EC / S.l. 2001/1701: 90 dB(A)
- Ниво на вибрации a_{нв} Управувач измерен според EN IEC 62841-4-3: 1,40 m/s²

RMA 248.3

Вредноста К за нормираното ниво на бучава на работно место е 2 dB(A). Вредноста К за нормираното ниво на бучава во околината е 2,2 dB(A). Вредноста К за нивото на вибрации е 0,90 m/s².

- Нормирано ниво на бучава на работно место L_{pA} измерено според EN IEC 62841-4-3: 79 dB(A)
- Гарантирано нормирано ниво на бучава во околината L_{WAd} измерено според 2000/14/EC / S.I. 2001/1701: 95 dB(A)
- Ниво на вибрации a_{hv} Управувач измерен според EN IEC 62841-4-3: 1,80 m/s²

RMA 253.3

Вредноста К за нормираното ниво на бучава на работно место е 2 dB(A). Вредноста К за нормираното ниво на бучава во околината е 2,0 dB(A). Вредноста К за нивото на вибрации е 0,90 m/s².

- Нормирано ниво на бучава на работно место L_{pA} измерено според EN IEC 62841-4-3: 79 dB(A)
- Гарантирано нормирано ниво на бучава во околината L_{WAd} измерено според 2000/14/EC / S.I. 2001/1701: 94 dB(A)
- Ниво на вибрации a_{hv} Управувач измерен според EN IEC 62841-4-3: 1,80 m/s²

Наведените нивоа на вибрации се измерени со стандардизиран метод за тестирање и може да се користат за споредба на електрични уреди. Вистинските вредности на вибрациите може да отстапат од наведените вредности, во зависност од типот на употребата на уредот. Наведените нивоа на вибрациите може да се користат како првична проценка на изложеност на вибрации. Вистинската изложеност на вибрации мора да се измери. Овде може да се земат предвид и времињата во кои електричниот уред е исклучен и оние во кои тој е вклучен, но работи без оптоварување.

Информациите за усогласеност со Директивата за насоки на работодавачите за вибрации 2002/44/EC и S.I. 2005/1093 се достапни на www.stihl.com/vib.

20.9 REACH

Со REACH се означува прописот на Европската Заедница (EG) во врска со регистрирање, проценување и одобрување хемикалии.

Информации за исполнувањето на прописот REACH се достапни на www.stihl.com/reach.

21 Резервни делови и прибор**21.1 Резервни делови и прибор**

STIHL Овие симболи ги означуваат оригиналните резервни делови STIHL и оригиналниот прибор STIHL.

STIHL препорачува да се користат оригинални резервни делови STIHL и оригинален прибор STIHL.

И покрај постојаното набљудување на пазарот, STIHL не може да ги процени резервните делови и прибор од други производители во однос на сигурноста, безбедноста и соодветноста и STIHL не може да гарантира за нивната употреба.

Оригиналните резервни делови STIHL и оригиналниот прибор STIHL се достапни кај специјализиран продавач на STIHL.

21.2 Важни резервни делови

- Нож:
 - RMA 243.3 : WA40 702 0105
 - RMA 248.3 : WA41 702 0105
 - RMA 253.3 : WA42 702 0100
- Шраф за нож со шајбна: 0000 951 3505

22 Згрижување**22.1 Фрлање на косилката за трева, акумулаторот и полначот**

Информациите за фрлање може да ги добиете кај локалното седиште или од овластениот застапник на STIHL.

Неправилното фрлање може да биде штетно по здравјето и да ја загади животната средина.

- ▶ Производителите на STIHL, вклучувајќи го и пакувањето, треба да се достават до соодветното место за собирање за рециклирање, во согласност со локалните прописи.
- ▶ Не фрлајте со отпад од домаќинството.

23 ЕЗ Изјава за сообразност**23.1 Косилка за трева
STIHL RMA 243.3, RMA 248.3,
RMA 253.3**

STIHL Tirol GmbH
Hans Peter Stihl-Strasse 5
6336 Langkampfen

Австрија

со целосна одговорност изјавува дека

- Тип: Тревокосачка на акумулатор
- Марка: STIHL
- Тип: RMA 243.3, RMA 248.3, RMA 253.3
- Широчина на засек:
 - RMA 243.3: 41 cm
 - RMA 248.3: 46 cm
 - RMA 253.3: 51 cm
- Број на серијата:
 - RMA 243.3: WA20
 - RMA 248.3: WA21
 - RMA 253.3: WA22

е во согласност со релевантните одредби на директивите 2000/14/EC, 2006/42/EC, 2014/30/EU и 2011/65/EU и е дизајнирана и произведена во согласност со верзиите на следниве стандарди кои важат на датумот на производство: EN 62841-1, EN IEC 62841-4-3, EN 55014-1 и EN 55014-2.

Овластено тело за проверка:
TÜV Rheinland LGA Products GmbH
Tillystrasse 2
90431 Nürnberg, DE

За да се утврди измереното и загарантираното нормирано ниво на бучава во околината, постапката беше во согласност со Директивата 2000/14/EC, анекс VIII.

- Измерено нормирано ниво на бучава во околината:
 - RMA 243.3: 88,2 dB(A)
 - RMA 248.3: 93,2 dB(A)
 - RMA 253.3: 92,4 dB(A)
- Гарантирано нормирано ниво на бучава во околината:
 - RMA 243.3: 90 dB(A)
 - RMA 248.3: 95 dB(A)
 - RMA 253.3: 94 dB(A)

Техничките документи се чуваат кај STIHL Tirol GmbH.

Годината на производство и бројот на машината се наведени на косилката за трева.

Langkampfen, 11.12.2023

STIHL Tirol GmbH

во име на 

Matthias Fleischer, Раководител на одделот за развој на производите

во име на 

Sven Zimmermann, Раководител на одделот за квалитет

24 UKCA Изјава за сообразност**24.1 Косилка за трева
STIHL RMA 243.3, RMA 248.3,
RMA 253.3**

STIHL Tirol GmbH
Hans Peter Stihl-Strasse 5
6336 Langkampfen

Австрија

со целосна одговорност изјавува дека

- Тип: Тревокосачка на акумулатор
- Марка: STIHL
- Тип: RMA 243.3, RMA 248.3, RMA 253.3
- Широчина на засек:
 - RMA 243.3: 41 cm
 - RMA 248.3: 46 cm
 - RMA 253.3: 51 cm
- Број на серијата:
 - RMA 243.3: WA20
 - RMA 248.3: WA21
 - RMA 253.3: WA22

е во согласност со релевантните одредби на UK-регулативите Noise Emission in the Environment by Equipment for use Outdoors Regulations 2001, Supply of Machinery (Safety) Regulations 2008, Electromagnetic Compatibility Regulations 2016 и The Restriction of the Use of Certain Hazardous Substances in Electrical and Electronic Equipment Regulations 2012 и е дизајнирана и произведена во согласност со верзиите на следниве стандарди кои важат на датумот на производство: EN 62841-1, EN IEC 62841-4-3, EN 55014-1 и EN 55014-2.

Овластено тело за проверка:
TUV Rheinland UK LTD

1011 Stratford Road
Solihull, B90 4BN

За да се утврди измереното и загарантираното нормирано ниво на бучава во околината, постапката беше извршена во согласност со UK-одредбата Noise Emission in the Environment by Equipment for use Outdoors Regulations 2001, Schedule 11.

- Измерено нормирано ниво на бучава во околината
 - RMA 243.3: 88,2 dB(A)
 - RMA 248.3: 93,2 dB(A)
 - RMA 253.3: 92,4 dB(A)
- Гарантирано нормирано ниво на бучава во околината
 - RMA 243.3: 90 dB(A)
 - RMA 248.3: 95 dB(A)
 - RMA 253.3: 94 dB(A)

Техничките документи се чуваат кај STIHL Tirol GmbH.

Годината на производство и бројот на машината се наведени на косилката за трева.

Langkampfen, 11.12.2023

STIHL Tirol GmbH

во име на 

Matthias Fleischer, Раководител на одделот за развој на производите

во име на 

Sven Zimmermann, Раководител на одделот за квалитет

25 Адреси

www.stihl.com

26 Општи и специфични безбедносни упатства за производот

26.1 Вовед

Ова поглавје ги претставува општите и специфичните безбедносни упатства за производот што се пропишани и претходно формулирани во стандардот за производот.

Безбедносните упатства наведени под „Електрична безбедност“ за избегнување

електричен удар не важат за производитите на STIHL на батерии, со исклучок на точка с).



ПРЕДУПРЕДУВАЊЕ

- Прочитајте ги сите безбедносни предупредувања, упатства, илустрации и спецификации што доаѓаат со оваа косилка за трева. Доколку не се следат упатствата подолу, може да дојде до струен удар, пожар и/или сериозна повреда. Чувајте ги сите безбедносни информации и упатства за идна употреба.

26.2 Безбедност на работното место

- a) Одржувајте ја работна област чиста и добро осветлена. Нередот или неосветлените работни области може да доведат до несреќи.
- b) Не работете со косилката за трева во околина со опасност од експлозија во којашто се наоѓаат запаливи течности, гасови или прашина. Косилките за трева создаваат искри што може да ги запалат прашината или испарувањата.
- c) Држете ги децата и другите луѓе подалеку додека ја користите косилката за трева. Ако сте расеани, може да ја изгубите контролата над косилката за трева.

26.3 Електрична безбедност

- a) Приклучокот на косилката за трева мора да се вклопи во штекерот. Штекерот не смее да се менува на никаков начин. Не користете приклучоци за адаптер заедно сигурносно заземјени косилки за трева. Непроменетите приклучоци и соодветните штекери ќе го намалат ризикот од електричен удар.
- b) Избегнувајте контакт на телото со заземјени површини како што се цевки, радијатори, шпорети и фрижидери. Постои зголемен ризик од електричен удар ако вашето тело е заземјено.
- c) Не ракувајте со косилката за трева на дожд или влага. Ова може да го зголеми ризикот од електричен удар.
- d) Не користете го продолжниот кабел за други цели. Никогаш не користете го продолжниот кабел за носење, влечење или за да го извлечете приклучокот на косилката за трева. Чувајте го продолжниот кабел подалеку од топлина,

- масло, остри рабови или подвижни делови.** Оштетените или заплетканите продолжни кабли го зголемуваат ризикот од електричен удар.
- e) **Ако работите на отворено со косилка за трева, користете само кабли за продолжување што се погодни и за надворешна употреба.** Користењето на кабел за продолжување погоден за надворешна употреба го намалува ризикот од електричен удар.
- f) **Ако не може да се избегне работа на косилката за трева во влажна средина, користете заштитен приклучник за диференцијална струја.** Употребата на заштитен приклучник за диференцијална струја го намалува ризикот од електричен удар.

26.4 Безбедноста на луѓето

- a) **Бидете внимателни, внимавајте што правите и користете здрав разум кога работите со косилка за трева. Не користете косилка за трева кога сте уморни или под дејство на дрога, алкохол или лекови.** Момент на невнимание при употреба на косилката за трева може да доведе до сериозни повреди.
- b) **Носете лична заштитна опрема и секогаш носете заштитни очила.** Носењето лична заштитна опрема како што се маска за прав, заштитни чевли што не се лизгаат, заштитен шлем или штитник од бучава, во зависност од видот на косилката за трева и нејзината примена, го намалува ризикот од повреда.
- c) **Избегнувајте ненамерно пуштање во употреба. Осигурете се дека косилката за трева е исклучена пред да ја поврзете на напојување со електрична енергија и/или батерија, да ја земете или да ја носите.** Ако при носењето на косилката за трева прстот ви се наоѓа на прекинувачот или ја поврзете косилката за трева на напојување со електрична енергија додека е вклучена, ова може да доведе до несреќи.
- d) **Отстранете ги алатките за нагодување или клучевите пред да работите со косилката за трева.** Алатот или клучот што се наоѓа во ротирачки дел од косилката за трева може да предизвика повреди.

- e) **Избегнувајте ненормално држење на телото. Погрижете се да стоите стабилно и да одржувате рамнотежа во секое време.** Ова ви овозможува подобра контрола на косилката за трева во неочекувани ситуации.
- f) **Носете соодветна облека. Не носете широка облека или накит. Држете ги косата и облеката подалеку од подвижните делови.** Лабава облека, накит или долга коса може да се фатат во подвижните делови.
- g) **Ако може да се инсталираат уреди за смукање и собирање прав, тие треба да се поврзат и правилно да се користат.** Употребата на смукањето прашина може да ги намали опасностите од прашина.
- h) **Не залажувајте се со лажна безбедност и не игнорирајте ги безбедносните правила за косилката за трева, дури и ако сте запознаени со косилката за трева по многу употреби.** Невнимателното работење може да доведе до сериозни повреди во дел од секундата.

26.5 Употреба и третман на косилката за трева

- a) **Не преоптоварувајте ја косилката за трева. За вашата работа, користете ја косилката за трева што е наменета за неа.** Со соодветната косилка за трева може да работите подобро и побезбедно во наведениот опсег на перформанси.
- b) **Не користете косилка за трева со дефектен прекинувач.** Косилката за трева што не се вклучува или исклучува е опасна и треба да се поправи.
- c) **Извлечете го приклучокот од штекерот и/или извадете ја батеријата што се вади пред да направите какви било нагодувања на уредот, да ги промените деловите од алатот за употреба или да ја складирате косилката за трева.** Оваа мерка на претпазливост ќе спречи случајно стартување на косилката за трева.
- d) **Чувајте ги косилките за трева што не се користат вон дофат на деца. Не дозволувајте некој што не е запознаен со косилката за трева или не ги прочитал овие упатства да ја користи косилката за трева.** Косилките за трева се опасни кога ги користат неискусни лица.

- e) Чувајте ги косилката за трева и алатот за употреба со грижливост. Контролирајте дали подвижните делови работат правилно и не се заглавени, дали деловите се скршени или оштетени на таков начин што функцијата на косилката за трева е нарушена. Поправете ги оштетените делови пред да ја користите косилката за трева. Причината за многу несреки се наоѓа во лошо одржувани косилки за трева.
- f) Чувајте ги сечивата остри и чисти. Грижливо чуваните сечива со остри рабови за сечење помалку се заглавуваат и полесно се управуваат.
- g) Користете ги косилката за трева, алатот за употреба, додатоците итн. според овие упатства. Притоа имајте ги предвид условите за работа и активност што треба да се изврши. Употребата на косилките за трева за други цели освен оние за кои се предвидени може да доведе до опасни ситуации.
- h) Одржувајте ги рачките и површините за држење суви, чисти и без масло и маснотии. Лизгавите рачки и површини за држење не дозволуваат безбедно ракување и контрола на косилката за трева во непредвидени ситуации.

26.6 Употреба и третман на косилката за трева со акумулатор

- a) Полнете го акумулаторот само со полначи препорачани од производителот. Полнач дизајниран за еден тип на акумулатори претставува ризик од пожар кога се користи со други акумулатори.
- b) Користете само акумулатори предвидени за косилката. Употребата на други акумулатори може да доведе до повреда и ризик од пожар.
- c) Кога не се користи, држете го акумулаторот подалеку од спојници за хартија, монети, клучеви, клинчи, завртки или други мали метални предмети што може да предизвикаат премостување на контактите. Краткиот спој помеѓу терминалите на акумулаторот може да предизвика изгореници или пожар.
- d) Ако се користи неправилно, течноста може да истече од акумулаторот. Избегнувајте контакт со неа. Во случај на

случаен контакт, исплакнете со вода. Ако течноста влезе во вашите очи, побарајте дополнителна медицинска помош. Истекувањето на течноста од акумулаторот може да предизвика иритација или изгореници на кожата.

- e) Не користете оштетен или изменет акумулатор. Оштетените или изменетите акумулатори може да се однесуваат непредвидливо и да резултираат со пожар, експлозија или ризик од повреда.
- f) Не изложувајте го акумулаторот на оган или прекумерни температури. Пожар или температури над 130 °C (265 °F) може да предизвикаат експлозија.
- g) Следете ги сите инструкции за полнење и никогаш не полнете го акумулаторот или косилката на акумулатор надвор од температурниот опсег наведен во упатството за сопственикот. Неправилното полнење или полнење надвор од дозволения температурен опсег може да го уништи акумулаторот и да го зголеми ризикот од пожар.

26.7 Сервис

- a) Оставете ја вашата косилка на поправка само кај квалификуван стручен персонал и само со оригинални резервни делови. Со ова се осигурува дека се одржува безбедноста на косилката.
- b) Никогаш не сервисирајте оштетени акумулатори. Целото одржување на акумулаторите треба да го врши само производителот или овластен сервисер.

26.8 Безбедносни упатства за косилки за трева со акумулатор

- a) Не користете ја косилката за трева при лоши временски услови, особено при невреме со грмотевици. Ова ја намалува опасноста од удар на гром.
- b) Темелно проверете ја работната област за диви животни. Дивите животни може да бидат повредени од косилката за трева што работи.
- c) Темелно прегледајте ја работната област и отстранете ги сите камења, стапови, жици, коски и други туѓи предмети. Исфрлените делови може да доведат до повреди.

- d) **Пред да ја користите косилката за трева, секогаш проверувајте дали ножот за косење и механизмот за косење не се истрошени или оштетени.** Истрошените или оштетените делови го зголемуваат ризикот од повреда.
- e) **Редовно проверувајте дали уредот за собирање на трева е изабен или истрошен.** Истрошениот или оштетен уред за собирање на трева го зголемува ризикот од повреда.
- f) **Оставете ги заштитните прекривки на место. Заштитните прекривки мора да бидат оперативни и правилно прицврстени.** Лабава, оштетена или неисправна заштитна прекривка може да доведе до повреди.
- g) **Чувајте ги отворите за влез на воздух без наслаги.** Блокираните доводи за воздух и остатоците може да доведат до прегревање или опасност од пожар.
- h) **Секогаш носете заштитни чевли што не се лизгаат кога ракувате со косилката за трева. Никогаш не работете боси или со отворени сандали.** Со тоа ќе ја намалите опасноста од повреда на стапалото при контакт со ротирачкиот нож за косење.
- i) **Секогаш носете долги панталони кога ракувате со косилката за трева.** Голата кожа ја зголемува веројатноста од повреди од исфрлените делови.
- j) **Не ракувајте со косилката за трева на влажна трева. Притоа одете, никогаш не трчајте.** Со ова ја намалуваат опасноста од лизгање и паѓање, што може да доведе до повреди.
- k) **Не ракувајте со косилката за трева на претерано стрмни падини.** На тој начин се намалува ризикот од губење контрола, лизгање и паѓање што би можело да доведе до повреди.
- l) **Кога работите на падини; секогаш внимавајте на стабилната положба, работете попречно на падината, никогаш нагоре или надолу, и бидете исклучително внимателни кога ја менувате насоката на работа.** На тој начин се намалува ризикот од губење контрола, лизгање и паѓање што би можело да доведе до повреди.
- m) **Бидете особено внимателни кога косите назад или кога ја повлекувате косилката за трева кон себе. Секогаш внимавајте на околината.** Ова ја намалува опасноста од сопнување додека работите.
- n) **Не допирајте ножеви или други опасни делови кои сè уште се движат.** на тој начин го намалуваат ризикот од повреда од подвижните делови.
- o) **Проверете дали сите прекинувачи се исклучени и акумулаторот е исклучен пред да го отстраните заглавениот материјал или да ја исчистите косилката за трева.** Неочекуваното работење на косилката за трева може да доведе до сериозни повреди.

www.stihl.com



0478-131-9800-B



0478-131-9800-B