

BG 56, 66, 86, SH 56, 86

STIHL



2 - 22

Návod k použití



Obsah

1	Vysvětlivky k tomuto návodu k použití.....	2
2	Bezpečnostní pokyny a pracovní technika..	2
3	Kompletace foukače.....	8
4	Kompletace zahradního vysavače s rozmě- řovacími zařízeními.....	9
5	Palivo.....	10
6	Tankování pohonných hmot.....	11
7	Startování / vypínání stroje.....	12
8	Čištění vzduchového filtru.....	14
9	Seřizování karburátoru.....	15
10	Zapalovací svíčka.....	15
11	Chod motoru.....	16
12	Skladování stroje.....	16
13	Pokyny pro údržbu a ošetřování.....	17
14	Jak minimalizovat opotřebená a jak zabránit poškození.....	18
15	Důležité konstrukční prvky.....	18
16	Technická data.....	19
17	Pokyny pro opravu.....	20
18	Likvidace stroje.....	20
19	Prohlášení o konformitě EU.....	21
20	UKCA-Prohlášení o konformitě.....	21
21	Adresy.....	22

1 Vysvětlivky k tomuto návodu k použití

1.1 Obrázkové symboly

Veškeré na stroji zobrazené symboly jsou vysvětleny v tomto návodu k použití.

V závislosti na stroji a jeho vybavení mohou být na stroji zobrazeny níže uvedené obrazové symboly.



Palivová nádržka; palivová směs z benzínu a motorového oleje



Aktivace ručního čerpadla paliva

1.2 Označení jednotlivých textových pasáží



VAROVÁNÍ

Varování jak před nebezpečím úrazu či poranění osob, tak i před závažnými věcnými škodami.

UPOZORNĚNÍ

Varování před poškozením stroje jako celku či jeho jednotlivých konstrukčních částí.

1.3 Další technický vývoj

STIHL se neustále zabývá dalším vývojem veškerých strojů a přístrojů; z tohoto důvodu si musíme vyhradit právo změny objemu dodávek ve tvaru, technice a vybavení.

Z údajů a vyobrazení uvedených v tomto návodu k použití nemohou být proto odvozovány žádné nároky.

2 Bezpečnostní pokyny a pracovní technika



Při práci s motorovým strojem jsou nezbytná dodatková bezpečnostní opatření.



Ještě před prvním uvedením stroje do provozu si bezpodmínečně přečtěte celý návod k použití a bezpečně ho uložte pro pozdější použití. Nedbání údajů v návodu k použití může být životu nebezpečné.

Dodržujte specifické bezpečnostní předpisy země, např. příslušných oborových sdružení, úřadů pro bezpečnost práce apod.

Pokyn pro každého, kdo bude se strojem pracovat poprvé: buď si nechejte od prodáváče nebo jiné osoby znalé práce se strojem ukázat, jak se s ním bezpečně zachází, nebo se zúčastněte odborného školení.

Nezletilí nesmějí s tímto strojem pracovat – s výjimkou mladistvých nad 16 let, kteří se pod dohledem zaučují.

Děti, zvířata a diváky nepouštějte do blízkosti stroje.

Pokud nebude stroj používán, musí být uložen tak, aby nikdo nemohl být ohrožen. Stroj zajistěte před použitím nepovolanými osobami.

Uživatel nese vůči jiným osobám zodpovědnost za úrazy a za nebezpečí ohrožující jejich zdraví či majetek.

Stroj předávejte či zapůjčujte pouze těm osobám, které jsou s tímto modelem stroje a jeho obsluhou obeznámeny – a vždy jim zároveň předejte i návod k použití.

Práce se stroji produkujícími hluk může být národními či lokálními předpisy časově omezena.

Stroj uvádějte do provozu jen tehdy, když jsou všechny konstrukční díly v pořádku, bez poškození.

K čištění stroje nikdy nepoužívejte vysokotlaké čističe. Prudký proud vody by mohl poškodit jednotlivé díly stroje.

2.1 Příslušenství a náhradní díly

Používejte pouze takové díly či příslušenství, které jsou firmou STIHL pro tento stroj povoleny, či technicky adekvátní díly. V případě dotazů k tomuto tématu kontaktujte odborného prodejce. Používejte pouze vysokojakostní díly či příslušenství. Jinak hrozí eventuální nebezpečí úrazů nebo poškození stroje.

STIHL doporučuje používat originální díly a příslušenství značky STIHL. Jsou svými vlastnostmi optimálně přizpůsobeny jak výrobku samotnému, tak i požadavkům uživatele.

Na stroji neprovádějte žádné změny – mohlo by to vést k ohrožení bezpečnosti. Za osobní a věcné škody, které by vznikly z důvodů použití nedovolených adaptérů, vylučuje STIHL jakoukoliv zodpovědnost.

2.2 Tělesná způsobilost

Kdo pracuje se strojem, musí být odpočatý, zdravý a v dobré kondici.

Osoby, které se ze zdravotních důvodů nesmějí namáhat, by se měly předem informovat u lékaře, zda smějí s tímto strojem pracovat.

Pouze pro nositele kardiostimulátoru („budíčku“): Zapalování tohoto stroje vytváří velmi nízké elektromagnetické pole. Vliv na jednotlivé typy kardiostimulátoru nemůže být zcela vyloučen. Pro vyloučení zdravotních rizik doporučuje STIHL konzultovat toto téma s ošetřujícím lékařem a výrobcem kardiostimulátoru.

Po požití alkoholu, léků snižujících reakceschopnost nebo drog se nesmí s tímto strojem pracovat.

2.3 Řádné používání

Foukač umožňuje odstraňování spadaneho listí, trávy, papíru a podobných materiálů např. v zahradách, ve sportovních stadionech, na parkovištích nebo ve vjezdech. Je rovněž vhodný pro profukování loveckých pěšinek v lese.

Sací štěpkovač je navíc koncipován pro vysávání listí a jiných lehkých, volně ležících a nehořlavých odpadů.

Nikdy neodfukujte ani nevyvádějte žádné zdraví škodlivé materiály.

Použití stroje k jiným účelům není dovoleno a může vést k úrazům nebo k jeho poškození. Na výrobku neprovádějte žádné změny – i to by mohlo vést k úrazům a poškození stroje.

2.4 Oblečení a výstroj

Noste předpisové oblečení a výstroj.



Oblečení musí být účelné a nesmí překážet v pohybu. Těsně přiléhající oděv – pracovní overal, v žádném případě pracovní plášť.



Nikdy nenoste oděvy ani šál, kravatu, šperky či ozdoby, které by se mohly dostat do sacího otvoru. Dlouhé vlasy svažte a zajistěte tak, aby se nacházely nad rameny.

Noste pevnou obuv s hrubou, neklouzavou podrážkou.



VAROVÁNÍ



Ke snížení nebezpečí očních úrazů noste těsně přiléhající ochranné brýle podle normy EN 166. Dbejte na správné a přiléhavé nasazení brýlí.

Noste osobní ochranu sluchu – např. sluchátka / ochranné kapsle do uší.

STIHL nabízí rozsáhlý program osobního ochranného vybavení.

2.5 Přeprava stroje

Vždy zásadně vypněte motor.

Při přepravě ve vozidlech:

– Stroj zajistěte proti převržením, poškození, jakož i vytečení paliva.

2.6 Tankování paliva



Benzin je extrémně snadno vznětlivý – zachovávejte odstup od otevřeného ohně – palivo nerozlijte – nekuřte.

Před tankováním **motor vypněte**.

Nikdy netankujte, dokud je motor stále ještě horký – palivo by mohlo přetéct – **hrozí nebezpečí požáru!**

Uzávěr nádržky opatrně otvírejte tak, aby se mohl stávající přetlak pomalu odbourat a aby nedošlo k žádnému vystříknutí paliva.

Palivo tankujte jen na dobře provětrávaných místech. Pokud došlo k rozlítí paliva, stroj okamžitě očistěte – palivo se nesmí dostat na oděv – jinak je nutné se okamžitě převléct.



Dbejte na netěsnosti! Pokud palivo vytéká, motor nestartujte – **hrozí životu nebezpečné úrazy popálením!**



Po natankování uzávěr palivové nádržky se závitem zašroubujte a co nepevněji jej utáhněte.

Tím se sníží riziko povolení uzávěru nádržky vlivem vibrací motoru, a následkem toho riziko vystříknutí paliva.

2.7 Před nastartováním

Proveďte kontrolu provozní bezpečnosti stroje – dbejte na odpovídající kapitoly v návodu k použití:

- Zkontrolujte těsnost palivového systému, zvláště viditelných dílů, jako jsou například uzávěr palivové nádržky, hadicové spoje, ruční palivové čerpadlo (jen u strojů s ručním palivovým čerpadlem). Při netěsnostech nebo poškození motor nestartujte – **hrozí nebezpečí požáru!** Stroj nechte před uvedením do provozu opravit odborným prodejcem
- Plynová páčka se musí lehce pohybovat a samovolně se odpružit do polohy volnoběhu
- Regulační páčka/tlačítko se musí dát lehko přestavit do polohy **STOP**, resp. **0**.
- Rukojeti musí být čisté a suché, beze stop oleje či nečistot – je to důležité pro bezpečné vedení stroje.
- Foukací zařízení musí být předpisově namontováno.
- Zkontrolujte pevné usazení nástrčky zapalovacího vedení – v případě uvolněného nasazení nástrčky může dojít k úletu jisker, které mohou zapálit vytékající směs paliva a vzduchu – **hrozí nebezpečí požáru!**
- Zkontrolujte stav kola ventilátoru a tělesa ventilátoru.

Při opotřebení tělesa ventilátoru (prasklinky, úlomky) hrozí nebezpečí úrazu v důsledku vystupujících cizích příměsí. V případě výskytu poškození na tělese ventilátoru vyhledejte odborného

prodejce – STIHL doporučuje odborného prodejce výrobků STIHL.

Na ovládacích a bezpečnostních zařízeních neprovádějte žádné změny.

Stroj smí být provozován pouze v provozně bezpečném stavu – **hrozí nebezpečí úrazu!**

2.8 Startování motoru

Motor startujte nejméně 3 metry od místa natanování stroje – nikdy nestartujte v uzavřených prostorech.

Stroj obsluhuje pouze jedna osoba – v pracovním prostoru nenechte pobývat žádné další osoby – toto platí i pro fázi startování.

Motor nikdy nestartujte „z ruky“ – startujte pouze tak, jak je to popsáno v návodu k použití.

Startujte jen na rovném podkladě, dbejte na pevný a bezpečný postoj, stroj pevně a bezpečně držte.

Po naskočení motoru mohou být silicím proudem vzduchu různé předměty (např. kameny) vymrštěny do vzduchu.

2.9 Při práci

V případě hrozícího nebezpečí, resp. v nouzovém případě – přesuňte regulační páčku/tlačítko na **STOP**, resp. **0**.

Stroj obsluhuje pouze jedna osoba – v pracovním prostoru nenechte pobývat žádné další osoby.



V okruhu 15 m se nesmí zdržovat žádná další osoba – odmrštěnými předměty **hrozí nebezpečí úrazu!**

Tento odstup zachovávejte i od věcí (vozidel, oken) – **hrozí hmotné škody!**



Nikdy nefoukejte směrem k jiným osobám nebo zvířatům – stroj může velkou rychlostí vymrstit vzhůru malé předměty – **hrozí nebezpečí úrazu!**

Ve foukacím a sacím režimu s rozměšňováním nasávaného materiálu (na volném prostoru a v zahradách) dbejte na to, aby nebyla ohrožena drobná zvířata.

Stroj nikdy nenechávejte běžet bez dohledu.

Pozor při náledí, v moku, na sněhu, na svazích nebo na nerovném terénu – **hrozí nebezpečí uklouznutí!**

Dbejte na překážky: odpad, pařezy, kořeny, příkopy – **hrozí nebezpečí zakopnutí!**

Nikdy nepracujte na žebříku a na nestabilních stanovištích.

Při práci s ochranou sluchu je třeba zvýšená pozornost a opatnost – protože schopnost vnímání zvuků ohlašujících nebezpečí (křik, zvukové signály apod.) je omezena.

Pracujte klidně a s rozvahou – pouze za dobrých světelných podmínek a při dobré viditelnosti. Pracujte pozorně a předvidavě, neohrožujte jiné osoby.

Práci včas přerušujte přestávkami, aby se zabránilo stavu únavy a vyčerpání – **hrozí nebezpečí úrazu!**

Tlumič výfuku s katalyzátorem mohou být extrémně horké.



Jakmile se motor rozběhne, produkuje stroj **jedovaté spaliny**. Tyto spaliny mohou být neviditelné, nemusí být cítit a mohou obsahovat nespálené uhlovodíky a benzol. Nikdy se strojem nepracujte v uzavřených či špatně větraných prostorách – ani se stroji s katalyzátory.

Při práci v hlubokých příkopech, v prohlubních nebo v prostorově omezených poměrech neustále dbejte na dostatečnou cirkulaci vzduchu – **hrozí životu nebezpečná otrava!**

V případě nevolnosti, bolení hlavy, při poruchách zraku (např. při zmenšujícím se zorném poli), poruchách sluchu, závratích, snižující se schopnosti koncentrace práci okamžitě zastavte – tyto symptomy mohou být mimo jiné způsobeny příliš vysokou koncentrací spalin – **hrozí nebezpečí úrazu!**

Při práci se strojem ani v jeho přímé blízkosti nekuřte – **hrozí nebezpečí požáru!** Z palivového systému mohou unikat vznětlivý benzinové výparu.

V případě vzniku prachu je nutno vždy používat ochrannou masku proti prachu.

Stroj provozujte s co nejmenším množstvím spalin a tíše – nikdy nenechávejte motor bezdůvodně běžet, plyn přidávejte jen při práci.

Po práci odkládejte stroj na rovný, nebohřlavý podklad. Nikdy ho neodkládejte v blízkosti lehce vznětlivých materiálů (např. v blízkosti dřevěných pilin, stromové kůry, suché trávy, paliva) – **hrozí nebezpečí požáru!**

Nikdy nevsunujte žádné předměty ochrannou mřížkou nebo hubicí do vnitřku tělesa ventilátoru.

Ventilátorem mohou být tyto předměty velkou rychlostí vymrštěny ven – **hrozí nebezpečí úrazu!**

Při znatelných změnách v chování stroje za chodu (např. při zvýšených vibracích) práci přerušete a příčinu změn odstraňte.

Pokud byl stroj vystaven námaze neodpovídající jeho určení (např. působení hrubého násilí při úderu či pádu), je bezpodmínečně nutné před dalším provozem důkladně zkontrolovat stav jeho provozní bezpečnosti – viz také „Před nastartováním“. Zkontrolujte zejména těsnost palivového systému a funkčnost bezpečnostních zařízení. Stroj, který není provozně bezpečný, nesmí být v žádném případě používán dále. V nejasných případech vyhledejte odborného prodejce.

2.10 Použití foukače

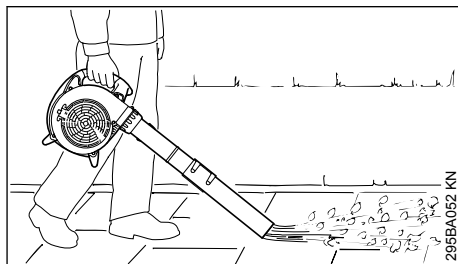

Foukač je koncipován pro jednoruční obsluhu. Pracovník ho musí nosit pravou rukou za ovládací rukojeť.

Stroj vždy pevně držte v ruce.

Při čištění foukačem na volných plochách a v zahradách dbejte na drobné živočichy.

Při práci postupujte jen pomalu vpřed – neustále pozorujte výstupní otvor foukací trubky – nikdy nechoďte dozadu – **hrozí nebezpečí zakopnutí!**



VAROVÁNÍ

Stroj provozujte zásadně jen s kompletně namontovanou foukací trubkou – **hrozí nebezpečí úrazu!**

Kulatá hubice je obzvláště vhodná pro použití v nerovném terénu (např. na lukách či na velkých travnatých plochách).

Plochá hubice (buď je součástí dodávky stroje, nebo je k dostání jako zvláštní příslušenství) produkuje plochý proud vzduchu, který se dá zacíleně a kontrolovaně použít; zejména při čištění

rovných ploch pokrytých pilinami, spadným listím, pokosenou trávou apod.

2.11 Použití sacího zařízení

Dbejte na montážní pokyny v příslušné kapitole tohoto návodu k použití.

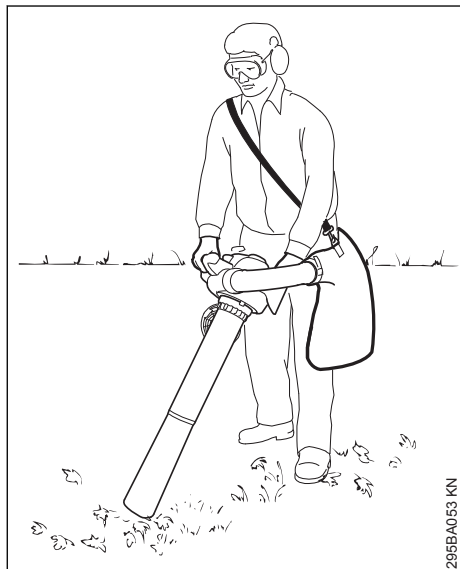

296BA053 KN

Sací štěpkovač je koncipován pro dvouruční obsluhu. Musí být pracovníkem nošen pravou rukou za ovládací rukojeť a levou rukou za rukojeť tělesa stroje.

Závěsný popruh záchytného vaku zavěste na jedno z ramen. Nacvičte si odložení stroje společně se záchytným vakem, aby stroj mohl být v nouzovém případě rychle odstraněn z těla – **hrozí nebezpečí úrazu!**

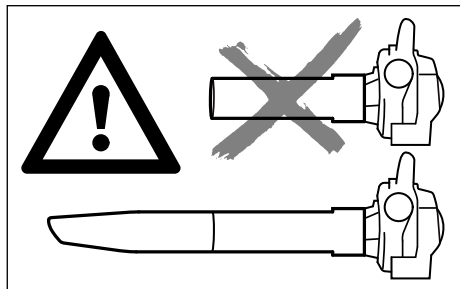

! VAROVÁNÍ

Stroj provozujte zásadně jen s kompletně namontovanou sací trubicí a s namontovaným záchytným vakem – **hrozí nebezpečí úrazu!**

UPOZORNĚNÍ

Při vysávání abrazivních předmětů (jako drť, kameny atd.) jsou kolo ventilátoru a těleso ventilátoru vystavovány obzvláště silnému opotřebení. Toto opotřebení se projevuje silně klesajícím sacím výkonem. V tomto případě vyhledejte odborného prodejce. STIHL doporučuje odborného prodejce výrobků STIHL.

Při vysávání mokrého listí může dojít k ucpání ventilátoru nebo kolena.

Pro odstranění ucpání ve stroji:

- Vypněte stroj.
- Demontujte koleno a sací trubku – viz „Sací štěpkovač“
- Vyčistěte koleno a skříň ventilátoru.

Při vysávání na volných plochách a v zahradách dávejte pozor na drobné živočichy.



Nikdy nevysávejte žádné žhavé či hořící materiály (např. žhavý popel, doutnající cigarety) – **hrozí nebezpečí úrazu popálením!**



Nikdy nevysávejte hořlavé kapaliny (např. pohonné hmoty) nebo materiály napuštěné hořlavými kapalinami – **hrozí nebezpečí smrtelných úrazů způsobených ohněm či explozí!**



Před otevřením ochranné mřížky motor vypněte. Není-li namontovaná sací trubka, musí být ochranná mřížka vždy zavřená a zajištěná proti otevření – **hrozí nebezpečí úrazu** způsobeného kontaktem s rotujícími díly stroje! Kromě toho může dojít k poškození motoru.

2.12 Pracovní technika

Za účelem minimalizace foukací doby používat k uvolnění částic nečistot ještě před foukáním hrábě a smeták.

- V případě potřeby volně ofukovaný povrch navlhčete, aby se zabránilo silnému prášení.
- Částičky nečistot nikdy neodfukovat na osoby, zejména ne na děti, na domácí zvířata, směrem k otevřeným oknům nebo na čerstvě umyté automobily. Částičky nečistot odfukovat velice opatrně.

- Dohromady sfoukanou špínu odstraňovat v nádobách na odpad, nikdy ji neodfukovat na sousední pozemky.
- Stroje porovozovat pouze v přiměřených a rozumných denních dobách – nikdy ne brzy ráno, pozdě v noci nebo během klidové polední doby, kdy by tím mohlo být rušeno ostatní obyvatelstvo. Dodržovat lokální stanovené pracovní hodiny.
- Foukače provozovat s co možná nejnižšími, pro splnění daného úkolu potřebnými motorovými otáčkami.
- Vybavení zkontrolovat ještě před započetím práce, zejména tlumič výfuku, sací otvory vzduchu a vzduchový filtr.

2.13 Vibrace

Při déletrvajícím použití stroje mohou vibrace způsobit poruchy prokrvení rukou (chorobně bílé prsty).

Pro délku použití stroje však nelze stanovit všeobecně platný časový limit, neboť závisí na vícero ovlivňujících faktorech.

Délka použití se prodlužuje:

- když má pracovník teplé ruce
- když je provoz přerušován přestávkami.

Délka použití se zkracuje:

- když má pracovník speciální osobní sklony ke špatnému prokrvení (symptom: často studené prsty, svědění v prstech),
- když vládou nízké venkovní teploty,
- když uživatel svírá stroj přílišnou silou (pevné sevření zabraňuje dobrému prokrvení).

Při pravidelném, dlouhodobém používání stroje a při opakovaném výskytu příslušných symptomů (např. svědění v prstech) se doporučuje lékařská prohlídka.

2.14 Pokyny pro údržbu a opravy

Pravidelně provádět úkony pro údržbu stroje. Provádět pouze takové údržbářské a opravářské úkony, které jsou popsány v návodu k použití. Veškeré ostatní práce nechat provést u odborného prodejce.

STIHL doporučuje nechat provádět údržbářské a opravářské úkony pouze u autorizovaného, odborného prodejce výrobků STIHL. Autorizovaným odborným prodejcem výrobků STIHL jsou pravidelně nabízena odborná školení a k jejich dispozici jsou dodávány Technické informace.

Používat pouze vysokojakostní náhradní díly. Jinak hrozí eventuelní nebezpečí úrazů nebo

poškození stroje. V případě dotazů k tomuto tématu se informujte u odborného prodejce.

STIHL doporučuje používat originální náhradní součástky STIHL. Jsou svými vlastnostmi optimálně přizpůsobeny jak výrobku samotnému, tak i požadavkům uživatele.

K provedení oprav, údržbářských úkonů a čištění vždy zásadně **vypnout motor – hrozí nebezpečí úrazu!** – Výjimka: jemné doseřízení karburátoru a volnoběžných otáček.

Motor nikdy nenahazovat startovacím zařízením při stažené nástrčce zapalovací svíčky nebo při vyšroubované zapalovací svíčke – **hrozí nebezpečí požáru** z válce vystřelujícími zapalovacími jiskrami!

Nikdy neprovádět údržbářské úkony v blízkosti otevřeného ohně, ani stroj v blízkosti otevřeného ohně neskladovat.

Pravidelně kontrolovat těsnost uzávěru palivové nádržky.

Používat zásadně jen nezávadnou, firmou STIHL dovolenou zapalovací svíčku – viz "Technická data".

Zkontrolovat kabel zapalování (nepoškozená izolace, pevné připojení).

Zkontrolovat nezávadný stav tlumiče výfuku.

Nikdy nepracovat s vadným nebo s demontovaným tlumičem výfuku – **hrozí nebezpečí požáru!** – **Hrozí poškození sluchu!**

Nikdy se nedotýkat horkého tlumiče výfuku – **hrozí nebezpečí popálení!**

Stav antivibračních prvků ovlivňuje vibrační chování stroje – antivibrační prvky proto pravidelně kontrolovat.

Před odstraňováním poruch motor zásadně vždy vypnout.

3 Kompletace foukače

3.1 Montáž foukací trubky

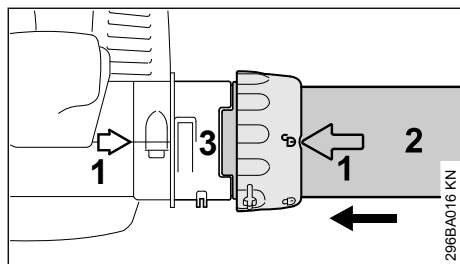

- ▶ Šipky (1) uvést do takové polohy, aby se kryly.
- ▶ Přesuvnou matici vyrovnat tak, aby symbol  lícoval s šípkami.
- ▶ Foukací trubku (2) zasunout až na doraz do vybrání na nátrubku (3).

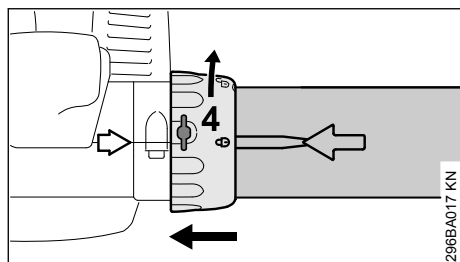

- ▶ Přesuvnou matici (4) přesunout až na doraz přes nátrubek.
- ▶ Přesuvnou maticí (4) otočit ve směru šipky tak, až symbol  lícuje s šípkami – přesuvná matice se slyšitelně zaaretuje.

BG 56, BG 86, SH 56, SH 86

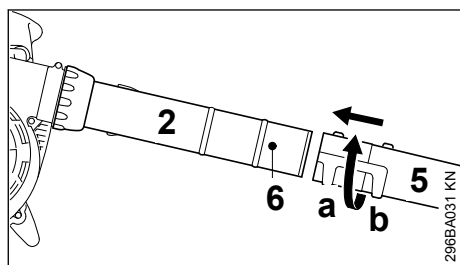

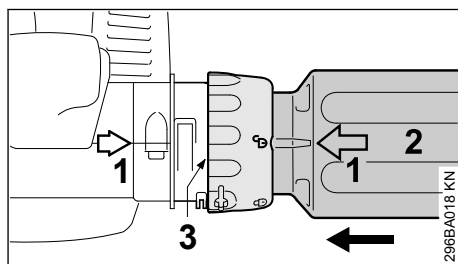

- ▶ Trysku (5) nasunout do polohy (a) (dlouhou) nebo do polohy (b) (krátkou) až k čepu (6) na foukací trubku (2) a ve směru šipky ji zaaretovat.

BG 66

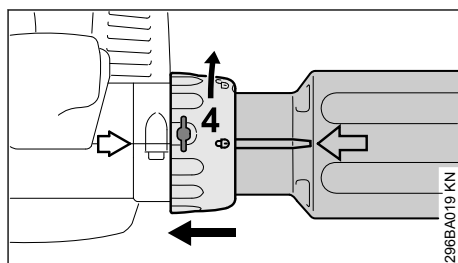

- ▶ Šipky (1) uvést do takové polohy, aby se kryly.
- ▶ Přesuvnou matici vyrovnat tak, aby symbol  lícoval s šípkami.
- ▶ Foukací trubku (2) zasunout až na doraz do vybrání na nátrubku (3).



- ▶ Přesuvnou matici (4) přesunout až na doraz přes nátrubek.
- ▶ Přesuvnou maticí (4) otočit ve směru šipky tak, až symbol  lícuje s šípkami – přesuvná matice se slyšitelně zaaretuje.

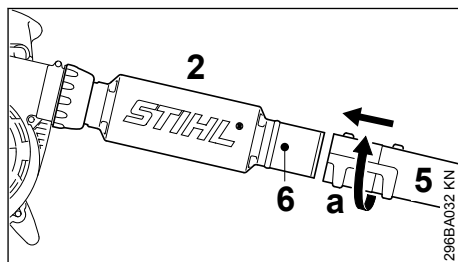

- ▶ Trysku (5) v poloze (a) nasunout až k čepu (6) na foukací trubku (2) a ve směru šipky ji zaaretovat.

3.2 Demontáž foukací trubky

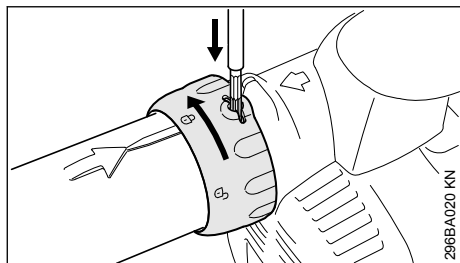

- ▶ Vypnout motor.
- ▶ Příložku vhodným nářadím zamáčknout otvorem na přesuvné matici.
- ▶ Přesuvnou matici otočit ve směru šipky až na doraz.
- ▶ Foukací trubku sejmout.

4 Kompletace zahradního vysavače s rozměňovacím zařízením

4.1 Montáž kolena

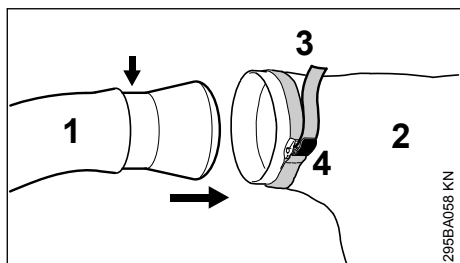

- ▶ Koleno (1) zasunout do záchytného vaku (2) až po značku (šipka).
- ▶ Pás (3) na záchytném vaku utáhnout a příložku (4) stisknout dolů.

UPOZORNĚNÍ

Zíp na záchytném vaku musí být zavřený.

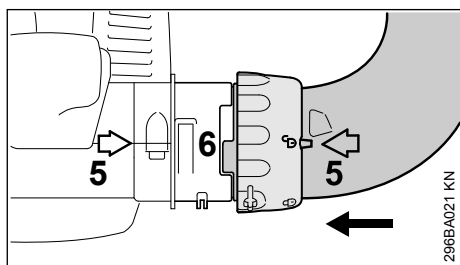

- ▶ Šipky (5) uvést do takové polohy, aby se kryly.
- ▶ Přesuvnou matici vyrovnat tak, aby symbol ☐ lícoval s šipkami.
- ▶ Koleno zasunout až na doraz do vybrání na nátrbuku (6).

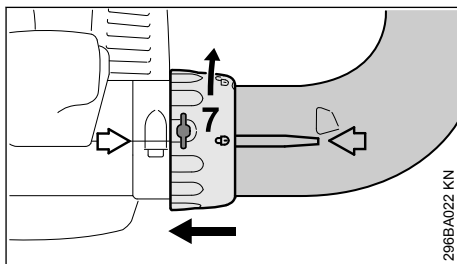

- ▶ Přesuvnou matici (7) přesunout až na doraz přes nátrbku.
- ▶ Přesuvnou matici (7) otočit ve směru šipky tak, až symbol ☐ lícuje s šipkami – přesuvná matice se slyšitelně zaaretuje.

4.2 Kompletace sací trubky

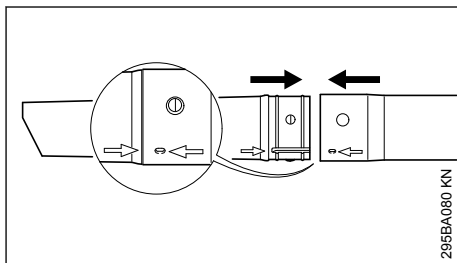

- ▶ Sací trubku a prodloužení sací trubky vyrovnat podle šipek, vsunout je do sebe a zaaretovat je.

4.3 Montáž sací trubky

- ▶ Vypnout motor.

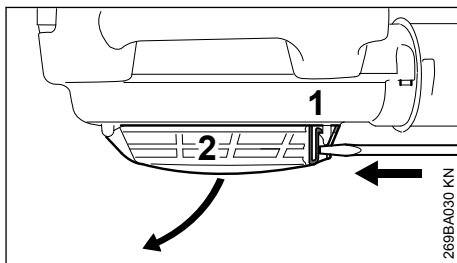

- ▶ Šroubovák vsunout do příložky (1) a zatlačit – tím se ochranná mřížka (2) deblokuje – ochrannou mřížku vykloupat.

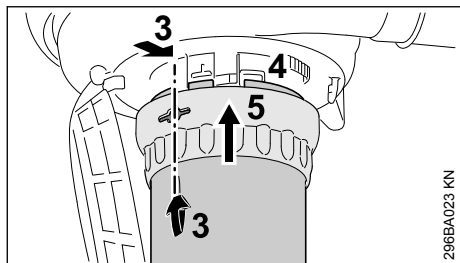

- ▶ Šipky (3) uvést do takové polohy, aby se kryly.
- ▶ Přesuvnou matici (5) vyrovnat tak, aby otvor lícoval s šípkami (3).
- ▶ Sací trubku zasunout až na doraz do nátrubku (4) tělesa ventilátoru.
- ▶ Přesuvnou matici (5) nasunout na nátrubek tělesa ventilátoru.

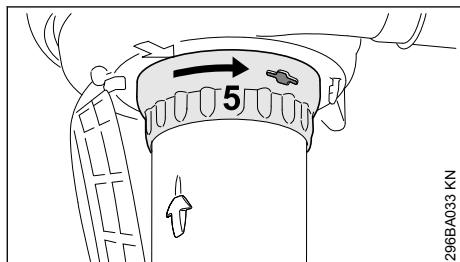

- ▶ Přesuvnou matici (5) otočit ve směru šipky tak, až se slyšitelně zaaretuje.
- ▶ Přesuvnou matici otáčet ve směru šipky dále a pevně ji utáhnout.

4.4 Demontáž kolena

- ▶ Vypnout motor.

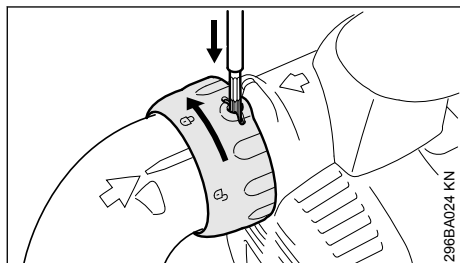

- ▶ Příložku vhodným nářadím zamáčknout otvorem na přesuvné matici.
- ▶ Přesuvnou matici otočit ve směru šipky až na doraz.
- ▶ Koleno sejmout.

4.5 Demontáž sací trubky

- ▶ Vypnout motor.

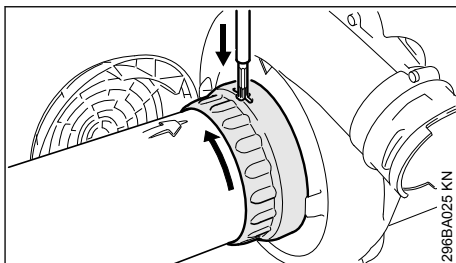

- ▶ Přesuvnou matici otočit ve směru šipky až na doraz.
- ▶ Příložku vhodným nářadím zamáčknout otvorem na přesuvné matici.
- ▶ Přelevčnou matici otáčet ve směru šipky dále až k opětnému dorazu.
- ▶ Sací trubku sejmout.
- ▶ Ochrannou mřížku zavřít a zaaretovat.

5 Palivo

Motor stroje musí být poháněn směsí sestávající z benzínu a motorového oleje.



VAROVÁNÍ

Vyvarujte se přímého kontaktu pokožky s benzinem, jakož i vdechování benzinových výparů.

5.1 STIHL MotoMix

STIHL doporučuje používat STIHL MotoMix. Toto již hotově namíchané palivo neobsahující benzol a olovo se vyznačuje vysokým oktanovým číslem a zajišťuje vždy správný směšovací poměr.

STIHL MotoMix je namíchaný pro nejvyšší životnost motoru s olejem pro dvoudobé motory STIHL HP Ultra.

MotoMix není k dispozici na všech trzích.

5.2 Příprava palivové směsi

UPOZORNĚNÍ

Nevhodné provozní látky či předpisům neodpovídající směšovací poměr mohou způsobit závažné poškození hnacího ústrojí. Méně kvalitní benzin nebo motorový olej mohou způsobit poškození motoru, těsnících kroužků, vedení a palivové nádržky.

5.2.1 Benzín

Používat pouze **značkový benzín**, jehož oktanové číslo je 90 – bezolovnatý či s olovem.

Benzín s obsahem alkoholu vyšším než 10% může u motorů s ručně přestavitelnými karburátory způsobit poruchy v jejich chodu a z tohoto důvodu nemá být pro provoz těchto motorů používán.

Motory s M-Tronic podávají za použití benzínu s obsahem alkoholu až do 27% (E27) plný výkon.

5.2.2 Motorový olej

Pokud bude směs připravována samotným uživatelem, může být používán jenom olej pro dvoutaktní motory STIHL nebo jiný vysokovýkonný olej pro motory kategorií JASO FB, JASO FC, JASO FD, ISO-L-EGB, ISO-L-EGC nebo ISO-L-EGD.

STIHL předpisuje olej pro dvoutaktní motory STIHL HP Ultra nebo stejně hodnotný vysokovýkonný motorový olej, aby mohly být zaručeny emisní mezní hodnoty po celou dobu životnosti stroje.

5.2.3 Směšovací poměr

u motorového oleje STIHL pro dvoudobé motory 1:50; 1:50 = 1 díl oleje + 50 dílů benzínu

5.2.4 Příklady

Množství benzínu **Olej STIHL pro dvoutaktní motory 1:50**

Litry	Litry	(ml)
1	0,02	(20)
5	0,10	(100)
10	0,20	(200)
15	0,30	(300)
20	0,40	(400)
25	0,50	(500)

- ▶ do kanystru, který je povolen pro přechovávání pohonných hmot, nalijte nejdříve motorový olej, potom benzín a směs důkladně promíchejte

5.3 Skladování palivové směsi

Skladujte zásadně jen v pro pohonné hmoty povolených nádobách na bezpečném, suchém a chladném místě, chráňte před světlem a slunečním zářením.

Palivová směs stárne – dopředu smíchat pouze množství potřebné na několik týdnů. Palivovou směs neskladujte déle než 30 dnů. Světlo, sluneční záření, nízké či vysoké teploty mohou rychleji způsobit zkrácení doby použitelnosti palivové směsi.

STIHL MotoMix však může být bez problémů skladován až 5 let.

- ▶ Kanystr s palivovou směsí před naplněním palivové nádržky silně protřepejte

VAROVÁNÍ

V kanystru se může vytvořit tlak – otevírejte opatrně.

- ▶ Palivovou nádržku a kanystr čas od času důkladně vyčistěte

Zbytek paliva a k čištění použitou kapalinu zlikvidujte v souladu s předpisy o ochraně životního prostředí!

6 Tankování pohonných hmot



6.1 Příprava stroje

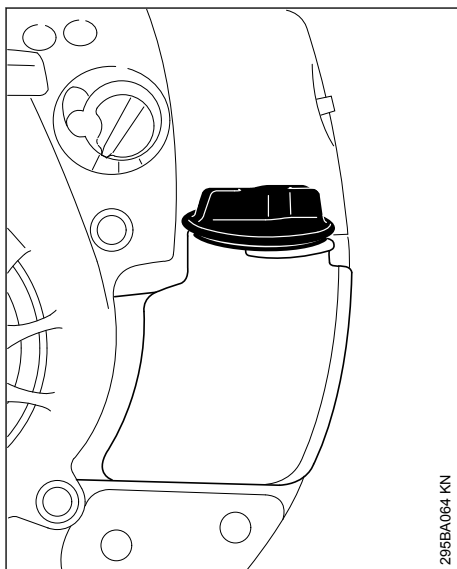

- ▶ Uzávěr nádržky a okolí před naplněním pečlivě očistit, aby se do nádržky nedostala žádná nečistota.
- ▶ Stroj uvést do takové polohy, aby závěr nádržky směřoval nahoru.

STIHL doporučuje použít plnicí systém STIHL pro plnění palivem (zvláštní příslušenství).

6.2 Tankování paliva

Při plnění palivo nerozlít a nádržku nikdy neplnit až po okraj.

- ▶ Otevřít uzávěr nádržky.
- ▶ Natankovat palivo.
- ▶ Uzávěr nádržky uzavřít.

! VAROVÁNÍ

Po natankování uzávěr nádržky rukou co nejpevněji uzavřít.

6.3 Výměna sací hlavy paliva

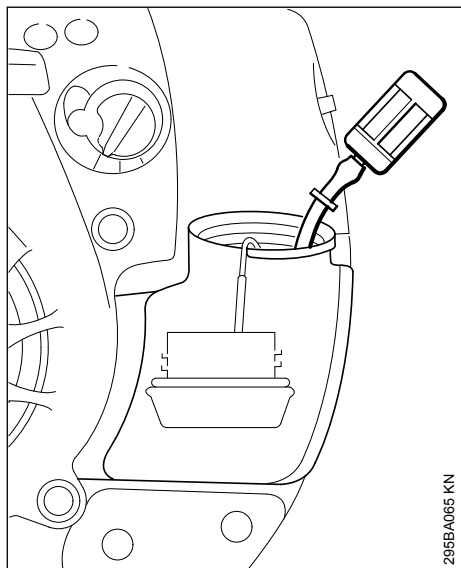

Sací hlavu paliva jednou ročně vyměnit, k tomu:

- ▶ Palivovou nádržku vyprázdnit.
- ▶ Sací hlavu paliva hákem vytáhnout z palivové nádržky a stáhnout ji z hadičky.
- ▶ Do hadičky vsunout novou sací hlavu.
- ▶ Sací hlavu vložit zpět do nádržky.

7 Startování / vypínání stroje

7.1 Startování motoru

- ▶ Dodržovat bezpečnostní předpisy.

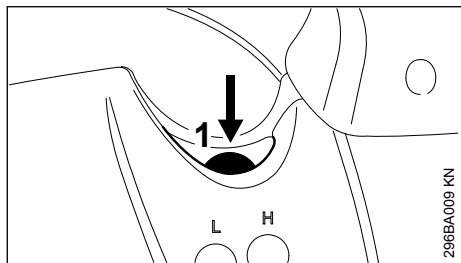

- ▶ Nejméně 5 x stisknout tlačítko (1) ručního palivového čerpadla – i když je tlačítko ještě naplněné palivem.

7.1.1 Seřízení regulační páčky

pouze u BG 66 C, BG 86, SH 86

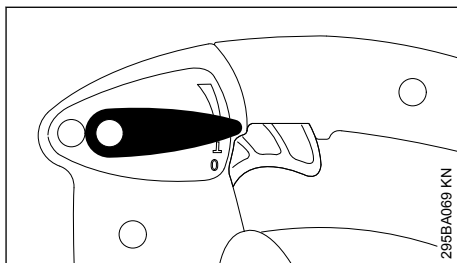

- ▶ K nastartování nastavit regulační páčku do provozní polohy I.

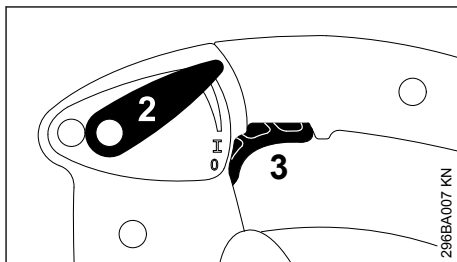

Regulační páčkou (2) je možné během práce zaaretovat plynovou páčku (3) v libovolné poloze.

7.1.2 Nastavení otočného ovladače

Při studeném motoru

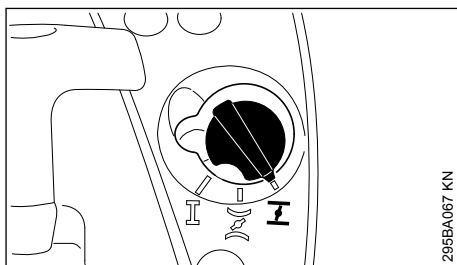

- ▶ Otočný ovladač sytiče nastavit na I.

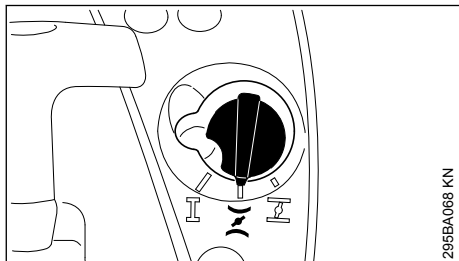
Při teplém motoru

- ▶ Otočný ovladač sytiče nastavit na .

Toto seřízení platí i v případě, že motor již běžel, je však stále ještě studený.

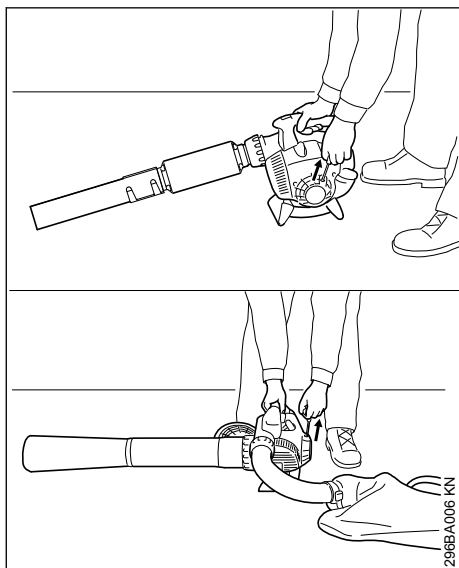
7.1.3 Startování

- ▶ Stroj uložit bezpečně na zem.
- ▶ Zaujmout bezpečný postoj: stroj držet pravou rukou a těleso pevně přitlačovat k zemi.
- ▶ Levou rukou uchopit startovací rukojeť.

Provedení s ErgoStartem

- ▶ Startovací rukojeť stejnou silou vytáhnout.

Provedení bez ErgoStartu

- ▶ Startovací rukojeť pomalu vytahovat až na první znatelný doraz a potom rychle a silně vytáhnout.

UPOZORNĚNÍ

Lanko nikdy nevytahovat úplně až na konec – hrozí nebezpečí přetržení!

- ▶ Startovací rukojeť nepustit rychle zpátky, nýbrž ji pomalu popouštět nazpět tak, aby se startovací lanko správně navinulo.

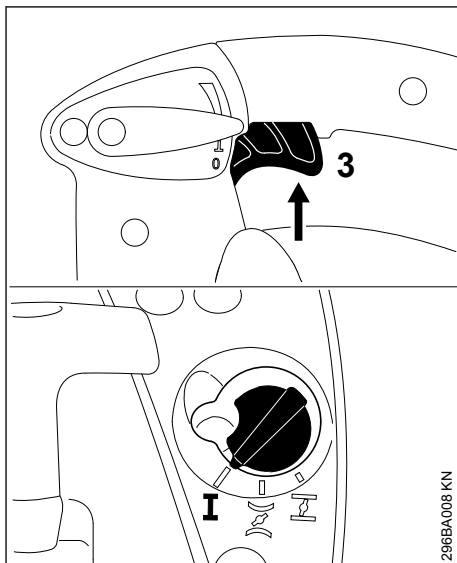
7.2 Když motor běží

- ▶ Plynovou páčku (3) krátce zaktivovat – otočný ovladač sytiče přeskočí do provozní polohy **I** – motor přejde do volnoběhu.

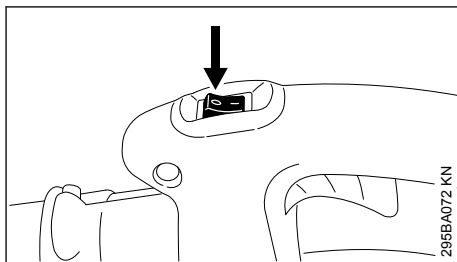
7.3 Vypnutí motoru**7.3.1 BG 56, BG 66, SH 56**

- ▶ Zastavovací spínač zaktivovat v poloze **0** – motor se zastaví – zastavovací spínač se po zaktivování vrátí pruživou silou zpět.

7.3.2 BG 66 C, BG 86, SH 86

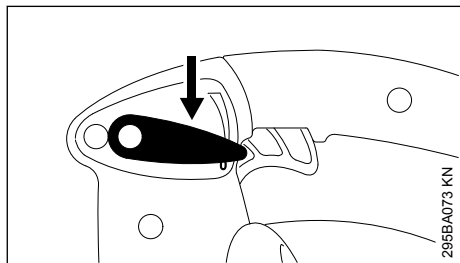

- Regulační páčku posunout do polohy **0** – motor se zastaví – regulační páčka se po zaktivování vrátí pružinou silou zpět.

7.4 Další pokyny pro startování

7.4.1 Pokud by se motor v poloze **I** nebo při akceleraci vypnul

- Otočný ovladač sytiče nastavit na **II** – startovat dále tak dlouho, až motor běží.

7.4.2 Pokud motor nenaskočí

- Zkontrolovat, jsou-li všechna nastavení (poloha sytiče, regulační páčka v provozní poloze **I**) korektní.
- Proces startování opakovat.

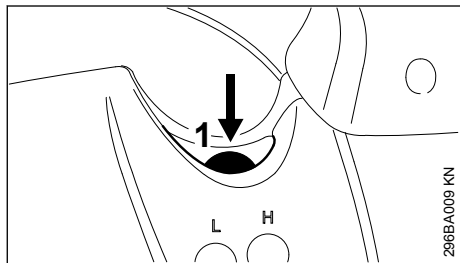
7.4.3 Po úplném spotřebování paliva a opět-
ném naplnění nádržky

- Nejméně 5 x stisknout tlačítko (1) ručního palivového čerpadla – i když je tlačítko ještě naplněné palivem.
- Stroj znovu nastartovat.

8 Čištění vzduchového filtru

Znečištěné vzduchové filtry snižují výkon motoru, zvyšují spotřebu paliva a ztěžují startování stroje.

8.1 Různé druhy filtru

Podle provedení jsou stroje vybaveny různými vzduchovými filtry. Stroje se od sebe odlišují skříní vzduchového filtru a samotným vzduchovým filtrem.

8.2 Provedení s plochým filtračním materiálem

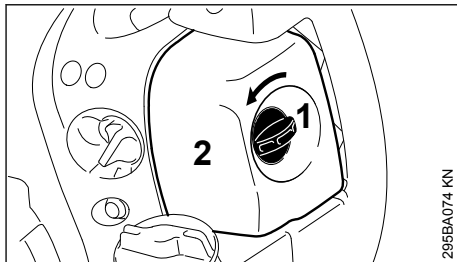

- Šroub víka filtru (1) otočit směrem doleva do kolmé polohy.
- Víko filtru (2) sejmout.
- Okolí vzduchového filtru zbavit hrubých nečistot.

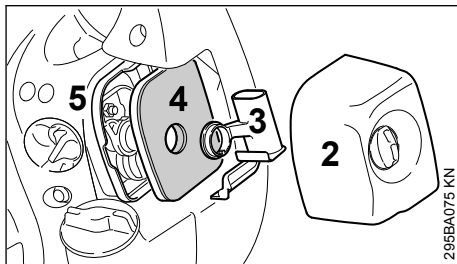

- Sejmout vložku (3) a vzduchový filtr (4) vyjmout ze skříně filtru (5).
- Vzduchový filtr vyměnit! V nouzovém případě filtr vyklepat nebo vyfoukat – nikdy ho neprat!

Poškozené díly vyměnit!

8.2.1 Vsazení filtru

- Vzduchový filtr (4) vsadit do skříně filtru (5) a nasunout vložku (3).
- Víko filtru (2) nasadit a šroub víka filtru otočit směrem doprava do vodorovné polohy.

8.3 Provedení se skládaným materiálem

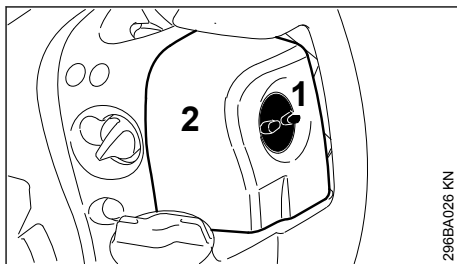

- ▶ Šroub víka filtru (1) vyšroubovat v protisměru chodu hodinových ručiček.
- ▶ Víko filtru (2) sejmout.
- ▶ Okolí vzduchového filtru zbavit hrubých nečistot.

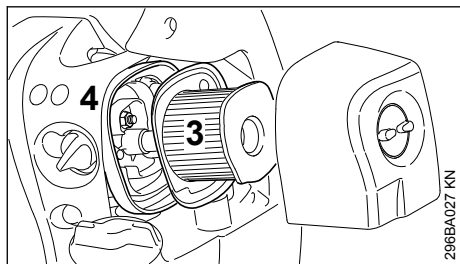

- ▶ Vzduchový filtr (3) vyjmout ze skříně (4).

8.3.1 Čištění vzduchového filtru

- ▶ Vzduchový filtr opatrně vyklepat nebo vyfoukat tlakovým vzduchem směrem zevnitř ven.

V případě tvrdošijné ulpívajících nečistot nebo zalepené tkáně filtru

- ▶ Vzduchový filtr vyprat ve speciálním čisticím prostředku STIHL (zvláštní příslušenství) nebo v čisté, nehořlavé čisticí kapalině (např. v teplé mýdlové vodě) – vzduchový filtr propláchnout pod proudem vody směrem zevnitř ven – nikdy však nepoužívat vysokotlaké čističe.
- ▶ Vzduchový filtr vysušit – nikdy však žádnou extrémně vysokou teplotou.

8.3.2 Vsazení vzduchového filtru

- ▶ Vzduchový filtr vsadit do skříně.
- ▶ Víko filtru nasadit a šroub víka filtru utáhnout ve směru chodu hodinových ručiček.

9 Seřizování karburátoru

Karburátor je již z továrny seřizen tak, aby byla do motoru přiváděna optimální směs paliva a vzduchu za všech provozních stavů.

9.1 Seřizování volnoběhu

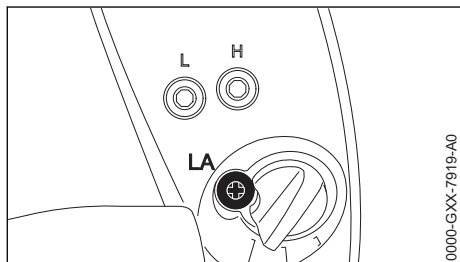

9.1.1 Motor se ve volnoběhu zastavuje

- ▶ Dorazovým šroubem volnoběhu (LA) otáčejte ve směru chodu hodinových ručiček tak dlouho, až bude motor běžet pravidelně.

10 Zapalovací svíčka

- ▶ Při neuspokojivém výkonu motoru, špatném startování nebo poruchách při volnoběhu je třeba zkontrolovat nejdříve zapalovací svíčku.
- ▶ Po cca. 100 provozních hodinách zapalovací svíčku vyměnit – při silně opálených elektrodách již dříve – používat pouze firmou STIHL povolené, odrušené zapalovací svíčky – viz "Technická data".

10.1 Demontáž zapalovací svíčky

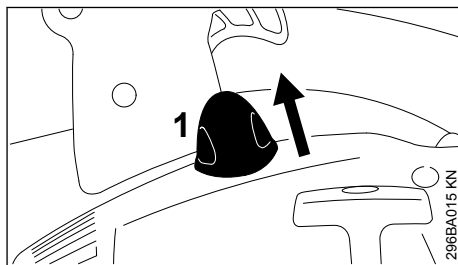

- ▶ Nástrčku zapalovací svíčky (1) stáhnout.
- ▶ Zapalovací svíčku vyšroubovat.

10.2 Zkontrolovat zapalovací svíčku.

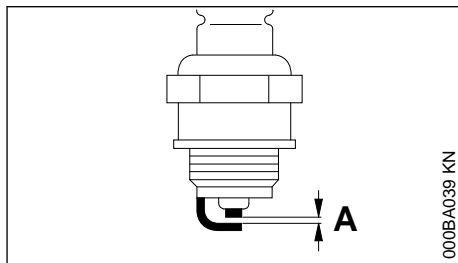

- ▶ Znečištěnou zapalovací svíčku vyčistit.
- ▶ Zkontrolujte vzdálenost elektrod (A) popřípadě seřídte, hodnota vzdálenosti – viz "Technická data".
- ▶ Odstranit příčiny znečištění zapalovací svíčky.

Možné příčiny znečištění:

- příliš mnoho motorového oleje v palivu
- znečištěný vzduchový filtr
- nepříznivé provozní podmínky

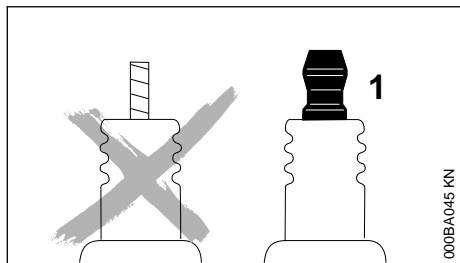

! VAROVÁNÍ

Při nedotažené nebo chybějící připojovací matici (1) mohou vznikat jiskry. Při práci ve snadno zápalném nebo hořlavém prostředí, může dojít k požáru nebo výbuchu. Může dojít k těžkým úrazům osob a k věcným škodám.

- ▶ používejte odrušené zapalovací svíčky s pevnou připojovací maticí

10.3 Montáž zapalovací svíčky

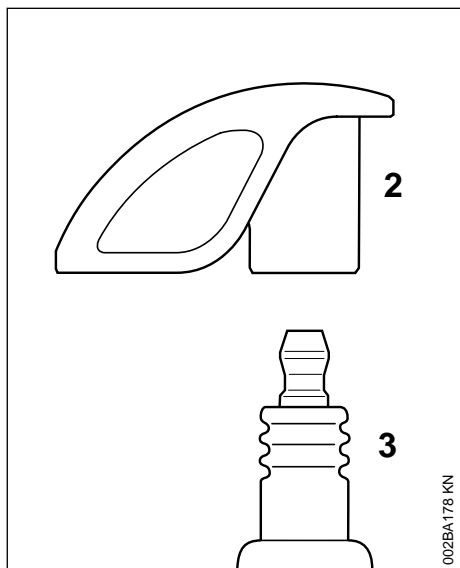

- ▶ Zapalovací svíčku (3) zašroubovat a nástrčku zapalovací svíčky (2) pevně namáčknout na zapalovací svíčku (3).

11 Chod motoru

Pokud je přes vyčištění vzduchového filtru a správné seřízení volnoběhu chod motoru neuspokojivý, může být příčinou také tlumič výfuku.

U odborného prodejce nechat zkontrolovat, není-li tlumič znečištěn (zakarbozován)!

STIHL doporučuje nechat provádět údržbářské a opravářské úkony pouze u autorizovaného, odborného prodejce výrobků STIHL.

12 Skladování stroje

Při provozních přestávkách delších než cca. 30 dnů

- ▶ palivovou nádrážku na dobře provětrávaném místě vyprázdněte a vyčistěte
- ▶ Palivo předpisově a s ohledem na životní prostředí zlikvidujte.
- ▶ Pokud je k dispozici ruční čerpadlo paliva: před nastartováním motoru stiskněte nejméně 5 krát tlačítko ručního čerpadla paliva
- ▶ Motor nastartujte a nechte ve volnoběhu běžet tak dlouho, až se vypne
- ▶ stroj důkladně vyčistěte, obzvláště žebra válce a vzduchový filtr
- ▶ stroj uskladněte na suchém a bezpečném místě. Chraňte před použitím nepovolanými osobami (např. dětmi)

13 Pokyny pro údržbu a ošetřování

Následující údaje se vztahují na běžné pracovní podmínky. Při ztížených podmínkách (velký výskyt prachu atd.) a v případě delší pracovní doby se musejí uvedené intervaly odpovídajícím způsobem zkrátit.		před započetím práce	po ukončení práce, resp. denně	po každém naplnění palivové nádržky	týdně	měsíčně	ročně	při poruše	při poškození	v případě potřeby
Kompletní stroj	optická kontrola (stav, opotřebení, těsnost)	x		x						
	vyčistit		x							
Ovládací rukojeť	funkční kontrola	x		x						
Vzduchový filtr	vyčistit							x		x
	nahradit								x	x
Ruční čerpadlo paliva (pokud je použito)	zkontrolovat	X								
	nechat opravit odborným prodejcem ¹⁾								X	
Filtr v palivové nádržce	zkontrolovat							x		
	filtr vyměnit						x		x	x
Palivová nádržka	vyčistit							x		x
Karburátor	zkontrolovat volnoběh	x		x						
	doseřídít volnoběh									x
Zapalovací svíčka	doseřídít vzdálenost mezi elektrodami							x		
	vyměnit po 100 provozních hodinách									
lapač jisker ²⁾ v tlumiči výfuku	ujistit se, zda byl zabudován	X								
	přezkoušet nebo nahradit ¹⁾						X			
Sací otvory chladícího vzduchu	vyčistit									x
Přístupné šrouby a matice (kromě seřizovacích šroubů)	dotáhnout									x
Antivibrační prvky	zkontrolovat	x						x		x
	nechat vyměnit odborným prodejcem ¹⁾								x	
Bezpečnostní nálepka	vyměnit								x	

¹⁾ STIHL doporučuje odborného prodejce výrobků STIHL

²⁾ v některých zemích jí stroj není vybaven

14 Jak minimalizovat opotřebení a jak zabránit poškození

Dodržením údajů tohoto návodu k použití se zabrání přílišnému opotřebení a poškození stroje.

Použití, údržbu a skladování stroje je bezpodmínečně nutné provádět pečlivě tak, jak je popsáno v tomto návodu k použití.

Za veškeré škody, které budou způsobeny nedodržením bezpečnostních předpisů a pokynů pro obsluhu a údržbu, nese odpovědnost sám uživatel. Toto platí speciálně pro níže uvedené případy:

- firmou STIHL nepovolené změny provedené na výrobku
- použití nástrojů nebo příslušenství, které nejsou pro stroj povoleny, nejsou vhodné nebo jsou provedeny v méněhodnotné kvalitě
- účelu stroje neodpovídajícímu použití
- použití stroje při sportovních a soutěžních akcích
- škody, vzniklé následkem dalšího použití stroje s poškozenými konstrukčními díly

14.1 Údržbářské úkony

Veškeré, v kapitole "Pokyny pro údržbu a ošetřování" uvedené úkony musejí být prováděny pravidelně. Pokud tyto úkony nemůže provést sám uživatel, musí jimi být pověřen odborný prodejce.

STIHL doporučuje nechat provádět údržbářské a opravářské úkony pouze u autorizovaného, odborného prodejce výrobků STIHL. Autorizovaným odborným prodejcem výrobků STIHL jsou pravidelně nabízena odborná školení a k jejich dispozici jsou dodávány Technické informace.

V případě neprovedení nebo neodborném provedení těchto úkonů může dojít ke škodám na stroji, za které nese zodpovědnost pouze sám uživatel. Jedná se mimo jiné o:

- škody na hnacím ústrojí vzniklé následkem opožděné či nedostatečné údržby (např. vzduchový a palivový filtr), nesprávným seřízením karburátoru nebo nedostatečným čištěním vedení chladicího vzduchu (žeber nasávání vzduchu, žeber válce)
- škody způsobené korozí a jiné škody vzniklé následkem nesprávného skladování
- škody na stroji v důsledku použití kvalitativně méněhodnotných náhradních dílů.

14.2 Součásti podléhající rychlému opotřebení

Některé díly stroje podléhají i při předpisům a určení odpovídajícím používání přirozenému opotřebení a v závislosti na délce použití je třeba tyto díly včas vyměnit. Jedná se mimo jiné o:

- filtry (pro vzduch, palivo)
- kolo ventilátoru, rozmělnovací hvězdičky
- záchytný vak
- startovací zařízení
- zapalovací svíčku

15 Důležité konstrukční prvky

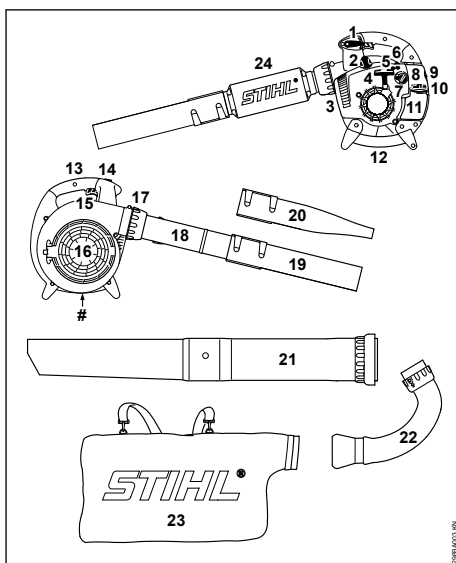

- 1 Regulační páčka (BG 66 C, BG 86, SH 86)
- 2 Nástrčka zapalovací svíčky
- 3 Tlumič výfuku
- 4 Startovací rukojeť
- 5 Dorazový šroub volnoběhu (LA)
- 6 Ruční čerpadlo paliva
- 7 Ovladač sytiče
- 8 Víko filtru
- 9 Šroub víka filtru
- 10 Uzávěr palivové nádržky
- 11 Palivová nádržka
- 12 Rukojeť
- 13 Ovládací rukojeť
- 14 Zastavovací spínač (BG 56, BG 66, SH 56)

15 Plynová páčka

16 Ochránná mřížka

17 Přesuvná matice

18 Foukací trubka (BG 56, BG 86, SH 56, SH 86)

19 Kulatá hubice

20 Plochá hubice*

21 Sací trubka*

22 Koleno*

23 Záchytný vak*

24 Tlumič foukací trubky (BG 66)

Výrobní číslo

* v závislosti na druhu provedení je zvláštním příslušenstvím

16 Technická data

16.1 Hnací ústrojí

Jednoválcový dvoudobý motor

Zdvihový objem: 27,2 cm³

Vrtání válce: 34 mm

Zdvih pístu: 30 mm

Volnoběžné otáčky: 2500 ot/min

Výkon podle ISO 7293:

BG 56: 0,7 kW (1,0 k)

BG 66: 0,6 kW (0,8 k)

BG 86: 0,8 kW (1,1 k)

SH 56: 0,7 kW (1,0 k)

SH 86: 0,8 kW (1,1 k)

16.2 Zapalování

Elektronicky řízené magneto

Zapalovací svíčka (odrušená): NGK CMR 6H, BOSCH USR 4AC

Vzdálenost elektrod: 0,5 mm

16.3 Palivový systém

Na poloze nezávislý membránový karburátor s integrovaným čerpadlem paliva

Objem palivové nádržky:

BG 56: 540 cm³ (0,54 l)BG 66: 540 cm³ (0,54 l)BG 66 C: 440 cm³ (0,44 l)BG 86: 440 cm³ (0,44 l)SH 56: 540 cm³ (0,54 l)SH 86: 440 cm³ (0,44 l)

16.4 Foukací výkon

Foukací síla (kruhová tryska)

BG 56: 13 N

BG 66: 10 N

BG 86: 15 N

SH 56: 15 N

SH 86: 15 N

Rychlost vzduchu (foukací režim)

Foukací režim (kruhová tryska)

BG 56: 60 m/s

BG 66: 51 m/s

BG 86: 63 m/s

SH 56: 60 m/s

SH 86: 63 m/s

Foukací režim (plochá tryska)

BG 56: 70 m/s

BG 86: 74 m/s

SH 86: 74 m/s

Průtok vzduchu

	Kulatá hubice	Plochá hubice
BG 56:	700 m ³ /h	560 m ³ /h
BG 66:	630 m ³ /h	---
BG 86:	755 m ³ /h	620 m ³ /h
SH 56:	700 m ³ /h	560 m ³ /h
SH 86:	755 m ³ /h	620 m ³ /h

Maximální rychlost vzduchu (foukací režim)

	Kulatá hubice	Plochá hubice
BG 56:	71 m/s	82 m/s
BG 66:	62 m/s	---
BG 86:	76 m/s	---
SH 56:	71 m/s	---
SH 86:	76 m/s	---

Maximální průtok vzduchu (bez vyfukovacího zařízení)

BG 56:	730 m ³ /h
BG 66:	730 m ³ /h
BG 86:	810 m ³ /h
SH 56:	730 m ³ /h
SH 86:	810 m ³ /h

16.5 Hmotnost

bez provozní náplně, foukací režim

BG 56:	4,1 kg
BG 56 C:	4,1 kg
BG 66 D:	4,5 kg
BG 66 D C:	4,8 kg
BG 86:	4,4 kg
BG 86 C:	4,4 kg

bez provozní náplně, sací režim

SH 56:	5,4 kg
SH 56 C:	5,4 kg
SH 86:	5,8 kg

bez provozní náplně, sací režim

SH 86 C: 5,8 kg

16.6 Akustické a vibrační hodnoty

Podrobnější údaje ke splnění směrnice pro zaměstnavatele Vibrace 2002/44/ES viz

www.stihl.com/vib

16.6.1 Hladina akustického tlaku L_{peq} podle DIN EN 15503

	Foukací režim	Sací režim
BG 56:	90 dB(A)	94 dB(A)
BG 66:	86 dB(A)	---
BG 86:	90 dB(A)	93 dB(A)
SH 56:	90 dB(A)	94 dB(A)
SH 86:	90 dB(A)	93 dB(A)

16.6.2 Hladina akustického výkonu L_w podle DIN EN 15503

	Foukací režim	Sací režim
BG 56:	104 dB(A)	105 dB(A)
BG 66:	98 dB(A)	---
BG 86:	104 dB(A)	106 dB(A)
SH 56:	104 dB(A)	105 dB(A)
SH 86:	104 dB(A)	106 dB(A)

16.6.3 Vibrační hodnota $a_{hv, eq}$ podle DIN EN 15503**Foukací režim**

	Rukojeť vpravo
BG 56:	8,0 m/s ²
BG 66:	7,8 m/s ²
BG 66 C:	2,1 m/s ²
BG 86:	2,5 m/s ²
SH 56:	8,0 m/s ²
SH 86:	2,5 m/s ²

Sací režim

	Rukojeť vlevo	Rukojeť vpravo
BG 56:	9,1 m/s ²	8,0 m/s ²
BG 86:	2,5 m/s ²	1,9 m/s ²
SH 56:	9,1 m/s ²	8,0 m/s ²
SH 86:	2,5 m/s ²	1,9 m/s ²

Pro hladinu akustického tlaku a hladinu akustického výkonu činí faktor-K podle RL 2006/42/EG = 2,0 dB(A); pro vibrační hodnotu činí faktor-K podle RL 2006/42/EG = 2,0 m/s².

16.7 REACH

REACH je názvem vyhlášky EG o registraci, klasifikace a povolení chemikálií.

Informace ke splnění vyhlášky REACH (EG) č. 1907/2006 viz

www.stihl.com/reach

16.8 Emisní hodnoty spalin

V typovém homologačním řízení EU naměřená hodnota CO₂ je uvedena pod

www.stihl.com/co2

ve specifických technických datech o výrobku.

Naměřená hodnota CO₂ byla zjištěna na reprezentativním motoru podle normovaného zkušebního procesu za laboratorních podmínek a není žádnou výslovnou nebo implikovanou zárukou výkonu určitého motoru.

Díky v tomto návodu k použití popsanému, účelům odpovídajícímu použití a údržbě jsou splněny požadavky na spalinové emise. Při změnách na motoru provozní povolení zaniká.

17 Pokyny pro opravu

Uživatelé tohoto stroje směji provádět pouze takové údržbařské a ošetřovací úkony, které jsou popsány v tomto návodu k použití. Obsáhlejší opravy směji provádět pouze odborní prodejci.

STIHL doporučuje nechat provádět údržbařské a opravářské úkony pouze u autorizovaného, odborného prodejce výrobků STIHL. Autorizovaným odborným prodejcům výrobků STIHL jsou pravidelně nabízena odborná školení a k jejich dispozici jsou dodávány Technické informace.

Při opravách do stroje montovat pouze firmou STIHL pro daný typ stroje povolené náhradní díly nebo technicky adekvátní díly. Používat pouze vysokojakostní náhradní díly. Jinak hrozí eventuelní nebezpečí úrazů nebo poškození stroje.

Firma STIHL doporučuje používat originální náhradní díly značky STIHL.

Originální náhradní díly značky STIHL se poznají podle číselného označení náhradních dílů STIHL, podle loga **STIHL** a případně podle znaku  pro náhradní díly STIHL (na drobných součástkách může být také uveden pouze tento znak).

18 Likvidace stroje

Informace týkající se likvidace jsou k dostání u místních úřadů a odborného prodejce výrobků STIHL.

Nesprávná likvidace může být zdraví škodlivá a zatěžovat životní prostředí.

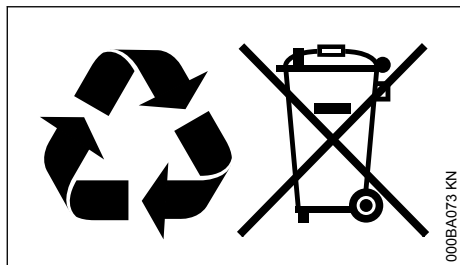

- Výrobky STIHL včetně obalů odevzdejte na vhodném sběrném místě k opětovnému zhodnocení v souladu s místními předpisy.
- Nelikvidujte s domácím odpadem.

19 Prohlášení o konformitě EU

ANDREAS STIHL AG & Co. KG

Badstr. 115

D-71336 Waiblingen

Německo

na vlastní zodpovědnost prohlašuje, že výrobek

konstrukce: foukač, sací štěpkovač

tovární značka:

typ:

STIHL
BG 56
BG 56 C
BG 56 C-E
BG 66
BG 66 C
BG 66 C-E
BG 86
BG 86 C
BG 86 C-E
SH 56
SH 56 C
SH 56 C-E
SH 86
SH 86 C
SH 86 C-E

seriová identifikace:

zdvihový objem:

4241
27,2 cm³

odpovídá předpisům ve znění směrnice 2011/65/EU, 2006/42/ES, 2014/30/EU a 2000/14/ES a je vyvinut a vyroben ve shodě s níže uvedenými normami ve verzích platných vždy k výrobnímu datu:

EN ISO 12100, EN 15503, EN 55012,
EN 61000-6-1

Ke zjištění naměřené a zaručené hladiny akustického výkonu se postupovalo dle směrnice 2000/14/ES, příloha V, za aplikace normy ISO 11094.

Naměřená hladina akustického výkonu

všechny BG 56: 102 dB(A)
všechny BG 66: 99 dB(A)
všechny BG 86: 102 dB(A)
všechny SH 56: 103 dB(A)
všechny SH 86: 103 dB(A)

Zaručená hladina akustického výkonu

všechny BG 56: 104 dB(A)
všechny BG 66: 101 dB(A)
všechny BG 86: 104 dB(A)
všechny SH 56: 105 dB(A)
všechny SH 86: 105 dB(A)

Technické podklady jsou uloženy u:

ANDREAS STIHL AG & Co. KG
Produktzulassung

Rok výroby stroje a výrobní číslo jsou uvedeny na stroji.

Waiblingen, 1.8.2022

ANDREAS STIHL AG & Co. KG

v zast.

Robert Olma, Vice President, Regulatory Affairs
& Global Governmental Relations

CE

20 UKCA-Prohlášení o konformitě

ANDREAS STIHL AG & Co. KG

Badstr. 115

D-71336 Waiblingen

Německo

na vlastní zodpovědnost prohlašuje, že výrobek

konstrukce: foukač, sací štěpkovač

tovární značka:

typ:

STIHL
BG 56
BG 56 C
BG 56 C-E
BG 66
BG 66 C
BG 66 C-E
BG 86
BG 86 C
BG 86 C-E
SH 56
SH 56 C
SH 56 C-E
SH 86

SH 86 C
SH 86 C-E
sériová identifikace: 4241
zdvihový objem: 27,2 cm³

odpovídá příslušným ustanovením nařízení Spojeného království The Restriction of the Use of Certain Hazardous Substances in Electrical and Electronic Equipment Regulations 2012, Supply of Machinery (Safety) Regulations 2008, Electromagnetic Compatibility Regulations 2016 a Noise Emission in the Environment by Equipment for use Outdoors Regulations 2001 a byl vyvinut a vyroben ve shodě s verzemi níže uvedených norem platných k datu výroby:

EN ISO 12100, EN 15503, EN 55012,
EN 61000-6-1

Ke zjištění naměřené a zaručené hladiny akustického výkonu bylo postupováno podle nařízení UK Noise Emission in the Environment by Equipment for use Outdoors Regulations 2001, Schedule 8, za použití normy ISO 11094.

Naměřená hladina akustického výkonu

všechny BG 56: 102 dB(A)
všechny BG 66: 99 dB(A)
všechny BG 86: 102 dB(A)
všechny SH 56: 103 dB(A)
všechny SH 86: 103 dB(A)

Zaručená hladina akustického výkonu

všechny BG 56: 104 dB(A)
všechny BG 66: 101 dB(A)
všechny BG 86: 104 dB(A)
všechny SH 56: 105 dB(A)
všechny SH 86: 105 dB(A)

Technické podklady jsou uloženy u:

ANDREAS STIHL AG & Co. KG

Rok výroby stroje a výrobní číslo jsou uvedeny na stroji.

Waiblingen, 1.8.2022

ANDREAS STIHL AG & Co. KG

v zast.



Robert Olma, Vice President, Regulatory Affairs
& Global Governmental Relations

**UK
CA**

21 Adresy

Hlavní sídlo firmy STIHL

ANDREAS STIHL AG & Co. KG
Postfach 1771
D-71307 Waiblingen

Distribuční společnosti STIHL

ČEŠKA REPUBLIKA

Andreas STIHL, spol. s r.o.
Chrlická 753
664 42 Modřice

www.stihl.com



0458-296-1021-G



0458-296-1021-G